

RX72M Group

R01AN4884JJ0106

Rev.1.06

2023/01/31

通信ボード EtherNet/IP スタートアップマニュアル

要旨

本書は、産業ネットワーク評価用 RX72M 通信ボードで EtherNet/IP 通信を行うためのクイックスタートガイドです。

本スタックは、イー・フォース社のリアルタイム OS「 μ C3（マイクロ・シー・キューブ）」と、同じく TCP/IP プロトコルスタック「 μ Net3（マイクロ・ネット・キューブ）」上で動作します。

動作確認デバイス

RX72M グループ

本サンプルプログラム

本サンプルプログラムは、当社パートナー:JSL テクノロジー株式会社の EtherNet/IP スタックの評価版を使用しています。

正式版のご購入、およびサンプルプログラムの仕様に関しては、JSL テクノロジー株式会社にお問い合わせください。

JSL テクノロジー株式会社 : <https://jslt.co.jp/>

【制限事項】

評価版の EtherNet/IP スタックは、下記に示す機能上の制約を設けた内容でビルドされたライブラリファイルとなっており、評価用としてのみご使用いただけます。商用製品への組み込みにはご使用いただけませんので、その場合は正式版購入をご検討ください。

目次

1. 動作環境	4
1.1 スタック対応仕様	4
1.2 対応 CIP Object	5
1.2.1 Identity Object, Class 0x01	5
1.2.2 Message Router Object, Class 0x02	6
1.2.3 Assembly Object, Class 0x04	7
1.2.4 Connection Manager Object, Class 0x06	8
1.2.5 TCP/IP Interface Object, Class 0xF5	9
1.2.6 EtherNet Link Object, Class 0xF6	11
1.3 サンプルプログラムのフォルダ構成	18
2. 評価ボードの設定と接続	19
2.1 評価ボードの設定	19
2.2 電源の選択	19
3. e2studio のインストール	20
3.1 CC-RX コンパイラ V3.01.00 インストール	20
3.2 インストールされたコンパイラの確認方法	21
4. 評価環境構築方法	23
4.1 評価環境の準備	23
4.2 サンプルアプリケーションのビルド方法	23
5. サンプル・プロジェクトの動作確認	27
5.1 CODESYS の起動と新規プロジェクトの作成	28
5.1.1 CODESYS の起動	28
5.1.2 新規プロジェクトの作成	28
5.1.3 ゲートウェイサーバの起動	30
5.1.4 ソフト PLC の起動	30
5.1.5 デバイスネットワーク設定	31
5.2 CODESYS との接続設定	33
5.2.1 デバイスの選択	33
5.2.2 デバイス情報のインストール	34
5.2.3 EtherNet/IP デバイスの追加	36
5.3 CODESYS との接続確認	44
6. デバック機能	46
6.1 ターミナルソフトの設定	46
6.2 Version の確認方法	48
6.3 MAC アドレスの確認方法	48
6.4 IP アドレスの確認方法	49
6.5 MAC アドレスの設定方法	49
6.5.1 コード上の定義変更からの MAC アドレスの変更方法	49
6.5.2 コンソールからの MAC アドレスの変更方法	50
6.6 IP アドレスの設定方法	52

6.6.1	コード上の定義変更からの IP アドレスの変更方法	52
6.6.2	コンソールからの IP アドレスの変更方法	52

1. 動作環境

本マニュアルのサンプルプログラムは、下記の環境を想定しています。

表 1.1 動作環境

項目	内容
使用ボード	RX72M 通信ボード Tessera Technology 社製 TS-TCS07298
CPU	RX CPU (RXv3)
動作周波数	CPU クロック (CPUCLK) : 240MHz
動作電圧	3.3V
動作モード	シングルチップモード
使用デバイス	R5F572MNDDBD ・コードフラッシュメモリ 容量 : 4Mバイト ROM キャッシュ : 8Kバイト ・データフラッシュメモリ 容量 : 32Kバイト ・RAM / 拡張 RAM 512Kバイト / 512Kバイト
通信プロトコル	EtherNet/IP (Version 3.5.7.0 CT18.1 対応)
使用ポート	CN2、CN3
統合開発環境	e2studio(V7.5.0 以降) + CCRX コンパイラ(V3.01.00)
エミュレータ(ICE)	ルネサスエレクトロニクス社製 E2 Lite

1.1 スタック対応仕様

スタックの対応仕様は以下となります。

- ・ CIP Networks Library, CIP, Volume 1 (November 2020)
- ・ CIP Networks Library, EtherNet/IP, Volume 2 (November 2020)

1.2 対応 CIP Object

対応している CIP Object は以下となります。

CIP Objects

0x01 : Identity

0x02 : Message Router

0x04 : Assembly

0x06 : Connection Manager

0xF5 : TCP/IP Interface

0xF6 : Ethernet Link

1.2.1 Identity Object, Class 0x01

“Identity Object, Class 0x01”のサポート状況を以下に記載します。

■Class Attributes

Id	Description	Get	Data Type	Value
01h	Revision	○	UINT	1
02h	Max Instance	○	UINT	1
03h	Number of instances	○	UINT	1

■Class Services

Id	Service
01h	Get_Attributes_All
0Eh	Get_Attribute_Single

■Instance Attributes

Id	Description	Get	Data Type	Value
01h	Vendor Id	○	UINT	0x451(1105) “Renesas Electronics”
02h	Device Type	○	UINT	0x2b (43) "Generic Device"
03h	Product Code	○	UINT	0x65 (101)
04h	Revision	○	UINT	3
		○	UINT	5
05h	Status	○	WORD	Bit 0: Owned Bit 1: Reserved, set to 0 Bit 2: Configured Bit 3: Reserved, set to 0 Bit 4-7: See Extended Device Status Bit 8: Minor Recoverable fault Bit 9: Minor Unrecoverable fault Bit 10: Major Recoverable fault Bit 11: Major Unrecoverable fault

				Bit 12-15: Reserved, set to 0 Extended device status (Bit 4-7) 0000 = Self-Testing or Unknown 0001 = Firmware Update in Progress 0010 = At least one faulted I/O connection 0011 = No I/O connections established 0100 = Non-Volatile Configuration bad 0101 = Major Fault 0110 = At least one I/O connection in run mode 0111 = At least one I/O connection established, all in idle mode
06h	Serial Number	○	UDINT	0x00000001 (1)
07h	Product Name	○	SHORT_STRING	0F 45 49 50 53 2d 44 45 4d 4f 2d 52 58 37 32 4d Size: 15Byte "EIPS-DEMO-RX72M"

■ Common Services

Id	Implemented		Service
	Class	Instance	
01h	○	○	Get_Attributes_All
05h	-	○	Reset
0Eh	○	○	Get_Attribute_Single

■ Reset Services

Parameter	Service
0 (Power Cycle)	Save the current value in non-volatile memory and reset the power supply
1 (Return to Factory Defaults)	Save the default value to non-volatile memory and reset the power supply

1.2.2 Message Router Object, Class 0x02

“Message Router Object, Class 0x02”のサポート状況を以下に記載します。

※ このオブジェクトに対するClass AttributesおよびInstance Attributesへのアクセスはサポートされておりません。

※ Message Router Objectは他のオブジェクトへのExplicitメッセージをルーティングするためにのみ使用されます。

1.2.3 Assembly Object, Class 0x04

“Assembly Object, Class 0x04”のサポート状況を以下に記載します。

■Class Attributes

Id	Description	Get	Data Type	Value
01h	Revision	○	UINT	2
02h	Max Instance	○	UINT	199
03h	Number of instances	○	UINT	8

■Instance Attributes

Id	Access Rule	Name	Data Type	Value
03h	Set by instance	Data	ARRAY of BYTE	Set by instance

■Instance 101, 103, 104, 106

Id	Access Rule	Name	Data Type	Size	Value
03h	Get	Data	ARRAY of BYTE	8	00 00 00 00 00 00 00 00

■Instance 102, 105

Id	Access Rule	Name	Data Type	Size	Value
03h	Get / Set	Data	ARRAY of BYTE	8	00 00 00 00 00 00 00 00

■Instance 198, 199

Id	Access Rule	Name	Data Type	Size	Value
03h	Get / Set	Data	ARRAY of BYTE	0	

■Common Services

Id	Implemented		Service
	Class	Instance	
0Eh	○	○	Get_Attributes_Single
10h	-	○	Set_Attribute_Single

1.2.4 Connection Manager Object, Class 0x06

“Connection Manager Object, Class 0x06”のサポート状況を以下に記載します。

■Class Attributes

Id	Description	Get	Data Type	Value
01h	Revision	○	UINT	1
02h	Max Instance	○	UINT	1
03h	Number of instances	○	UINT	1

■Instance Attributes

Id	Description	Get	Data Type	Value
01h	Open Requests	○	UINT	0
02h	Open Format Rejects	○	UINT	0
03h	Open Resource Rejects	○	UINT	0
04h	Open Other Rejects	○	UINT	0
05h	Close Requests	○	UINT	0
06h	Close Format Requests	○	UINT	0
07h	Close Other Requests	○	UINT	0
08h	Connection Timeouts	○	UINT	0

■Common Services

Id	Implemented		Service
	Class	Instance	
01h	○	○	Get_Attributes_All
0Eh	○	○	Get_Attribute_Single

■Object-Specific Services

Id	Implemented		Service
	Class	Instance	
4Eh	-	○	Forward_Close
54h	-	○	Forward_Open
5Bh	-	○	Large_Forward_Open

1.2.5 TCP/IP Interface Object, Class 0xF5

“TCP/IP Interface Object, Class 0xF5”のサポート状況を以下に記載します。

■Class Attributes

Id	Description	Get	Data Type	Value
01h	Revision	○	UINT	4
02h	Max Instance	○	UINT	1
03h	Number of instances	○	UINT	1

■Instance Attributes

Id	Description	Get	Data Type	Value
01h	Status	○	UINT	2
02h	Configuration Capability	○	UINT	32
03h	Configuration Control	○	UINT	0
04h	Physical Link	○	STRUCT of:	-
	Path size		UINT	2
	Path		Padded EPATH	20 F6 24 01
05h	Interface Configuration	○	STRUCT of:	0
	IP Address		UDINT	0A 01 A8 C0 "192.168.1.10"
	Network Mask		UDINT	00 FF FF FF "255.255.255.0"
	Gateway Address		UDINT	00 00 00 00 "0.0.0.0"
	Name Server		UDINT	00 00 00 00 "0.0.0.0"
	Name Server2		UDINT	00 00 00 00 "0.0.0.0"
	Domain Name		STRING	00 00
06h	Host Name	○	STRING	0
08h	TTL Value	○	USINT	1
09h	MCast Config	○	STRUCT of:	-
	Alloc Control		USINT	0
	Reserved		USINT	0
	Mun Mcast		UINT	32
	Mcast Start Addr		UDINT	20 02 C0 EF "239.192.2.32"
0Ah	SelectAcq	Get/Set	BOOL	1

0Bh	LastConflictDetected	Get/Set	STRUCT of:	
	AcdActivity		USINT	
	RemoteMAC		Array of 6 USINT	00 00 00 00 00 00 Mac address "00:00:00:00:00:00"
	ArpPdu		ARRAY of 28 USINT	00 00
0Dh		Get/Set		

■ Common Services

Id	Implemented		Service
	Class	Instance	
01h	○	○	Get_Attributes_All
0Eh	○	○	Get_Attribute_Single
10h	-	○	Set_Attribute_Single

1.2.6 EtherNet Link Object, Class 0xF6

“EtherNet Link Object, Class 0xF6”のサポート状況を以下に記載します。

■ Class Attributes

Id	Description	Get	Data Type	Value
01h	Revision	○	UINT	4
02h	Max Instance	○	UINT	3
03h	Number of instances	○	UINT	3

■ Instance Attributes

Id	Description	Get	Data Type	Value
01h	Interface Speed	○	UDINT	Set by instance
02h	Interface Flags	○	DWORD	Set by instance
03h	Physical Address	○	Array of 6 USINT	Set by instance
04h	Interface Counters	○	STRUCT of:	-
	In Octets		UDINT	Set by instance
	In Ucast Packets		UDINT	Set by instance
	In NUCast Packets		UDINT	Set by instance
	In Discards		UDINT	Set by instance
	In Errors		UDINT	Set by instance
	In Unknown Protos		UDINT	Set by instance
	Out Octets		UDINT	Set by instance
	Out Ucast Packets		UDINT	Set by instance
	Out NUCast Packets		UDINT	Set by instance
	Out Discards		UDINT	Set by instance
	Out Errors		UDINT	Set by instance
05h	Media Counters	○	STRUCT of:	-
	Alignment Errors		UDINT	Set by instance
	FCS Errors		UDINT	Set by instance
	Single Collisions		UDINT	Set by instance
	Multiple Collisions		UDINT	Set by instance
	SQE Test Errors		UDINT	Set by instance
	Deferred Transmissions		UDINT	Set by instance
	Late Collisions		UDINT	Set by instance
	Excessive Collisions		UDINT	Set by instance
	MAC Transmit Errors		UDINT	Set by instance
	Carrier Sense Errors		UDINT	Set by instance

	Frame Too Long		UDINT	Set by instance
	MAC Receive Errors		UDINT	Set by instance
07h	Interface Type	○	USINT	Set by instance
08h	Interface State	○	USINT	Set by instance
0Ah	Interface Label	○	SHORT_STRING	Set by instance
0Bh	Interface Capability	○	STRUCT of:	-
	Capability Bits		DWORD	Set by instance
	Speed/Duplex Options		STRUCT of:	-
	Speed/Duplex Array Count		USINT	Set by instance
	Speed/Duplex Array		ARRAY of:	-
	Speed/Duplex Pair		STRUCT of:	-
	Interface Speed		UINT	Set by instance
	Interface Duplex Mode		USINT	Set by instance
	Interface Speed		UINT	Set by instance
	Interface Duplex Mode		USINT	Set by instance
	Interface Speed		UINT	Set by instance
	Interface Duplex Mode		USINT	Set by instance
	Interface Speed		UINT	Set by instance
	Interface Duplex		USINT	Set by instance

■ Instance 1 (Port 1)

Id	Description	Get	Data Type	Value
01h	Interface Speed	○	UDINT	0x00000064 (100) 100Mbps
02h	Interface Flags	○	DWORD	0x0000000F (15) "Successfully negotiated speed and duplex"
03h	Physical Address	○	Array of 6 USINT	12 34 56 78 36 15 Mac address "12:34:56:78:36:15"
04h	Interface Counters	○	STRUCT of:	-
	In Octets		UDINT	0
	In Ucast Packets		UDINT	0
	In NUCast Packets		UDINT	0
	In Discards		UDINT	0
	In Errors		UDINT	0
	In Unknown Protos		UDINT	0
	Out Octets		UDINT	0
	Out Ucast Packets		UDINT	0
	Out NUCast Packets		UDINT	0
	Out Discards		UDINT	0

	Out Errors		UDINT	0
05h	Media Counters	○	STRUCT of:	-
	Alignment Errors		UDINT	0
	FCS Errors		UDINT	0
	Single Collisions		UDINT	0
	Multiple Collisions		UDINT	0
	SQE Test Errors		UDINT	0
	Deferred Transmissions		UDINT	0
	Late Collisions		UDINT	0
	Excessive Collisions		UDINT	0
	MAC Transmit Errors		UDINT	0
	Carrier Sense Errors		UDINT	0
	Frame Too Long		UDINT	0
	MAC Receive Errors		UDINT	0
07h	Interface Type	○	USINT	0x02 (2) "Twisted-pair"
08h	Interface State	○	USINT	0x01 (1) "The interface is enabled"
0Ah	Interface Label	○	SHORT_STRING	06 50 6f 72 74 20 31 Size: 6Byte "Port 1"
0Bh	Interface Capability	○	STRUCT of:	-
	Capability Bits		DWORD	0x00000006 Auto-negotiate, Auto-MDIX
	Speed/Duplex Options		STRUCT of:	-
	Speed/Duplex Array Count		USINT	4
	Speed/Duplex Array		ARRAY of:	-
	Speed/Duplex Pair		STRUCT of:	-
	Interface Speed		UINT	10
	Interface Duplex Mode		USINT	0
	Interface Speed		UINT	10
	Interface Duplex Mode		USINT	1
	Interface Speed		UINT	100
	Interface Duplex Mode		USINT	0
	Interface Speed		UINT	100
	Interface Duplex		USINT	1

■ Instance 2 (Port 2)

Id	Description	Get	Data Type	Value
01h	Interface Speed	○	UDINT	0x00000064 (100) 100Mbps
02h	Interface Flags	○	DWORD	0x0000000F (15) "Successfully negotiated speed and duplex"
03h	Physical Address	○	Array of 6 USINT	12 34 56 78 36 15 Mac address "12:34:56:78:36:15"
04h	Interface Counters	○	STRUCT of:	-
	In Octets		UDINT	0
	In Ucast Packets		UDINT	0
	In NUCast Packets		UDINT	0
	In Discards		UDINT	0
	In Errors		UDINT	0
	In Unknown Protos		UDINT	0
	Out Octets		UDINT	0
	Out Ucast Packets		UDINT	0
	Out NUCast Packets		UDINT	0
	Out Discards		UDINT	0
	Out Errors		UDINT	0
05h	Media Counters	○	STRUCT of:	-
	Alignment Errors		UDINT	0
	FCS Errors		UDINT	0
	Single Collisions		UDINT	0
	Multiple Collisions		UDINT	0
	SQE Test Errors		UDINT	0
	Deferred Transmissions		UDINT	0
	Late Collisions		UDINT	0
	Excessive Collisions		UDINT	0
	MAC Transmit Errors		UDINT	0
	Carrier Sense Errors		UDINT	0
	Frame Too Long		UDINT	0
MAC Receive Errors	UDINT	0		
07h	Interface Type	○	USINT	0x02 (2) "Twisted-pair"
08h	Interface State	○	USINT	0x01 (1) "The interface is enabled"
0Ah	Interface Label	○	SHORT_STRING	06 50 6f 72 74 20 32 Size: 6Byte "Port 2"
0Bh	Interface Capability		STRUCT of:	-

	Capability Bits	○	DWORD	0x00000006 Auto-negotiate, Auto-MDIX
	Speed/Duplex Options		STRUCT of:	-
	Speed/Duplex Array Count		USINT	4
	Speed/Duplex Array		ARRAY of:	-
	Speed/Duplex Pair		STRUCT of:	-
	Interface Speed		UINT	10
	Interface Duplex Mode		USINT	0
	Interface Speed		UINT	10
	Interface Duplex Mode		USINT	1
	Interface Speed		UINT	100
	Interface Duplex Mode		USINT	0
	Interface Speed		UINT	100
	Interface Duplex		USINT	1

■ Instance 3 (internal)

Id	Description	Get	Data Type	Value
01h	Interface Speed	○	UDINT	0x00000000 (0) 0Mbps
02h	Interface Flags	○	DWORD	0x00000010 (16) "Successfully negotiated speed and duplex"
03h	Physical Address	○	Array of 6 USINT	12 34 56 78 36 15 Mac address "12:34:56:78:36:15"
04h	Interface Counters	○	STRUCT of:	-
	In Octets		UDINT	0
	In Ucast Packets		UDINT	0
	In NUCast Packets		UDINT	0
	In Discards		UDINT	0
	In Errors		UDINT	0
	In Unknown Protos		UDINT	0
	Out Octets		UDINT	0
	Out Ucast Packets		UDINT	0
	Out NUCast Packets		UDINT	0
	Out Discards		UDINT	0
	Out Errors		UDINT	0
05h	Media Counters	○	STRUCT of:	-
	Alignment Errors		UDINT	0
	FCS Errors		UDINT	0
	Single Collisions		UDINT	0

	Multiple Collisions		UDINT	0
	SQE Test Errors		UDINT	0
	Deferred Transmissions		UDINT	0
	Late Collisions		UDINT	0
	Excessive Collisions		UDINT	0
	MAC Transmit Errors		UDINT	0
	Carrier Sense Errors		UDINT	0
	Frame Too Long		UDINT	0
	MAC Receive Errors		UDINT	0
07h	Interface Type	○	USINT	0x01 (1) "The interface is internal to the device"
08h	Interface State	○	USINT	0x01 (1) "The interface is enabled"
0Ah	Interface Label	○	SHORT_STRING	08 69 6e 74 65 72 6e 61 6c Size: 8Byte "internal"
0Bh	Interface Capability	○	STRUCT of:	-
	Capability Bits		DWORD	0x00000006 Auto-negotiate, Auto-MDIX
	Speed/Duplex Options		STRUCT of:	-
	Speed/Duplex Array Count		USINT	4
	Speed/Duplex Array		ARRAY of:	-
	Speed/Duplex Pair		STRUCT of:	-
	Interface Speed		UINT	10
	Interface Duplex Mode		USINT	0
	Interface Speed		UINT	10
	Interface Duplex Mode		USINT	1
	Interface Speed		UINT	100
	Interface Duplex Mode		USINT	0
	Interface Speed		UINT	100
	Interface Duplex		USINT	1

■ Common Services

Id	Implemented		Service
	Class	Instance	
01h	○	○	Get_Attributes_All
0Eh	○	○	Get_Attribute_Single
10h	-	○	Set_Attribute_Single

■Object-Specific Services

Id	Implemented		Service
	Class	Instance	
4Ch	-	○	Get_and_Clear

Get_and_Clearは以下のInstance Attributeに対応しております。

- ・ 0x04: Interface Counters
- ・ 0x05: Media Counters

サービス実行後に各アトリビュートの値が0にリセットされます。

1.3 サンプルプログラムのフォルダ構成

以下にリリースフォルダの構成について記載します。

[eip_adpt]

|

|-[lib] : ライブラリ

|

|-[prj_rx72m_e] : e² studio 環境

|

|-[src] : ソフト環境

|-[app]

| |-[rx72m]

| | |-[uC3] : uC3 メイン・ドライバ環境

| | |-[odva] : EDS/STC ファイル

| | | |-[eds] : EDS ファイル” Renesas RX72M EIP Adapter Sample.eds”

| | | |-[stc] : CT17 テストでの構造ファイル “Renesas EIP RX72M Sample.stc”

2. 評価ボードの設定と接続

ボードの詳細情報に関しては、「RX72M 通信ボード ハードウェアマニュアル」をご参照ください。



図 2.1 RX72M 通信ボード構成

2.1 評価ボードの設定

ボードの電源投入前に、ジャンパの設定を行い、各ケーブルを接続します。JTAG の Configuration モードの設定を行います。ジャンパの設定を 2-3 ショートにします。

関連する部品の詳細位置に関しては「RX72M 通信ボードハードウェアマニュアル」をご参照ください。

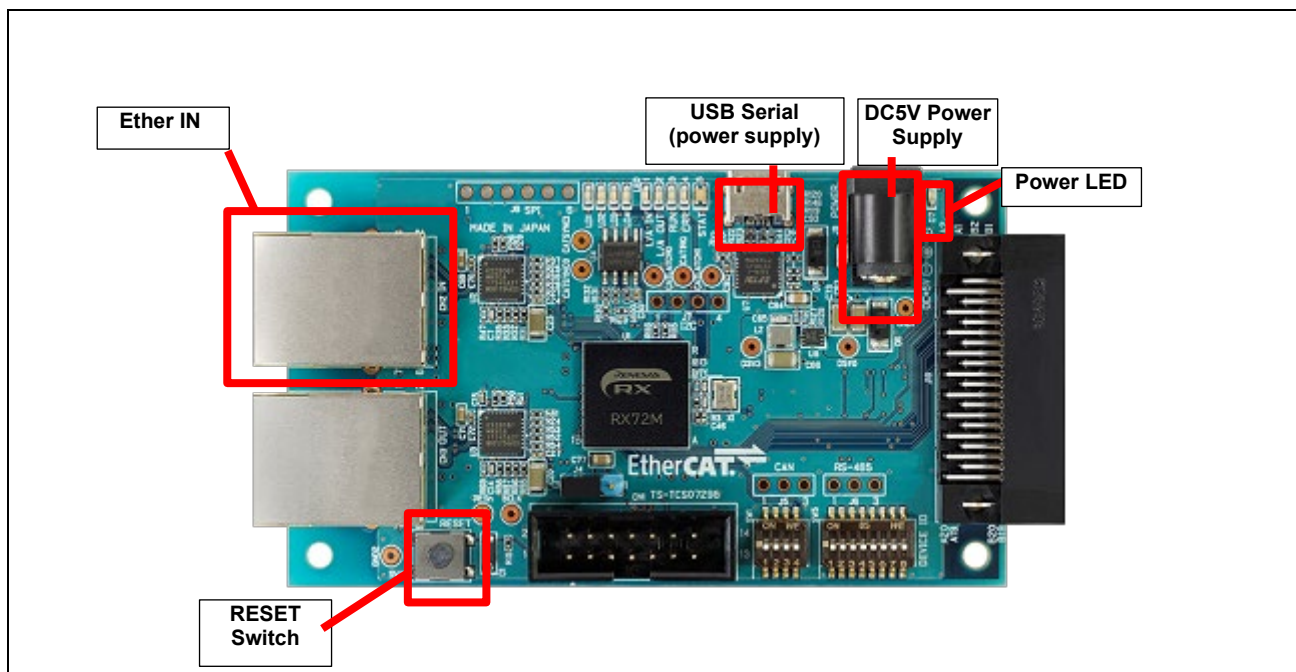

図 2.2 ジャンパピン設定

2.2 電源の選択

本ボードは DC5V Power Supply または USB Serial より、DC5V を入力し RX72M 用の電源の供給が可能です。どちらかを選択して動作環境を構築してください。

3. e2studio のインストール

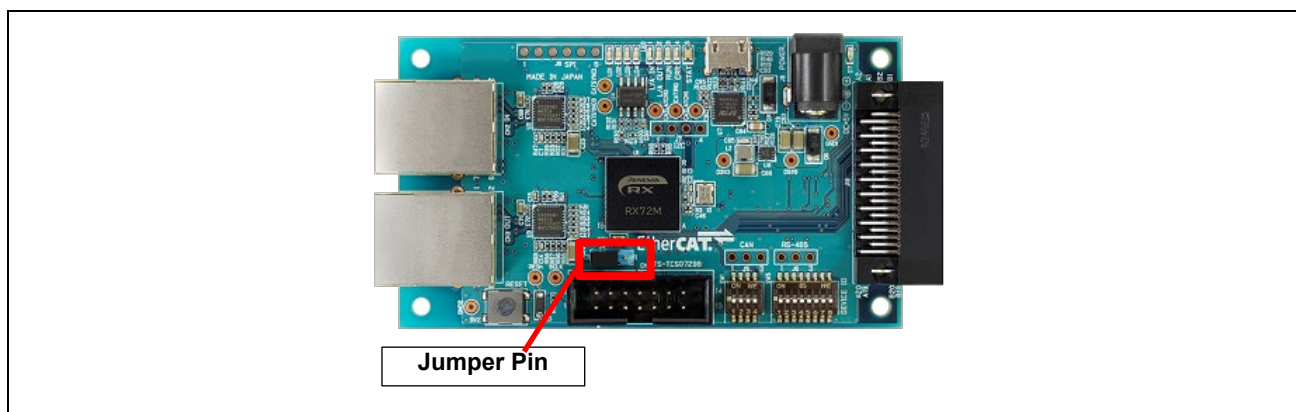
以下の web サイトから、RX72M 対応の e2studio(V7.5.0 以降)をダウンロードしてください。

https://www.renesas.com/e2studio_download

3.1 CC-RX コンパイラ V3.01.00 インストール

e2studio のインストール中にコンパイラ選択画面が現れます。[Renesas CCRX v3.01.00]を選択して[次へ]を選択することで、RX72M 対応の CC-RX V3.01.00 コンパイラが合わせてインストールされます。

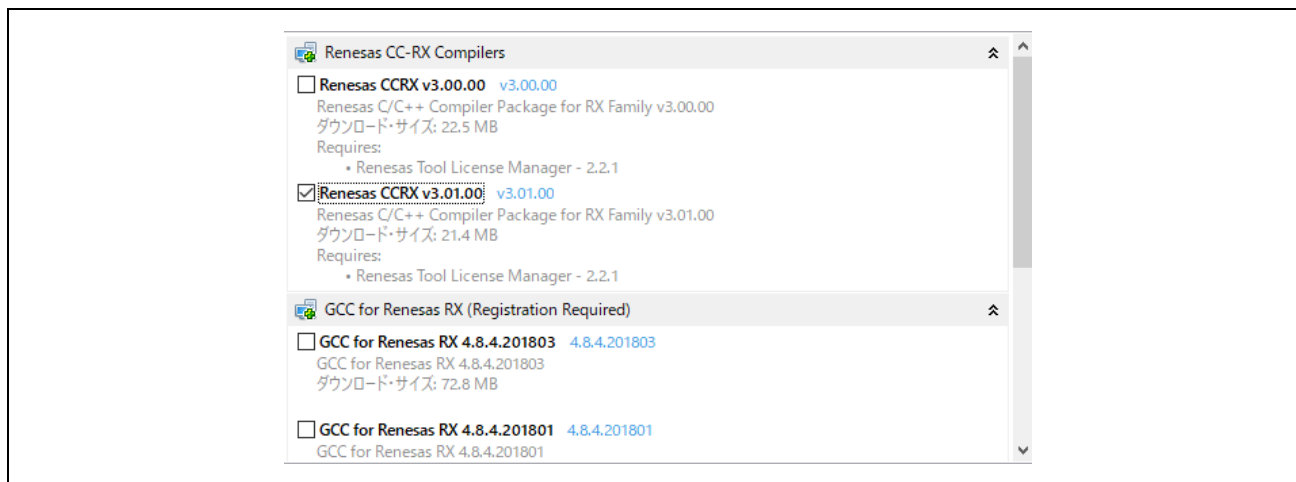

e2studio を起動するには、インストールされた下記フォルダにある"e2studio.exe"を実行してください。

e2_studio_rx72m\clipse

3.2 インストールされたコンパイラの確認方法

- (1) e2studio を起動します。
- (2) [ファイル]→[新規]→[C/C++ Project]→[次へ]を選択します。

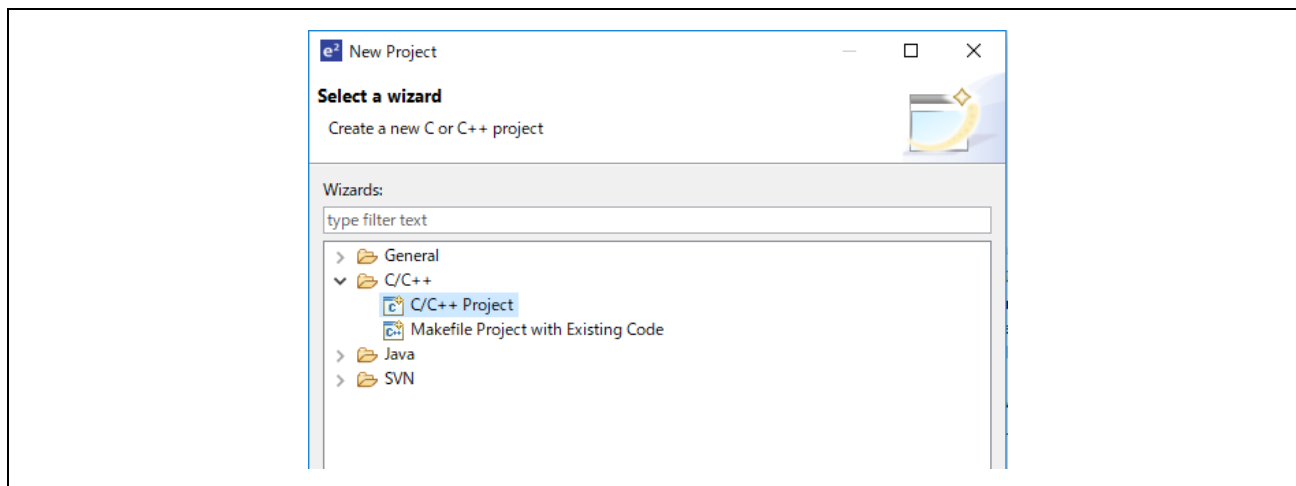

- (3) [Templates for New C/C++ Project]ダイアログで[Renesas RX]→[Renesas CC-RX C/C++ Executable Project]→[次へ]を選択します。

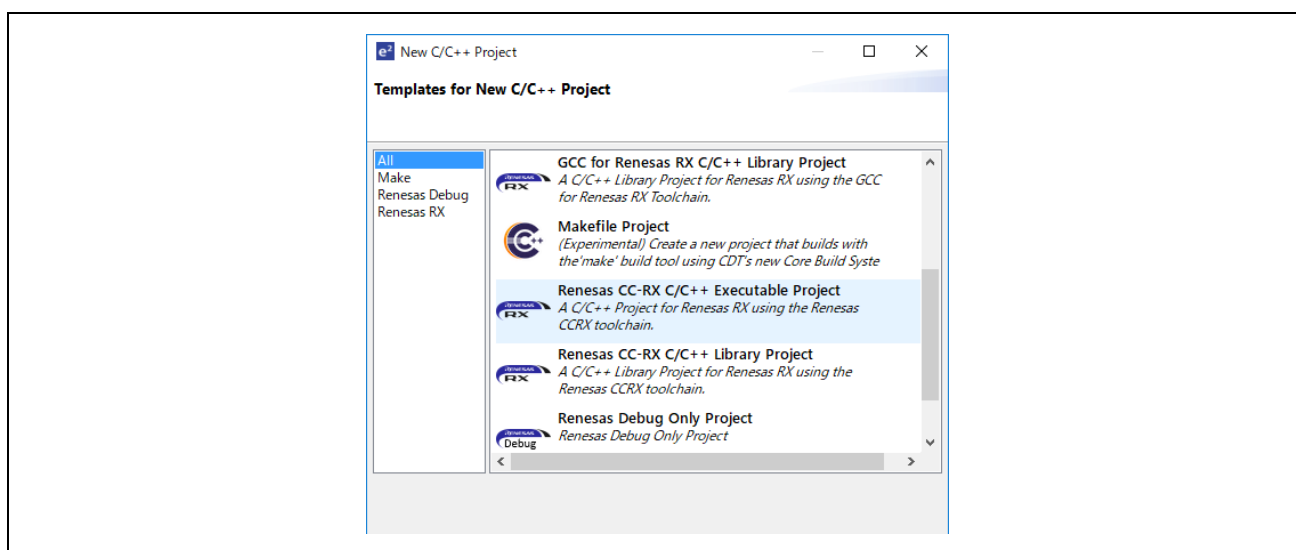

- (4) [New Renesas CC-RX C/C++ Executable Project]ダイアログで任意のプロジェクト名を入力し[次へ]を選択します。
- (5) [Select toolchain, device & debug settings]ダイアログで[Toolchain Settings]欄の[ツールチェーンの管理]を選択します。

- (6) [Renesas ツールチェーン管理]ダイアログで"Renesas CCRX"に"v3.01.00"が追加されていれば OK です。

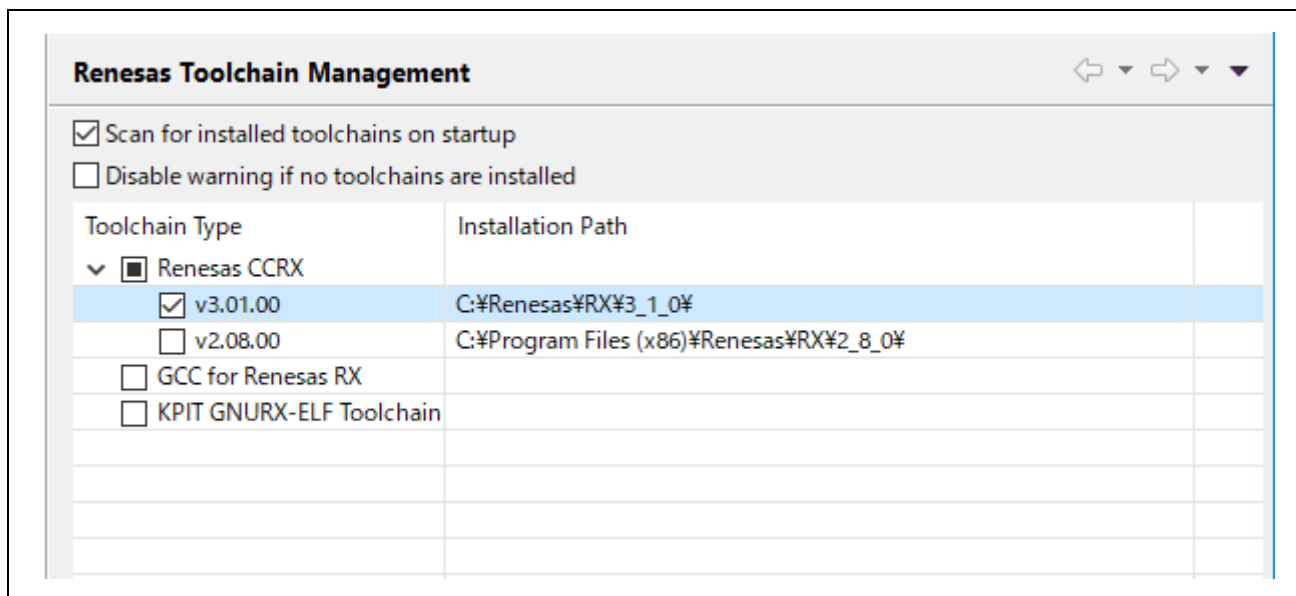

4. 評価環境構築方法

以下に開発環境の構築方法を記載します。

4.1 評価環境の準備

(1) 環境フォルダの展開

リリース環境を任意のフォルダに展開してください。

例 : C:\proj\eip_adp

(2) EDS ファイル

EDS ファイルは下記のフォルダにある EDS をご使用ください。

eip_adpt\src\app\rx72m\uc3\odva\eds

- ・ Renesas RX72M EIP Adapter Sample.eds

4.2 サンプルアプリケーションのビルド方法

サンプルアプリケーションによる通信テストを実行する際のアプリケーション操作方法を説明します。

(1) e2studio を起動後、「ファイル」→「インポート」をクリックします。

(2) 「選択」ダイアログで「一般」→「既存プロジェクトをワークスペースへ」を選択し「次へ」をクリックします。

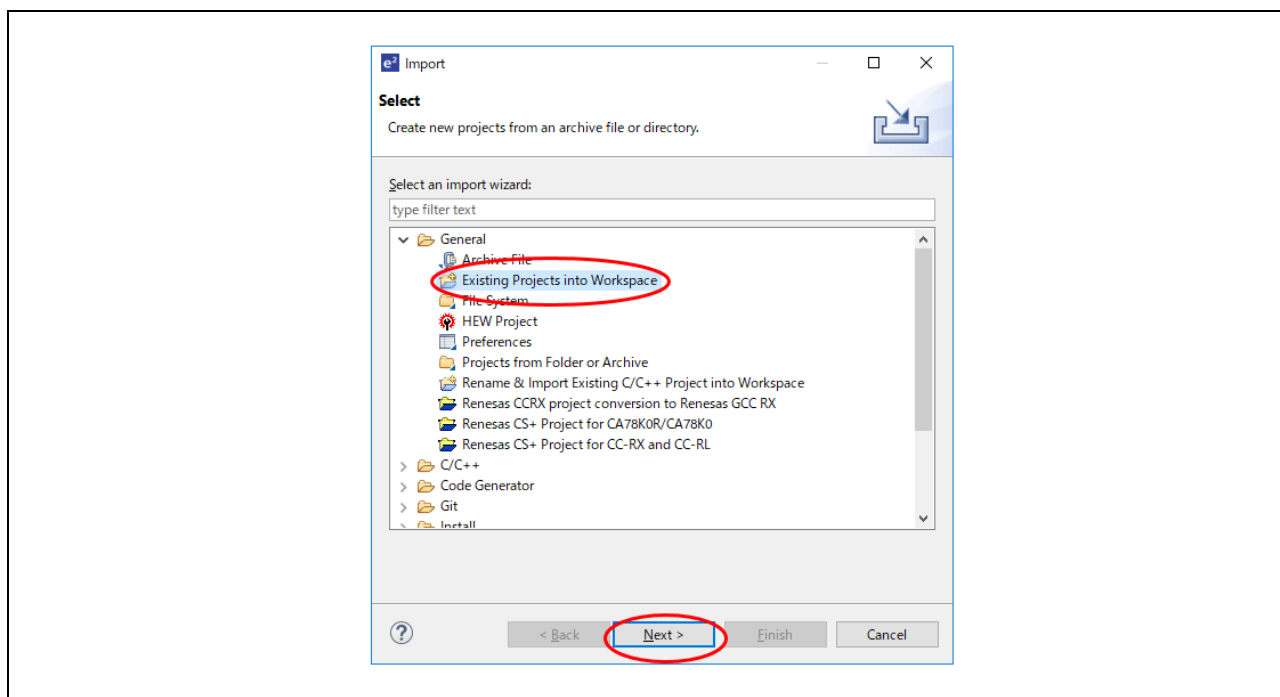

- (3) 「プロジェクトのインポート」ダイアログの「ルートディレクトリの選択」チェックボックスを選択し、「参照」をクリックします。「prj_rx72m_e」を選択し「開く」をクリック。「終了」をクリックしプロジェクトのインポートを完了します。

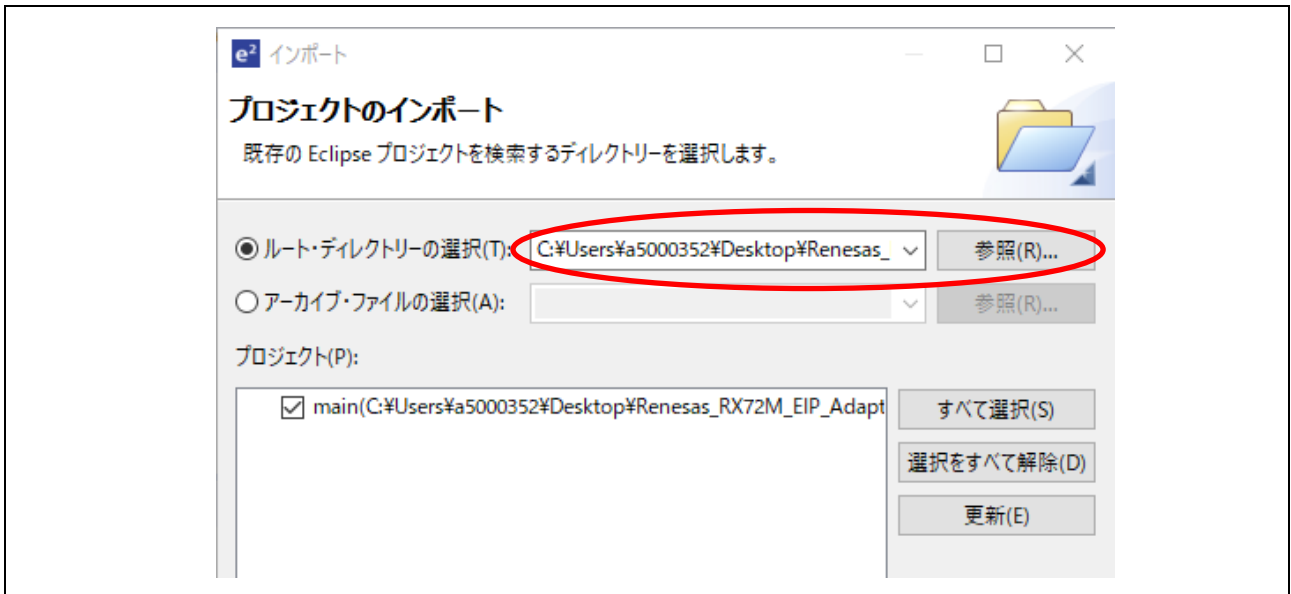

- (4) [プロジェクト・エクスプローラー]欄で“main”プロジェクトを選択した後、[ビルド]ボタン(ハンマーアイコン)の横にある矢印を選択し、ドロップダウンメニューから[HardwareDebug]を選択します。

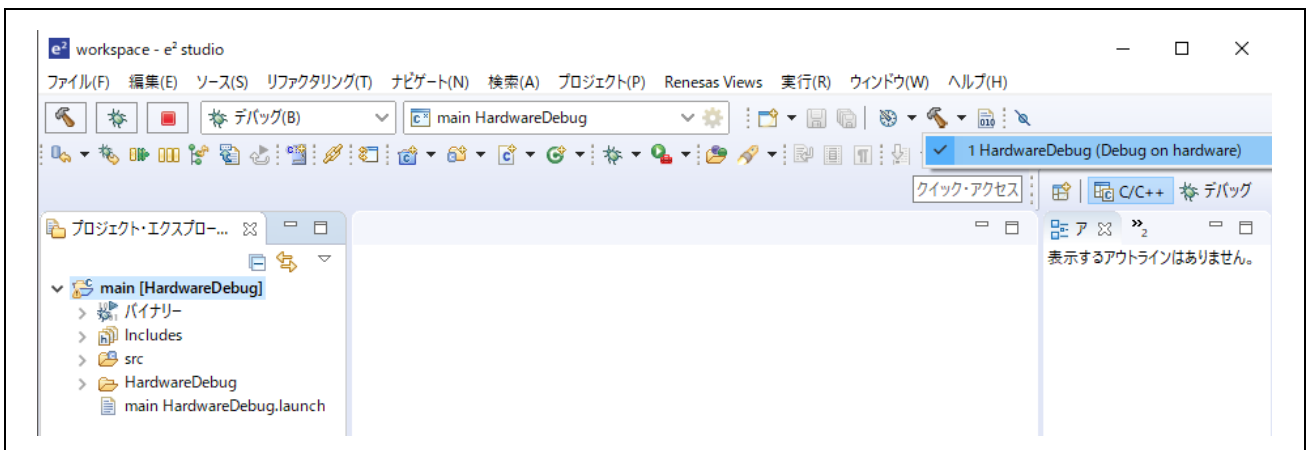

- (5) e2studio がプロジェクトをビルドします。ビルドが完了したら、[デバッグ]ボタン(バグアイコン)の横にある矢印を選択し、「デバッグ構成」を選択することでデバッグを開始できます。

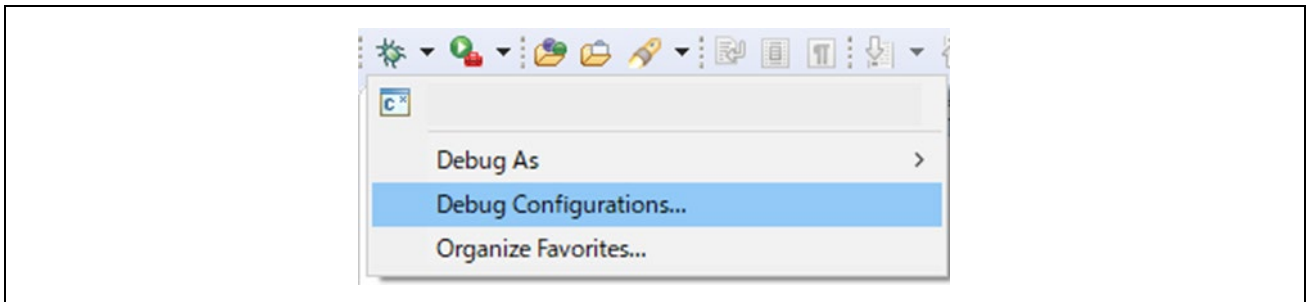

- (3) “main HardwareDebug”を選択して [デバッグ]を選択すると、ターゲットへプログラムがダウンロードされます。



- (4) “e2-server-gdb.exe”のファイアウォール警告が表示されることがあります。[自宅や職場のネットワークなどのプライベートネットワーク]のチェックボックスをチェックにして、<アクセスを許可>を選択します。
- (5) ユーザーアカウント制御（UAC）ダイアログが表示されることがあります。管理者パスワードを入力して、[はい]を選択します。
- (6) パースペクティブ切り替えの確認ダイアログにてパースペクティブの変更を勧めるダイアログが表示される場合は「常にこの設定を使用する」チェックボックスにチェックし、[はい]を選択します。
- (7) E2 Lite デバッガの緑色の「ACT」LED が常に点灯します。
- (8) コードをダウンロード後、[再開]ボタンを選択して、コードを実行します。メイン関数の先頭アドレスでブレークしますので、もう一度[再開]ボタンを選択してコードを実行します。

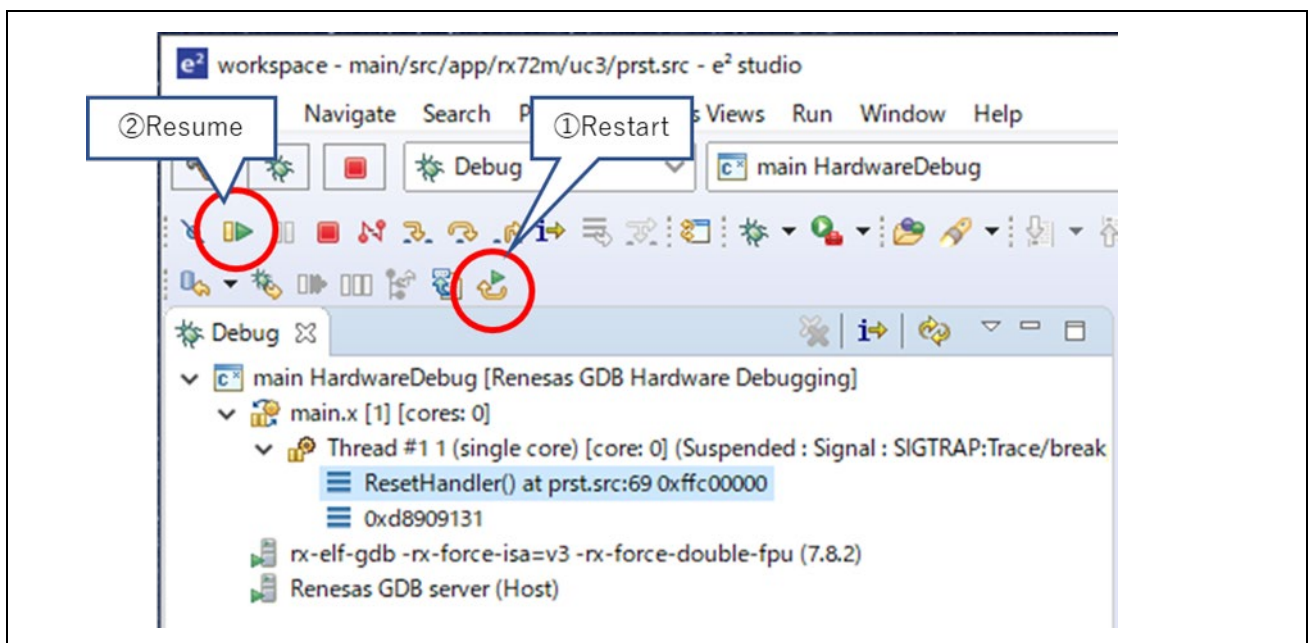

5. サンプル・プロジェクトの動作確認

本章では CODESYS ソフトウェア PLC を用いた、サンプル・プロジェクトの動作確認を説明します。
「5.1 接続構成」に従い、通信ボードと PC を接続します。PC と通信ボードの USB Serial を接続することで、通信ボードに電源が投入されます。



図 5.1 接続構成

5.1 CODESYS の起動と新規プロジェクトの作成

5.1.1 CODESYS の起動

Windows のスタートメニューからすべてのプログラム > 3S CODESYS > CODESYS > CODESYS Vx.x(x.x はバージョン)を選びます。

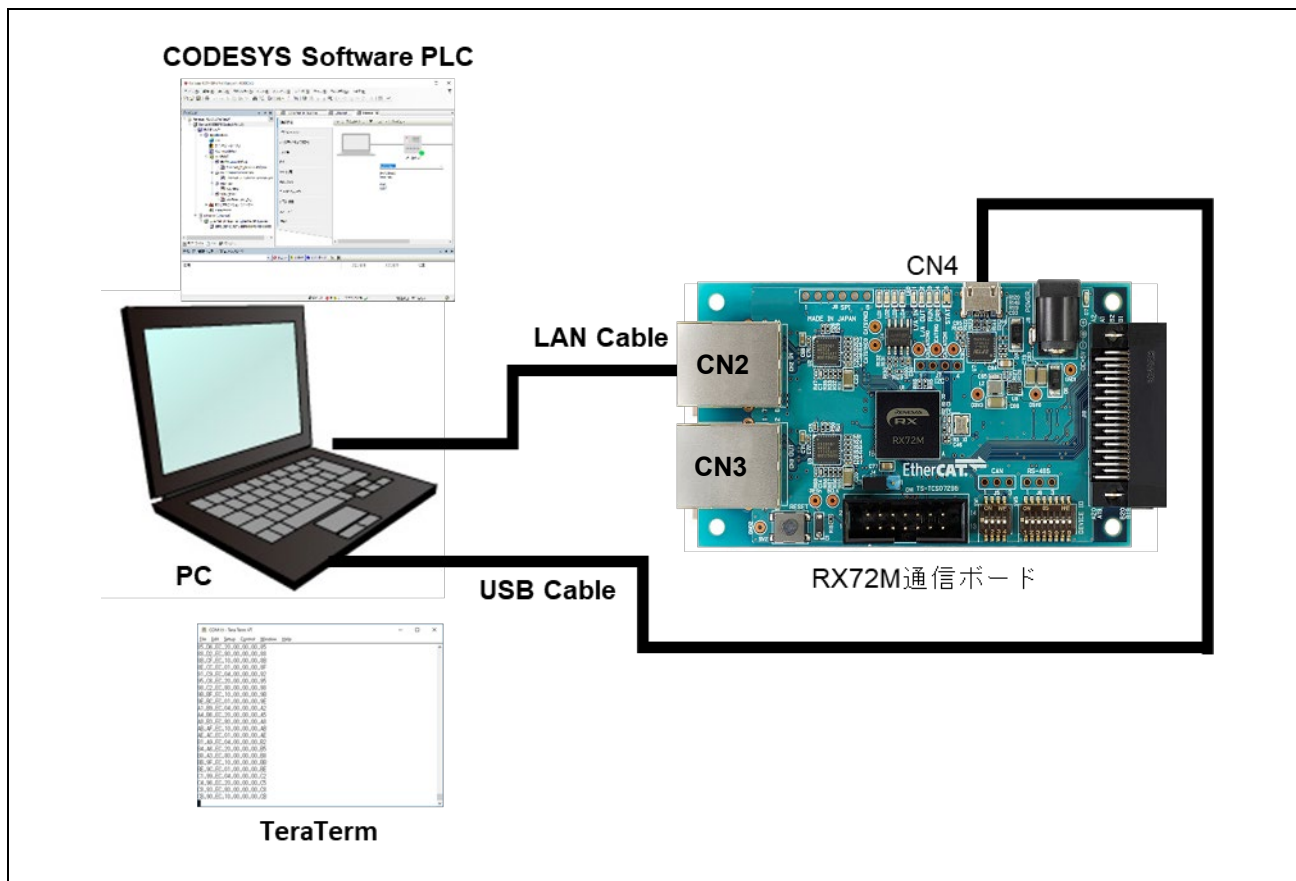
またはインストール後にデスクトップに作成される CODESYS アイコンからも起動できます。

5.1.2 新規プロジェクトの作成

新しいプロジェクトを作成するためには、「ファイル」メニューから「新規プロジェクト」を選択します。

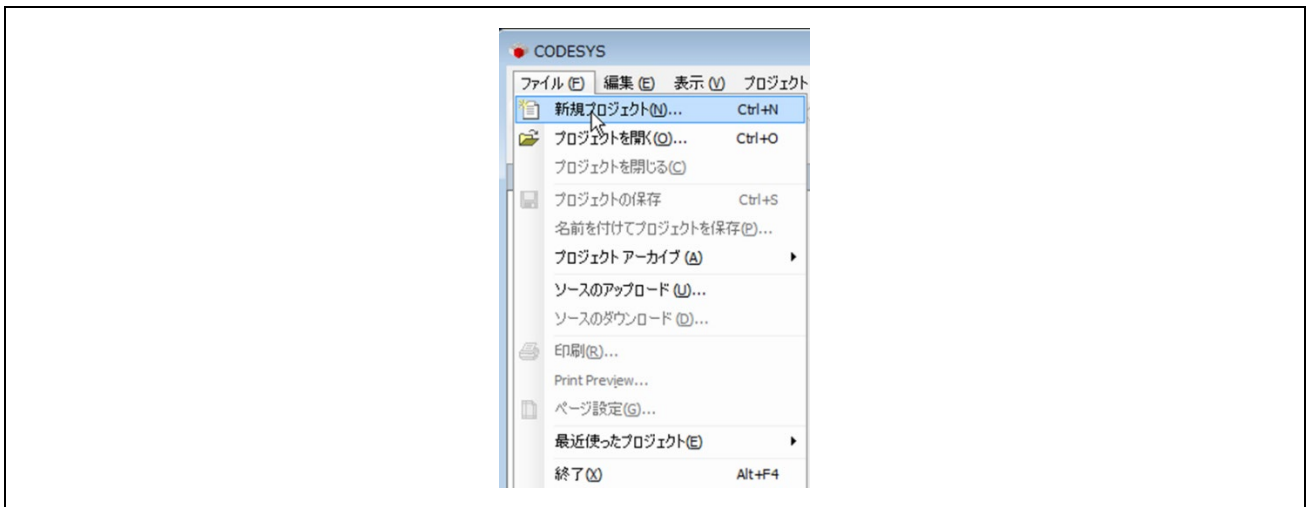

新規プロジェクトダイアログにて、カテゴリから「Projects」、テンプレートから「Standard project」を選択します。プロジェクトの名前と場所を指定して「OK」をクリックします。

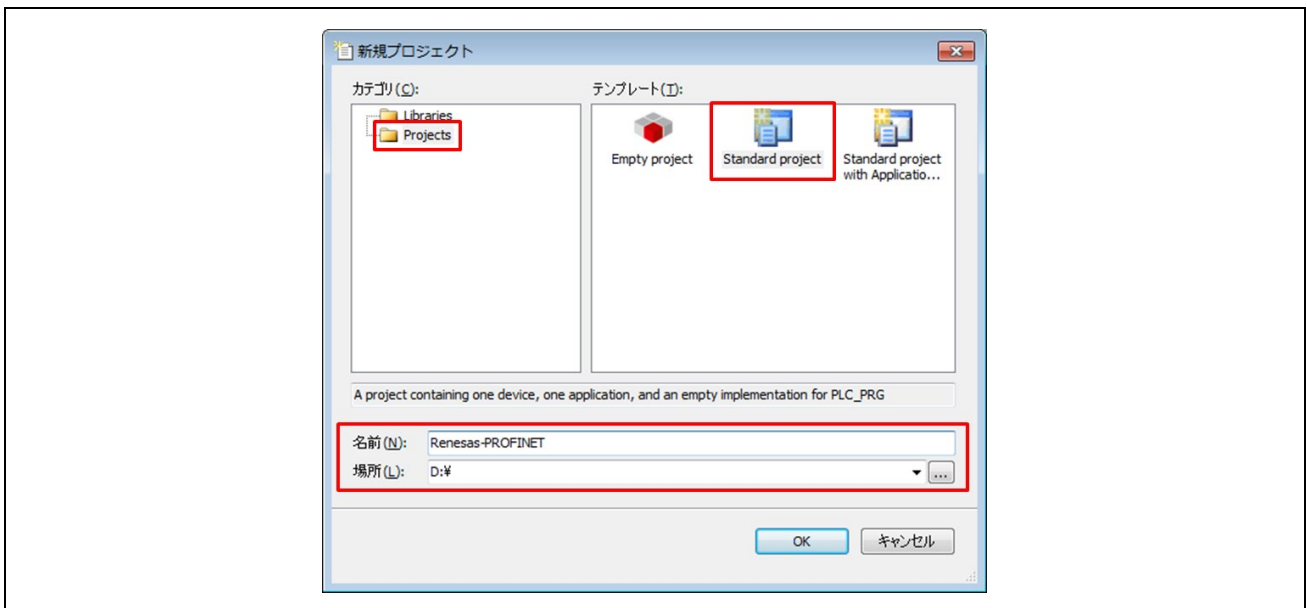

「標準のプロジェクト」ウインドウにて「デバイス」項目にて使用するコントローラを選択します。本書では「CODESYS Control Win V3」を選択します。（PCに64bit版がインストールされている場合は「CODESYS Control Win V3 x64」を選択します）
また、「PLC_PRGの言語」項目で、使用するプログラミング言語を選択します。ここでは「構造化テキスト(ST)」（Structured Text）を選択します。OKを押して新しいプロジェクトを開きます。

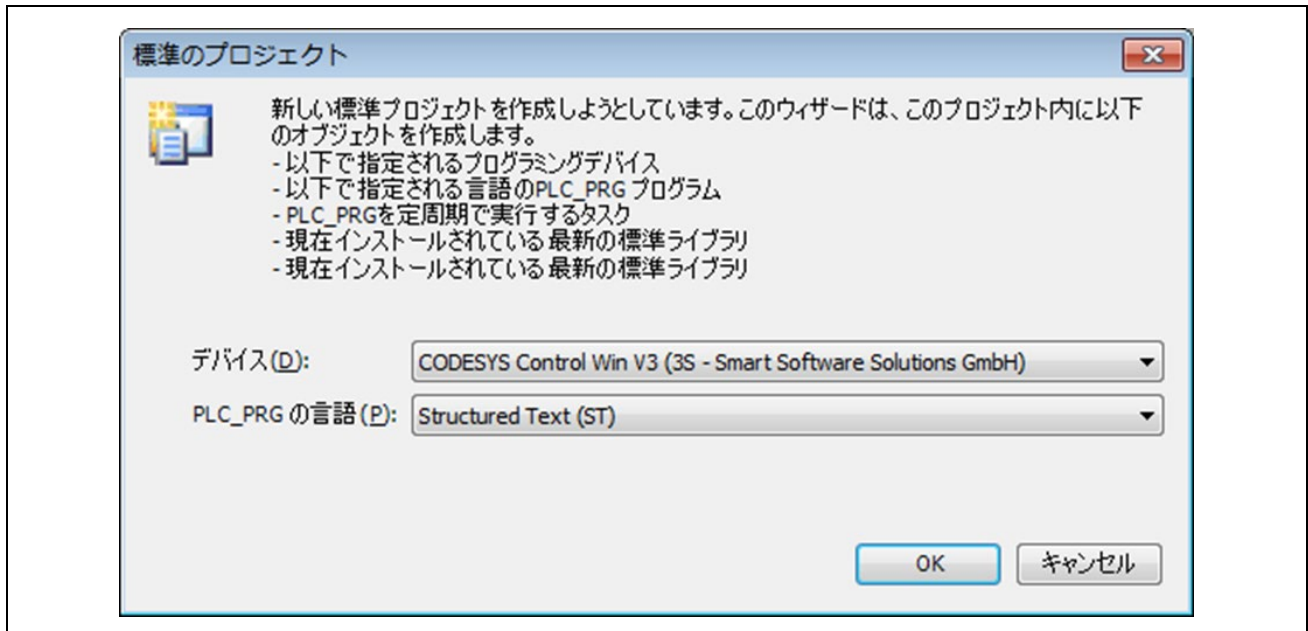

設定したプロジェクト名でデバイスツリーが表示されます。

「Device (CODESYS Control Win V3)」に付随するコンポーネントをツリー構造で管理します。

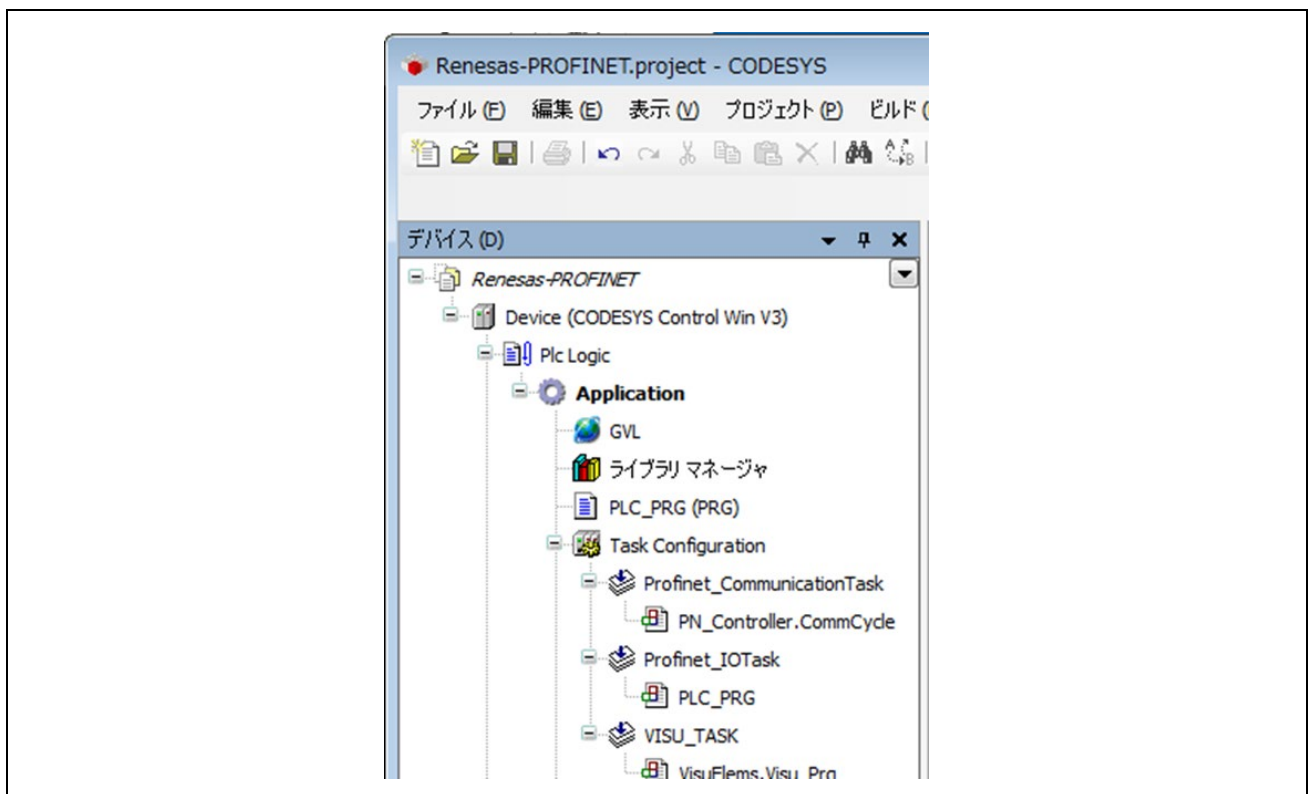

5.1.3 ゲートウェイサーバの起動

ゲートウェイサーバの動作状況をシステムトレイで確認し、停止している場合、 をクリックし「Start Gateway」を選択し起動操作を行なってください。ゲートウェイサーバは通常 Windows 起動時にサービスとして自動起動します。デスクトップ右下のシステムトレイにあるアイコンが動作状況を示しています。



5.1.4 ソフト PLC の起動

ソフト PLC の動作状況をシステムトレイで確認し、停止している場合、 をクリックし「Start PLC」を選択し起動操作を行なってください。ソフト PLC は通常 Windows 起動時にサービスとして自動起動します。デスクトップ右下のシステムトレイにあるアイコンが動作状況を示しています

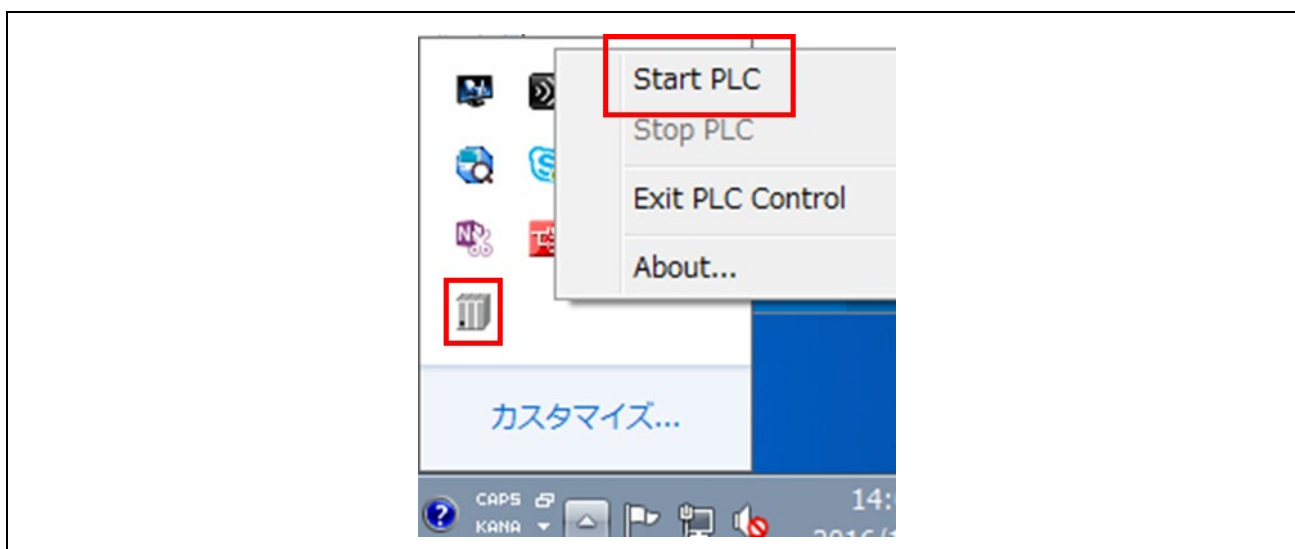

5.1.5 デバイスネットワーク設定

デバイスネットワークの IP アドレス等のデバイス設定を行います。

Host IP アドレス設定

デバイス設定を行う前にホストの IP アドレス設定を行います。

「ネットワーク設定」を開きます。



ローカルエリア接続をダブルクリック（もしくは右クリック）しプロパティを選択。

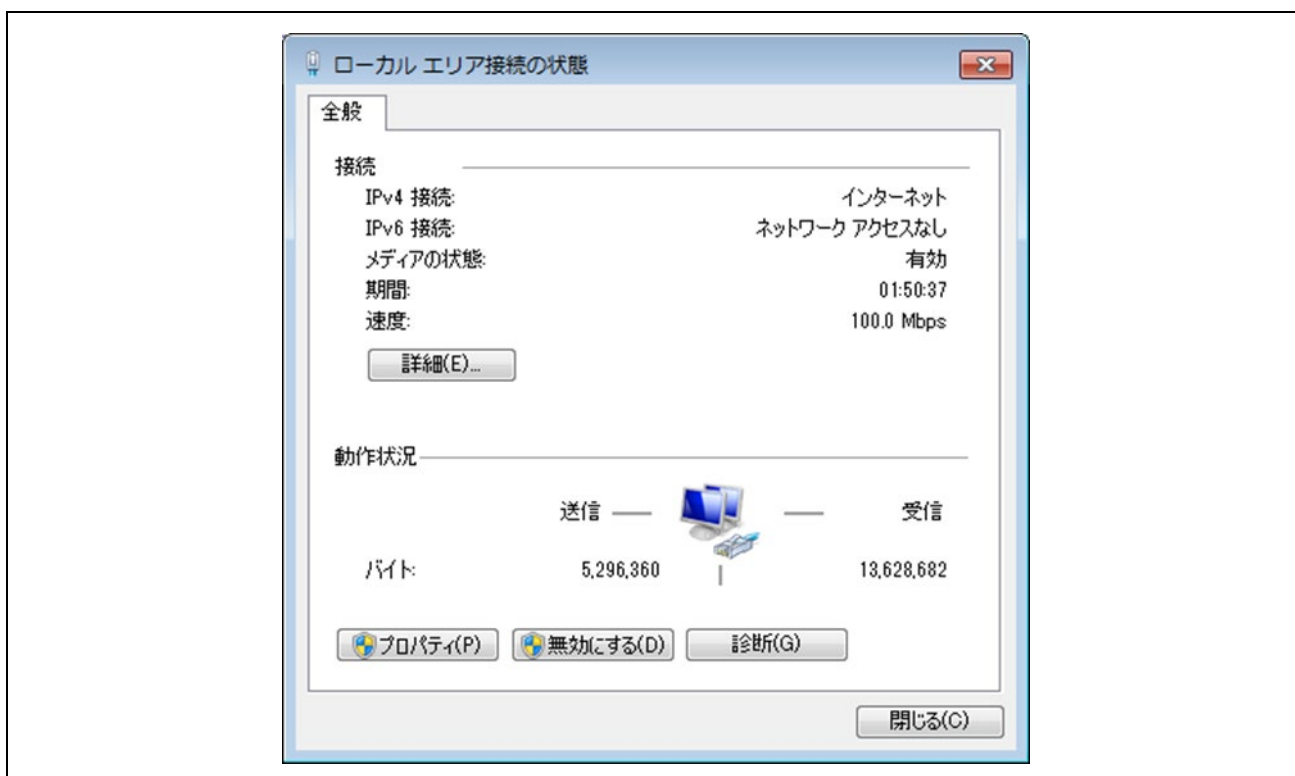

TCP/IPv4 を選択し、プロパティボタンをクリック。

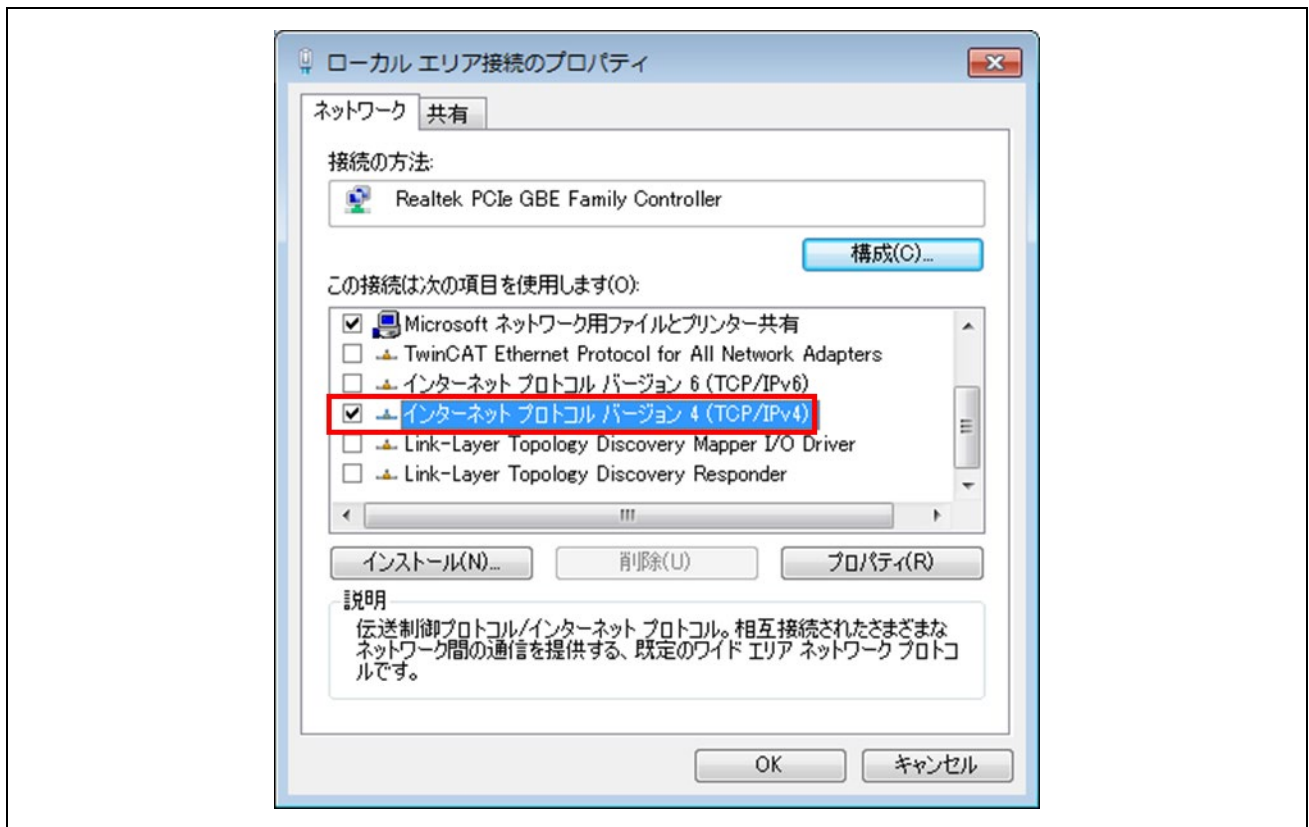

下図赤枠にて IP アドレス、サブネットマスクを設定。ネットワークアドレス IP はデバイス IP と一致させてください。

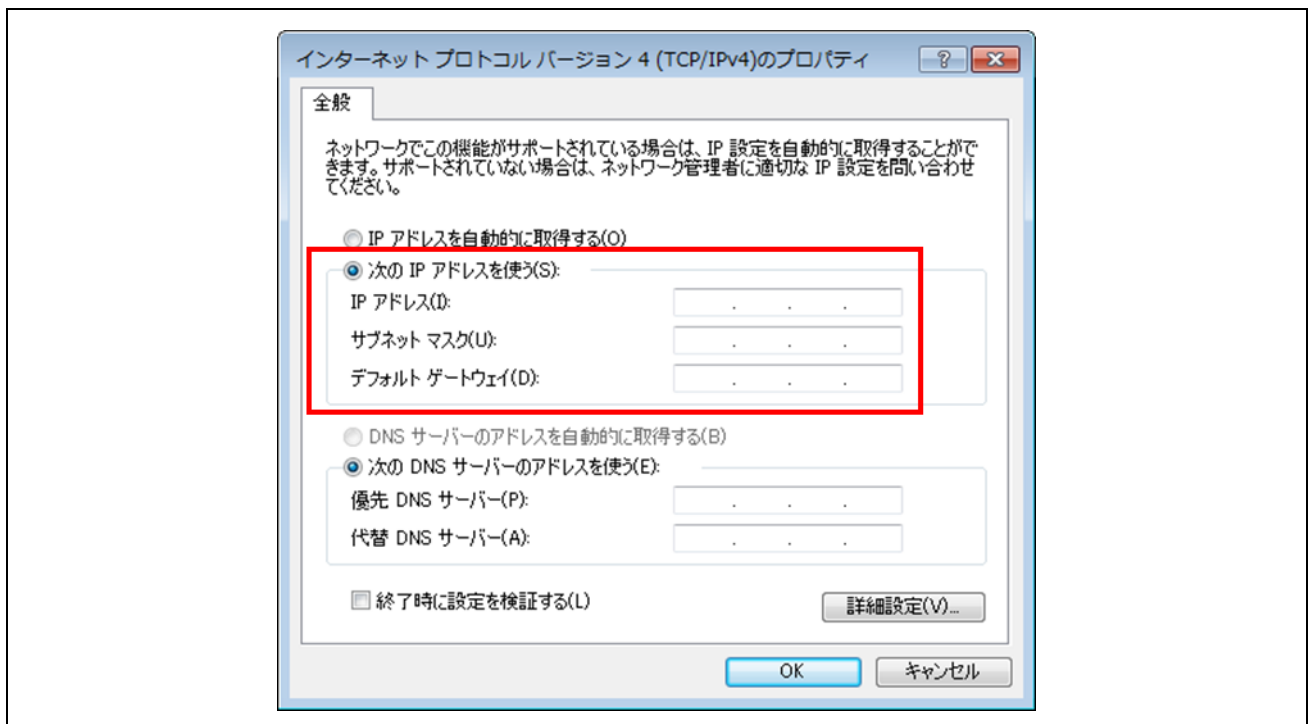

以上で設定完了です。

5.2 CODESYS との接続設定

5.2.1 デバイスの選択

「デバイス」ウィンドウのツリーから「Device (CODESYS Control Win V3)」をダブルクリックし、「通信設定」画面を開きます。この画面で開発環境からソフト PLC サービスへ接続するための通信設定をすることができます。「通信設定」タブの「Scan network…」ボタンをクリックしてください

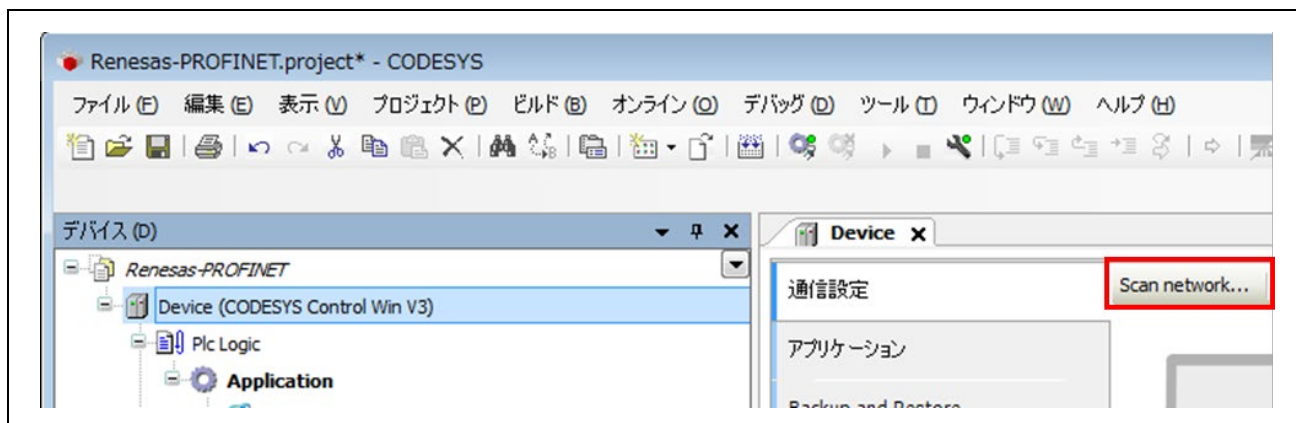

「デバイスの選択」ウィンドウが表示され自動的にローカルネットワークの利用可能なデバイスが検索されます。ソフト PLC サービスが見つければ成功です。表示された PC 名をダブルクリックしてください。

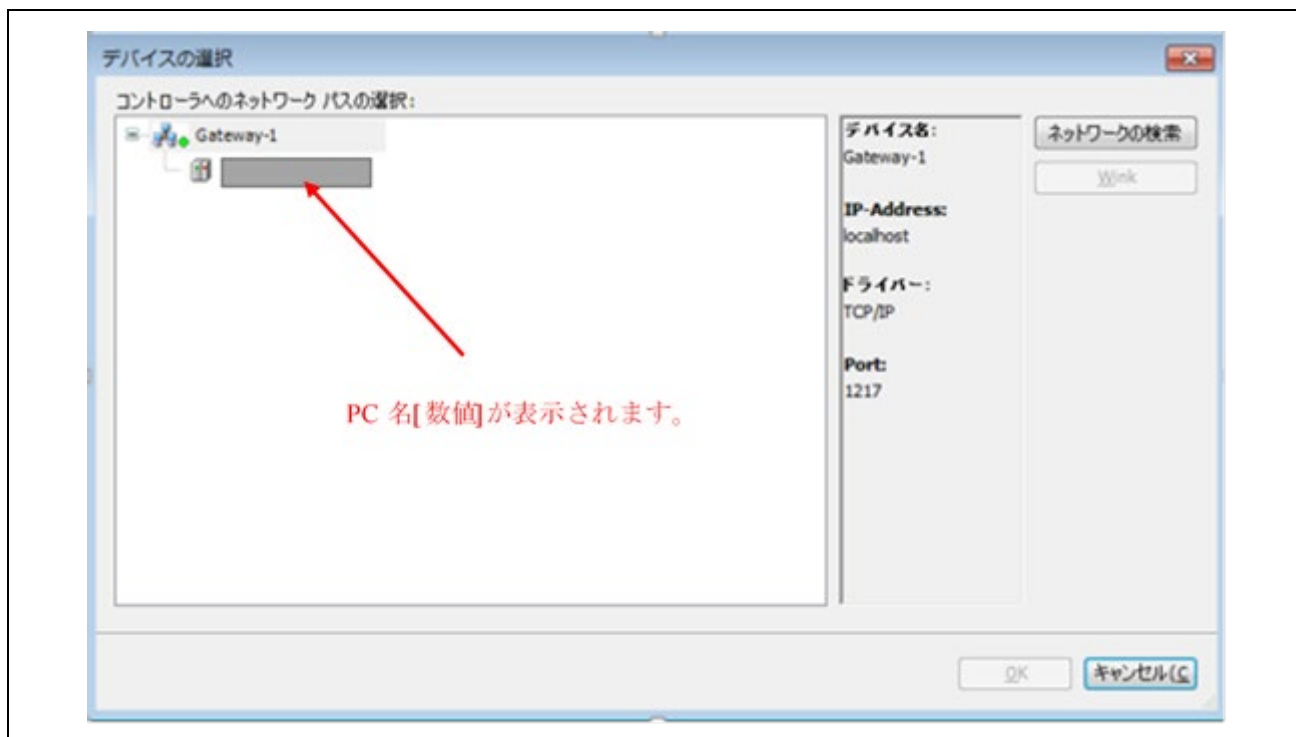

5.2.2 デバイス情報のインストール

EtherNet/IP スレーブデバイスを使用するには、デバイス情報が記述されている EDS(Electronic Data Sheet)ファイルのインストールが必要となります。スタックに同梱されていますのでそちらをご利用ください。

CODESYS 上の「ツール」メニューから「デバイスリポジトリ」を選択します

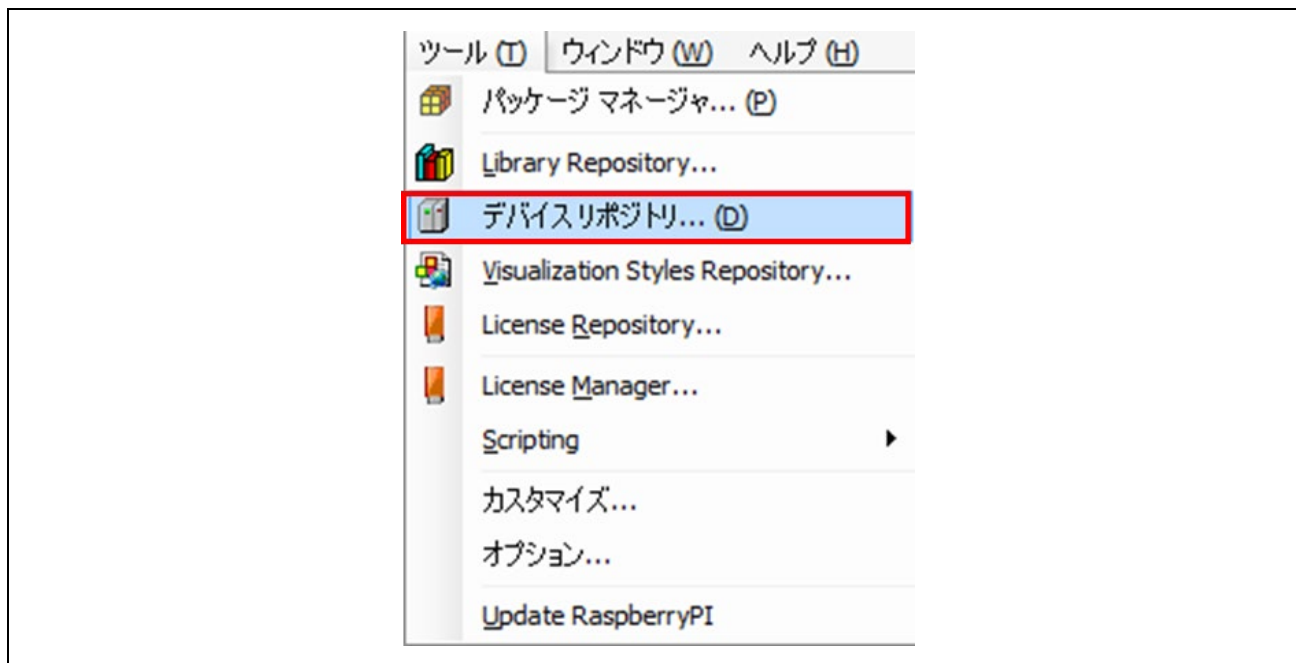

デバイスリポジトリダイアログにて、「インストール」をクリック、ファイルダイアログが表示されますので、スタック同梱の EDS ファイル「Renesas_RX72M_EtherNetIP_Adapter.eds」を指定してください。インストール結果については下図の通り青枠内に表示されますのでご確認ください。正常に処理が行われた場合は結果の横に  とアイコンが表示されます。

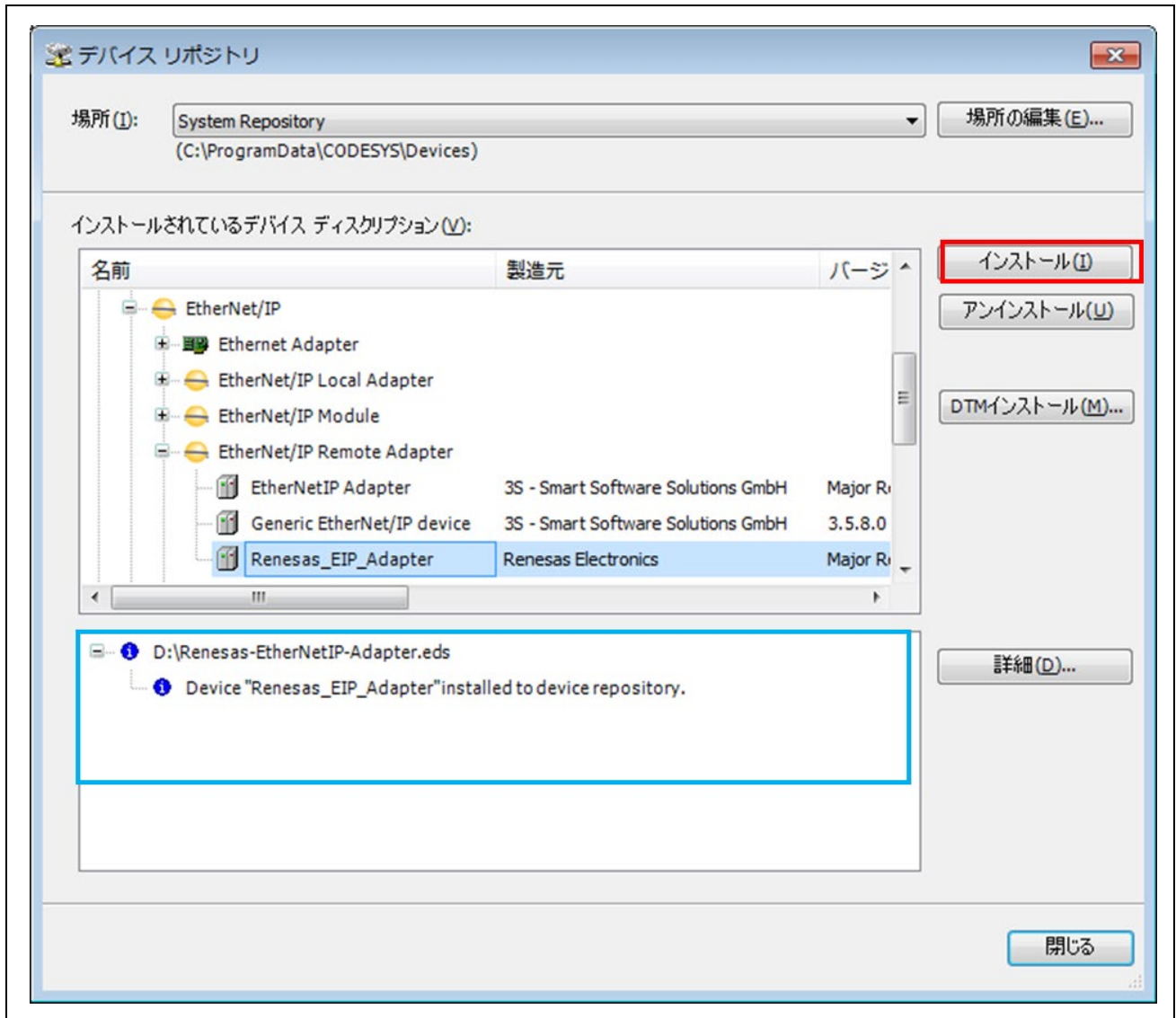

5.2.3 EtherNet/IP デバイスの追加

デバイスをデバイスウィンドウのツリーへ追加します。

(1) Ethernet の追加

デバイスウィンドウの「Device(CODESYS Control Win V3)」上で右クリック、「デバイスの追加」を選択します

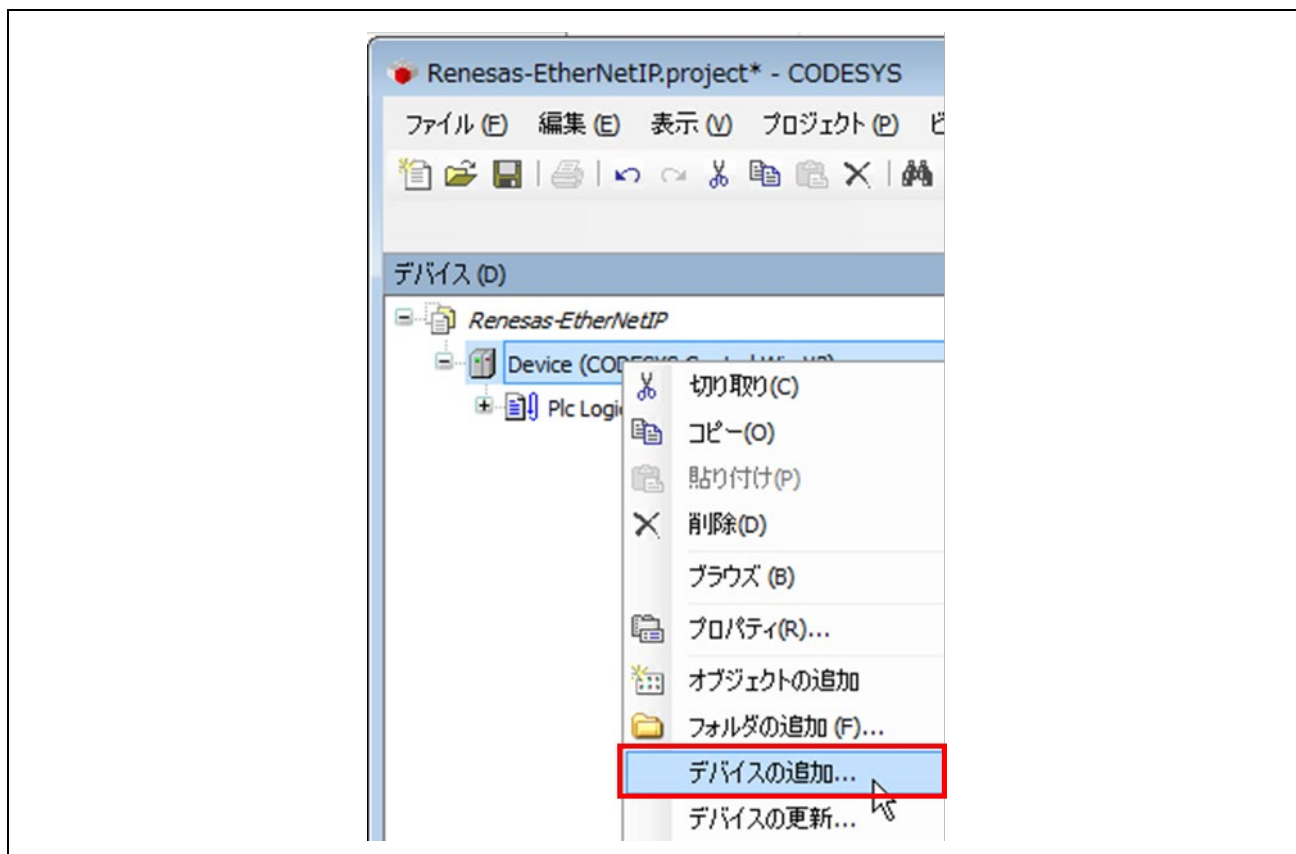

デバイスの追加ダイアログにて、「Fieldbusses – EtherNet/IP - Ethernet Adapter」以下にある「Ethernet」を選択し「デバイスの追加」ボタンをクリックします。

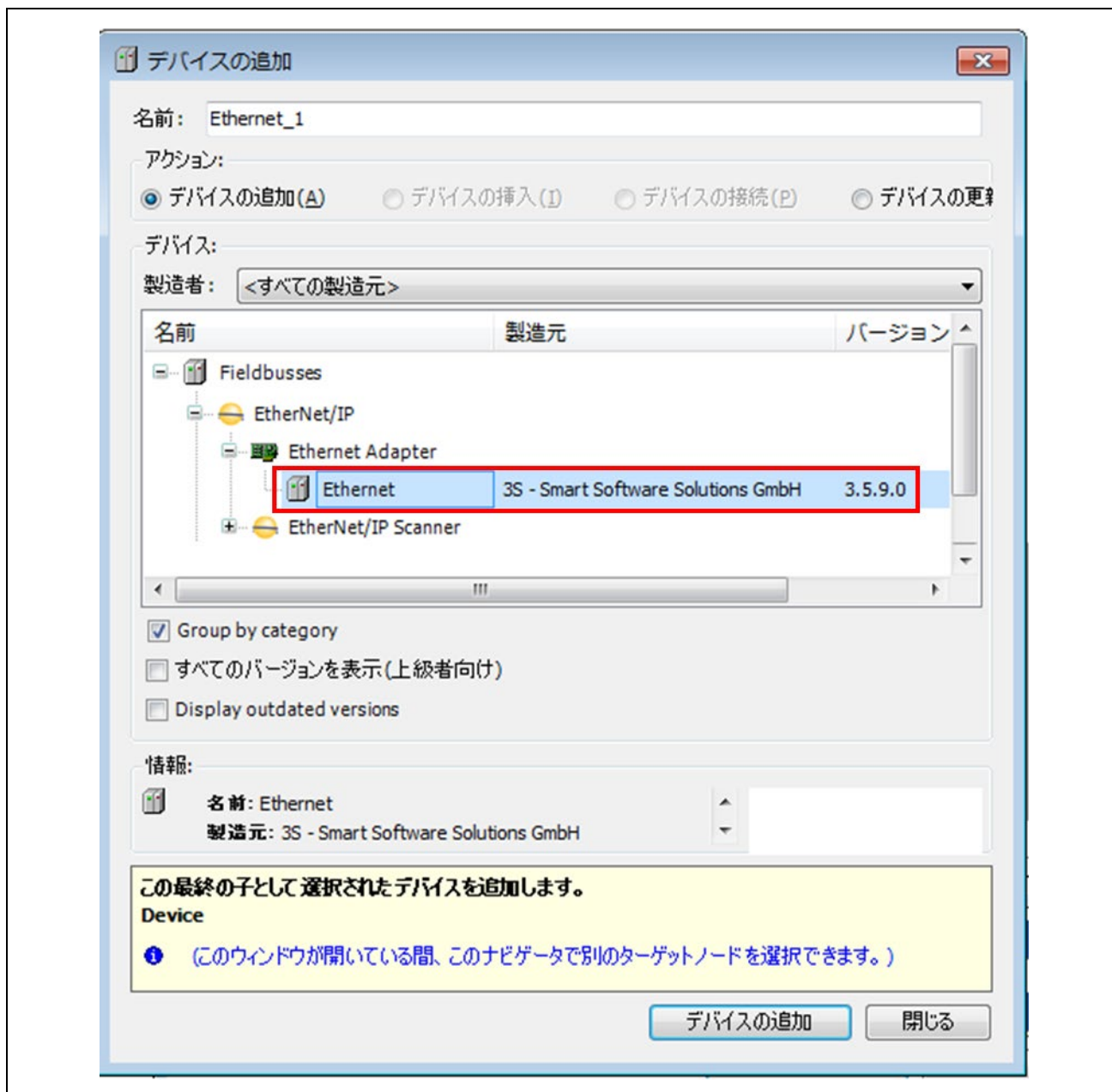

デバイスウィンドウの「Device(CODESYS Control Win V3)」以下に「Ethernet」がデバイスとして追加されます

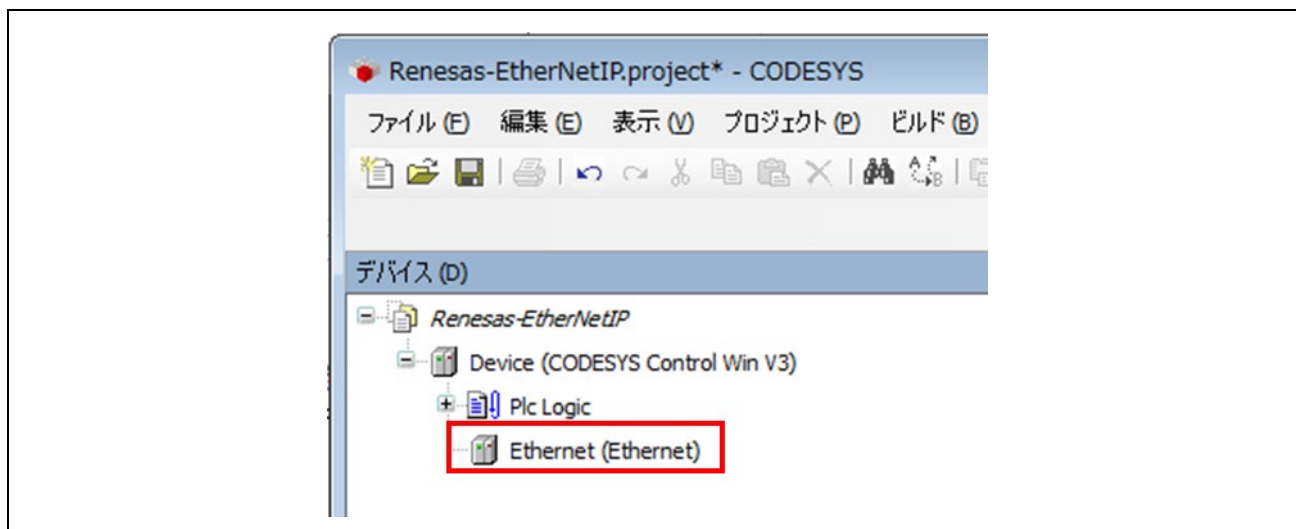

(2) EtherNet/IP Scanner の追加

デバイスウィンドウの「Ethernet(Ethernet)」上で右クリック、「デバイスの追加」を選択します

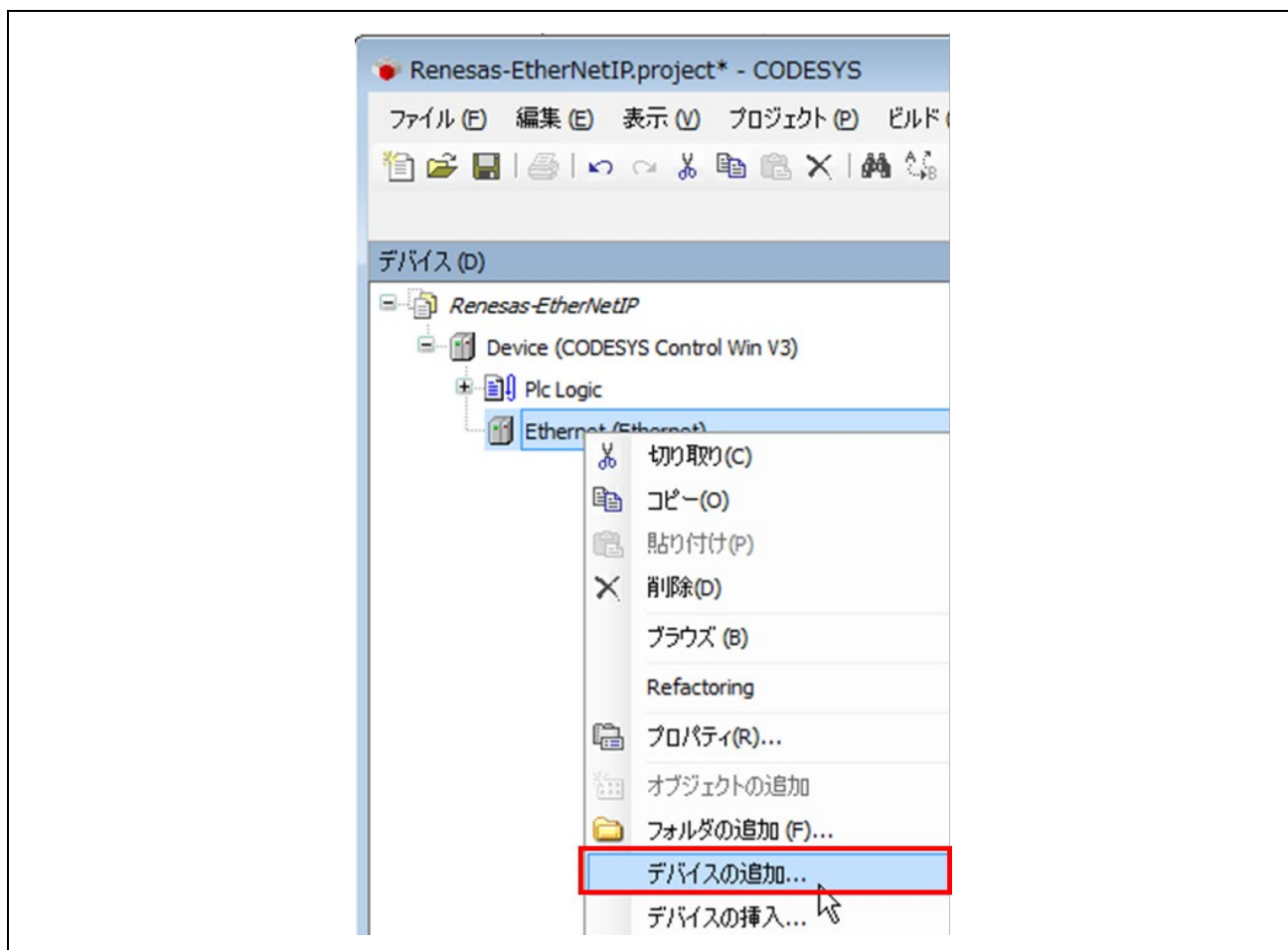

デバイスの追加ダイアログにて、「Fieldbusses – EtherNet/IP – EtherNet/IP Scanner」以下にある「EtherNet/IP Scanner」を選択し「デバイスの追加」ボタンをクリックします

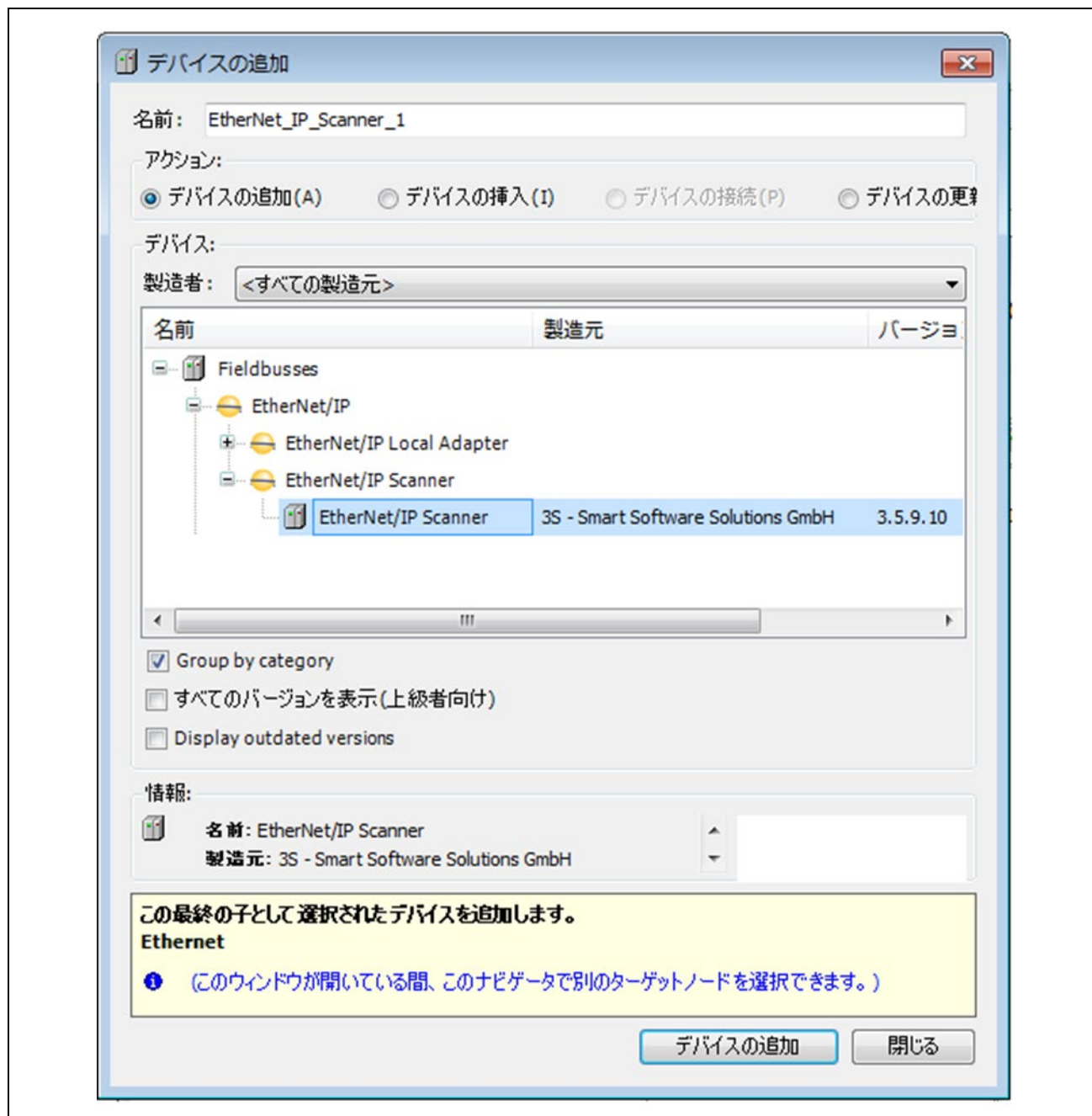

デバイスウィンドウの「Ethernet」以下に「EtherNet/IP Scanner」がデバイスとして追加されます。

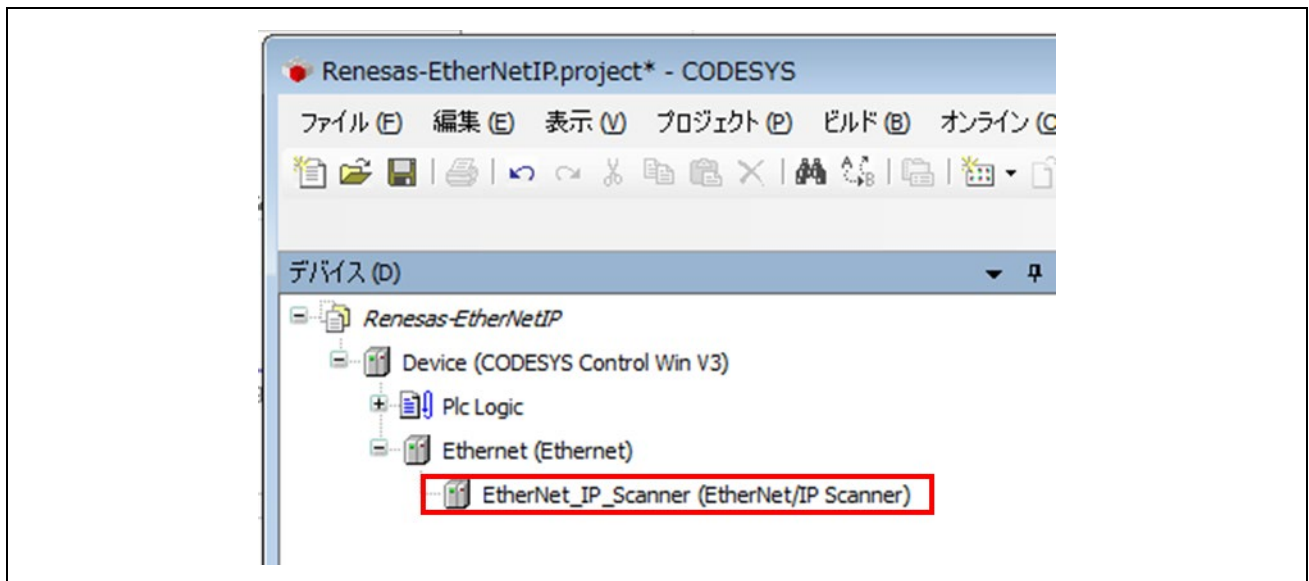

(3) Renesas_EIP_Adapter の追加

デバイスウィンドウの「EtherNet_IP_Scanner」上で右クリック、デバイスの追加を選択します。

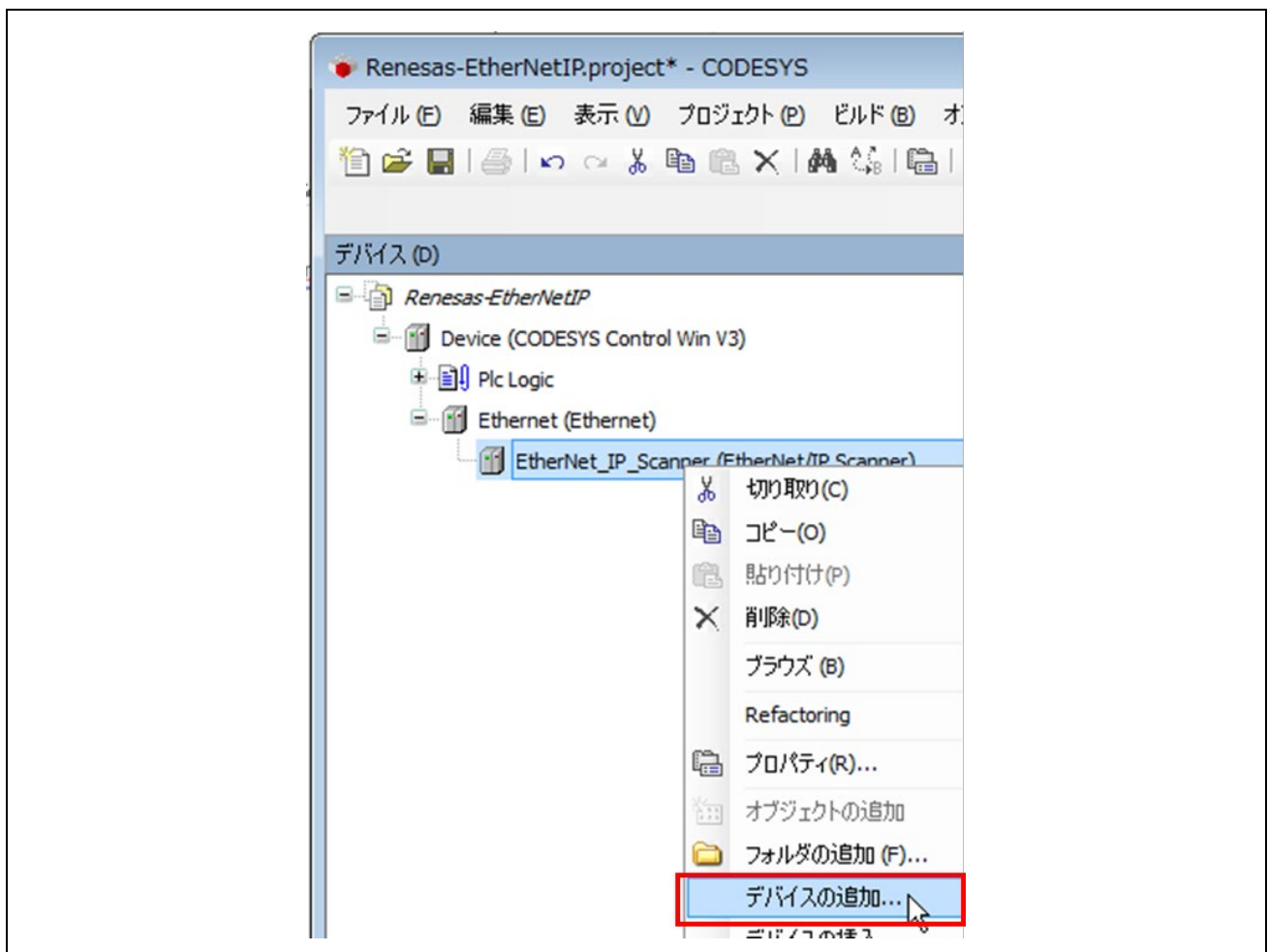

デバイスの追加ダイアログにて、「Fieldbusses – EtherNet/IP – EtherNet/IP Remote Adapter」以下にある「EIPS-DEMO-RX72M」を選択し「デバイスの追加」ボタンをクリックします

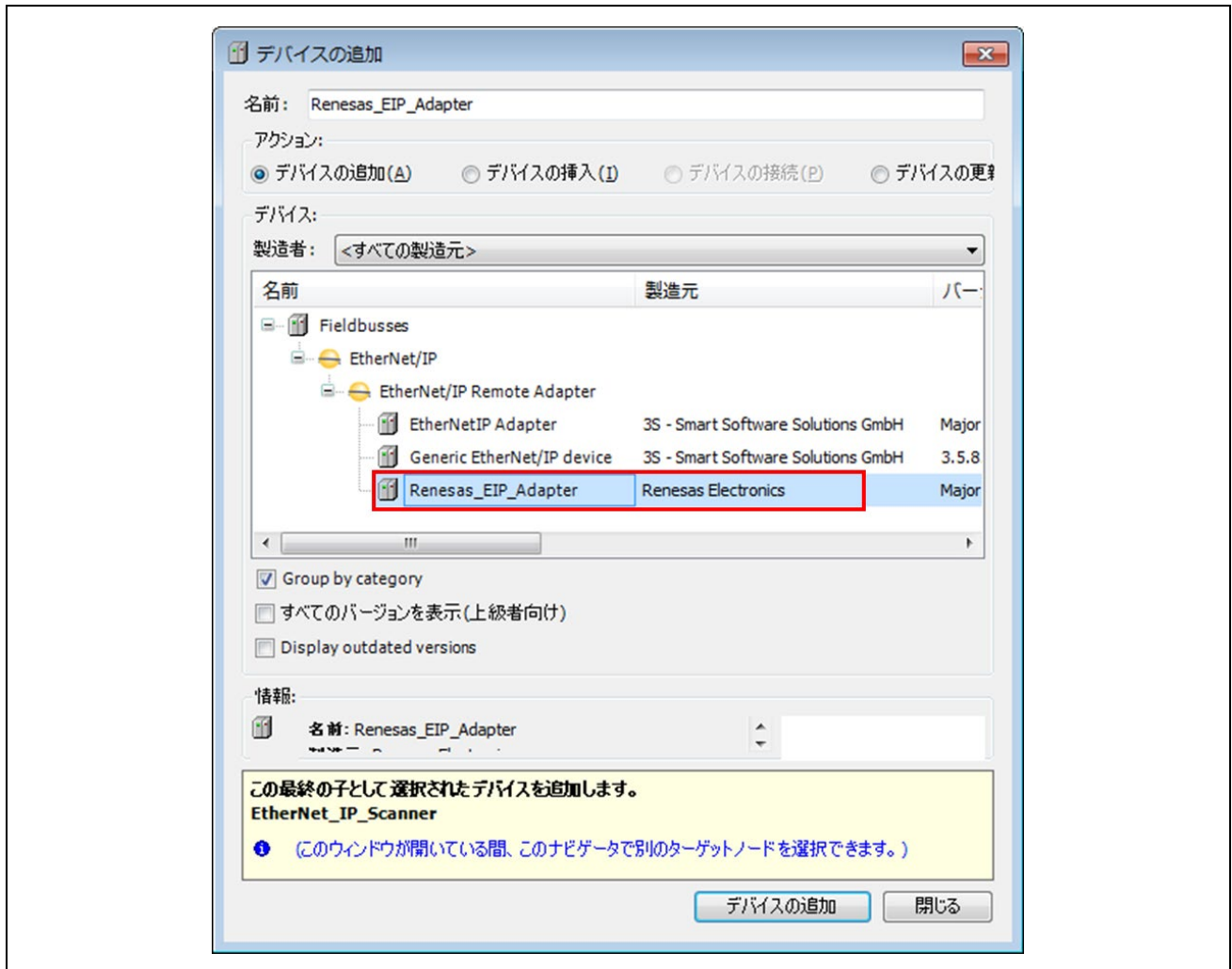

デバイスウィンドウの「EtherNet_IP_Scanner」以下に「EIPS-DEMO-RX72M」がデバイスとして追加されます

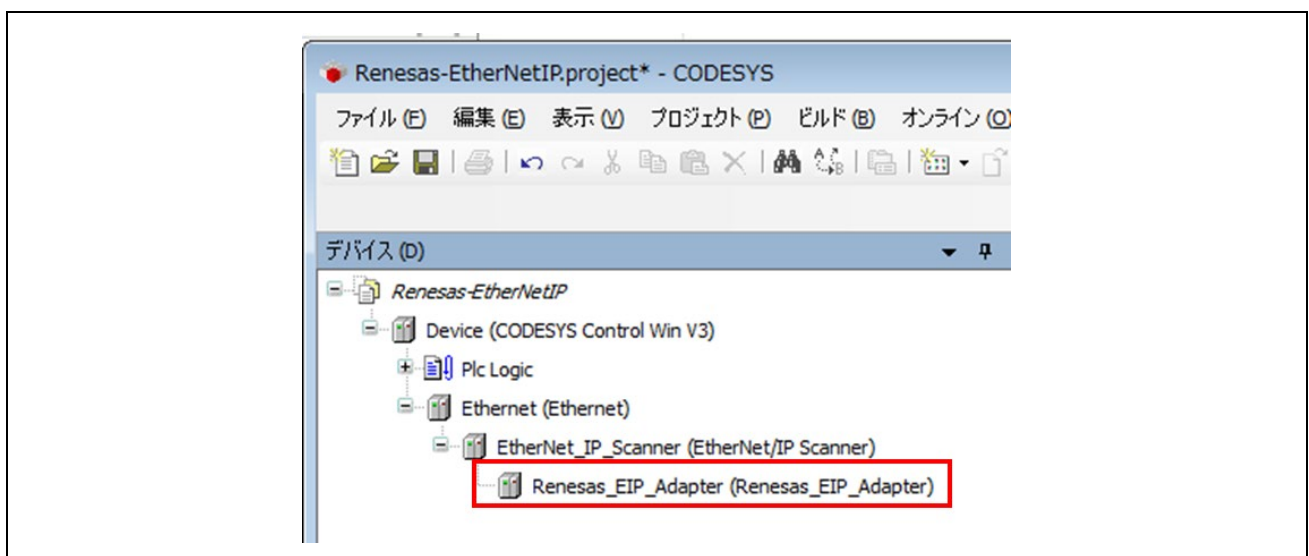

(4) Ethernet の設定

デバイスウィンドウの「Ethernet (Ethernet)」をダブルクリックして設定ウィンドウを開きます。「General」タブにて、下図赤枠 Interface 横のアイコンをクリックしネットワークアダプター画面を表示させます。

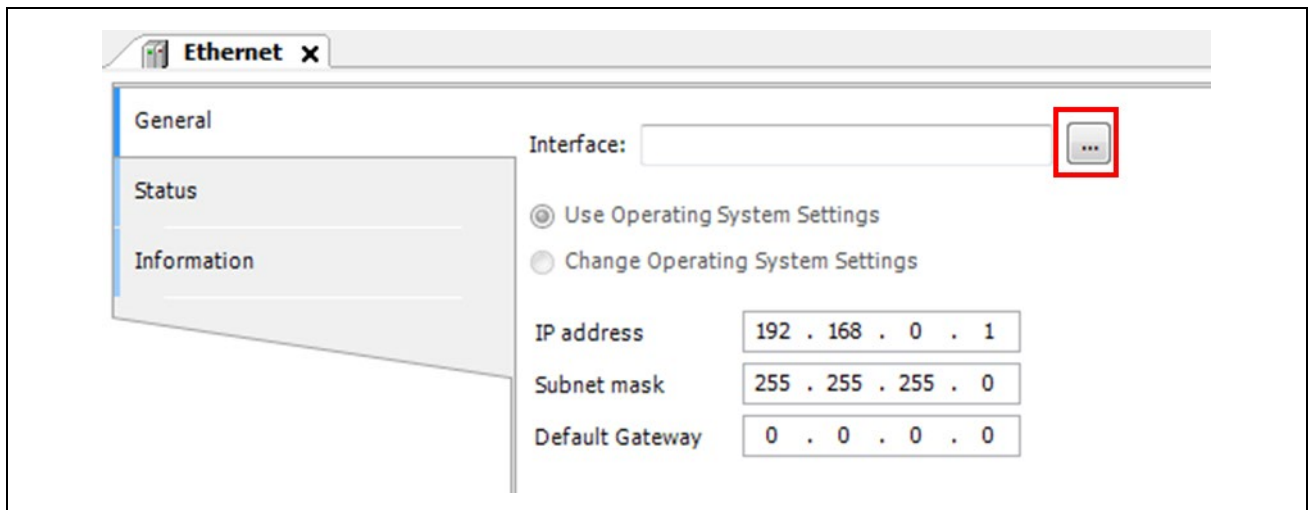

接続されたポート名が表示されますので使用するポートを選択してください。

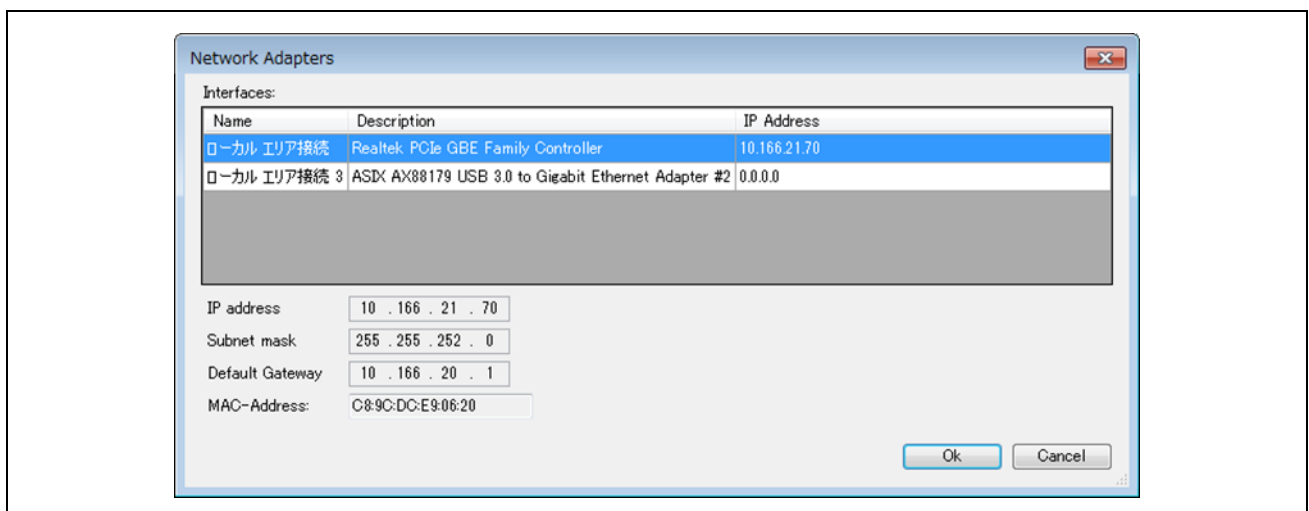

選択したポートの IP アドレスが正しく設定されているかご確認ください。

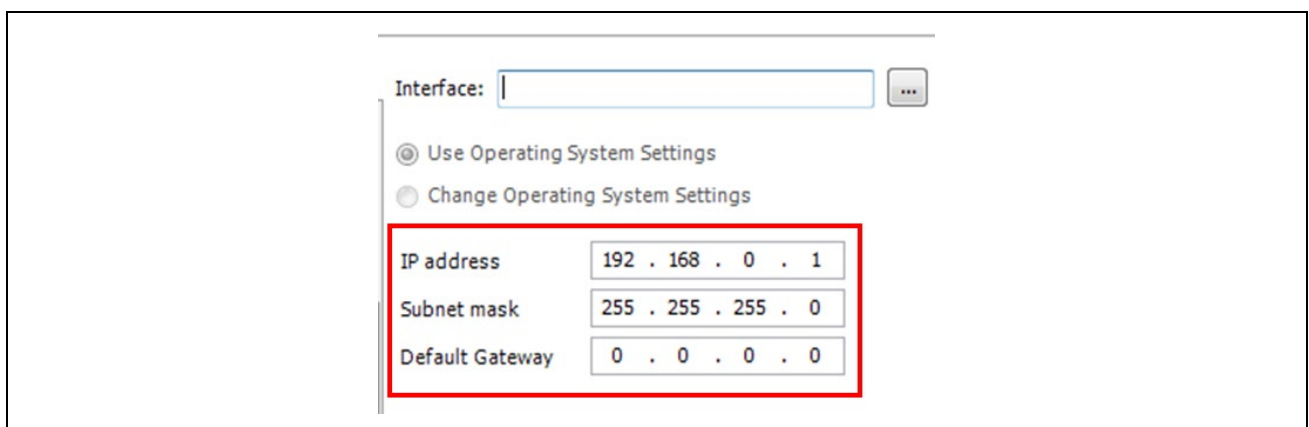

(5) EtherNet_IP_Scanner 設定

このデバイスについては設定の必要はありません。

(6) EtherNet_IP_Adapter 設定

デバイスウィンドウ内の「EtherNet_IP_Scanner (EtherNet_IP_Scanner)」をダブルクリックして設定ウィンドウを開きます。設定ウィンドウ内、「General」タブにて設定を行います。

EtherNet/IP ではスレーブデバイスの識別を IP アドレスで行っています。ここではデバイス側で設定された IP アドレスに応じて値を設定してください (設定方法は 6.6 IP アドレスの設定方法は参考して下さい)

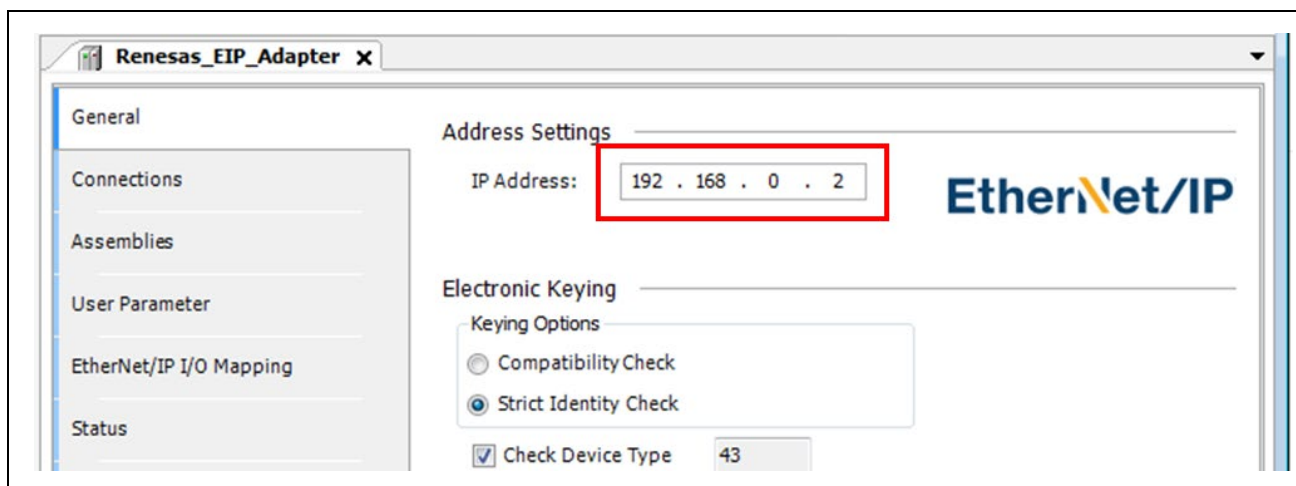

5.3 CODESYS との接続確認

CODESYS 開発環境においてプログラムの実行方法及びデバイスの接続確認方法について記載します。

「ビルド」メニューより「ビルド」を選択

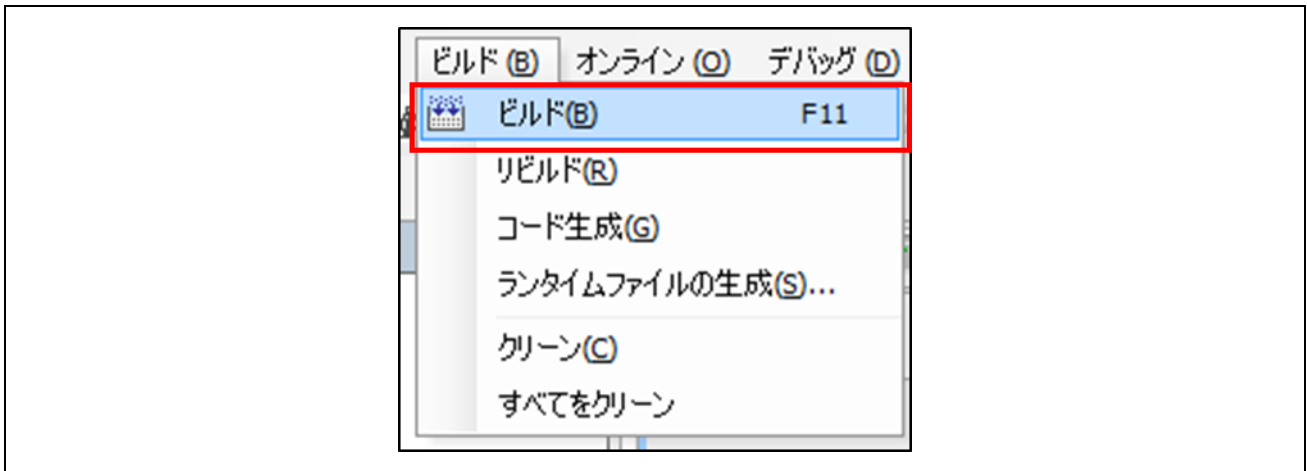

「オンライン」メニューより「ログイン」を選択







「デバッグ」メニューより「運転」を選択でプロジェクトが Windows 上で実行されます。

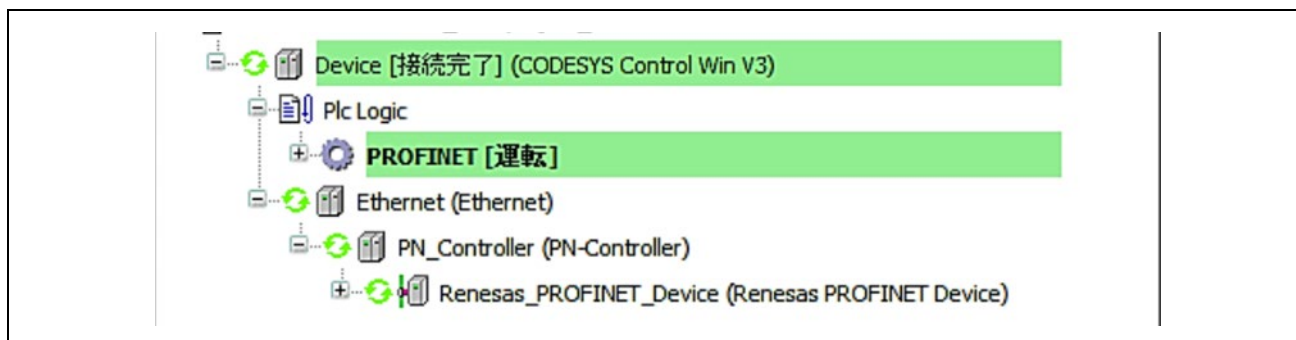

デバイス名の横に接続の状況が表示されます。下図のように  となっていればデバイスとの接続が成功しています。



デバイスステータス

-  : PLC が接続されていてアプリケーションが実行中の状態です。
-  : PLC が接続されていてアプリケーションが停止中の状態です。
-  : エラーとなっています。エラー内容及びデバイス設定内容をご確認ください。
-  : デバイス情報がデバイスリポジトリにありません。デバイス情報ファイルを見直した上で、インストールし直して下さい。

6. デバッグ機能

以下にデバッグ機能を記載します。

6.1 ターミナルソフトの設定

USB Serial (CN4) 経由でデバッグログの出力が可能です。

(1) “Tera Term”を起動し、「ファイル」の「新しい接続」を押下、COMポートを選択します。

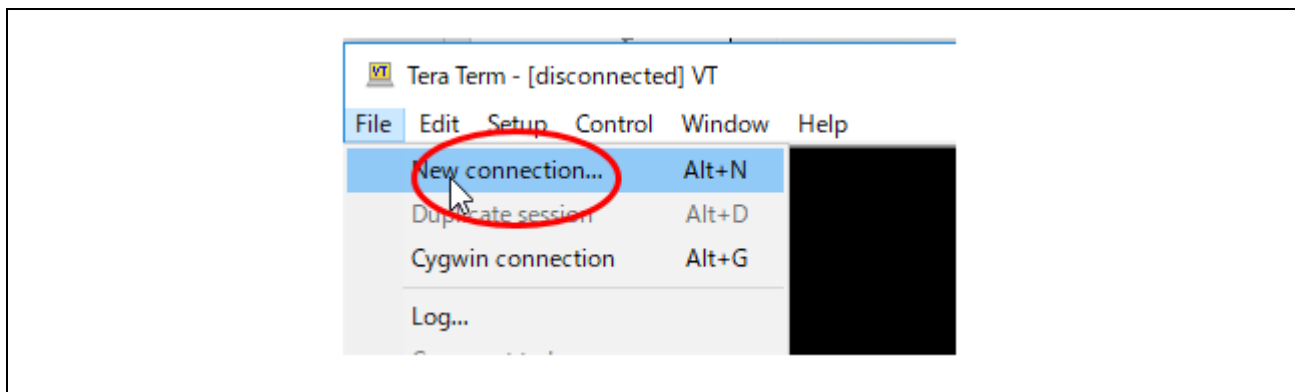

(2) ログ出力用の USB シリアルポートを選択します。

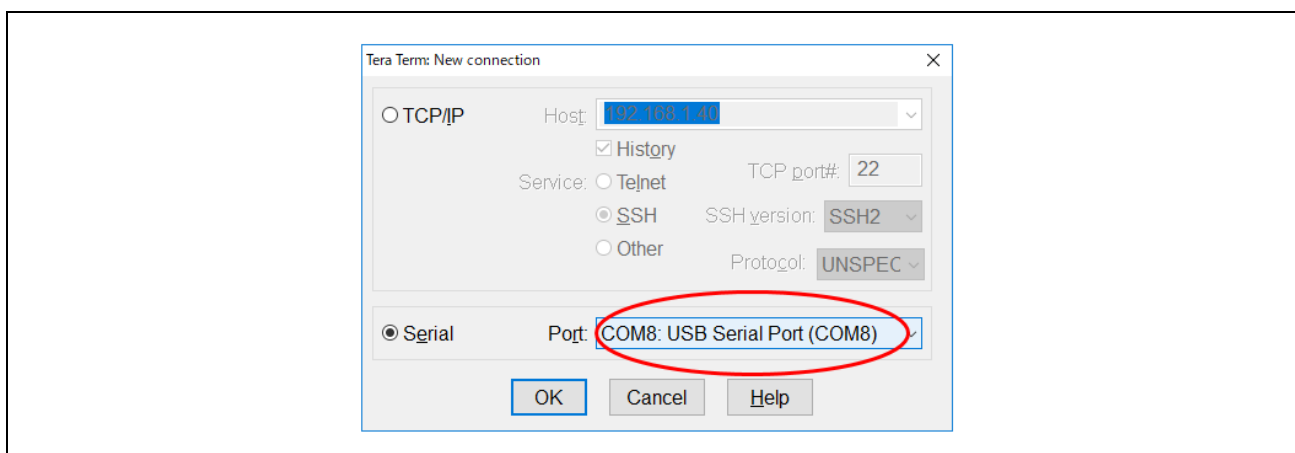

注 通信用のポートとは異なります。

(3) 「設定」の「シリアルポート」からシリアル通信パラメータを設定します。

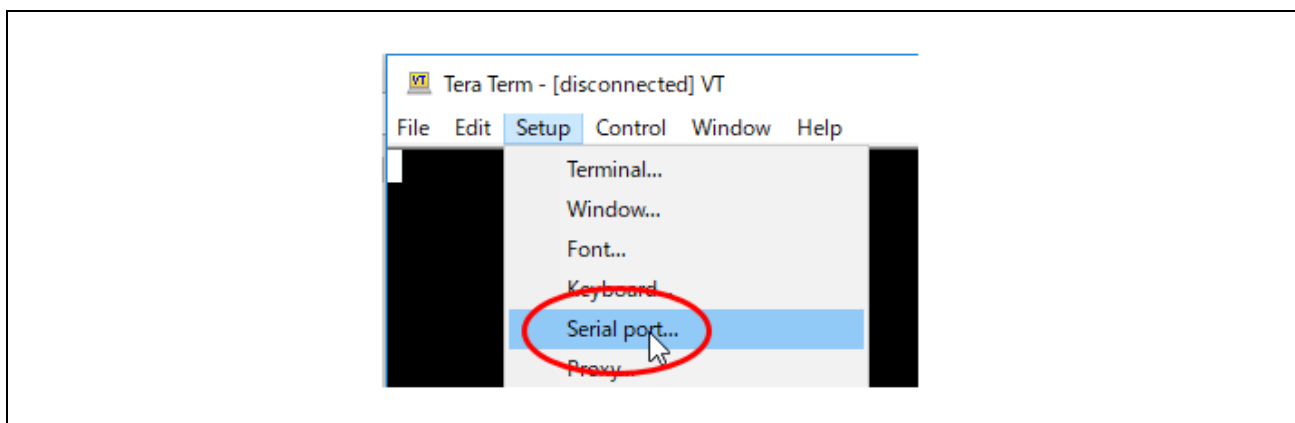

(4) シリアルポートの設定を行います。

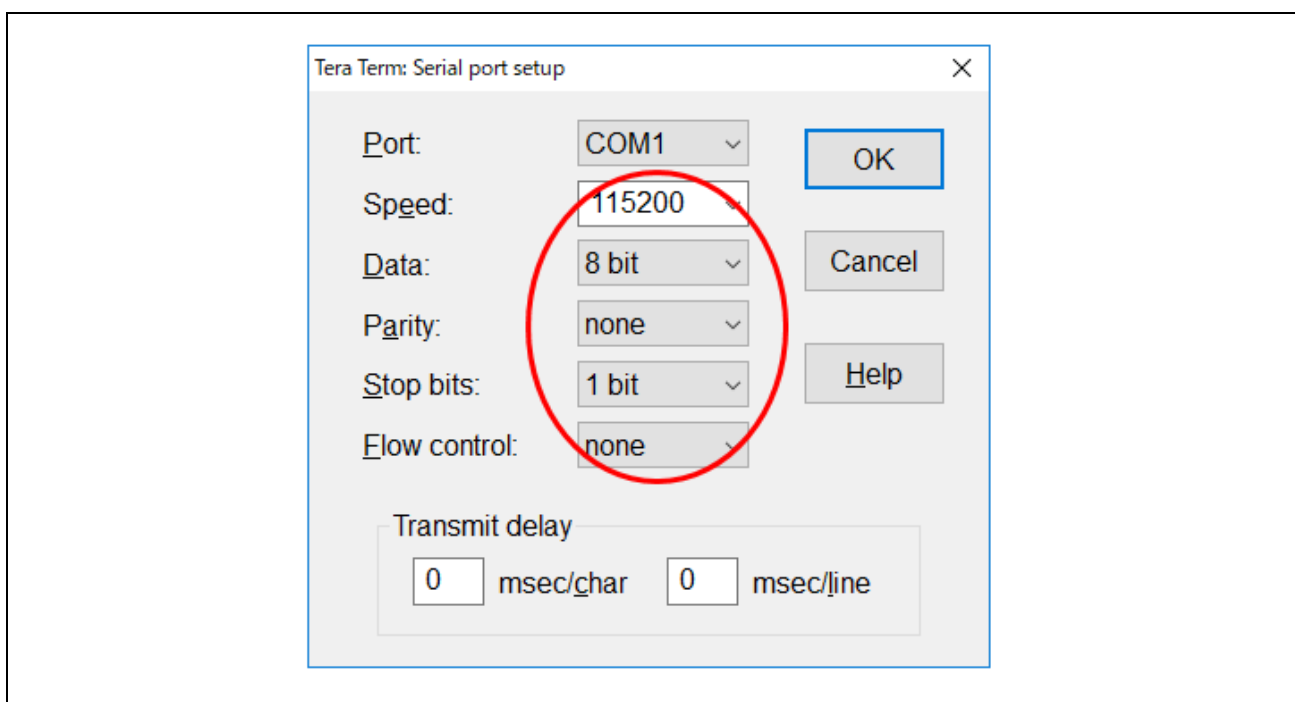

6.2 Version の確認方法

Version 確認方法を以下に記載します。

以下コマンド

“ver”

をコンソールから打ち込む事で Version が確認可能です。

■Version 表示画面

```
=====
ver
JSL EIP PORTING KIT Ver = 1.07
eForce Operating System Sample Program V2.0
TMG TE, - EtherNet/IP Stack Adapter

Adapter Stack v3.5.7.0
Application v3.5
Revision CIP v3.5

PRODUCT NAME = EIPS-DEMO-RX72M
=====
```

6.3 MAC アドレスの確認方法

MAC アドレス確認方法を以下に記載します。

以下コマンド

“mac r”

をコンソールから打ち込む事で MAC アドレスの確認可能です。

■MAC 表示画面

```
=====
Mac r

MAC : 12:34:56:78:36:15
=====
```

6.4 IP アドレスの確認方法

IP アドレス確認方法を以下に記載します。

以下コマンド

```
"ip r"
```

をコンソールから打ち込む事で MAC アドレスの確認可能です。

■IP 表示画面

```
=====
ip r
IP Address : 192.168.000.10
=====
```

6.5 MAC アドレスの設定方法

MAC アドレスの設定方法について以下に記載します。

6.5.1 コード上の定義変更からの MAC アドレスの変更方法

以下にソースコード上の定義変更による MAC アドレスの変更方法を記載します。

MAC アドレス設定は

```
" 12.34.56.78.36.15"
```

に設定しております。

MAC アドレスを変更する場合は、

以下ファイル

```
eip_adpt***\src\app\rx72m\uc3\user_main.c
```

の以下定義を編集してください。

```
=====
char uuser_app_mac[6] = { 0x12, 0x34, 0x56, 0x78, 0x36, 0x15 }; /* MAC Address */
=====
```

上記を初期化処理 “user_net_init” にて更新します。

6.5.2 コンソールからの MAC アドレスの変更方法

以下にコンソールからの MAC アドレス変更方法について記載します。

電源 ON 後、5 秒間（定義：INIT_SET_WAIT）、MAC アドレスと IP アドレスの変更可能期間が設けられております。

（この 5 秒以外ではコンソールからの MAC アドレス書き換えは受け付けません。）

以下、カウントダウン画面

■カウントダウン画面

```
=====
```

```
JSL EIP PORTING KIT Ver = 1.07  
eForce Operating System Sample Program V2.0  
TMG TE, - EtherNet/IP Stack Adapter
```

```
Adapter Stack v3.5.7.0  
Application v3.5  
Revision CIP v3.5
```

```
PRODUCT NAME = EIPS-DEMO-RX72M
```

```
Console Enable.
```

```
>  
>5
```

```
=====
```

の際にコンソールより以下文字列

“mac w”

を打ち込む事で、MAC アドレス書き換えモードに遷移します。

■MAC 書き換えモード画面

```
=====
```

```
JSL EIP PORTING KIT Ver = 1.07  
eForce Operating System Sample Program V2.0  
TMG TE, - EtherNet/IP Stack Adapter
```

```
Adapter Stack v3.5.7.0  
Application v3.5  
Revision CIP v3.5
```

```
PRODUCT NAME = EIPS-DEMO-RX72M
```

```
Console Enable.
```

```
>  
>mac w3  
MAC write Sequence Start !!  
If you want to cancel sequence, Please push Enter Key !!
```

```
MAC :>12:34:56:78:36:15
```

```
=====
```

カーソル位置に合わせ、設定したい数値をコンソールから設定してください。
(変更無い箇所も一通り数値を打ち込んでください。また、失敗した際は
最初から実施してください。)

■設定完了画面

```
=====
JSL EIP PORTING KIT Ver = 1.07
eForce Operating System Sample Program V2.0
TMG TE, - EtherNet/IP Stack Adapter

Adapter Stack v3.5.7.0
Application v3.5
Revision CIP v3.5

PRODUCT NAME = EIPS-DEMO-RX72M

Console Enable.
>
>mac w3
MAC write Sequence Start !!
If you want to cancel sequence, Please push Enter Key !!

MAC :>12:34:56:78:90:12

MAC : 12:34:56:78:90:12

Write OK ? : Yes->[y]Key / No-> Other Key
MAC write OK !!
MAC : 12:34:56:78:90:12
init_set_wait_time END
-----
TMG TE, - EtherNet/IP Stack Adapter

Adapter Stack v3.5.7.0
Application v3.5
Revision CIP v3.5

Local IP address 192.168.0.10
00,00,00,00,00,00,00,00
00,00,00,00,00,00,00,00
=====
```

カーソルからの MAC アドレス数値設定後、『Write OK ?』を
確認されるので、問題無い場合は"y"をコンソールから打ち込んで下さい。
(設定終了後は再度設定可能時間が5秒にリセットされます。)

上記で設定は終了です。

6.6 IP アドレスの設定方法

IP アドレスの設定方法について以下に記載します。

6.6.1 コード上の定義変更からの IP アドレスの変更方法

以下にソースコード上の定義変更による IP アドレスの変更方法を記載します。

IP アドレスの設定は

```
"192.168.0.10"
```

に設定しております。

IP アドレスを変更する場合は、

以下ファイル

```
eip_adpt***\src\app\rx72m\uc3\user_main.c
```

の以下定義を編集してください。

```
=====
```

```
unsigned long uuser_app_ipaddr      = 0xC0A8000A; /* IP address (192.168. 0.10) */
unsigned long uuser_app_gateway     = 0xC0A80001; /* Gateway   (192.168. 0 1 */
unsigned long uuser_app_mask        = 0xFFFFFFFF0; /* Subnet mask (255.255.255. 0) */
```

```
=====
```

上記を初期化処理 “user_net_init” にて更新します。

6.6.2 コンソールからの IP アドレスの変更方法

以下にコンソールからの IP アドレス変更方法について記載します。

電源 ON 後、5 秒間（定義：INIT_SET_WAIT）、MAC アドレスと IP アドレスの変更可能期間が設けられております。

（この 5 秒以外ではコンソールからの IP アドレス書き換えは受け付けません。）

以下、カウントダウン画面

■カウントダウン画面

```
=====
```

```
JSL EIP PORTING KIT Ver = 1.07
eForce Operating System Sample Program V2.0
TMG TE, - EtherNet/IP Stack Adapter
Adapter Stack v3.5.7.0
Application v3.5
Revision CIP v3.5
```

```
PRODUCT NAME = EIPS-DEMO-RX72M
```

```
Console Enable.
```

```
>
```

```
>5
```

```
=====
```

の際にコンソールより以下文字列

“ip w”

を打ち込む事で、MAC アドレス書き換えモードに遷移します。

■IP 書き換えモード画面

```
=====
JSL EIP PORTING KIT Ver = 1.05
eForce Operating System Sample Program V2.0
TMG TE, - EtherNet/IP Stack Adapter

Adapter Stack v3.5.7.0
Application v3.5
Revision CIP v3.5

PRODUCT NAME = EIPS-DEMO-RX72M

Console Enable.
>
>ip w
IP Address write Sequence Start !!
If you want to cancel sequence, Please push Enter Key !!

IP Address : 192.168.000.010
=====
```

カーソル位置に合わせ、設定したい数値をコンソールから設定してください。

(変更無い箇所も一通り数値を打ち込んでください。また、失敗した際は

最初から実施してください。)

■設定完了画面

```
=====
JSL EIP PORTING KIT Ver = 1.05
eForce Operating System Sample Program V2.0
TMG TE, - EtherNet/IP Stack Adapter

Adapter Stack v3.5.7.0
Application v3.5
Revision CIP v3.5

PRODUCT NAME = EIPS-DEMO-RX72M

Console Enable.
>
>ip w
IP Address write Sequence Start !!
If you want to cancel sequence, Please push Enter Key !!

IP Address : 192.168.001.123

IP Address : 192.168.001.123

Write OK ? : Yes->[y]Key / No-> Other Key
IP Address write OK !!
```

```
IP Address : 192.168.001.123  
init_set_wait_time END
```

```
-----  
TMG TE, - EtherNet/IP Stack Adapter
```

```
Adapter Stack v3.5.7.0  
Application v3.5  
Revision CIP v3.5
```

```
Local IP address 192.168.1.123  
00,00,00,00,00,00,00,00  
00,00,00,00,00,00,00,00
```

```
=====
```

カーソルからの IP アドレス数値設定後、『Write OK ?』を
確認されるので、問題無い場合は"y"をコンソールから打ち込んで下さい。
(設定終了後は再度設定可能時間が 5 秒にリセットされます。)
上記で設定は終了です。

改訂記録

Rev.	発行日	改訂内容	
		ページ	ポイント
1.00	2019.08.31	-	初版発行
1.01	2019.12.5	18	uC3 のフォルダ名の誤記修正
1.02	2020.05.22	20,32	誤記の修正
		29,40	情報追記
1.03	2020.08.31	4	スタックの 2port 対応化に伴い動作環境変更
		13	スタックのバンドル化に伴いフォルダ構成変更
		18	スタックのバンドル化に伴いサンプル構築を変更
1.04	2020.08.31	5-17	対応 CIP Object の変更
		-	Quick Connect 対応
1.05	2022.01.31	-	CT18.1 対応
		-	DHCP クライアント対応
		-	I/O Connection 対応
		-	ACD 機能対応
		-	TCP/UDP ソケットを最大数に変更
1.06	2023.01.31	-	CT19 対応
		-	2port 対応

製品ご使用上の注意事項

ここでは、マイコン製品全体に適用する「使用上の注意事項」について説明します。個別の使用上の注意事項については、本ドキュメントおよびテクニカルアップデートを参照してください。

1. 静電気対策

CMOS 製品の取り扱いの際は静電気防止を心がけてください。CMOS 製品は強い静電気によってゲート絶縁破壊を生じることがあります。運搬や保存の際には、当社が出荷梱包に使用している導電性のトレーやマガジケース、導電性の緩衝材、金属ケースなどを利用し、組み立て工程にはアースを施してください。プラスチック板上に放置したり、端子を触ったりしないでください。また、CMOS 製品を実装したボードについても同様の扱いをしてください。

2. 電源投入時の処置

電源投入時は、製品の状態は不定です。電源投入時には、LSI の内部回路の状態は不確定であり、レジスタの設定や各端子の状態は不定です。外部リセット端子でリセットする製品の場合、電源投入からリセットが有効になるまでの期間、端子の状態は保証できません。同様に、内蔵パワーオンリセット機能を使用してリセットする製品の場合、電源投入からリセットのかかる一定電圧に達するまでの期間、端子の状態は保証できません。

3. 電源オフ時における入力信号

当該製品の電源がオフ状態のときに、入力信号や入出力プルアップ電源を入れしないでください。入力信号や入出力プルアップ電源からの電流注入により、誤動作を引き起こしたり、異常電流が流れ内部素子を劣化させたりする場合があります。資料中に「電源オフ時における入力信号」についての記載のある製品は、その内容を守ってください。

4. 未使用端子の処理

未使用端子は、「未使用端子の処理」に従って処理してください。CMOS 製品の入力端子のインピーダンスは、一般に、ハイインピーダンスとなっています。未使用端子を開放状態で動作させると、誘導現象により、LSI 周辺のノイズが印加され、LSI 内部で貫通電流が流れたり、入力信号と認識されて誤動作を起こす恐れがあります。

5. クロックについて

リセット時は、クロックが安定した後、リセットを解除してください。プログラム実行中のクロック切り替え時は、切り替え先クロックが安定した後に切り替えてください。リセット時、外部発振子（または外部発振回路）を用いたクロックで動作を開始するシステムでは、クロックが十分安定した後、リセットを解除してください。また、プログラムの途中で外部発振子（または外部発振回路）を用いたクロックに切り替える場合は、切り替え先のクロックが十分安定してから切り替えてください。

6. 入力端子の印加波形

入力ノイズや反射波による波形歪みは誤動作の原因になりますので注意してください。CMOS 製品の入力がノイズなどに起因して、 V_{IL} (Max.) から V_{IH} (Min.) までの領域にとどまるような場合は、誤動作を引き起こす恐れがあります。入力レベルが固定の場合はもちろん、 V_{IL} (Max.) から V_{IH} (Min.) までの領域を通過する遷移期間中にチャタリングノイズなどが入らないように使用してください。

7. リザーブアドレス（予約領域）のアクセス禁止

リザーブアドレス（予約領域）のアクセスを禁止します。アドレス領域には、将来の拡張機能用に割り付けられている リザーブアドレス（予約領域）があります。これらのアドレスをアクセスしたときの動作については、保証できませんので、アクセスしないようにしてください。

8. 製品間の相違について

型名の異なる製品に変更する場合は、製品型名ごとにシステム評価試験を実施してください。同じグループのマイコンでも型名が違えば、フラッシュメモリ、レイアウトパターンなどの相違などにより、電気的特性の範囲で、特性値、動作マージン、ノイズ耐量、ノイズ輻射量などが異なる場合があります。型名が異なる製品に変更する場合は、個々の製品ごとにシステム評価試験を実施してください。

○Arm[®] およびCortex[®] は、Arm Limited（またはその子会社）のEUまたはその他の国における登録商標です。
All rights reserved.

○Ethernetおよびイーサネットは、富士ゼロックス株式会社の登録商標です。

○IEEEは、the Institute of Electrical and Electronics Engineers, Inc. の登録商標です。

○TRONは”The Real-time Operation system Nucleus”の略称です。

○ITRONは”Industrial TRON”の略称です。

○ μ ITRONは”Micro Industrial TRON”の略称です。

○TRON、ITRON、および μ ITRONは、特定の商品ないし商品群を指す名称ではありません。

○EtherNet/IPはODVAの商標です。

○CODESYSは、3S-Smart Software Solutions GmbH の登録商標または商標です。

○その他、本資料中の製品名やサービス名は全てそれぞれの所有者に属する商標または登録商標です。

ご注意書き

1. 本資料に記載された回路、ソフトウェアおよびこれらに関連する情報は、半導体製品の動作例、応用例を説明するものです。お客様の機器・システムの設計において、回路、ソフトウェアおよびこれらに関連する情報を使用する場合には、お客様の責任において行ってください。これらの使用に起因して生じた損害（お客様または第三者いずれに生じた損害も含まれます。以下同じです。）に関し、当社は、一切その責任を負いません。
 2. 当社製品、本資料に記載された製品データ、図、表、プログラム、アルゴリズム、応用回路例等の情報の使用に起因して発生した第三者の特許権、著作権その他の知的財産権に対する侵害またはこれらに関する紛争について、当社は、何らの保証を行うものではなく、また責任を負うものではありません。
 3. 当社は、本資料に基づき当社または第三者の特許権、著作権その他の知的財産権を何ら許諾するものではありません。
 4. 当社製品を、全部または一部を問わず、改造、改変、複製、リバースエンジニアリング、その他、不適切に使用しないでください。かかる改造、改変、複製、リバースエンジニアリング等により生じた損害に関し、当社は、一切その責任を負いません。
 5. 当社は、当社製品の品質水準を「標準水準」および「高品質水準」に分類しており、各品質水準は、以下に示す用途に製品が使用されることを意図しております。
標準水準： コンピュータ、OA 機器、通信機器、計測機器、AV 機器、家電、工作機械、パーソナル機器、産業用ロボット等
高品質水準： 輸送機器（自動車、電車、船舶等）、交通管制（信号）、大規模通信機器、金融端末基幹システム、各種安全制御装置等
当社製品は、データシート等により高信頼性、Harsh environment 向け製品と定義しているものを除き、直接生命・身体に危害を及ぼす可能性のある機器・システム（生命維持装置、人体に埋め込み使用するもの等）、もしくは多大な物的損害を発生させるおそれのある機器・システム（宇宙機器と、海底中継器、原子力制御システム、航空機制御システム、プラント基幹システム、軍事機器等）に使用されることを意図しておらず、これらの用途に使用することは想定していません。たとえ、当社が想定していない用途に当社製品を使用したことにより損害が生じても、当社は一切その責任を負いません。
 6. 当社製品をご使用の際は、最新の製品情報（データシート、ユーザーズマニュアル、アプリケーションノート、信頼性ハンドブックに記載の「半導体デバイスの使用上の一般的な注意事項」等）をご確認の上、当社が指定する最大定格、動作電源電圧範囲、放熱特性、実装条件その他指定条件の範囲内でご使用ください。指定条件の範囲を超えて当社製品をご使用された場合の故障、誤動作の不具合および事故につきましては、当社は、一切その責任を負いません。
 7. 当社は、当社製品の品質および信頼性の向上に努めていますが、半導体製品はある確率で故障が発生したり、使用条件によっては誤動作したりする場合があります。また、当社製品は、データシート等において高信頼性、Harsh environment 向け製品と定義しているものを除き、耐放射線設計を行っていません。仮に当社製品の故障または誤動作が生じた場合であっても、人身事故、火災事故その他社会的損害等を生じさせないよう、お客様の責任において、冗長設計、延焼対策設計、誤動作防止設計等の安全設計およびエージング処理等、お客様の機器・システムとしての出荷保証を行ってください。特に、マイコンソフトウェアは、単独での検証は困難なため、お客様の機器・システムとしての安全検証をお客様の責任で行ってください。
 8. 当社製品の環境適合性等の詳細につきましては、製品個別に必ず当社営業窓口までお問合せください。ご使用に際しては、特定の物質の含有・使用を規制する RoHS 指令等、適用される環境関連法令を十分調査のうえ、かかる法令に適合するようご使用ください。かかる法令を遵守しないことにより生じた損害に関して、当社は、一切その責任を負いません。
 9. 当社製品および技術を国内外の法令および規則により製造・使用・販売を禁止されている機器・システムに使用することはできません。当社製品および技術を輸出、販売または移転等する場合は、「外国為替及び外国貿易法」その他日本国および適用される外国の輸出管理関連法規を遵守し、それらの定めるところに従い必要な手続きを行ってください。
 10. お客様が当社製品を第三者に転売等される場合には、事前に当該第三者に対して、本ご注意書き記載の諸条件を通知する責任を負うものとなります。
 11. 本資料の全部または一部を当社の文書による事前の承諾を得ることなく転載または複製することを禁じます。
 12. 本資料に記載されている内容または当社製品についてご不明な点がございましたら、当社の営業担当者までお問合せください。
- 注 1. 本資料において使用されている「当社」とは、ルネサス エレクトロニクス株式会社およびルネサス エレクトロニクス株式会社が直接的、間接的に支配する会社をいいます。
- 注 2. 本資料において使用されている「当社製品」とは、注 1 において定義された当社の開発、製造製品をいいます。

(Rev.4.0-1 2017.11)

本社所在地

〒135-0061 東京都江東区豊洲 3-2-24（豊洲フォレシア）

www.renesas.com

お問合せ窓口

弊社の製品や技術、ドキュメントの最新情報、最寄の営業お問合せ窓口に関する情報などは、弊社ウェブサイトをご覧ください。

www.renesas.com/contact/

商標について

ルネサスおよびルネサスロゴはルネサス エレクトロニクス株式会社の商標です。すべての商標および登録商標は、それぞれの所有者に帰属します。