

お客様各位

カタログ等資料中の旧社名の扱いについて

2010年4月1日を以ってNECエレクトロニクス株式会社及び株式会社ルネサステクノロジが合併し、両社の全ての事業が当社に承継されております。従いまして、本資料中には旧社名での表記が残っておりますが、当社の資料として有効ですので、ご理解の程宜しくお願ひ申し上げます。

ルネサスエレクトロニクス ホームページ (<http://www.renesas.com>)

2010年4月1日
ルネサスエレクトロニクス株式会社

【発行】ルネサスエレクトロニクス株式会社 (<http://www.renesas.com>)

【問い合わせ先】<http://japan.renesas.com/inquiry>

ご注意書き

1. 本資料に記載されている内容は本資料発行時点のものであり、予告なく変更することがあります。当社製品のご購入およびご使用にあたりましては、事前に当社営業窓口で最新の情報をご確認いただきますとともに、当社ホームページなどを通じて公開される情報に常にご注意ください。
2. 本資料に記載された当社製品および技術情報の使用に関連し発生した第三者の特許権、著作権その他の知的財産権の侵害等に関し、当社は、一切その責任を負いません。当社は、本資料に基づき当社または第三者の特許権、著作権その他の知的財産権を何ら許諾するものではありません。
3. 当社製品を改造、改変、複製等しないでください。
4. 本資料に記載された回路、ソフトウェアおよびこれらに関連する情報は、半導体製品の動作例、応用例を説明するものです。お客様の機器の設計において、回路、ソフトウェアおよびこれらに関連する情報を使用する場合には、お客様の責任において行ってください。これらの使用に起因しお客様または第三者に生じた損害に関し、当社は、一切その責任を負いません。
5. 輸出に際しては、「外国為替及び外国貿易法」その他輸出関連法令を遵守し、かかる法令の定めるところにより必要な手続を行ってください。本資料に記載されている当社製品および技術を大量破壊兵器の開発等の目的、軍事利用の目的その他軍事用途の目的で使用しないでください。また、当社製品および技術を国内外の法令および規則により製造・使用・販売を禁止されている機器に使用することができません。
6. 本資料に記載されている情報は、正確を期すため慎重に作成したのですが、誤りが無いことを保証するものではありません。万一、本資料に記載されている情報の誤りに起因する損害がお客様に生じた場合においても、当社は、一切その責任を負いません。
7. 当社は、当社製品の品質水準を「標準水準」、「高品質水準」および「特定水準」に分類しております。また、各品質水準は、以下に示す用途に製品が使われることを意図しておりますので、当社製品の品質水準をご確認ください。お客様は、当社の文書による事前の承諾を得ることなく、「特定水準」に分類された用途に当社製品を使用することができません。また、お客様は、当社の文書による事前の承諾を得ることなく、意図されていない用途に当社製品を使用することができません。当社の文書による事前の承諾を得ることなく、「特定水準」に分類された用途または意図されていない用途に当社製品を使用したことによりお客様または第三者に生じた損害等に関し、当社は、一切その責任を負いません。なお、当社製品のデータ・シート、データ・ブック等の資料で特に品質水準の表示がない場合は、標準水準製品であることを表します。
標準水準： コンピュータ、OA 機器、通信機器、計測機器、AV 機器、家電、工作機械、パーソナル機器、産業用ロボット
高品質水準： 輸送機器（自動車、電車、船舶等）、交通用信号機器、防災・防犯装置、各種安全装置、生命維持を目的として設計されていない医療機器（厚生労働省定義の管理医療機器に相当）
特定水準： 航空機器、航空宇宙機器、海底中継機器、原子力制御システム、生命維持のための医療機器（生命維持装置、人体に埋め込み使用するもの、治療行為（患部切り出し等）を行うもの、その他直接人命に影響を与えるもの）（厚生労働省定義の高度管理医療機器に相当）またはシステム等
8. 本資料に記載された当社製品のご使用につき、特に、最大定格、動作電源電圧範囲、放熱特性、実装条件その他諸条件につきましては、当社保証範囲内でご使用ください。当社保証範囲を超えて当社製品をご使用された場合の故障および事故につきましては、当社は、一切その責任を負いません。
9. 当社は、当社製品の品質および信頼性の向上に努めておりますが、半導体製品はある確率で故障が発生したり、使用条件によっては誤動作したりする場合があります。また、当社製品は耐放射線設計については行っておりません。当社製品の故障または誤動作が生じた場合も、人身事故、火災事故、社会的損害などを生じさせないようお客様の責任において冗長設計、延焼対策設計、誤動作防止設計等の安全設計およびエージング処理等、機器またはシステムとしての出荷保証をお願いいたします。特に、マイコンソフトウェアは、単独での検証は困難なため、お客様が製造された最終の機器・システムとしての安全検証をお願いいたします。
10. 当社製品の環境適合性等、詳細につきましては製品個別に必ず当社営業窓口までお問合せください。ご使用に際しては、特定の物質の含有・使用を規制する RoHS 指令等、適用される環境関連法令を十分調査のうえ、かかる法令に適合するようご使用ください。お客様がかかる法令を遵守しないことにより生じた損害に関し、当社は、一切その責任を負いません。
11. 本資料の全部または一部を当社の文書による事前の承諾を得ることなく転載または複製することを固くお断りいたします。
12. 本資料に関する詳細についてのお問い合わせその他お気付きの点等がございましたら当社営業窓口までご照会ください。

注 1. 本資料において使用されている「当社」とは、ルネサスエレクトロニクス株式会社およびルネサスエレクトロニクス株式会社とその総株主の議決権の過半数を直接または間接に保有する会社をいいます。

注 2. 本資料において使用されている「当社製品」とは、注 1 において定義された当社の開発、製造製品をいいます。

NPNエピタキシャル形シリコントランジスタ

低周波低雑音増幅用

NPN Silicon Epitaxial Transistor
Audio Frequency Low Noise Amplifier

- 高級型ステレオのコントロールアンプ段間増幅用、パワーアンプの初段および段間増幅用として最適です。
- 高耐圧、小容量、高 h_{FE} なので高域周波数特性のすぐれたダイナミックレンジの広い低雑音アンプが可能です。

V_{CEO} : 120V
 $C_{ob}(V_{CB}=30V)$: 1.6pF TYP.
 $h_{FE}(I_C=1.0mA)$: 600 TYP.
 $NV(I_C=1.0mA, R_C=100k\Omega, G_V=80dB, FLAT)$: 25mV TYP.

- 2SA992とコンプリメンタリ使用できます。

絶対最大定格/ABSOLUTE MAXIMUM RATINGS ($T_a=25^\circ C$)

項目	略号	定格	単位
コレクタ・ベース間電圧	V_{CBO}	120	V
コレクタ・エミッタ間電圧	V_{CEO}	120	V
エミッタ・ベース間電圧	V_{EBO}	5.0	V
コレクタ電流	I_C	50	mA
ベース電流	I_B	10	mA
全損失	P_T	500	mW
ジャンクション温度	T_j	125	$^\circ C$
保存温度	T_{str}	-55~+125	$^\circ C$

外形図/PACKAGE DIMENSIONS (Unit : mm)

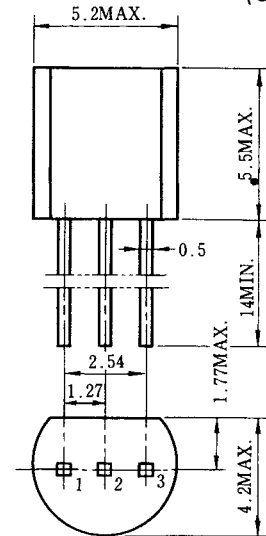

電極接続

- 1. Emitter EIAJ : SC-43A
- 2. Collector JEDEC : TO-92
- 3. Base IEC : PA33

電気的特性/ELECTRICAL CHARACTERISTICS ($T_a=25^\circ C$)

項目	略号	条件	MIN.	TYP.	MAX.	単位
コレクタシャ断電流	I_{CBO}	$V_{CB}=120V, I_E=0$			50	nA
エミッタシャ断電流	I_{EBO}	$V_{EB}=5.0V, I_C=0$			50	nA
直流電流増幅率	h_{FE1}	$V_{CE}=6.0V, I_C=0.1mA$	150	580		
直流電流増幅率	h_{FE2}	$V_{CE}=6.0V, I_C=1.0mA$	200	600	1200	
直流ベース電圧	V_{BE}	$V_{CE}=6.0V, I_C=1.0mA$	0.55	0.59	0.65	V
コレクタ飽和電圧	$V_{CE(sat)}$	$I_C=10mA, I_B=1.0mA$		0.07	0.3	V
利得帯域幅積	f_T	$V_{CE}=6.0V, I_E=-1.0mA$	50	110		MHz
コレクタ容量	C_{ob}	$V_{CB}=30V, I_E=0, f=1.0MHz$		1.6	2.5	pF
雑音電圧	NV	測定回路図参照		25	40	mV

h_{FE} 区分(h_{FE2}) / P : 200~400, F : 300~600, E : 400~800, U : 600~1200

雑音電圧測定回路

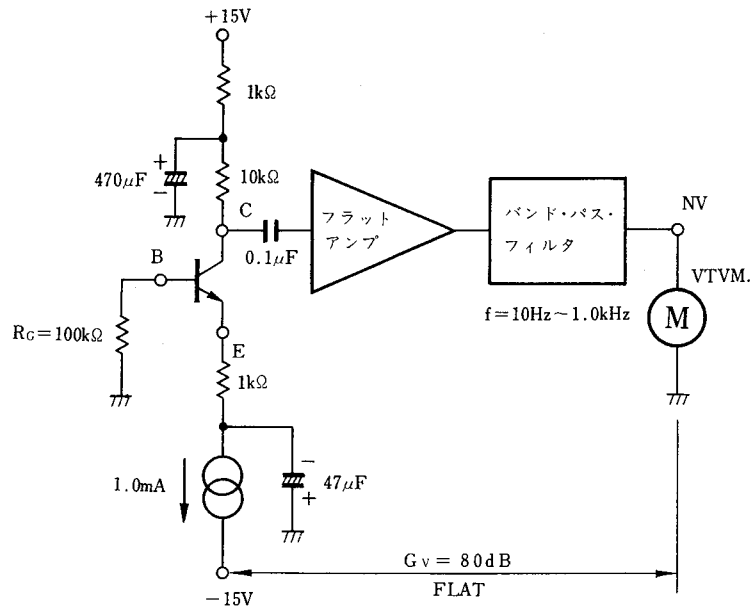

$V_{CE} \approx 5V, I_c = 1.0mA, R_C = 100k\Omega, G_v = 80dB, FLAT (f = 10Hz \sim 1.0kHz)$

特性曲線/TYPICAL CHARACTERISTICS ($T_a = 25^\circ C$)

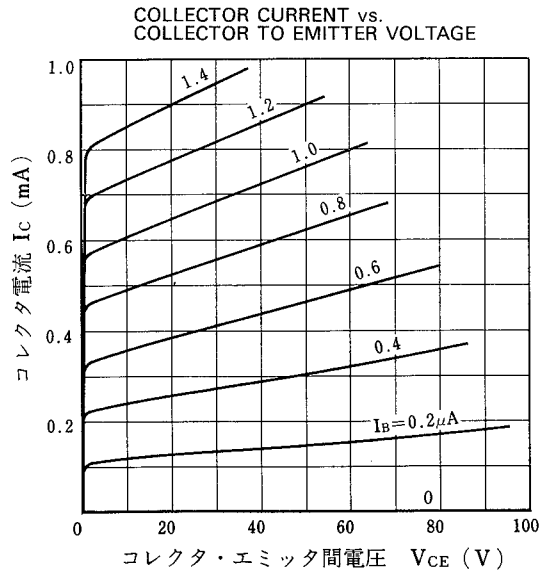
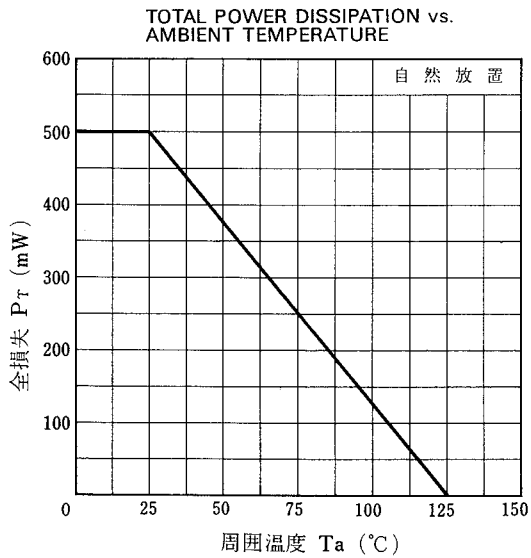

COLLECTOR CURRENT vs. COLLECTOR TO EMITTER VOLTAGE

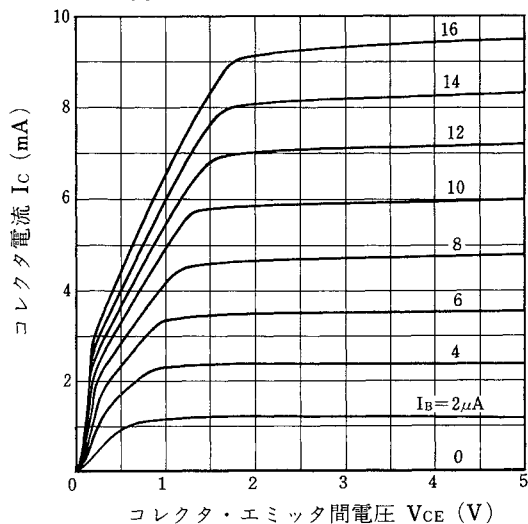

COLLECTOR CURRENT vs. BASE TO EMITTER VOLTAGE

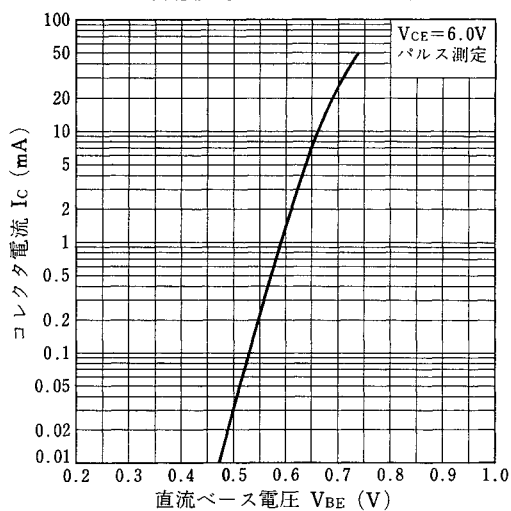

DC CURRENT GAIN vs. COLLECTOR CURRENT

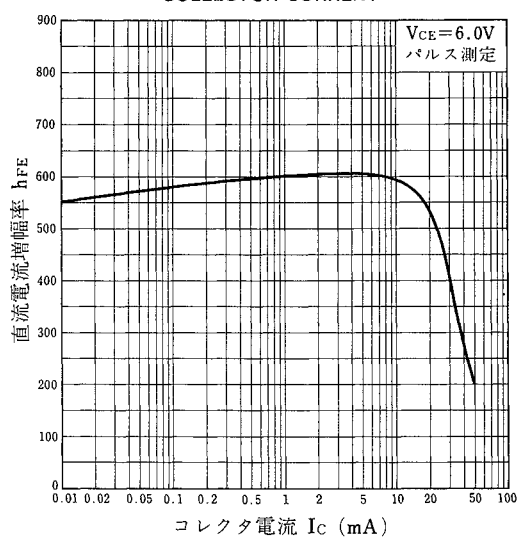

BASE AND COLLECTOR SATURATION VOLTAGE vs. COLLECTOR CURRENT

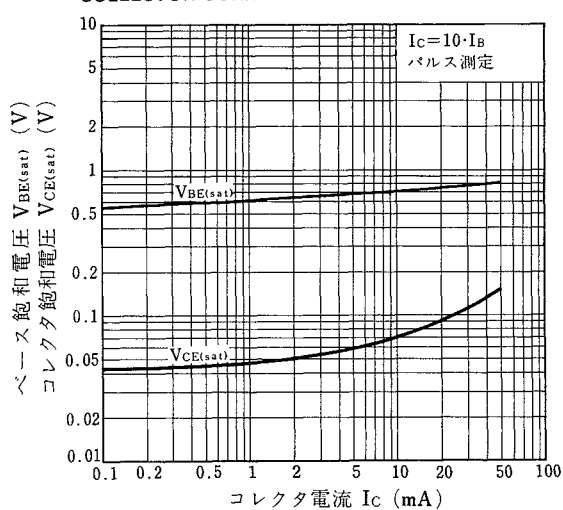

GAIN BANDWIDTH PRODUCT vs. EMITTER CURRENT

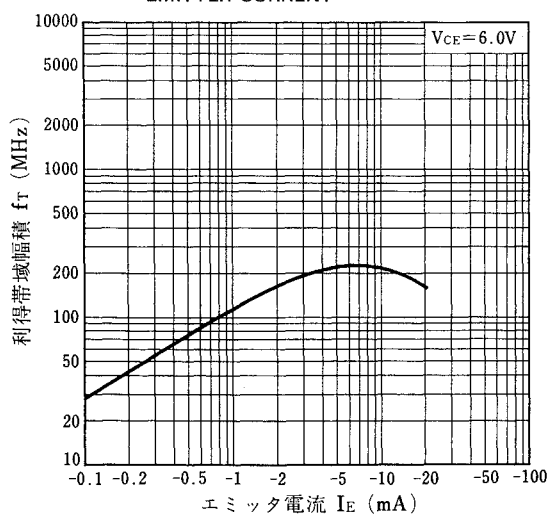

OUTPUT CAPACITANCE vs. COLLECTOR TO BASE VOLTAGE

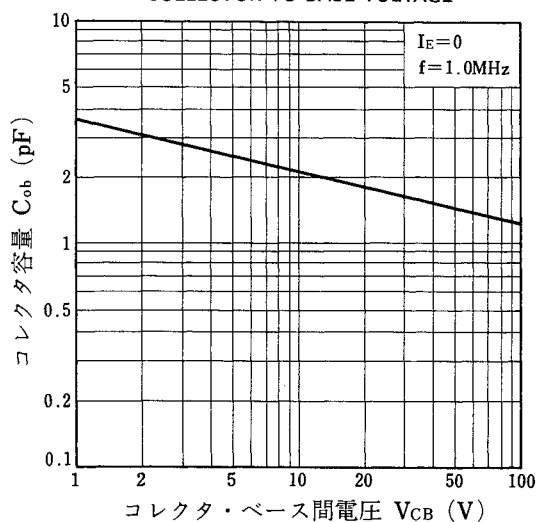

EQUIVALENT INPUT VOLTAGE NOISE SOURCE vs. COLLECTOR CURRENT
EQUIVALENT INPUT CURRENT NOISE SOURCE vs. COLLECTOR CURRENT

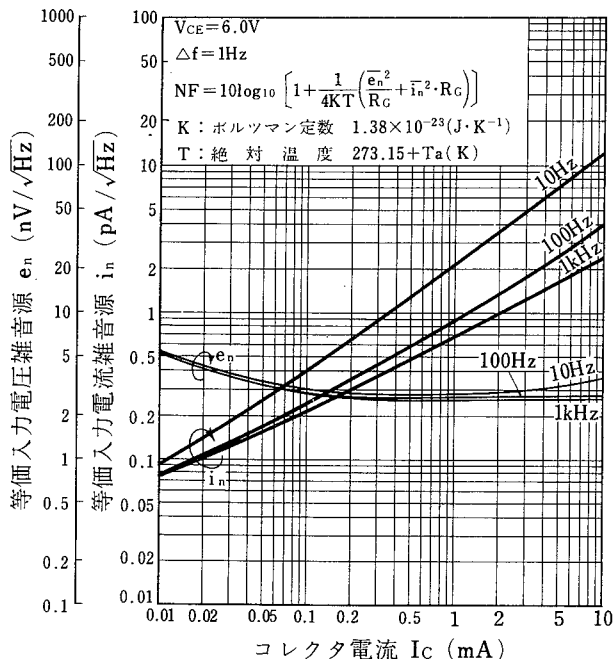

NOISE FIGURE MAP.

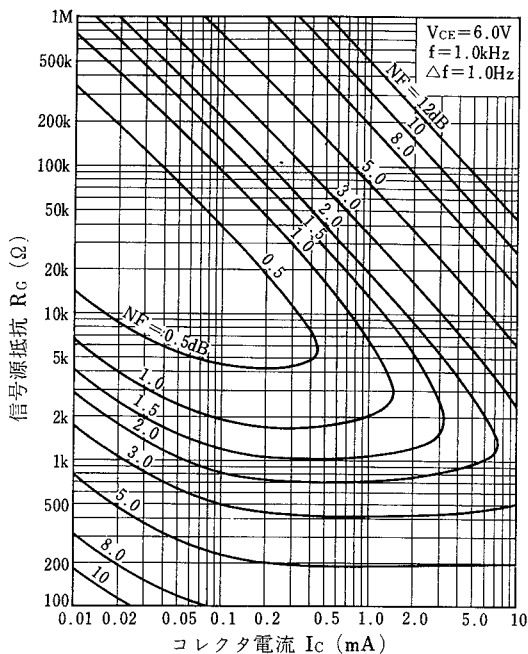

NEC 日本電気株式会社

本社	東京都港区芝五丁目33番1号(日本電気本社ビル) 〒108 東京(03)454-1111
電子デバイス販売営業部	東京都港区芝五丁目33番7号(徳栄ビル) 〒108 東京(03)453-5511
電子デバイス販売営業部	大阪府東区北浜五丁目15番地(新住友ビル) 〒541 大阪(06)220-4771
電子デバイス販売営業部	名古屋市中区新栄二丁目28番22号(日本電気名古屋ビル) 〒460 名古屋(052)262-2311
北海道支店	札幌(011)231-0161
旭川支店	川(0166)25-3716
東支店	台(0222)61-5511
青森支店	森(0177)76-2181
岩手支店	岡(0196)51-4344
秋田支店	田(0188)63-3773
山形支店	形(0236)23-5511
山梨支店	山(0249)23-5511
いわき営業所	平(0246)21-5511
新潟支店	長(0252)47-6101
新潟支店	岡(0258)36-2155
長野支店	野(0262)35-1444
松本支店	本(0263)35-1666
上諏訪営業所	諏訪(02665)3-5350
甲府支店	府(0552)24-4141
群馬支店	崎(0273)26-1255
太田支店	田(0276)46-4011
宇都宮支店	宮(0286)21-2281
宇都宮支店	宮(0292)26-1717
水戸支店	戸(0298)23-6161
東京支店	東(03)453-5511
中央支店	本(03)281-1311
東京支店	野(03)835-4411
東京支店	新(03)348-5551

五反田支店	田(03)490-6311	京滋支店	支(075)221-8511
池袋支店	袋(03)988-2011	津支店	支(0775)26-0666
立川支店	川(0425)26-0911	神支店	支(078)332-3311
大宮支店	宮(0486)43-5380	戸支店	支(0792)24-6677
大塚支店	塚(0472)27-5441	神支店	支(0742)26-1622
横濱支店	浜(045)662-1621	島支店	支(0822)47-4111
川崎支店	崎(044)244-5801	山支店	支(0862)25-4455
厚木支店	木(0462)24-1151	岡支店	支(0849)31-5063
神奈川営業所	川(0462)24-1151	徳支店	支(0857)27-5311
静岡支店	岡(0542)55-2211	松支店	支(0852)24-4115
沼津支店	津(0559)63-4455	江支店	支(0834)21-7700
浜松支店	松(0534)53-0178	山支店	支(0878)22-4141
名古屋支店	古(052)262-2311	徳支店	支(0886)26-2740
豊橋支店	橋(0532)55-6108	島支店	支(0899)45-8686
津支店	津(0592)25-7341	山支店	支(0888)25-0201
岐阜支店	津(0582)65-0701	岡支店	支(092)713-5151
岐阜支店	津(0762)23-1621	賀支店	支(0952)29-5281
岐阜支店	山(0764)31-8461	北支店	支(093)541-2887
富山支店	井(0776)22-1866	支店	支(0975)34-5339
福井支店	支(06)220-4711	支店	支(0963)54-6030
福井支店	支(06)346-5013	支店	支(0958)27-0133
大阪支店	支(06)720-4411	支店	支(0985)29-8080
大阪支店	支(06)386-4511	支店	支(0992)26-1611
吹田支店	支(0722)22-3905	支店	支(0988)66-5611
堺支店	支(0734)28-3211		