

ルネサスIPパートナー

メイビスデザイン株式会社

当社の強みであるデジタル技術と多数のルネサスエレクトロニクス社向けSoC開発/IP活用実績、ルネサスエレクトロニクス社の実績多数かつ豊富なIPを活用した当社オリジナルのCPUプラットフォームを融合したLSI設計サービス、及び、LSI設計から製造/供給を行うターンキーサービス*をご提供致します。

※当社は、株式会社トッパン・テクニカル・デザインセンター社と、相互の信頼関係を基盤に互いの強みと実績を融合させたターンキーサービス事業におけるアライアンスを締結しております。

○当社のデザインサポート

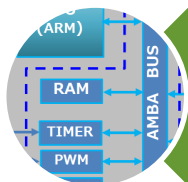

CPUプラットフォーム活用のLSI設計サービス

ルネサスエレクトロニクス社の実績多数のIPを搭載した当社独自のCPUプラットフォームをご提供致します。お客様は自社の独自モジュール開発に集中する事で短TATでのLSI設計が可能となります。

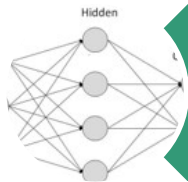

【開発中】超小型AI学習+推論アクセラレータ

超小型AI学習+推論アクセラレータであるAIコア(SAMACT)を活用し、音声認識、ロボティクス、異常検知分野のエッジAI搭載製品の迅速な市場投入が可能となります。詳しくは下記問い合わせ先よりご連絡をお願いいたします。

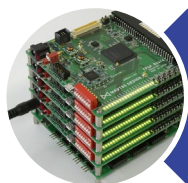

FPGA評価ボード提供サービス

LSI製造前のFPGAボードを活用した事前評価環境をご提供致します。LSI化するデザインと同じIPを活用しFPGAで評価する事で、LSIの性能確認及びLSI製造と並行したソフトウェア開発が可能となります。

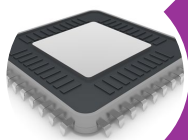

ターンキーサービス

株式会社トッパン・テクニカル・デザインセンター社と、相互の信頼関係を基盤に互いの強みと実績を融合させたターンキーソリューションサービスをご提供致します。

○問い合わせ先

当社ソリューションサービスに関する問い合わせ先はこちら。

[メール] edge_ai_solution@maviss-design.com

[URL] <https://maviss-design.com/>

[TEL] 096-245-7703 (代表番号)

*本内容はIPパートナーのソリューションであり、IPパートナーからお客様へ提供いたします。

IDMであるルネサスが提供する高い信頼性と品質 IP製品 (IPライセンス)

IDM: Integrated Device Manufacturer

より広く、より柔軟に設計資産を提供

ルネサスはデバイスの提供だけでなく、保有する膨大な設計資産をIPライセンスとしてお客様へ提供いたします。8,000を超えるIP資産から、より幅広くご活用頂けるIPを選びすぐりラインアップ。これによりお客様は弊社製品では実現出来ない機能の組合せをお客様ご自身のカスタムSoCへ組込んで頂くことが可能になります。

SoC: System on Chip



接続検証されたサブシステムの提供



ワンストップショップ

ユーザは多種多様なIPをルネサス1社からOne Stopで入手可能



タイム・セービング

サブシステム提供されるので、ユーザは接続の検討と検証が不要



製品価値向上

汎用IPはルネサスから提供、ユーザは自社のキラーIPに開発を集中

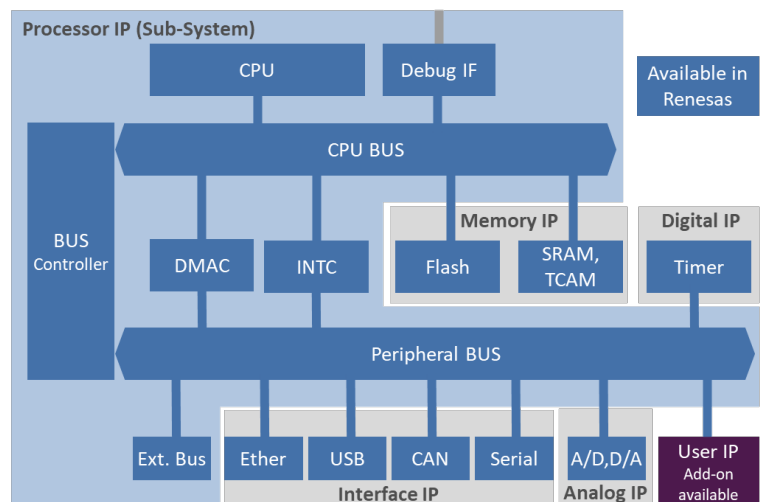

半導体ベンダの経験に基づく設計情報とサポートの提供

Division of work within Semiconductor Industry

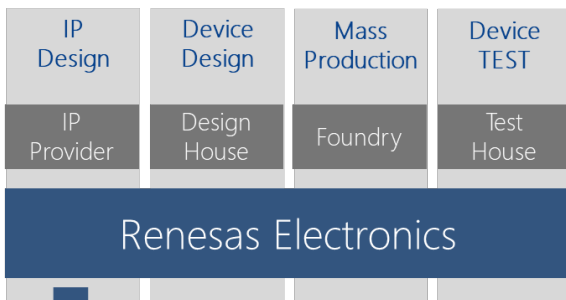

Renesas Electronics



Now entered IP external sales

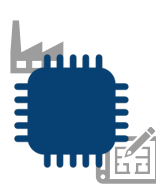

ルネサスは、幅広いアプリケーションを手掛けている半導体ベンダであり、実装、テストまで考慮したプロセスにマッチングした設計情報の提供が可能



ルネサスは、IP開発だけでなく、チップ開発、評価、量産も手掛けているため、豊富な経験と、幅広く高い技術力とノウハウを持つエンジニアによるサポートが可能

<https://www.renesas.com/jp/ja/products/ip-products>