

RYZ024A and RA MCU

Firmware Upgrade from Host MCU

要旨

本書は、RYZ024A のファームウェアをホスト MCU からアップグレードするサンプルアプリケーションについて説明します。

本サンプルアプリケーションは、ホスト MCU に RA6M5 を搭載した EK-RA6M5 ボードを使用し、PMOD コネクタに PMOD™ Expansion Board for RYZ024A を接続した構成で動作します。RYZ024A ファームウェアファイルは USB メモリに格納し、EK-RA6M5 ボードの USB FS コネクタに接続します。USB メモリから RYZ024A へファームウェアを転送してアップグレードを行います。

動作確認デバイス

[RYZ024A](#)

[EK-RA6M5](#)

関連ドキュメント

- RA6M5 Group RYZ024A PMOD LTE Connectivity with RA6M5 MCU Quick Start Guide (R21QS0007)
- RYZ024 Module System Integration Guide (R19AN0101)
- RA6M5 グループ ユーザーズマニュアル ハードウェア編 (R01UH0891)
- RA6M5 グループ RA6M5 MCU グループ用評価キット EK-RA6M5 v1 ユーザーズマニュアル (R20UT4829)
- Renesas Flexible Software Package (FSP) User's Manual (R11UM0155)

Pmod™ は、Digilent Inc.の商標です。

目次

1. 概要	3
2. 動作環境	4
2.1 ハードウェア	4
2.2 ソフトウェア	4
2.3 マイコン周辺機能	5
2.4 FSP Modules	5
2.5 ディレクトリ・ファイル構成	7
3. 動作確認	8
3.1 RYZ024A ファームウェアの準備	8
3.2 EK-RA6M5 ジャンパ設定	8
3.3 プロジェクトのインポート	8
3.4 ビルドとダウンロード	11
3.5 J-Link RTT Viewer の起動	12
3.6 ファームウェアアップグレード実行	13
4. プログラム処理	15
4.1 API	16
4.1.1 ユーザーAPI	16
4.1.1.1 Firmware Upgrade 関数	16
4.1.2 内部処理関数	16
4.1.2.1 AT コマンド処理関数	16
4.1.2.2 Firmware Data Transfer 処理関数	17
4.2 AT コマンド処理	18
4.2.1 AT コマンドフロー	18
4.2.2 AT コマンド	20
4.3 Firmware data Transfer 処理	21
4.3.1 パケット構成	21
4.3.1.1 STP packet	21
4.3.1.2 Payload	21
4.3.1.3 Checksum	22
4.3.2 Operation フロー	23
5. 付録	26
5.1 動作パラメータの変更	26
5.1.1 差分ファームウェアのアップグレードタイムアウト時間の変更	26
5.1.2 AT コマンドを送信するまでのソフトウェアウェイト時間の変更	26
5.2 AT Commands Definition	27
6. 改訂記録	30

1. 概要

製品寿命の間に少なくとも1回はファームウェアのアップグレードが必要になる可能性があります。RYZ024Aのファームウェアをアップグレードする方法は以下の3種類あり、本アプリケーションノートではこの中の制御マイコン(ホスト MCU)からアップグレードする方法について説明します。

- LTE ネットワークに接続して無線でアップグレード(Firmware Upgrade Over-the-Air (FOTA))
- PC からアップグレード
- 制御マイコン(ホスト MCU)からアップグレード

ホスト MCU に RA6M5 を搭載した EK-RA6M5 ボードを使用し、PMOD コネクタに PMOD Expansion Board for RYZ024A を接続した構成で動作します。RYZ024A ファームウェアファイルを USB メモリに格納し、EK-RA6M5 ボードの USB FS コネクタに接続します。USB メモリから RYZ024A へファームウェアを転送してアップグレードを行います。

ファームウェアアップグレード・サンプルアプリケーションの構成図を図 1-1 に示します。



図 1-1 ファームウェアアップグレード・サンプルアプリケーション構成図

2. 動作環境

2.1 ハードウェア

サンプルアプリケーションで使用するハードウェア要件を以下に示します。

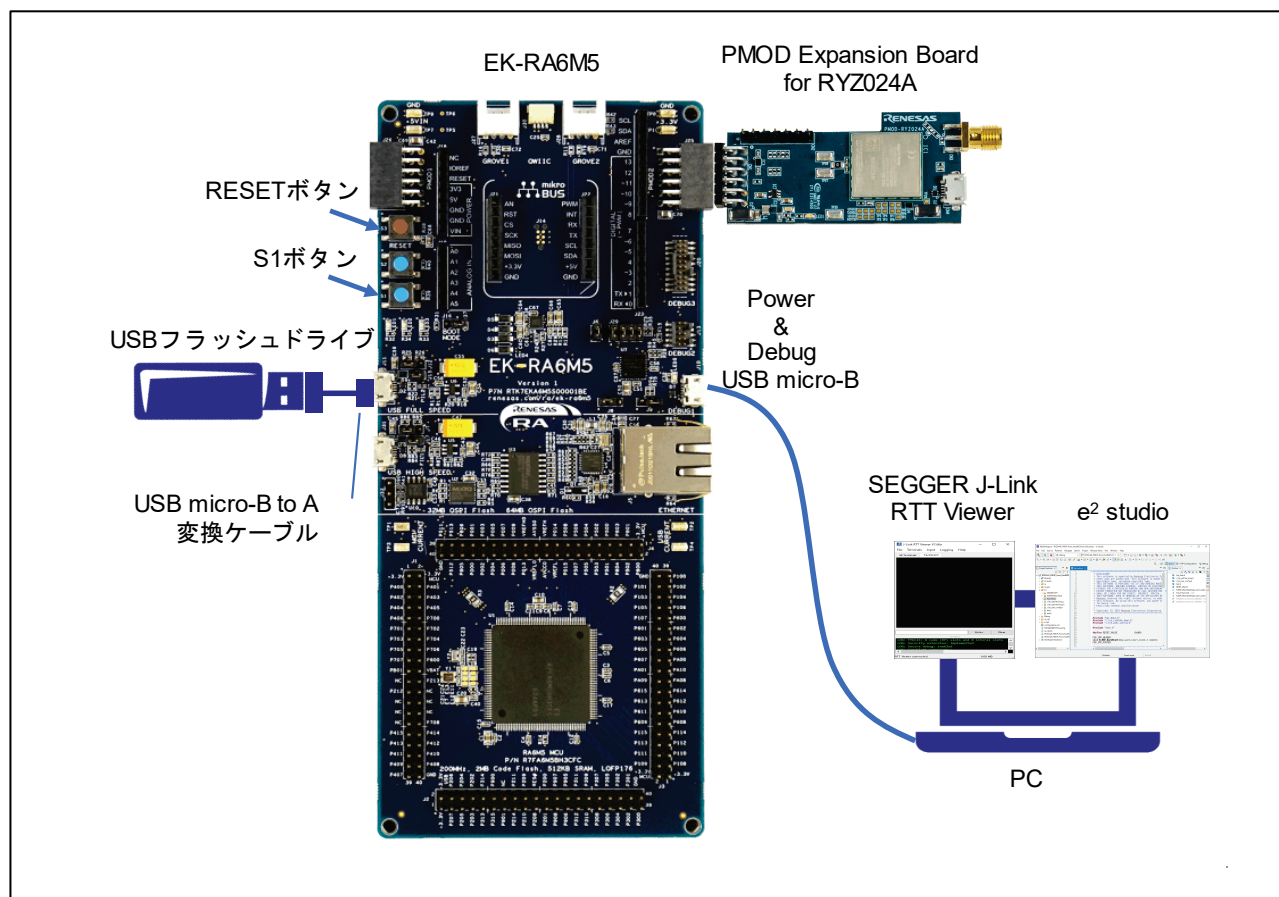
表 2-1 ハードウェア要件

周辺機能	型名等
PMOD Expansion Board for RYZ024A	RTKYZ024A0B00000BE
EK-RA6M5	RTK7EKA6M5S00001BE
USB メモリ	10MB 以上
Windows 10 PC	---
USB ケーブル	<ul style="list-style-type: none">• EK-RA65M USB Debug connector 用 (micro-B)• USB メモリ用 (USB micro-B to A 変換)

2.2 ソフトウェア

サンプルアプリケーションで使用するソフトウェア要件を以下に示します。

表 2-2 ソフトウェア要件

ソフトウェア	バージョン等
e ² studio	2023-04
GCC コンパイラ	10.3.1
FSP	4.4.0
SEGGER J-Link RTT Viewer	V7.88 ※動作確認用として実行ログ表示で使 用します。 ※ J-Link RTT Viewer のダウンロード

2.3 マイコン周辺機能

サンプルアプリケーションで使用するマイコン周辺機能を以下に示します。

表 2-3 マイコン周辺機能

周辺機能名		用途
シリアルコミュニケーション インタフェース	SCI0(UART0)	RYZ024A との UART 通信 ボーレート:115200 bps データ長:8 bit パリティ:none ストップビット:1 bit フロー制御: ハードウェア CTS/ソフトウェア RTS RTS 信号: P412 CTS 信号: P413
非同期汎用タイマ	AGT0	RYZ024A との UART 通信タイムアウト
	AGT1	LED 点滅周期
USB2.0 フルスピード モジュール	USBFS	ファームウェアファイルが格納されている USB メモリとの通信
I/O ポート	P404	RYZ024A のリセット端子制御
	P412	RYZ024A との UART 通信で使用する RTS 信号
	P413	RYZ024A との UART 通信で使用する CTS 信号
	P006	ユーザーLED1 (青)
	P008	ユーザーLED3 (赤)
外部端子割り込み	IRQ10	ユーザーボタン S1 の外部端子割り込み

2.4 FSP Modules

サンプルアプリケーションで使用する FSP モジュールを以下に示します。

表 2-4 使用する FSP モジュール

Module 種類	Module 名	
System	I/O Port	(r_ioport)
Storage	FreeRTOS+FAT	(rm_freertos_plus_fat) (注)
Storage	Block Media USB	(rm_block_media_usb)
Connectivity	USB HMSC	(r_usb_hmsc)
Connectivity	USB	(r_usb_basic)
Transfer	Transfer	(r_dmac)
Input	External IRQ	(r_icu)
Connectivity	UART	(r_sci_uart)
Timers	Timer, Low-Power	(r_agt)

注: 本プログラムはベアメタル版です。



図 2-1 FSP モジュール構成

2.5 ディレクトリ・ファイル構成

サンプルアプリケーションのディレクトリ・ファイル構成を以下に示します。

表 2-5 ディレクトリ・ファイル構成

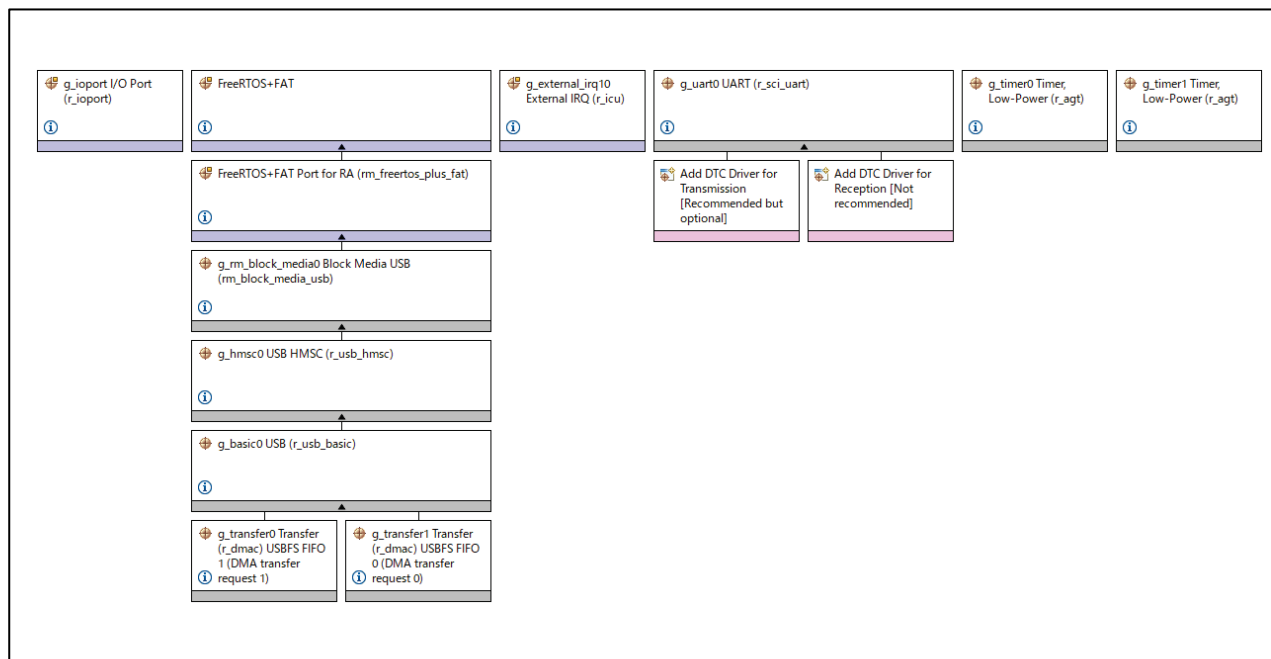
ディレクトリ・ファイル構成		説明
RYZ024A_FWUP_from_HostMCU¥	.api_xml .cproject .project .secure_azone .secure_xml configuration.xml R7FA6M5BH3CFC.pincfg ra_cfg.txt RYZ024A_FWUP_from_HostMCU_Debug_Flat.jlink RYZ024A_FWUP_from_HostMCU_Debug_Flat.launch	GCC 用プロジェクト ファイル RA コンフィグレータ 用ファイル
.settings¥	com.renesas.cdt.ddsc.content.prefs com.renesas.cdt.ddsc.contentgen.options.prefs com.renesas.cdt.ddsc.packs.componentfiles.prefs com.renesas.cdt.ddsc.settingseditor.prefs com.renesas.cdt.ddsc.threads.configurator.prefs com.renesas.cdt.managedbuild.gnuarm.prefs CoverageSetting.xml DebugVirtualConsoleSetting.xml e2studio_project.prefs IORegisterSetting.xml language.settings.xml org.eclipse.cdt.core.prefs org.eclipse.cdt.managedbuilder.core.prefs	e ² studio 設定ファイル
script¥	fsp.ld	リンカ設定ファイル
src¥	hal_entry.c r_lte_ryz024a_fwup.c r_lte_ryz024a_fwup.h r_lte_user_config.h	ファームウェアアップグレード・サンプルアプリケーション・ソースコード
	FreeRTOSConfig.h	FreeRTOS なしで FreeRTOS+FAT を使用する際に必要なヘッダファイル
	SEGGER_RTT¥	SEGGER_RTT.c SEGGER_RTT.h SEGGER_RTT_Conf.h SEGGER_RTT_printf.c

3. 動作確認

サンプルアプリケーションの使用方法について示します。実行環境については「図 1-1 ファームウェアアップグレード・サンプルアプリケーション構成図」を参照してください。

サンプルアプリケーションはLTE ネットワークから切断した状態で実行してください。

3.1 RYZ024A ファームウェアの準備

RYZ024A のファームウェアファイルは、ファームウェア全体をアップグレードするフルファームウェアファイルと、現在のバージョンと新しいバージョン間の差分をアップグレードする差分ファームウェアファイルの2種類あります。どちらか一方のファームウェアファイル^(注)を以下の名前に変更しUSBメモリのルートディレクトリに格納してください。

フルファームウェアファイル: ryz024a_firmware_full.dup

差分ファームウェアファイル: ryz024a_firmware_diff.dup

注: ファームウェアファイルは必要に応じてルネサスからお客様に直接提供します。ルネサスに問い合わせて入手してください。動作中のファームウェアのバージョンによってファイルは異なりますのでご注意ください。

3.2 EK-RA6M5 ジャンパ設定

EK-RA6M5 の USB Full Speed インタフェースは、USBメモリを接続するためUSB Hostとして使用します。「RA6M5 グループ RA6M5 MCU グループ用評価キット EK-RA6M5 v1 ユーザーズマニュアル」(R20UT4829)に従い、次のジャンパ設定を行ってください。

J12: ピン 1-2 ショート

J15: オープン

3.3 プロジェクトのインポート

e² studio にサンプルアプリケーションのプロジェクトをインポートする手順を示します。

1. e² studio を起動してワークスペースディレクトリを指定し「Launch」ボタンをクリックします。



図 3-1 Workspace の選択

2. メニューバーから「File」→「Import...」を選択します。

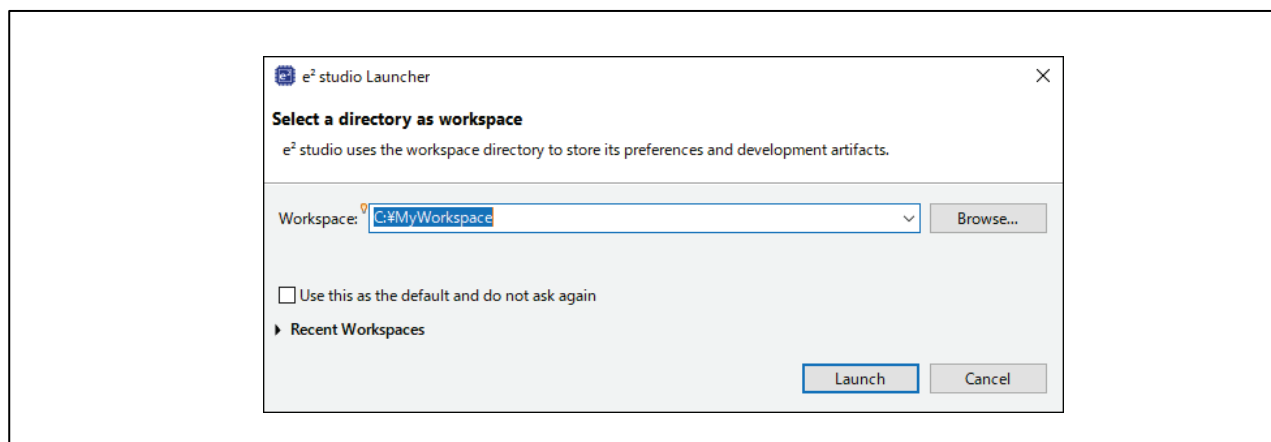

図 3-2 File メニュー

3. 「Existing Projects into Workspace」を選択し「Next」をクリックします。

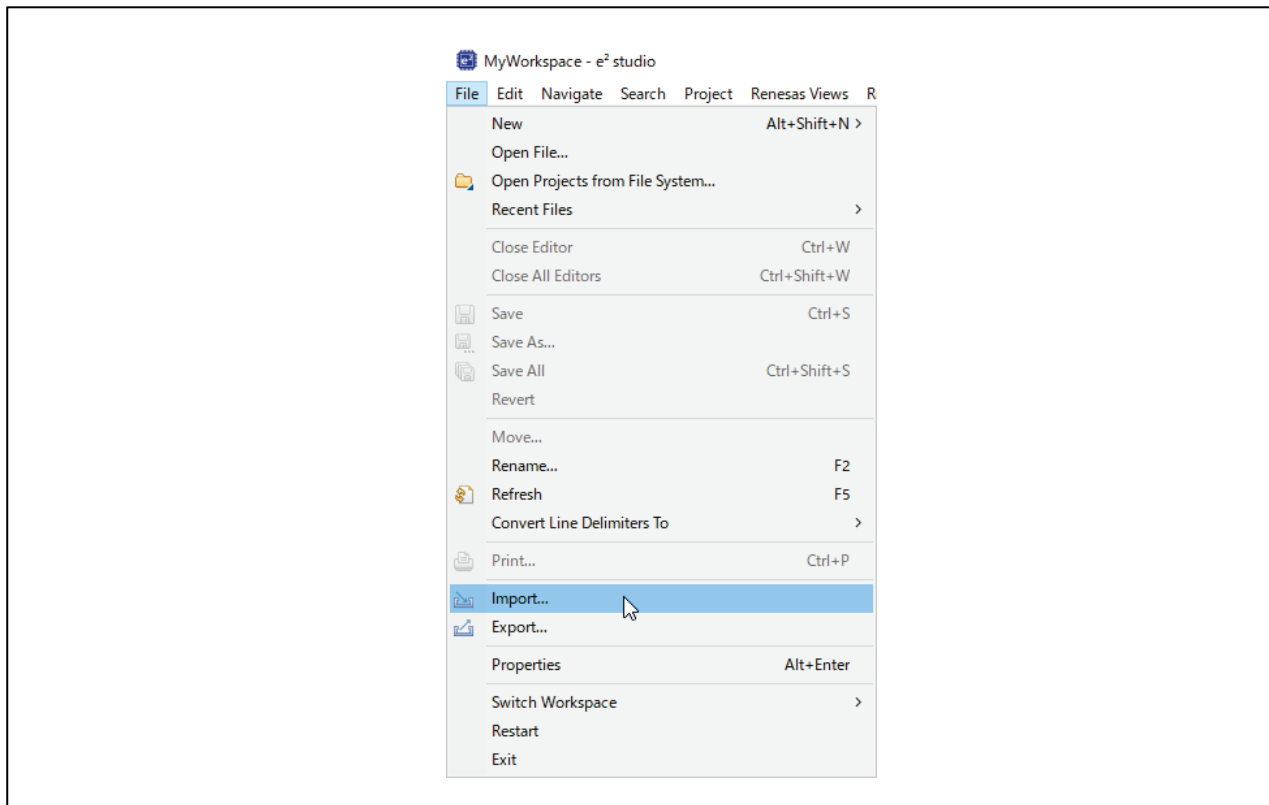

図 3-3 Import wizard の選択

- 「Select root directory」を選択して「Browse...」をクリックし、サンプルプロジェクトのディレクトリを選択します。「Finish」ボタンを押すとプロジェクトがインポートされます。

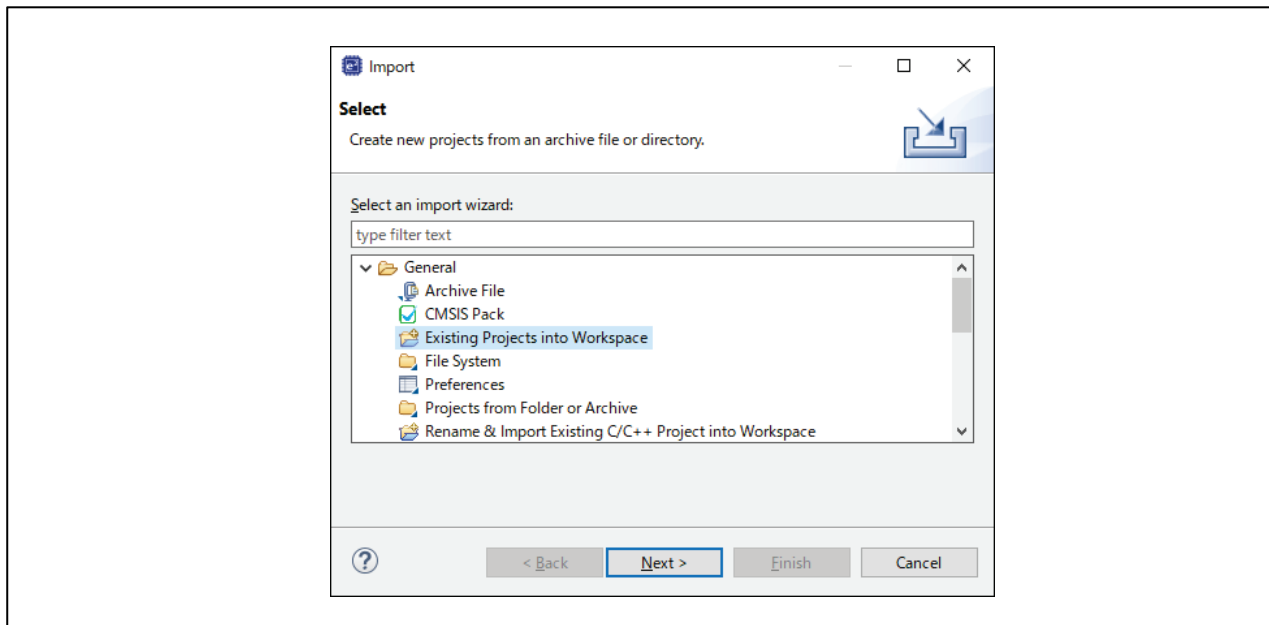

図 3-4 Project の import

3.4 ビルドとダウンロード

1. configuration.xml をダブルクリックし FSP Configuration ウィンドウを開きます。



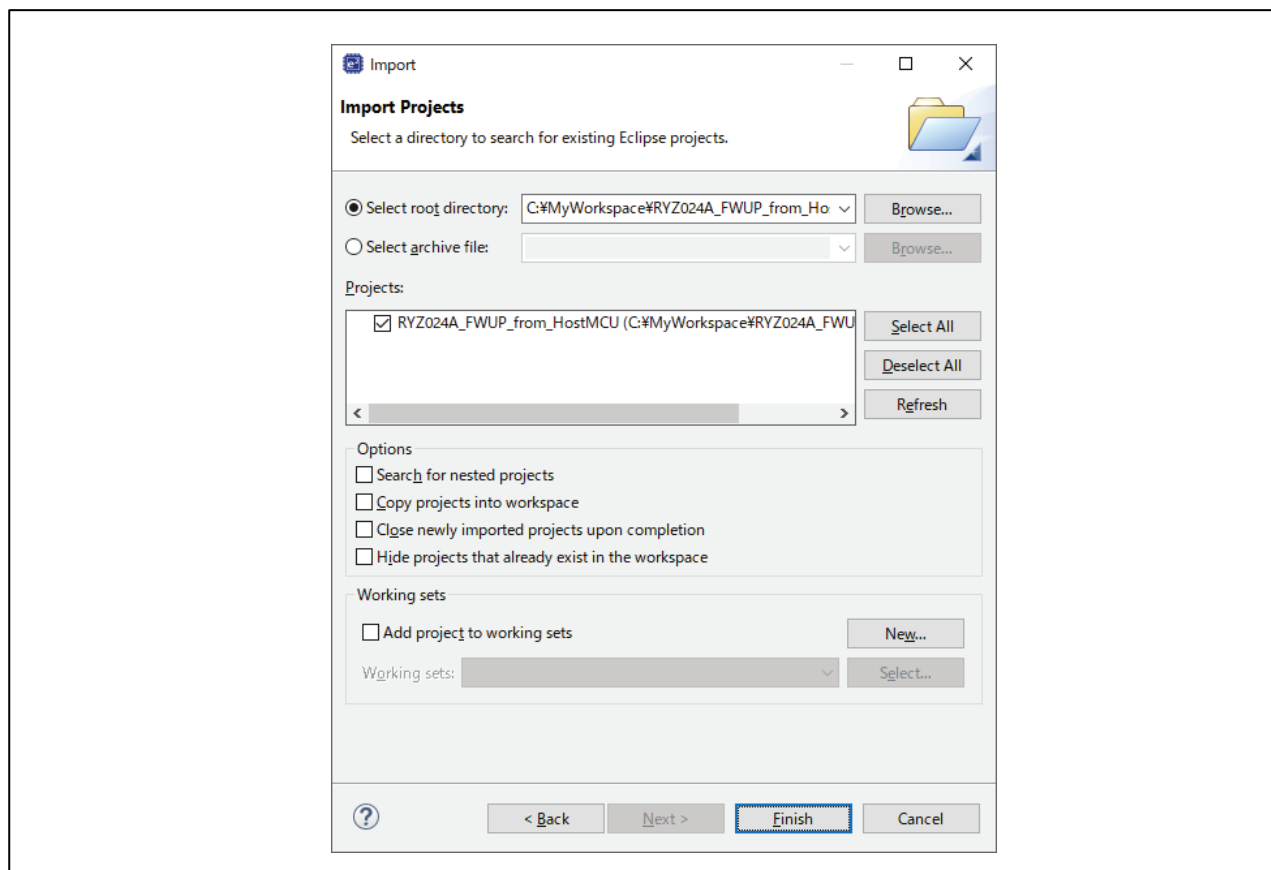



図 3-5 configuration.xml ファイル

2. FSP Configuration ウィンドウの右上部にある Generate Project Content アイコン  をクリックします。必要なファイルが FSP から抽出されソースファイルとヘッダファイルがプロジェクトに追加されます。
3. メニューバーから「Project」→「Build Project」を選択するか、Build アイコン  をクリックしてプロジェクトをビルドします。
4. デバッグアイコン  をクリックしてプロジェクトを起動します。プロジェクトが起動するとサンプルアプリケーションが EK-RA6M5 にダウンロードされます。

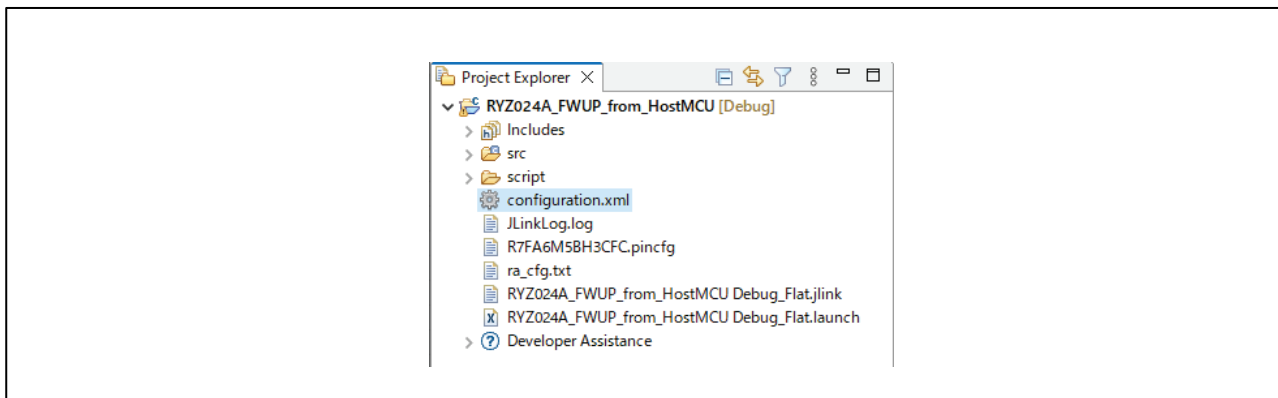
3.5 J-Link RTT Viewer の起動

1. J-Link RTT Viewer を起動し以下のように設定し「OK」ボタンをクリックします。

Connection to J-Link : USB

Specify Target Device : R7FA6M5BH

Target Interface & Speed : SWD, 4000 kHz

RTT Control Block : Address, 0x200001fc (注)



図 3-6 J-Link RTT Viewer の Configuration

注: RTT Control Block Address は、Debug ディレクトリに生成される map ファイルの ".bss._SEGGER_RTT" セクションアドレスを設定します。

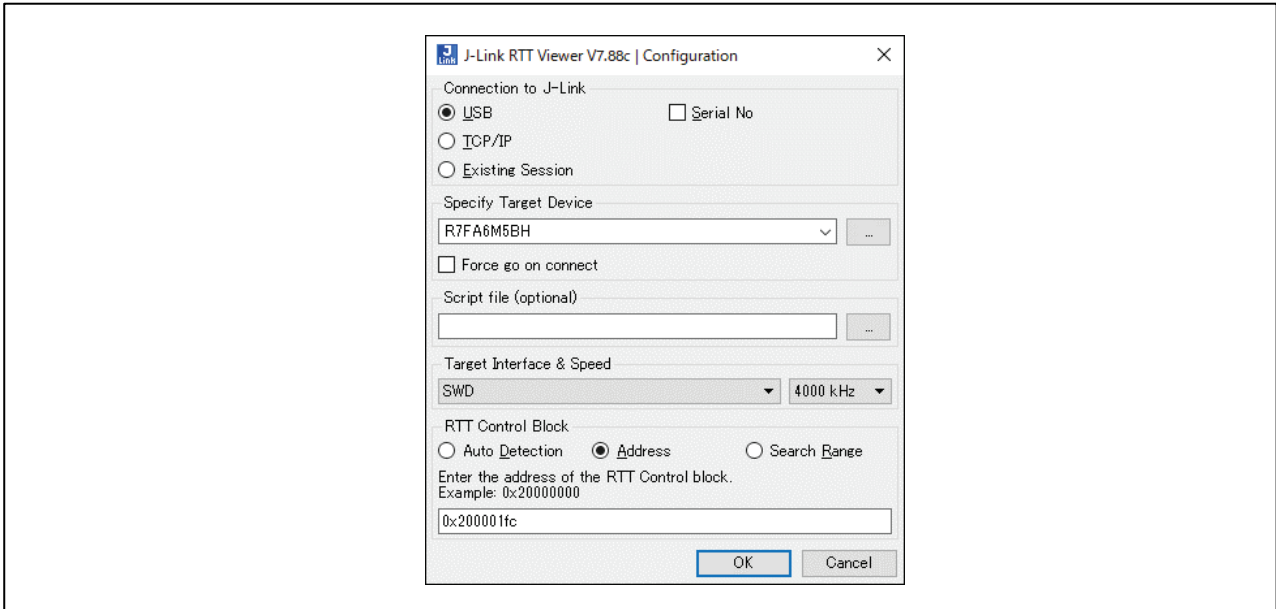

図 3-7 RTT Control Block Address

3.6 ファームウェアアップグレード実行

1. デバッグパースペクティブの再開アイコン  をクリックしてサンプルアプリケーションを実行します。

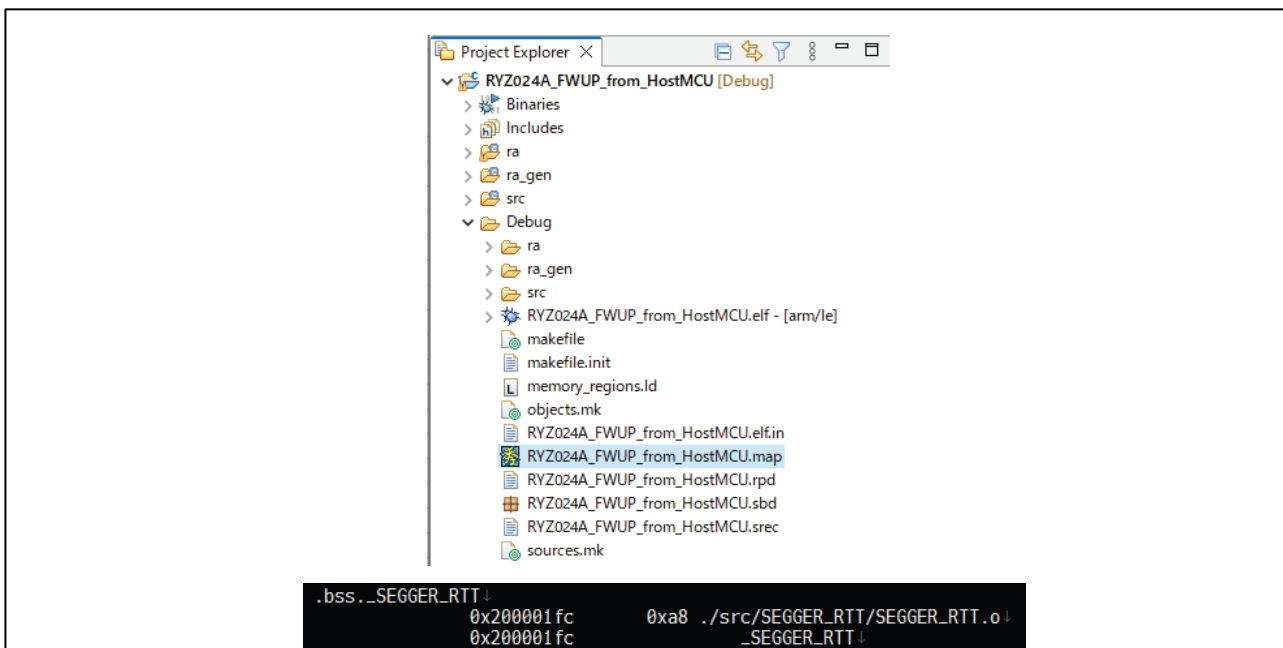

図 3-8 サンプルアプリケーション実行

2. USB メモリを EK-RA6M5 の USB FS コネクタに接続した USB micro-B to A 変換ケーブルへ接続します。
USB メモリに格納されている RYZ024A ファームウェアファイルが見つかりファイルサイズが表示されます。

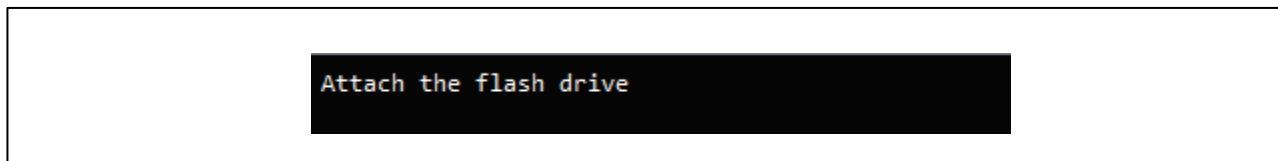

図 3-9 RYZ024A ファームウェアファイル検出

3. S1 ボタンを押します。ファームウェアアップグレードが実行されます。
(ここではフルファームウェアファイルを使用してアップグレードした実行結果を示します。)

```

Attach the flash drive
Attached
Firmware filesize = 6926344 bytes
Press the S1
Pressed S1

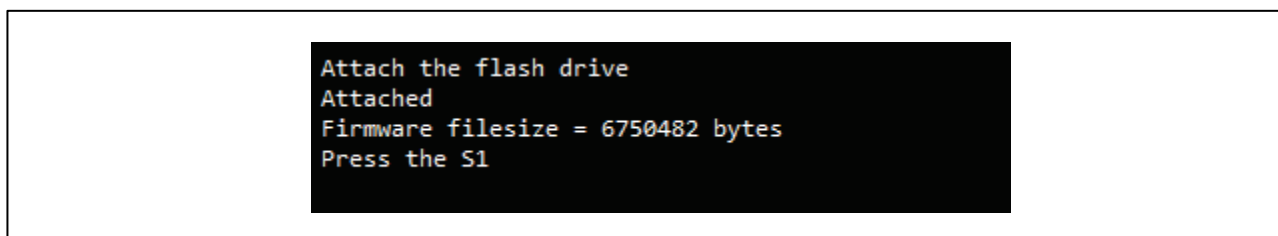
-----
snd num=1 atc=AT
rcv num=1 rsp=OK

-----
snd num=2 atc=AT+SMSWBOOT=3,0
rcv num=2 rsp=OK

-----
snd num=3 atc=AT^RESET
rcv num=3 rsp=OK
rcv num=3 rsp=+SHUTDOWN

-----
snd num=5 atc=AT
timeout AGT0 atc_num=5
wait 5s...
timeout AGT0 atc_num=4

-----
snd num=5 atc=AT
rcv num=5 rsp=OK

-----
snd num=6 atc=AT+SMLOG?
rcv num=6 rsp=+SMLOG: LOG_INHERIT
rcv num=6 rsp=OK

-----
snd num=7 atc=AT+SMOD?
rcv num=7 rsp=4
rcv num=7 rsp=OK

-----
snd num=8 atc=AT+SMSTPU="ON_THE_FLY"
rcv num=8 rsp=OK
STP operation reset
STP remaining=6922264
STP remaining=6918184
STP remaining=6914104
STP remaining=6910024
STP remaining=6905944
STP remaining=6901864
STP remaining=6897784
STP remaining=6893704
STP remaining=6889624

STP remaining=67864
STP remaining=63784
STP remaining=59704
STP remaining=55624
STP remaining=51544
STP remaining=47464
STP remaining=43384
STP remaining=39304
STP remaining=35224
STP remaining=31144
STP remaining=27064
STP remaining=22984
STP remaining=18904
STP remaining=14824
STP remaining=10744
STP remaining=6664
STP remaining=2584
STP remaining=0
STP operation reset

-----
snd num=9 atc=AT
rcv num=9 rsp=OK

-----
snd num=10 atc=AT+SMSWBOOT=1,0
rcv num=10 rsp=OK

-----
snd num=11 atc=AT^RESET
rcv num=11 rsp=OK
rcv num=11 rsp=+SHUTDOWN

-----
snd num=13 atc=AT
timeout AGT0 atc_num=13
wait 5s...
timeout AGT0 atc_num=12

-----
snd num=13 atc=AT
rcv num=13 rsp=OK

-----
snd num=14 atc=AT+SMLOG?
rcv num=14 rsp=ERROR

-----
snd num=15 atc=AT+SMOD?
rcv num=15 rsp=2
rcv num=15 rsp=OK

-----
snd num=16 atc=AT+SMUPGRADE?
rcv num=16 rsp=+SMUPGRADE: success
rcv num=16 rsp=OK
R LTE FwUpgrade success

```

図 3-10 ファームウェアアップグレード実行

4. プログラム処理

ファームウェアアップグレードは R_LTE_FWUpgrade 関数を呼び出すことで実行されます。USB メモリに格納された RYZ024A のファームウェアファイルが検出され、かつ S1 ボタンが押されると AT コマンド処理を開始します。

AT コマンド処理では「4.2.1 AT コマンドフロー」で示す順序で AT コマンド送信し、レスポンスを受信します。そしてファームウェアアップグレードの実行を RYZ024A へ指示します。

Firmware data 転送処理では「4.3 Firmware data Transfer 処理」で示す Simple Transfer Protocol (STP)を使用して RYZ024A へファームウェアデータを送信します。



図 4-1 ファームウェアアップグレードプログラム処理概要図

4.1 API

4.1.1 ユーザーAPI

4.1.1.1 Firmware Upgrade 関数

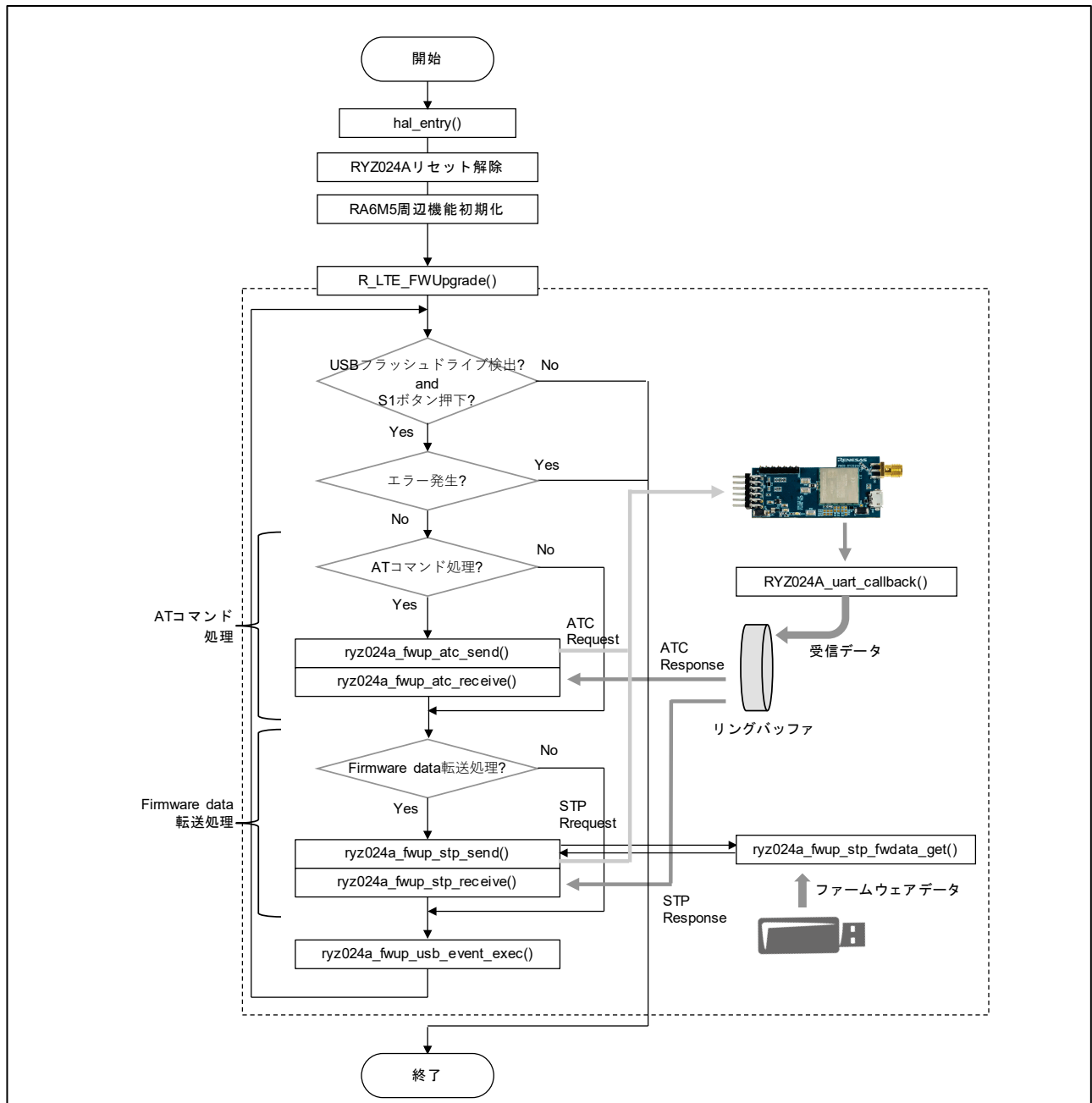
(1) R_LTE_FWUpgrade

機能	RYZ024A のファームウェアをアップグレードします。
引数	なし
戻り値	正常終了 : LTE_SUCCESS(ファームウェアアップグレード成功) エラー : LTE_ERR_FWUPGRADE(ファームウェアアップグレード失敗) LTE_ERR_NOT_FOUND_FWFILE(ファームウェアファイルが見つかりません) ※ エラー定義マクロは r_lte_ryz024a_fwup.h を参照してください。

4.1.2 内部処理関数

4.1.2.1 AT コマンド処理関数

(1) RYZ024A_fwup_atc_send

機能	RYZ024A に AT コマンドを送信します。送信する AT コマンドは「4.2.1 AT コマンドフロー」を参照してください。
引数	なし
戻り値	なし

(2) RYZ024A_fwup_atc_receive

機能	AT コマンドのレスポンスを RYZ024A から受信し結果を判定します。受信するレスポンスは「4.2.1 AT コマンドフロー」を参照してください。 以下のエラーが発生した場合は同じ AT コマンドを 5 回再送信します。再送信中に正常なレスポンスを受信できない場合は RYZ024A をリセットし AT コマンド処理の先頭から再実行します。再度同様のエラーが発生した場合はファームウェアアップグレード失敗となります。 <ul style="list-style-type: none"> ● 不正なレスポンスを受信した ● 10 秒間レスポンスを受信できなかった
引数	なし
戻り値	なし

4.1.2.2 Firmware Data Transfer 処理関数

(1) RYZ024A_fwup_stp_send

機能	RYZ024A に STP のリクエストを送信します。プロトコルの詳細は「4.3 Firmware data Transfer 処理」を参照してください。
引数	なし
戻り値	なし

(2) RYZ024A_fwup_stp_receive

機能	<p>STP のレスポンスを RYZ024A から受信し結果を判定します。プロトコルの詳細は「4.3 Firmware data Transfer 処理」を参照してください。</p> <p>以下のエラーが発生した場合は同じ RYZ024A をリセットし AT コマンド処理の先頭から再実行します。再度同様のエラーが発生した場合はファームウェアアップグレード失敗となります。</p> <ul style="list-style-type: none"> ● 不正なレスポンスを受信した ● 10 秒間レスポンスが受信できなかった
引数	なし
戻り値	なし

(3) RYZ024A_fwup_stp_fwdata_get

機能	RYZ024A ファームウェアファイルから指定されたサイズのファームウェアデータを取得します。
引数	<ul style="list-style-type: none"> ● ファームウェアデータ格納バッファのポインタ (出力) ● 取得するデータサイズ (入力)
戻り値	なし

4.2 AT コマンド処理

4.2.1 AT コマンドフロー

フルファームウェアと差分ファームウェアのアップグレードで使用する AT コマンドのフローを示します。

(1) フルファームウェア



図 4-2 AT コマンドフロー (フルファームウェア)

(2) 差分ファームウェア

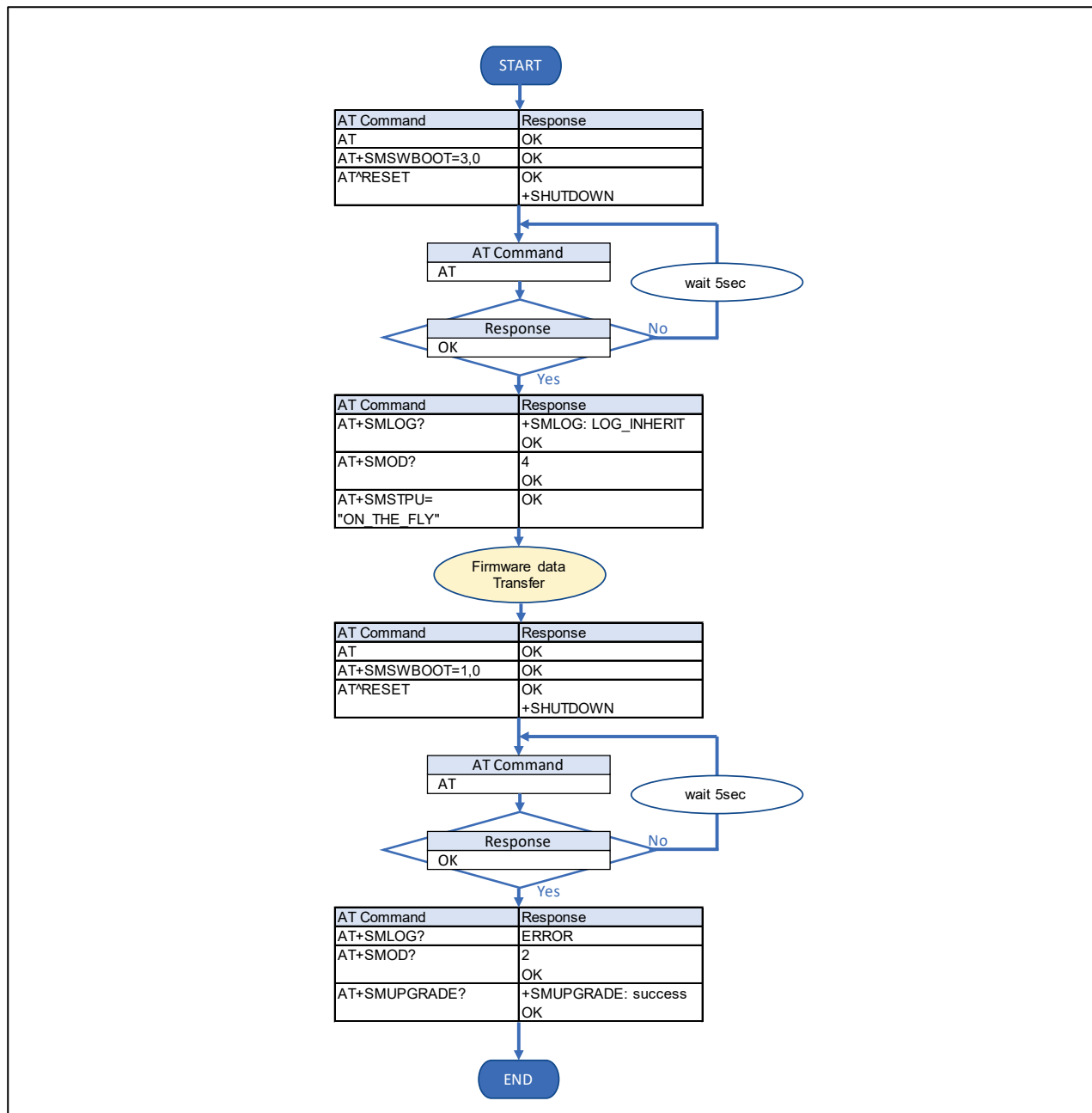

図 4-3 AT コマンドフロー (差分ファームウェア)

4.2.2 AT コマンド

ファームウェアアップグレードで使用する AT コマンドの概要を説明します。

表 4-1 AT コマンド

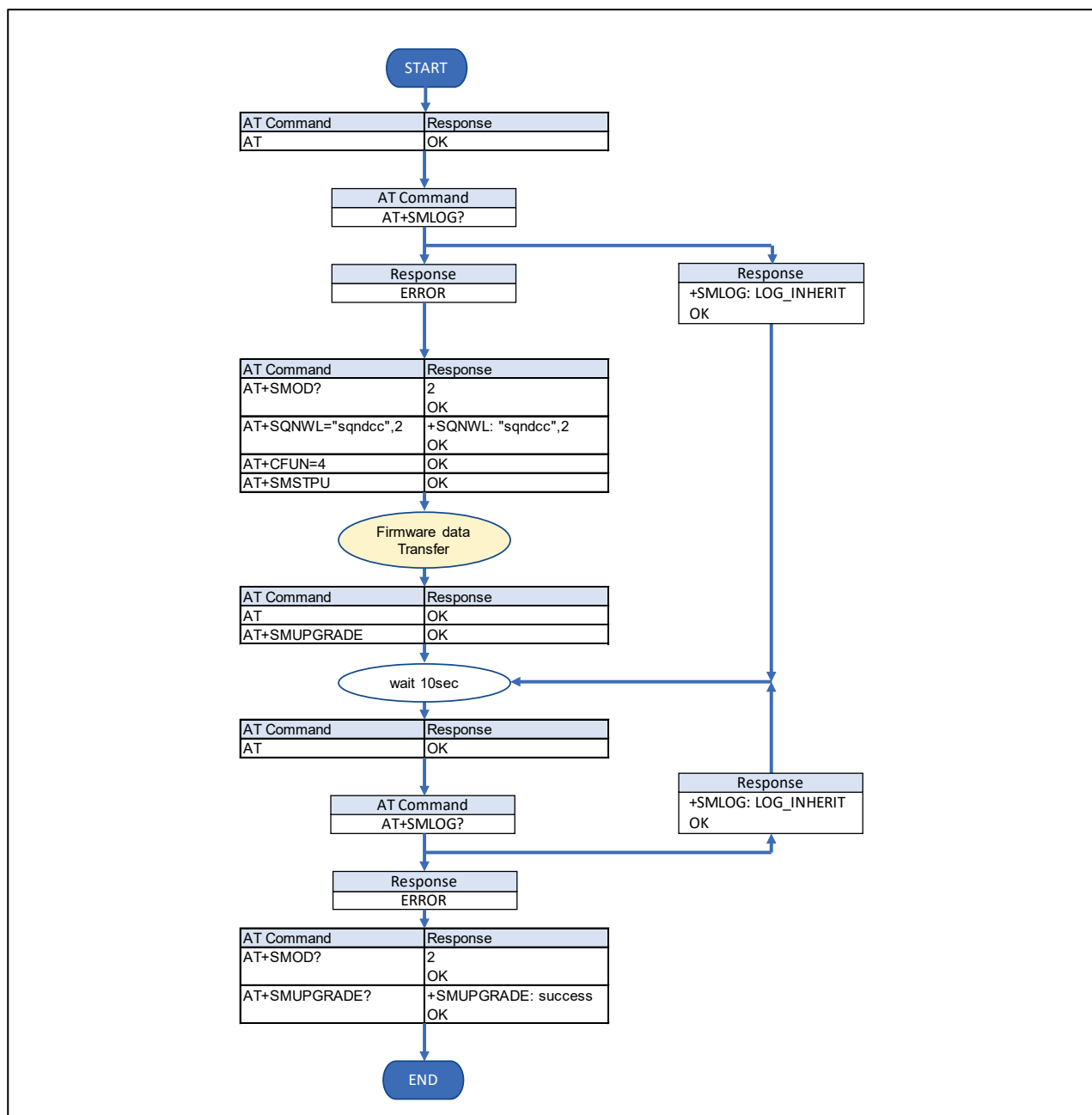
AT コマンド名	説明
AT+SMLOG?	ファームウェアアップグレードの状態を返します。
AT+SMOD?	ブートモードを返します。
AT+SQNWL	スリープモードへの移行を制御します。
AT+CFUN	Mobile Termination (MT)の機能レベルを選択します。
AT+SMSTPU	Simple Transfer Protocol (STP)転送を開始します。
AT+SMUPGRADE	ファームウェアアップグレードを実行します。
AT+SMSWBOOT	デバイスを指定したモードでブートします。

4.3 Firmware data Transfer 処理

Firmware data 転送処理では、Simple Transfer Protocol (STP)を使用してファームウェアデータを RYZ024A に送信します。ホスト MCU から RYZ024A へ送信するリクエストパケット、RYZ024A からホスト MCU へ送信するレスポンスパケットで通信します。

4.3.1 パケット構成

4.3.1.1 STP packet

STP packet の構成を示します。下記構成の payload を除いた 16 バイトが STP header と呼ばれます。

表 4-2 STP パケット構成

Name	Size	Description
signature	4	リクエスト : 0x66617374 ("fast") レスポンス : 0x74736166 ("tsaf")
operation (op)	1	0x00 : reset 0x01 : open session 0x02 : transfer block command 0x03 : transfer block ※Response の operation は 0x80 と OR した値です。
session ID (sid)	1	set to 0 on reset, set to 1 once session is open.
payload length (plen)	2	payload length
transaction ID (tid)	4	transaction ID, set to 0 on reset, then incremented after each answer.
full header checksum (hcrc16)	2	Request : full header checksum Response : 0
payload checksum (pcrc16)	2	payload checksum or 0 if no payload.
payload	-	payload data データ構成は「4.3.1.2 Payload」を参照。

4.3.1.2 Payload

Payload の構成を示します。operation の状態により使用される Payload が異なります。

(1) open session operation payload (レスポンス)

open session operation のレスポンスで付加される payload です。

表 4-3 open session payload 構成

Name	Size	Description
success	1	Indicate if session has been open with success (1) or not (0).
version	1	protocol version, always 1.
max transfer size	2	max size for STP header + payload.

(2) transfer block command operation payload (リクエスト)

transfer block command operation のリクエストで付加される payload です。

表 4-4 transfer block command payload 構成

Name	Size	Description
block size	2	block size to transfer.

(3) transfer block operation payload (リクエスト)

transfer block operation のリクエストで付加される payload です。

表 4-5 transfer block operation request payload 構成

Name	Size	Description
firmware data	-	firmware data. size = max transfer size - STP header

(4) transfer block operation payload (レスポンス)

transfer block operation のレスポンスで付加される payload です。

表 4-6 transfer block operation response payload 構成

Name	Size	Description
residue	2	always 0.

4.3.1.3 Checksum

fullheader checksum (hcrc16)と payload checksum (pcrc16)の計算方法を示します。

```

uint16_t ryz024a_fwup_stp_crc16(const void *input, size_t length)
{
    uint16_t crc = 0;
    const uint8_t *data = (const uint8_t *)input;

    while (length-- > 0)
    {
        crc = (uint16_t)((0xFF & (crc >> 8)) | (crc << 8));
        crc ^= (uint16_t)*data++;
        crc ^= (uint16_t)((crc & 0xff) >> 4);
        crc ^= (uint16_t)(crc << 12);
        crc ^= (uint16_t)((uint8_t)(crc & 0xff) << 5);
    }
    return crc;
}

```

図 4-4 Checksum の計算

(2) open session

- RYZ024A のセッションをオープンしセッションパラメータ(「open session operation payload (レスポンス)」)を受信します。
- sid と tid を 1 にセットします。
- リクエストの payload はありません。
- レスポンスで「open session operation payload (レスポンス)」を受信します。

リクエスト

signature				op	sid	plen		tid				hcrc16		pcrc16		payload	
66	61	73	74	01	01	00	00	00	00	00	01	FB	8E	00	00	-	

(16 進数)

レスポンス

signature				op	sid	plen		tid				hcrc16		pcrc16		payload			
																success	version	max transfer size	
74	73	61	66	81	01	00	04	00	00	00	01	00	00	47	62	01	01	20	00

(16 進数)

(3) transfer block command

- ファームウェアデータの受信を RYZ024A に指示します。
- tid をインクリメントします。
- リクエストで「transfer block command operation payload (リクエスト)」を送信します。
- レスポンスの payload はありません。

リクエスト

signature				op	sid	plen		tid				hcrc16		pcrc16		payload	
																block size	
66	61	73	74	02	01	00	02	00	00	00	02	E1	18	FF	21	0F	F0

(16 進数)

レスポンス

signature				op	sid	plen		tid				hcrc16		pcrc16		payload	
74	73	61	66	82	01	00	00	00	00	00	02	00	00	00	00	-	

(16 進数)

(4) transfer block

- ファームウェアデータを RYZ024A へ送信します。
- tid をインクリメントします。
- リクエストでファームウェアデータ「transfer block operation payload (リクエスト)」を送信します。
- レスポンスで「transfer block operation payload (レスポンス)」を受信します。

リクエスト

signature				op	sid	plen		tid				hcrc16		pcrc16		payload
																firmware data
66	61	73	74	03	01	0F	F0	00	00	00	03	D2	3D	xx	xx	xx xx xx xx xx...

(16 進数)

レスポンス

signature				op	sid	plen		tid				hcrc16		pcrc16		payload	
																residue	
74	73	61	66	83	01	00	02	00	00	00	03	00	00	00	00	00	00

(16 進数)

5. 付録

5.1 動作パラメータの変更

5.1.1 差分ファームウェアのアップグレードタイムアウト時間の変更

差分ファームウェアのアップグレードでは、差分ファームウェアデータを RYZ024A に転送したあとアップグレードが完了するまでに数分必要です。もし、アップグレード中にタイムアウトが発生する場合は、表 5-1 で定義される値を変更してください。

表 5-1 差分ファームウェア・アップグレードタイムアウト時間

定義	値	説明
DIFF_UPGRADE_TO_COUNT_MAX	18	差分ファームウェア・アップグレードタイムアウト時間 単位: 10 sec 例) 10 sec * 18 = 180 sec

5.1.2 AT コマンドを送信するまでのソフトウェアウェイト時間の変更

AT コマンドのレスポンスを受信したあと、次の AT コマンドを送信する前に約 20ms の間ソフトウェアでウェイトします。ホスト MCU を変更しウェイト値の変更が必要な場合は、表 5-2 で定義される値を変更してください。

表 5-2 AT コマンドを送信するまでのソフトウェアウェイト時間

定義	値	説明
ATC_SEND_WAIT	20	AT コマンドを送信するまでのソフトウェアウェイト時間 単位: 1 ms 例) 1 ms * 20 = 20ms

5.2 AT Commands Definition

ファームウェアアップグレードで使用する AT コマンドについて説明します。

(1) AT+SMSWBOOT

Description:

This command forces the device to boot in mode <mode> (FFF, FFH, Updater or Recovery).

Syntax:

Command	Possible Response(s)
AT+SMSWBOOT=<mode>[,<reboot>]	OK

Parameters:

<mode>: integer 0, 1, 2 or 3. Device start-up mode at next boot

- 0: FFH
- 1: FFF
- 2: UPDATER
- 3: RECOVERY

<reboot>: integer 0 or 1. Automatic device reboot after <mode> change

- 0 (default): no reboot
- 1: reboot after the OK response

(2) AT+SMOD?

Description:

This command returns the boot mode.

Syntax:

Command	Possible Response(s)
AT+SMOD?	<mode>

Parameters:

<mode>: Integer. Device start-up mode at next boot

- 0: FFH
- 1: FFF
- 2: UPDATER
- 3: RECOVERY
- 4: OTHER

(3) AT+SMUPGRADE

Description:

AT+SMUPGRADE parses the .dup file and directly flashes the data into the corresponding regions depending on which boot mode the module is:

- FFH: Upgrade all regions and filesystem
- RECOVERY: Upgrade all regions and filesystem
- FFF: Upgrade UPDATER and BOOTROM regions
- UPDATER: Upgrade FFF region and filesystem

When in FFF, all authorized regions are upgraded before the module reboots in UPDATER mode to finish the execution of the .dup file. Once the UPDATER mode is over, the module reboots in FFF mode. The SFU tool takes care of both steps, its use is highly recommended for any upgrade.

Syntax:

Command	Possible Response(s)
AT+SMUPGRADE	-
AT+SMUPGRADE?	Upgrade report

(4) AT+SMLOG?

Description:

This command returns the status of the firmware upgrade.

Syntax:

Command	Possible Response(s)
AT+SMLOG?	+SMLOG=LOG_INHERIT
	ERROR

Parameters:

- +SMLOG=LOG_INHERIT: Firmware is upgrading.
- ERROR: Firmware has been upgraded.

(5) AT+SMSTPU

Description:

This command starts a STP transfer, waiting for an FFF image containing upgrade images.

Syntax:

Command	Possible Response(s)
AT+SMSTPU[="ON_THE_FLY"]	-

Parameters:

none: Normal transfer

ON_THE_FLY: Recovery transfer

(6) AT^RESET

Description:

This command performs a hardware reset.

Syntax:

Command	Possible Response(s)
AT^RESET	Device is reset
-	+SHUTDOWN ... +SYSSTART

6. 改訂記録

Rev.	発行日	改訂内容	
		ページ	ポイント
1.0	2023/8/16	-	初版発行

製品ご使用上の注意事項

ここでは、マイコン製品全体に適用する「使用上の注意事項」について説明します。個別の使用上の注意事項については、本ドキュメントおよびテクニカルアップデートを参照してください。

1. 静電気対策

CMOS 製品の取り扱いの際は静電気防止を心がけてください。CMOS 製品は強い静電気によってゲート絶縁破壊を生じることがあります。運搬や保存の際には、当社が出荷梱包に使用している導電性のトレーやマガジンケース、導電性の緩衝材、金属ケースなどを利用し、組み立て工程にはアースを施してください。プラスチック板上に放置したり、端子を触ったりしないでください。また、CMOS 製品を実装したボードについても同様の扱いをしてください。

2. 電源投入時の処置

電源投入時は、製品の状態は不定です。電源投入時には、LSI の内部回路の状態は不確定であり、レジスタの設定や各端子の状態は不定です。外部リセット端子でリセットする製品の場合、電源投入からリセットが有効になるまでの期間、端子の状態は保証できません。同様に、内蔵パワーオンリセット機能を使用してリセットする製品の場合、電源投入からリセットのかかる一定電圧に達するまでの期間、端子の状態は保証できません。

3. 電源オフ時における入力信号

当該製品の電源がオフ状態のときに、入力信号や入出力プルアップ電源を入れしないでください。入力信号や入出力プルアップ電源からの電流注入により、誤動作を引き起こしたり、異常電流が流れ内部素子を劣化させたりする場合があります。資料中に「電源オフ時における入力信号」についての記載のある製品は、その内容を守ってください。

4. 未使用端子の処理

未使用端子は、「未使用端子の処理」に従って処理してください。CMOS 製品の入力端子のインピーダンスは、一般に、ハイインピーダンスとなっています。未使用端子を開放状態で動作させると、誘導現象により、LSI 周辺のノイズが印加され、LSI 内部で貫通電流が流れたり、入力信号と認識されて誤動作を起こす恐れがあります。

5. クロックについて

リセット時は、クロックが安定した後、リセットを解除してください。プログラム実行中のクロック切り替え時は、切り替え先クロックが安定した後に切り替えてください。リセット時、外部発振子（または外部発振回路）を用いたクロックで動作を開始するシステムでは、クロックが十分安定した後、リセットを解除してください。また、プログラムの途中で外部発振子（または外部発振回路）を用いたクロックに切り替える場合は、切り替え先のクロックが十分安定してから切り替えてください。

6. 入力端子の印加波形

入力ノイズや反射波による波形歪みは誤動作の原因になりますので注意してください。CMOS 製品の入力がノイズなどに起因して、 V_{IL} (Max.) から V_{IH} (Min.) までの領域にとどまるような場合は、誤動作を引き起こす恐れがあります。入力レベルが固定の場合はもちろん、 V_{IL} (Max.) から V_{IH} (Min.) までの領域を通過する遷移期間中にチャタリングノイズなどが入らないように使用してください。

7. リザーブアドレス（予約領域）のアクセス禁止

リザーブアドレス（予約領域）のアクセスを禁止します。アドレス領域には、将来の拡張機能用に割り付けられている リザーブアドレス（予約領域）があります。これらのアドレスをアクセスしたときの動作については、保証できませんので、アクセスしないようにしてください。

8. 製品間の相違について

型名の異なる製品に変更する場合は、製品型名ごとにシステム評価試験を実施してください。同じグループのマイコンでも型名が違えば、フラッシュメモリ、レイアウトパターンの相違などにより、電気的特性の範囲で、特性値、動作マージン、ノイズ耐量、ノイズ輻射量などが異なる場合があります。型名が違う製品に変更する場合は、個々の製品ごとにシステム評価試験を実施してください。

ご注意書き

1. 本資料に記載された回路、ソフトウェアおよびこれらに関連する情報は、半導体製品の動作例、応用例を説明するものです。回路、ソフトウェアおよびこれらに関連する情報を使用する場合、お客様の責任において、お客様の機器・システムを設計ください。これらの使用に起因して生じた損害（お客様または第三者いずれに生じた損害も含まれます。以下同じです。）に関し、当社は、一切その責任を負いません。
2. 当社製品または本資料に記載された製品データ、図、表、プログラム、アルゴリズム、応用回路例等の情報の使用に起因して発生した第三者の特許権、著作権その他の知的財産権に対する侵害またはこれらに関する紛争について、当社は、何らの保証を行うものではなく、また責任を負うものではありません。
3. 当社は、本資料に基づき当社または第三者の特許権、著作権その他の知的財産権を何ら許諾するものではありません。
4. 当社製品を組み込んだ製品の輸出入、製造、販売、利用、配布その他の行為を行うにあたり、第三者保有の技術の利用に関するライセンスが必要となる場合、当該ライセンス取得の判断および取得はお客様の責任において行ってください。
5. 当社製品を、全部または一部を問わず、改造、変更、複製、リバースエンジニアリング、その他、不適切に使用しないでください。かかる改造、変更、複製、リバースエンジニアリング等により生じた損害に関し、当社は、一切その責任を負いません。
6. 当社は、当社製品の品質水準を「標準水準」および「高品質水準」に分類しており、各品質水準は、以下に示す用途に製品が使用されることを意図しております。

標準水準： コンピュータ、OA 機器、通信機器、計測機器、AV 機器、家電、工作機械、パーソナル機器、産業用ロボット等

高品質水準： 輸送機器（自動車、電車、船舶等）、交通管制（信号）、大規模通信機器、金融端末基幹システム、各種安全制御装置等

当社製品は、データシート等により高信頼性、Harsh environment 向け製品と定義しているものを除き、直接生命・身体に危害を及ぼす可能性のある機器・システム（生命維持装置、人体に埋め込み使用するもの等）、もしくは多大な物的損害を発生させるおそれのある機器・システム（宇宙機器と、海底中継器、原子力制御システム、航空機制御システム、プラント基幹システム、軍事機器等）に使用されることを意図しておらず、これらの用途に使用することは想定していません。たとえ、当社が想定していない用途に当社製品を使用したことにより損害が生じても、当社は一切その責任を負いません。

7. あらゆる半導体製品は、外部攻撃からの安全性を 100%保証されているわけではありません。当社ハードウェア/ソフトウェア製品にはセキュリティ対策が組み込まれているものもありますが、これによって、当社は、セキュリティ脆弱性または侵害（当社製品または当社製品が使用されているシステムに対する不正アクセス・不正使用を含みますが、これに限られません。）から生じる責任を負うものではありません。当社は、当社製品または当社製品が使用されたあらゆるシステムが、不正な改変、攻撃、ウイルス、干渉、ハッキング、データの破壊または窃盗その他の不正な侵入行為（「脆弱性問題」といいます。）によって影響を受けないことを保証しません。当社は、脆弱性問題に起因したまたはこれに関連して生じた損害について、一切責任を負いません。また、法令において認められる限りにおいて、本資料および当社ハードウェア/ソフトウェア製品について、商品性および特定目的との合致に関する保証ならびに第三者の権利を侵害しないことの保証を含め、明示または黙示のいかなる保証も行いません。
8. 当社製品をご使用の際は、最新の製品情報（データシート、ユーザーズマニュアル、アプリケーションノート、信頼性ハンドブックに記載の「半導体デバイスの使用上の一般的な注意事項」等）をご確認の上、当社が指定する最大定格、動作電源電圧範囲、放熱特性、実装条件その他指定条件の範囲内でご使用ください。指定条件の範囲を超えて当社製品をご使用された場合の故障、誤動作の不具合および事故につきましては、当社は、一切その責任を負いません。
9. 当社は、当社製品の品質および信頼性の向上に努めていますが、半導体製品はある確率で故障が発生したり、使用条件によっては誤動作したりする場合があります。また、当社製品は、データシート等において高信頼性、Harsh environment 向け製品と定義しているものを除き、耐放射線設計を行っておりません。仮に当社製品の故障または誤動作が生じた場合であっても、人身事故、火災事故その他社会的損害等を生じさせないよう、お客様の責任において、冗長設計、延焼対策設計、誤動作防止設計等の安全設計およびエージング処理等、お客様の機器・システムとしての出荷保証を行ってください。特に、マイコンソフトウェアは、単独での検証は困難なため、お客様の機器・システムとしての安全検証をお客様の責任で行ってください。
10. 当社製品の環境適合性等の詳細につきましては、製品個別に必ず当社営業窓口までお問合せください。ご使用に際しては、特定の物質の含有・使用を規制する RoHS 指令等、適用される環境関連法令を十分調査のうえ、かかる法令に適合するようご使用ください。かかる法令を遵守しないことにより生じた損害に関して、当社は、一切その責任を負いません。
11. 当社製品および技術を国内外の法令および規則により製造・使用・販売を禁止されている機器・システムに使用することはできません。当社製品および技術を輸出、販売または移転等する場合は、「外国為替及び外国貿易法」その他日本国および適用される外国の輸出管理関連法規を遵守し、それらの定めるところに従い必要な手続きを行ってください。
12. お客様が当社製品を第三者に転売等される場合には、事前に当該第三者に対して、本ご注意書き記載の諸条件を通知する責任を負うものいたします。
13. 本資料の全部または一部を当社の文書による事前の承諾を得ることなく転載または複製することを禁じます。
14. 本資料に記載されている内容または当社製品についてご不明な点がございましたら、当社の営業担当者までお問合せください。

注 1. 本資料において使用されている「当社」とは、ルネサス エレクトロニクス株式会社およびルネサス エレクトロニクス株式会社が直接的、間接的に支配する会社をいいます。

注 2. 本資料において使用されている「当社製品」とは、注 1 において定義された当社の開発、製造製品をいいます。

(Rev.5.0-1 2020.10)

本社所在地

〒135-0061 東京都江東区豊洲 3-2-24（豊洲フォレストシア）

www.renesas.com

お問合せ窓口

弊社の製品や技術、ドキュメントの最新情報、最寄の営業お問合せ窓口に関する情報などは、弊社ウェブサイトをご覧ください。

www.renesas.com/contact/

商標について

ルネサスおよびルネサスロゴはルネサス エレクトロニクス株式会社の商標です。すべての商標および登録商標は、それぞれの所有者に帰属します。