

V850ES/JG3-H, V850ES/JH3-H

ユーザーズマニュアル ハードウェア編

ルネサスマイクロコンピュータ

V850ES/Jx3-H マイクロコントローラ

| V850ES/JG3-H | V850ES/JH3-H |
|--------------|--------------|
| μPD70F3760 | μPD70F3765 |
| μPD70F3761 | μPD70F3766 |
| μPD70F3762 | μPD70F3767 |
| μPD70F3770 | μPD70F3771 |

本資料に記載の全ての情報は本資料発行時点のものであり、ルネサス エレクトロニクスは、予告なしに、本資料に記載した製品または仕様を変更することがあります。
ルネサス エレクトロニクスのホームページなどにより公開される最新情報をご確認ください。

ご注意書き

1. 本資料に記載された回路、ソフトウェアおよびこれらに関連する情報は、半導体製品の動作例、応用例を説明するものです。お客様の機器・システムの設計において、回路、ソフトウェアおよびこれらに関連する情報を使用する場合には、お客様の責任において行ってください。これらの使用に起因して、お客様または第三者に生じた損害に関し、当社は、一切その責任を負いません。
2. 本資料に記載されている情報は、正確を期すため慎重に作成したのですが、誤りがないことを保証するものではありません。万一、本資料に記載されている情報の誤りに起因する損害がお客様に生じた場合においても、当社は、一切その責任を負いません。
3. 本資料に記載された製品データ、図、表、プログラム、アルゴリズム、応用回路例等の情報の使用に起因して発生した第三者の特許権、著作権その他の知的財産権に対する侵害に関し、当社は、何らの責任を負うものではありません。当社は、本資料に基づき当社または第三者の特許権、著作権その他の知的財産権を何ら許諾するものではありません。
4. 当社製品を改造、改変、複製等しないでください。かかる改造、改変、複製等により生じた損害に関し、当社は、一切その責任を負いません。
5. 当社は、当社製品の品質水準を「標準水準」および「高品質水準」に分類しており、各品質水準は、以下に示す用途に製品が使用されることを意図しております。
標準水準： コンピュータ、OA機器、通信機器、計測機器、AV機器、
家電、工作機械、パーソナル機器、産業用ロボット等
高品質水準： 輸送機器（自動車、電車、船舶等）、交通用信号機器、
防災・防犯装置、各種安全装置等
当社製品は、直接生命・身体に危害を及ぼす可能性のある機器・システム（生命維持装置、人体に埋め込み使用するもの等）、もしくは多大な物的損害を発生させるおそれのある機器・システム（原子力制御システム、軍事機器等）に使用されることを意図しておらず、使用することはできません。たとえ、意図しない用途に当社製品を使用したことによりお客様または第三者に損害が生じても、当社は一切その責任を負いません。なお、ご不明点がある場合は、当社営業にお問い合わせください。
6. 当社製品をご使用の際は、当社が指定する最大定格、動作電源電圧範囲、放熱特性、実装条件その他の保証範囲内でご使用ください。当社保証範囲を超えて当社製品をご使用された場合の故障および事故につきましては、当社は、一切その責任を負いません。
7. 当社は、当社製品の品質および信頼性の向上に努めていますが、半導体製品はある確率で故障が発生したり、使用条件によっては誤動作したりする場合があります。また、当社製品は耐放射線設計については行っておりません。当社製品の故障または誤動作が生じた場合も、人身事故、火災事故、社会的損害等を生じさせないよう、お客様の責任において、冗長設計、延焼対策設計、誤動作防止設計等の安全設計およびエージング処理等、お客様の機器・システムとしての出荷保証を行ってください。特に、マイコンソフトウェアは、単独での検証は困難なため、お客様の機器・システムとしての安全検証をお客様の責任で行ってください。
8. 当社製品の環境適合性等の詳細につきましては、製品個別に必ず当社営業窓口までお問合せください。ご使用に際しては、特定の物質の含有・使用を規制するRoHS指令等、適用される環境関連法令を十分調査のうえ、かかる法令に適合するようご使用ください。お客様がかかる法令を遵守しないことにより生じた損害に関して、当社は、一切その責任を負いません。
9. 本資料に記載されている当社製品および技術を国内外の法令および規則により製造・使用・販売を禁止されている機器・システムに使用することはできません。また、当社製品および技術を大量破壊兵器の開発等の目的、軍事利用の目的その他軍事用途に使用しないでください。当社製品または技術を輸出する場合は、「外国為替及び外国貿易法」その他輸出関連法令を遵守し、かかる法令の定めるところにより必要な手続を行ってください。
10. お客様の転売等により、本ご注意書き記載の諸条件に抵触して当社製品が使用され、その使用から損害が生じた場合、当社は何らの責任も負わず、お客様にてご負担して頂きますのでご了承ください。
11. 本資料の全部または一部を当社の文書による事前の承諾を得ることなく転載または複製することを禁じます。

注 1. 本資料において使用されている「当社」とは、ルネサス エレクトロニクス株式会社およびルネサス エレクトロニクス株式会社とその総株主の議決権の過半数を直接または間接に保有する会社をいいます。

注 2. 本資料において使用されている「当社製品」とは、注 1 において定義された当社の開発、製造製品をいいます。

CMOSデバイスの一般的注意事項

- (1) 入力端子の印加波形：入力ノイズや反射波による波形歪みは誤動作の原因になりますので注意してください。CMOSデバイスの入力がノイズなどに起因して、 V_{IL} (MAX.) から V_{IH} (MIN.) までの領域にとどまるような場合は、誤動作を引き起こす恐れがあります。入力レベルが固定な場合はもちろん、 V_{IL} (MAX.) から V_{IH} (MIN.) までの領域を通過する遷移期間中にチャタリングノイズ等が入らないようご使用ください。
- (2) 未使用入力の処理：CMOSデバイスの未使用端子の入力レベルは固定してください。未使用端子入力については、CMOSデバイスの入力に何も接続しない状態で動作させるのではなく、プルアップかプルダウンによって入力レベルを固定してください。また、未使用の入出力端子が出力となる可能性（タイミングは規定しません）を考慮すると、個別に抵抗を介して V_{DD} または GND に接続することが有効です。資料中に「未使用端子の処理」について記載のある製品については、その内容を守ってください。
- (3) 静電気対策：MOSデバイス取り扱いの際は静電気防止を心がけてください。MOSデバイスは強い静電気によってゲート絶縁破壊を生じることがあります。運搬や保存の際には、当社が出荷梱包に使用している導電性のトレイやマガジン・ケース、または導電性の緩衝材、金属ケースなどを利用し、組み立て工程にはアースを施してください。プラスチック板上に放置したり、端子を触ったりしないでください。また、MOSデバイスを実装したボードについても同様の扱いをしてください。
- (4) 初期化以前の状態 電源投入時、MOSデバイスの初期状態は不定です。電源投入時の端子の出力状態や出力設定、レジスタ内容などは保証しておりません。ただし、リセット動作やモード設定で定義している項目については、これらの動作ののちに保証の対象となります。リセット機能を持つデバイスの電源投入後は、まずリセット動作を実行してください。
- (5) 電源投入切断順序 内部動作および外部インタフェースで異なる電源を使用するデバイスの場合、原則として内部電源を投入した後に外部電源を投入してください。切断の際には、原則として外部電源を切断した後に内部電源を切断してください。逆の電源投入切断順により、内部素子に過電圧が印加され、誤動作を引き起こしたり、異常電流が流れ内部素子を劣化させたりする場合があります。資料中に「電源投入切断シーケンス」についての記載のある製品については、その内容を守ってください。
- (6) 電源OFF時における入力信号 当該デバイスの電源がOFF状態の時に、入力信号や入出力プルアップ電源を入れしないでください。入力信号や入出力プルアップ電源からの電流注入により、誤動作を引き起こしたり、異常電流が流れ内部素子を劣化させたりする場合があります。資料中に「電源OFF時における入力信号」についての記載のある製品については、その内容を守ってください。

このマニュアルの使い方

対象者 このマニュアルは、V850ES/JG3-H, V850ES/JH3-Hの機能を理解し、それを用いた応用システムを設計するユーザを対象とします。

目的 このマニュアルは、次の構成に示すハードウェア機能をユーザに理解していただくことを目的としています。

構成 V850ES/JG3-H, V850ES/JH3-Hのユーザズ・マニュアルは、ハードウェア編(このマニュアル)と、アーキテクチャ編(V850ES ユーザズ・マニュアル アーキテクチャ編)の2冊に分かれています。

ハードウェア編

- ・端子機能
- ・CPU機能
- ・内蔵周辺機能
- ・フラッシュ・メモリ・プログラミング
- ・電気的特性

アーキテクチャ編

- ・データ・タイプ
- ・レジスタ・セット
- ・命令形式と命令セット
- ・割り込みと例外
- ・パイプラインの動作

読み方 このマニュアルの読者には、電気、論理回路、およびマイクロコンピュータに関する一般知識を必要とします。

一通りV850ES/JG3-H, V850ES/JH3-Hの機能を理解しようとするとき
目次に従ってお読みください。

レジスタ名がわかっていて、レジスタの詳細を確認するとき
付録C レジスタ索引を利用してください。

レジスタ・フォーマットの見方

ビット番号を で囲んでいるものは、そのビット名称がデバイス・ファイルで予約語に定義されているものです。

命令機能の詳細を理解しようとするとき

別冊のV850ES ユーザズ・マニュアル アーキテクチャ編を参照してください。

V850ES/JG3-H, V850ES/JH3-Hの電気的特性を知りたいとき

第33章 電気的特性を参照してください。

このマニュアルでは、「xxxレジスタのyyyビット」を「xxx.yyyビット」と表記しています。ただし、プログラムにそのまま「xxx.yyy」と記述しても、コンパイラ/アセンブラは正しく認識できませんので、注意してください。

本文欄外の 印は、本版で改訂された主な箇所を示しています。

この“ ”をPDF上でコピーして「検索する文字列」に指定することによって、改版箇所を容易に検索できます。

- 凡 例**
- データ表記の重み：左が上位桁，右が下位桁
 - アクティブ・ロウの表記：xxx (端子，信号名称に上線)
 - メモリ・マップのアドレス：上部 - 上位，下部 - 下位
 - 注：本文中に付けた注の説明
 - 注意：気を付けて読んでいただきたい内容
 - 備考：本文の補足説明
 - 数の表記：2進数 ... xxxxまたはxxxxB
 - 10進数 ... xxxx
 - 16進数 ... xxxxH
 - 2のべき数を示す接頭語（アドレス空間，メモリ容量）：
 - K（キロ）： $2^{10} = 1024$
 - M（メガ）： $2^{20} = 1024^2$
 - G（ギガ）： $2^{30} = 1024^3$

関連資料 関連資料は暫定版の場合がありますが、この資料では「暫定」の表示をしておりません。あらかじめご了承ください。

V850ES/JG3-H, V850ES/JH3-Hに関する資料

| 資料名 | 資料番号 |
|--|---------|
| V850ES ユーザーズ・マニュアル アーキテクチャ編 | U15943J |
| V850ES/JG3-H, V850ES/JH3-H ユーザーズ・マニュアル ハードウェア編 | このマニュアル |

開発ツールに関する資料(ユーザーズ・マニュアル)

| 資料名 | 資料番号 | |
|---|-------------------------|---------|
| QB-V850ESJX3H インサーキット・エミュレータ | U19170J | |
| QB-V850MINI オンチップ・デバッグ・エミュレータ | U17638J | |
| QB-MINI2 フラッシュ・プログラミング機能付きオンチップ・デバッグ・エミュレータ | U18371J | |
| CA850 Ver.3.20 Cコンパイラ・パッケージ | 操作編 | U18512J |
| | C言語編 | U18513J |
| | アセンブリ言語編 | U18514J |
| | リンク・ディレクティブ編 | U18515J |
| PM+ Ver.6.30 プロジェクト・マネージャ | U18416J | |
| ID850QB Ver.3.40 統合デバッガ | 操作編 | U18604J |
| SM850 Ver.2.50 システム・シミュレータ | 操作編 | U16218J |
| SM850 Ver.2.00以上 システム・シミュレータ | 外部部品ユーザ・オープン・インタフェース仕様編 | U14873J |
| SM+ システム・シミュレータ | 操作編 | U18601J |
| | ユーザ・オープン・インタフェース編 | U18212J |
| RX850 Ver.3.20 リアルタイムOS | 基礎編 | U13430J |
| | インストレーション編 | U17419J |
| | テクニカル編 | U13431J |
| | タスク・デバッガ編 | U17420J |
| RX850 Pro Ver.3.21 リアルタイムOS | 基礎編 | U18165J |
| | インストレーション編 | U17421J |
| | タスク・デバッガ編 | U17422J |
| AZ850 Ver.3.30 システム・パフォーマンス・アナライザ | U17423J | |
| PG-FP5 フラッシュ・メモリ・プログラマ | U18865J | |

注意：本製品は、Silicon Storage Technology, Inc.からライセンスを受けたSuperFlash[®]を使用しています。

EEPROM, IECUBE, MINICUBEはルネサス エレクトロニクス株式会社の登録商標です。

Windows, Windows XPおよびWindows NTは、米国Microsoft Corporationの米国およびその他の国における登録商標または商標です。

SuperFlashは、米国Silicon Storage Technology, Inc.の米国、日本などの国における登録商標です。

PC/ATは、米国IBM社の商標です。

SPARCstationは、米国SPARC International, Inc.の商標です。

Solaris, SunOSは、米国サン・マイクロシステムズ社の商標です。

TRONはThe Realtime Operating System Nucleusの略称です。

ITRONはIndustrial TRONの略称です。

目 次

| | |
|---|-----|
| 第1章 イン트로ダクション..... | 21 |
| 1.1 概 説..... | 21 |
| 1.2 特 徴..... | 24 |
| 1.3 応用分野..... | 26 |
| 1.4 オーダ情報..... | 26 |
| 1.5 端子接続図 (Top View) | 27 |
| 1.6 機能ブロック構成..... | 30 |
| 1.6.1 内部ブロック図..... | 30 |
| 1.6.2 内部ユニット..... | 32 |
| 第2章 端子機能..... | 36 |
| 2.1 端子機能一覧..... | 36 |
| 2.2 端子状態..... | 50 |
| 2.3 端子の入出力回路タイプ, 入出力バッファ電源と未使用時の処理..... | 51 |
| 2.4 注意事項..... | 56 |
| 第3章 CPU機能..... | 57 |
| 3.1 特 徴..... | 57 |
| 3.2 CPUレジスタ・セット..... | 58 |
| 3.2.1 プログラム・レジスタ・セット..... | 59 |
| 3.2.2 システム・レジスタ・セット..... | 60 |
| 3.3 動作モード..... | 66 |
| 3.3.1 動作モード指定..... | 66 |
| 3.4 アドレス空間..... | 67 |
| 3.4.1 CPUアドレス空間..... | 67 |
| 3.4.2 CPUアドレス空間のラップ・アラウンド..... | 68 |
| 3.4.3 メモリ・マップ..... | 69 |
| 3.4.4 領 域..... | 71 |
| 3.4.5 アドレス空間の推奨使用方法..... | 77 |
| 3.4.6 周辺I/Oレジスタ..... | 80 |
| 3.4.7 プログラマブル周辺I/Oレジスタ..... | 94 |
| 3.4.8 特定レジスタ..... | 95 |
| 3.4.9 注意事項..... | 99 |
| 第4章 ポート機能..... | 103 |
| 4.1 特 徴..... | 103 |
| 4.2 ポートの基本構成..... | 103 |
| 4.3 ポートの構成..... | 105 |
| 4.3.1 ポート0..... | 111 |
| 4.3.2 ポート1..... | 116 |
| 4.3.3 ポート2 (V850ES/JH3-Hのみ)..... | 117 |
| 4.3.4 ポート3..... | 121 |
| 4.3.5 ポート4..... | 126 |
| 4.3.6 ポート5..... | 129 |

| | | |
|--------------|--|-----|
| 4.3.7 | ポート6 | 136 |
| 4.3.8 | ポート7 | 140 |
| 4.3.9 | ポート9 | 142 |
| 4.3.10 | ポートCM | 152 |
| 4.3.11 | ポートCS (V850ES/JH3-Hのみ) | 155 |
| 4.3.12 | ポートCT | 157 |
| 4.3.13 | ポートDH (V850ES/JH3-Hのみ) | 160 |
| 4.3.14 | ポートDL | 162 |
| 4.4 | 兼用機能使用時のポートのレジスタ設定 | 164 |
| 4.5 | 注意事項 | 175 |
| 4.5.1 | ポート端子設定上の注意事項 | 175 |
| 4.5.2 | ポートnレジスタ (Pn) に対するビット操作命令に関する注意事項 | 178 |
| 4.5.3 | オンチップ・デバッグ用端子に関する注意事項 (V850ES/JG3-Hのみ) | 179 |
| 4.5.4 | P56/INTP05/DRST端子に関する注意事項 | 179 |
| 4.5.5 | P10, P11, P53端子に関する電源投入時の注意事項 | 179 |
| 4.5.6 | ヒステリシス特性について | 179 |
| 第5章 バス制御機能 | | 180 |
| 5.1 | 特徴 | 180 |
| 5.2 | バス制御端子 | 181 |
| 5.2.1 | 内蔵ROM, 内蔵RAM, 内蔵周辺I/Oアクセス時の端子状態 | 182 |
| 5.2.2 | 各動作モードの端子状態 | 182 |
| 5.3 | メモリ・ブロック機能 | 183 |
| 5.4 | バス・アクセス | 184 |
| 5.4.1 | アクセス・クロック数 | 184 |
| 5.4.2 | バス・サイズ設定機能 | 184 |
| 5.4.3 | バス・サイズによるアクセス | 185 |
| 5.5 | ウェイト機能 | 192 |
| 5.5.1 | プログラマブル・ウェイト機能 | 192 |
| 5.5.2 | 外部ウェイト機能 | 193 |
| 5.5.3 | プログラマブル・ウェイトと外部ウェイトの関係 | 194 |
| 5.5.4 | プログラマブル・アドレス・ウェイト機能 | 195 |
| 5.6 | アイドル・ステート挿入機能 | 196 |
| 5.7 | バス・ホールド機能 (V850ES/JH3-Hのみ) | 197 |
| 5.7.1 | 機能概要 | 197 |
| 5.7.2 | バス・ホールド手順 | 198 |
| 5.7.3 | パワー・セーブ・モード時の動作 | 198 |
| 5.8 | バスの優先順位 | 199 |
| 5.9 | バス・タイミング | 200 |
| 第6章 クロック発生機能 | | 203 |
| 6.1 | 概要 | 203 |
| 6.2 | 構成 | 204 |
| 6.3 | レジスタ | 206 |
| 6.4 | 動作 | 211 |
| 6.4.1 | 各クロックの動作 | 211 |
| 6.4.2 | クロック出力機能 | 211 |
| 6.5 | PLL機能 | 212 |
| 6.5.1 | 概要 | 212 |
| 6.5.2 | レジスタ | 212 |
| 6.5.3 | 使用方法 | 216 |

| | | |
|-------|--|-----|
| 第7章 | 16ビット・タイマ/イベント・カウンタAA (TAA) | 217 |
| 7.1 | 概要 | 217 |
| 7.2 | 機能 | 217 |
| 7.3 | 構成 | 218 |
| 7.3.1 | 端子の構成 | 220 |
| 7.4 | レジスタ | 221 |
| 7.5 | 動作 | 238 |
| 7.5.1 | インターバル・タイマ・モード (TAAmMD2-TAAmMD0ビット = 000) | 244 |
| 7.5.2 | 外部イベント・カウント・モード (TAAmMD2-TAAmMD0ビット = 001) | 254 |
| 7.5.3 | 外部トリガ・パルス出力モード (TAAmMD2-TAAmMD0ビット = 010) | 262 |
| 7.5.4 | ワンショット・パルス出力モード (TAAmMD2-TAAmMD0ビット = 011) | 274 |
| 7.5.5 | PWM出力モード (TAAmMD2-TAAmMD0ビット = 100) | 281 |
| 7.5.6 | フリー・ランニング・タイマ・モード (TAAmMD2-TAAmMD0ビット = 101) | 290 |
| 7.5.7 | パルス幅測定モード (TAAmMD2-TAAmMD0ビット = 110) | 307 |
| 7.5.8 | タイマ出力動作説明 | 312 |
| 7.6 | タイマ同調動作機能 | 313 |
| 7.6.1 | フリー・ランニング・タイマ・モード (タイマ同調動作時) | 315 |
| 7.6.2 | PWM出力モード (タイマ同調動作時) | 322 |
| 7.7 | 同時スタート機能 | 324 |
| 7.7.1 | PWM出力モード (同時スタート動作) | 325 |
| 7.8 | カスケード接続 | 327 |
| 7.9 | セレクト機能 | 332 |
| 7.10 | 注意事項 | 333 |
| 第8章 | 16ビット・タイマ/イベント・カウンタAB (TAB) | 334 |
| 8.1 | 概要 | 334 |
| 8.2 | 機能 | 334 |
| 8.3 | 構成 | 335 |
| 8.4 | レジスタ | 338 |
| 8.5 | 動作 | 355 |
| 8.5.1 | インターバル・タイマ・モード (TABnMD2-TABnMD0ビット = 000) | 356 |
| 8.5.2 | 外部イベント・カウント・モード (TABnMD2-TABnMD0ビット = 001) | 365 |
| 8.5.3 | 外部トリガ・パルス出力モード (TABnMD2-TABnMD0ビット = 010) | 374 |
| 8.5.4 | ワンショット・パルス出力モード (TABnMD2-TABnMD0ビット = 011) | 387 |
| 8.5.5 | PWM出力モード (TABnMD2-TABnMD0ビット = 100) | 396 |
| 8.5.6 | フリー・ランニング・タイマ・モード (TABnMD2-TABnMD0ビット = 101) | 407 |
| 8.5.7 | パルス幅測定モード (TABnMD2-TABnMD0ビット = 110) | 427 |
| 8.5.8 | 三角波PWMモード (TABnMD2-TABnMD0ビット = 111) | 433 |
| 8.5.9 | タイマ出力動作説明 | 435 |
| 8.6 | タイマ同調動作機能/同時スタート機能 | 436 |
| 8.7 | 注意事項 | 437 |
| 第9章 | 16ビット・タイマ/イベント・カウンタT (TMT) | 438 |
| 9.1 | 概要 | 438 |
| 9.2 | 機能 | 438 |
| 9.3 | 構成 | 439 |
| 9.3.1 | 端子の構成 | 442 |
| 9.4 | レジスタ | 443 |
| 9.5 | タイマ出力動作説明 | 464 |
| 9.6 | 動作 | 465 |
| 9.6.1 | インターバル・タイマ・モード (TT0MD3-TT0MD0ビット = 0000) | 473 |

| | | |
|------------------------------|---|-----|
| 9.6.2 | 外部イベント・カウント・モード (TT0MD3-TT0MD0ビット = 0001) | 483 |
| 9.6.3 | 外部トリガ・パルス出力モード (TT0MD3-TT0MD0ビット = 0010) | 493 |
| 9.6.4 | ワンショット・パルス出力モード (TT0MD3-TT0MD0ビット = 0011) | 506 |
| 9.6.5 | PWM出力モード (TT0MD3-TT0MD0ビット = 0100) | 513 |
| 9.6.6 | フリー・ランニング・タイマ・モード (TT0MD3-TT0MD0ビット = 0101) | 522 |
| 9.6.7 | パルス幅測定モード (TT0MD3-TT0MD0ビット = 0110) | 538 |
| 9.6.8 | 三角波PWM出力モード (TT0MD3-TT0MD0ビット = 0111) | 544 |
| 9.6.9 | エンコーダ・カウント機能 | 546 |
| 9.6.10 | エンコーダ・コンペア・モード (TT0MD3-TT0MD0ビット = 1000) | 562 |
| 第10章 16ビット・インターバル・タイマM (TMM) | | 570 |
| 10.1 | 概要 | 570 |
| 10.2 | 構成 | 571 |
| 10.3 | レジスタ | 573 |
| 10.4 | 動作 | 575 |
| 10.4.1 | インターバル・タイマ・モード | 575 |
| 10.4.2 | 注意事項 | 579 |
| 第11章 モータ制御機能 | | 580 |
| 11.1 | 機能概要 | 580 |
| 11.2 | 構成 | 581 |
| 11.3 | レジスタ | 585 |
| 11.4 | 動作 | 596 |
| 11.4.1 | システム概要説明 | 596 |
| 11.4.2 | デッド・タイム制御 (逆相波信号の生成) | 601 |
| 11.4.3 | 割り込み間引き機能 | 608 |
| 11.4.4 | 転送機能付きレジスタの書き換え操作 | 615 |
| 11.4.5 | A/D変換開始トリガ信号出力用TAA4の同調動作 | 633 |
| 11.4.6 | A/D変換開始トリガ出力機能 | 637 |
| 第12章 リアルタイム・カウンタ | | 642 |
| 12.1 | 機能 | 642 |
| 12.2 | 構成 | 643 |
| 12.2.1 | 端子の構成 | 645 |
| 12.2.2 | 割り込み機能 | 645 |
| 12.3 | レジスタ | 646 |
| 12.4 | 動作 | 661 |
| 12.4.1 | 初期設定 | 661 |
| 12.4.2 | リアルタイム・カウンタ動作中の各カウンタの書き換え | 662 |
| 12.4.3 | リアルタイム・カウンタ動作中の各カウンタの読み出し | 663 |
| 12.4.4 | リアルタイム・カウンタ動作中のINTRTC0割り込み設定の変更 | 664 |
| 12.4.5 | リアルタイム・カウンタ動作中のINTRTC1割り込み設定の変更 | 665 |
| 12.4.6 | INTRTC2割り込みの初期設定 | 666 |
| 12.4.7 | リアルタイム・カウンタ動作中のINTRTC2割り込み設定の変更 | 667 |
| 12.4.8 | リアルタイム・カウンタの初期化 | 668 |
| 12.4.9 | リアルタイム・カウンタの時計誤差補正例 | 669 |
| 第13章 ウォッチドッグ・タイマ2機能 | | 673 |
| 13.1 | 機能 | 673 |

| | | |
|------------------------------------|---|-----|
| 13.2 | 構 成 | 674 |
| 13.3 | レジスタ | 675 |
| 13.4 | 動 作 | 677 |
| 第14章 リアルタイム出力機能 (RTO) | | 678 |
| 14.1 | 機 能 | 678 |
| 14.2 | 構 成 | 679 |
| 14.3 | レジスタ | 681 |
| 14.4 | 動 作 | 683 |
| 14.5 | 使用方法 | 684 |
| 14.6 | 注意事項 | 684 |
| 第15章 A/Dコンバータ | | 685 |
| 15.1 | 概 要 | 685 |
| 15.2 | 機 能 | 685 |
| 15.3 | 構 成 | 686 |
| 15.4 | レジスタ | 689 |
| 15.5 | 動 作 | 700 |
| 15.5.1 | 基本動作 | 700 |
| 15.5.2 | 変換動作タイミング | 701 |
| 15.5.3 | トリガ・モード | 702 |
| 15.5.4 | 動作モード | 704 |
| 15.5.5 | パワー・フェイル比較モード | 708 |
| 15.6 | 注意事項 | 713 |
| 15.7 | A/Dコンバータ特性表の読み方 | 717 |
| 第16章 D/Aコンバータ | | 721 |
| 16.1 | 機 能 | 721 |
| 16.2 | 構 成 | 721 |
| 16.3 | レジスタ | 722 |
| 16.4 | 動 作 | 724 |
| 16.4.1 | 通常モード時の動作 | 724 |
| 16.4.2 | リアルタイム出力モード時の動作 | 724 |
| 16.4.3 | 使用上の注意点 | 725 |
| 第17章 アシンクロナス・シリアル・インタフェースC (UARTC) | | 726 |
| 17.1 | 特 徴 | 726 |
| 17.2 | 構 成 | 727 |
| 17.3 | UARTCとほかのシリアル・インタフェースのモード切り替え | 729 |
| 17.3.1 | UARTC0とCSIF4とのモード切り替え | 729 |
| 17.3.2 | UARTC1とI ² C02のモード切り替え | 730 |
| 17.3.3 | UARTC2とCSIF3のモード切り替え | 731 |
| 17.3.4 | UARTC3とI ² C00とCAN0のモード切り替え | 732 |
| 17.3.5 | UARTC4とCSIF0とI ² C01のモード切り替え | 733 |
| 17.4 | レジスタ | 734 |
| 17.5 | 割り込み要求信号 | 744 |
| 17.6 | 動 作 | 745 |
| 17.6.1 | データ・フォーマット | 745 |
| 17.6.2 | SBF送信/受信フォーマット | 747 |
| 17.6.3 | SBF送信 | 749 |

| | | |
|---------------------------|--|-----|
| 17.6.4 | SBF受信 | 750 |
| 17.6.5 | UART送信 | 751 |
| 17.6.6 | 連続送信の手順説明 | 752 |
| 17.6.7 | UART受信 | 754 |
| 17.6.8 | 受信エラー | 756 |
| 17.6.9 | パリティの種類と動作 | 758 |
| 17.6.10 | 受信データのノイズ・フィルタ | 759 |
| 17.7 | 専用ポー・レート・ジェネレータ | 760 |
| 17.8 | 注意事項 | 768 |
| 第18章 3線式可変長シリアルI/O (CSIF) | | 769 |
| 18.1 | CSIFとほかのシリアル・インタフェースのモード切り替え | 769 |
| 18.1.1 | CSIF4とUARTC0のモード切り替え | 769 |
| 18.1.2 | CSIF0とUARTC4とI ² C01のモード切り替え | 770 |
| 18.1.3 | CSIF3とUARTC2のモード切り替え | 771 |
| 18.2 | 特徴 | 772 |
| 18.3 | 構成 | 773 |
| 18.4 | レジスタ | 776 |
| 18.5 | 割り込み要求信号 | 783 |
| 18.6 | 動作 | 784 |
| 18.6.1 | シングル転送モード (マスタ・モード, 送信モード) | 784 |
| 18.6.2 | シングル転送モード (マスタ・モード, 受信モード) | 786 |
| 18.6.3 | シングル転送モード (マスタ・モード, 送受信モード) | 788 |
| 18.6.4 | シングル転送モード (スレーブ・モード, 送信モード) | 790 |
| 18.6.5 | シングル転送モード (スレーブ・モード, 受信モード) | 792 |
| 18.6.6 | シングル転送モード (スレーブ・モード, 送受信モード) | 794 |
| 18.6.7 | 連続転送モード (マスタ・モード, 送信モード) | 796 |
| 18.6.8 | 連続転送モード (マスタ・モード, 受信モード) | 798 |
| 18.6.9 | 連続転送モード (マスタ・モード, 送受信モード) | 801 |
| 18.6.10 | 連続転送モード (スレーブ・モード, 送信モード) | 805 |
| 18.6.11 | 連続転送モード (スレーブ・モード, 受信モード) | 807 |
| 18.6.12 | 連続転送モード (スレーブ・モード, 送受信モード) | 810 |
| 18.6.13 | 受信エラー | 814 |
| 18.6.14 | クロック・タイミング | 815 |
| 18.7 | 出力端子 | 817 |
| 18.8 | ポー・レート・ジェネレータ | 818 |
| 18.8.1 | ポー・レートの生成 | 819 |
| 18.9 | 注意事項 | 820 |
| 第19章 I ² Cバス | | 821 |
| 19.1 | I ² Cバスとほかのシリアル・インタフェースのモード切り替え | 821 |
| 19.1.1 | UARTC3とI ² C00のモード切り替え | 821 |
| 19.1.2 | UARTC4とCSIF0とI ² C01のモード切り替え | 822 |
| 19.1.3 | UARTC1とI ² C02のモード切り替え | 823 |
| 19.2 | 特徴 | 824 |
| 19.3 | 構成 | 825 |
| 19.4 | レジスタ | 829 |
| 19.5 | I ² Cバス・モードの機能 | 844 |
| 19.5.1 | 端子構成 | 844 |
| 19.6 | I ² Cバスの定義および制御方法 | 845 |
| 19.6.1 | スタート・コンディション | 846 |

| | | |
|----------------|--|-----|
| 19.6.2 | アドレス | 847 |
| 19.6.3 | 転送方向指定 | 848 |
| 19.6.4 | アックノリッジ (ACK) | 849 |
| 19.6.5 | ストップ・コンディション | 850 |
| 19.6.6 | ウェイト | 851 |
| 19.6.7 | ウェイト解除方法 | 853 |
| 19.7 | I ² C割り込み要求信号 (INTIICn) | 854 |
| 19.7.1 | マスタ動作 | 854 |
| 19.7.2 | スレーブ動作 (スレーブ・アドレス・データ受信時 (アドレス一致)) | 857 |
| 19.7.3 | スレーブ動作 (拡張コード受信時) | 861 |
| 19.7.4 | 通信不参加の動作 | 864 |
| 19.7.5 | アービトレーション負けの動作 (アービトレーション負けのあと, スレーブとして動作) | 865 |
| 19.7.6 | アービトレーション負けの動作 (アービトレーション負けのあと, 不参加) | 867 |
| 19.8 | 割り込み要求信号 (INTIICn) 発生タイミングおよびウェイト制御 | 874 |
| 19.9 | アドレスの一致検出方法 | 876 |
| 19.10 | エラーの検出 | 876 |
| 19.11 | 拡張コード | 876 |
| 19.12 | アービトレーション | 877 |
| 19.13 | ウェイク・アップ機能 | 878 |
| 19.14 | 通信予約 | 879 |
| 19.14.1 | 通信予約機能許可の場合 (IICFn.IICRSVnビット = 0) | 879 |
| 19.14.2 | 通信予約機能禁止の場合 (IICFn.IICRSVnビット = 1) | 883 |
| 19.15 | 注意事項 | 884 |
| 19.16 | 通信動作 | 885 |
| 19.16.1 | シングルマスタ・システムでのマスタ動作 | 886 |
| 19.16.2 | マルチマスタ・システムでのマスタ動作 | 887 |
| 19.16.3 | スレーブ動作 | 890 |
| 19.17 | データ通信のタイミング | 894 |
| 第20章 CANコントローラ | | 901 |
| 20.1 | 概要 | 901 |
| 20.1.1 | 特徴 | 901 |
| 20.1.2 | 機能概要 | 902 |
| 20.1.3 | 構成 | 903 |
| 20.2 | CANプロトコル | 905 |
| 20.2.1 | フレーム・フォーマット | 906 |
| 20.2.2 | フレーム・タイプ | 906 |
| 20.2.3 | データ・フレーム/リモート・フレーム | 907 |
| 20.2.4 | エラー・フレーム | 915 |
| 20.2.5 | オーバロード・フレーム | 916 |
| 20.3 | 機能 | 917 |
| 20.3.1 | バス・プライオリティの決定 | 917 |
| 20.3.2 | ビット・スタッフ | 917 |
| 20.3.3 | マルチマスタ | 917 |
| 20.3.4 | マルチキャスト | 918 |
| 20.3.5 | CANスリープ・モード/CANストップ・モード機能 | 918 |
| 20.3.6 | エラー制御機能 | 918 |
| 20.3.7 | ボー・レート制御機能 | 924 |
| 20.4 | ターゲット・システムとの接続 | 929 |
| 20.5 | CANコントローラの内部レジスタ | 930 |
| 20.5.1 | CANコントローラの構成 | 930 |

| | | |
|-------------------------------|---|------|
| 20.5.2 | レジスタ・アクセス・タイプ | 931 |
| 20.5.3 | レジスタのビット構成 | 948 |
| 20.6 | レジスタ | 952 |
| 20.7 | ビットのセット/クリア機能 | 988 |
| 20.8 | CANコントローラの初期化処理 | 990 |
| 20.8.1 | CANモジュールの初期化 | 990 |
| 20.8.2 | メッセージ・バッファの初期化 | 990 |
| 20.8.3 | メッセージ・バッファの再定義 | 991 |
| 20.8.4 | 動作モードへの移行 | 993 |
| 20.8.5 | CANモジュールのエラー・カウンタC0ERCのリセット | 994 |
| 20.9 | メッセージ受信 | 995 |
| 20.9.1 | メッセージ受信 | 995 |
| 20.9.2 | 受信データの読み出し | 996 |
| 20.9.3 | 受信履歴・リスト機能 | 997 |
| 20.9.4 | マスク機能 | 999 |
| 20.9.5 | マルチ・バッファ受信ブロック機能 | 1000 |
| 20.9.6 | リモート・フレーム受信 | 1002 |
| 20.10 | メッセージ送信 | 1003 |
| 20.10.1 | メッセージ送信 | 1003 |
| 20.10.2 | 送信履歴・リスト機能 | 1005 |
| 20.10.3 | 自動ブロック送信機能 (ABT : Automatic Block Transmission) | 1007 |
| 20.10.4 | 送信中断処理 | 1008 |
| 20.10.5 | リモート・フレーム送信 | 1009 |
| 20.11 | パワー・セーブ・モード | 1010 |
| 20.11.1 | CANスリープ・モード | 1010 |
| 20.11.2 | CANストップ・モード | 1013 |
| 20.11.3 | パワー・セーブ・モード使用例 | 1014 |
| 20.12 | 割り込み機能 | 1015 |
| 20.13 | 診断機能と特殊動作モード | 1016 |
| 20.13.1 | 受信オンリー・モード | 1016 |
| 20.13.2 | シングル・ショット・モード | 1017 |
| 20.13.3 | セルフ・テスト・モード | 1018 |
| 20.13.4 | 各動作モードにおける送受信動作 | 1019 |
| 20.14 | タイム・スタンプ機能 | 1020 |
| 20.14.1 | タイム・スタンプ機能 | 1020 |
| 20.15 | ポー・レート設定について | 1021 |
| 20.15.1 | ビット・レート設定について | 1021 |
| 20.15.2 | 代表的なポー・レート設定例 | 1025 |
| 20.16 | CANコントローラの動作 | 1029 |
| 第21章 USBファンクション・コントローラ (USBF) | | 1055 |
| 21.1 | 概要 | 1055 |
| 21.2 | 構成 | 1056 |
| 21.2.1 | ブロック図 | 1056 |
| 21.2.2 | USBメモリ・マップ | 1057 |
| 21.3 | 外部回路構成 | 1058 |
| 21.3.1 | 概要 | 1058 |
| 21.3.2 | 接続構成 | 1059 |
| 21.4 | 注意事項 | 1061 |
| 21.5 | リクエスト | 1062 |
| 21.5.1 | 自動リクエスト | 1062 |
| 21.5.2 | その他のリクエスト | 1070 |

| | | |
|------------------------|-------------------------------|------|
| 21.6 | レジスタ構成 | 1071 |
| 21.6.1 | USB制御レジスタ | 1071 |
| 21.6.2 | USBファンクション・コントローラ・レジスタ一覧 | 1073 |
| 21.6.3 | EPC制御レジスタ | 1089 |
| 21.6.4 | データ保持レジスタ | 1146 |
| 21.6.5 | EPCリクエスト・データ・レジスタ | 1169 |
| 21.6.6 | ブリッジ・レジスタ | 1184 |
| 21.6.7 | DMAレジスタ | 1188 |
| 21.6.8 | バルク・イン・レジスタ | 1192 |
| 21.6.9 | バルク・アウト・レジスタ | 1193 |
| 21.6.10 | 周辺制御レジスタ | 1195 |
| 21.7 | STALLハンドシェークまたはノー・ハンドシェーク | 1199 |
| 21.8 | 特定状態でのレジスタ値 | 1200 |
| 21.9 | FW処理 | 1202 |
| 21.9.1 | 初期化処理 | 1204 |
| 21.9.2 | 割り込み処理 | 1207 |
| 21.9.3 | USBメイン処理 | 1208 |
| 21.9.4 | Suspend/Resume処理 | 1235 |
| 21.9.5 | 電源投入後の処理 | 1238 |
| 21.9.6 | DMAモードによるバルク転送 (OUT) のデータ受信方法 | 1241 |
| 21.9.7 | DMAモードによるバルク転送 (IN) のデータ送信方法 | 1246 |
| 第22章 DMA機能 (DMAコントローラ) | | 1251 |
| 22.1 | 特徴 | 1251 |
| 22.2 | 構成 | 1252 |
| 22.3 | レジスタ | 1253 |
| 22.4 | 転送対象 | 1262 |
| 22.5 | 転送モード | 1262 |
| 22.6 | 転送タイプ | 1263 |
| 22.7 | DMAチャンネルの優先順位 | 1264 |
| 22.8 | DMA転送に関する各種時間 | 1264 |
| 22.9 | DMA転送起動要因 | 1265 |
| 22.10 | DMAの中断要因 | 1266 |
| 22.11 | DMA転送の終了 | 1266 |
| 22.12 | 動作タイミング | 1266 |
| 22.13 | 注意事項 | 1271 |
| 第23章 割り込み/例外処理機能 | | 1276 |
| 23.1 | 特徴 | 1276 |
| 23.2 | ノンマスカブル割り込み | 1287 |
| 23.2.1 | 動作 | 1290 |
| 23.2.2 | 復帰 | 1291 |
| 23.2.3 | NPフラグ | 1292 |
| 23.3 | マスカブル割り込み | 1293 |
| 23.3.1 | 動作 | 1293 |
| 23.3.2 | 復帰 | 1295 |
| 23.3.3 | マスカブル割り込みの優先順位 | 1296 |
| 23.3.4 | 割り込み制御レジスタ (xxICn) | 1300 |
| 23.3.5 | 割り込みマスク・レジスタ0-5 (IMR0-IMR5) | 1304 |
| 23.3.6 | インサービス・プライオリティ・レジスタ (ISPR) | 1306 |
| 23.3.7 | IDフラグ | 1307 |
| 23.3.8 | ウォッチドッグ・タイマ・モード・レジスタ2 (WDTM2) | 1307 |

| | | |
|---------------------|---|------|
| 23.4 | ソフトウェア例外 | 1308 |
| 23.4.1 | 動作 | 1308 |
| 23.4.2 | 復帰 | 1309 |
| 23.4.3 | EPフラグ | 1310 |
| 23.5 | 例外トラップ | 1311 |
| 23.5.1 | 不正命令コード | 1311 |
| 23.5.2 | デバッグ・トラップ | 1313 |
| 23.6 | 外部割り込み要求入力端子 (NMI, INTP00-INTP18) | 1315 |
| 23.6.1 | ノイズ除去 | 1315 |
| 23.6.2 | エッジ検出 | 1315 |
| 23.7 | CPUの割り込み応答時間 | 1323 |
| 23.8 | CPUが割り込みを受け付けない期間 | 1324 |
| 23.9 | 注意事項 | 1324 |
| 第24章 キー割り込み機能 | | 1325 |
| 24.1 | 機能 | 1325 |
| 24.2 | レジスタ | 1326 |
| 24.3 | 注意事項 | 1326 |
| 第25章 スタンバイ機能 | | 1327 |
| 25.1 | 概要 | 1327 |
| 25.2 | レジスタ | 1329 |
| 25.3 | HALTモード | 1332 |
| 25.3.1 | 設定および動作状態 | 1332 |
| 25.3.2 | HALTモードの解除 | 1332 |
| 25.4 | IDLE1モード | 1334 |
| 25.4.1 | 設定および動作状態 | 1334 |
| 25.4.2 | IDLE1モードの解除 | 1335 |
| 25.5 | IDLE2モード | 1337 |
| 25.5.1 | 設定および動作状態 | 1337 |
| 25.5.2 | IDLE2モードの解除 | 1338 |
| 25.5.3 | IDLE2モード解除時のセットアップ時間の確保 | 1340 |
| 25.6 | STOPモード | 1341 |
| 25.6.1 | 設定および動作状態 | 1341 |
| 25.6.2 | STOPモードの解除 | 1341 |
| 25.6.3 | STOPモード解除時の発振安定時間の確保 | 1344 |
| 25.7 | サブロック動作モード | 1345 |
| 25.7.1 | 設定および動作状態 | 1345 |
| 25.7.2 | サブロック動作モードの解除 | 1345 |
| 25.8 | サブIDLEモード | 1347 |
| 25.8.1 | 設定および動作状態 | 1347 |
| 25.8.2 | サブIDLEモードの解除 | 1347 |
| 第26章 リセット機能 | | 1349 |
| 26.1 | 概要 | 1349 |
| 26.2 | リセット要因を確認するレジスタ | 1350 |
| 26.3 | 動作 | 1351 |
| 26.3.1 | RESET端子によるリセット動作 | 1351 |
| 26.3.2 | ウォッチドッグ・タイマ2によるリセット動作 | 1353 |
| 26.3.3 | 低電圧検出回路によるリセット動作 | 1355 |
| 26.3.4 | リセット解除後の動作 | 1356 |

| | | |
|--------|-----------------------|------|
| 26.3.5 | リセット機能の動作フロー | 1357 |
| 第27章 | クロック・モニタ | 1358 |
| 27.1 | 機能 | 1358 |
| 27.2 | 構成 | 1359 |
| 27.3 | レジスタ | 1360 |
| 27.4 | 動作 | 1361 |
| 第28章 | 低電圧検出回路 (LVI) | 1364 |
| 28.1 | 機能 | 1364 |
| 28.2 | 構成 | 1364 |
| 28.3 | レジスタ | 1365 |
| 28.4 | 動作 | 1367 |
| 28.4.1 | 内部リセット信号として使用する場合 | 1367 |
| 28.4.2 | 割り込みとして使用する場合 | 1368 |
| 28.5 | RAM保持電圧検出動作 | 1369 |
| 第29章 | CRC機能 | 1370 |
| 29.1 | 機能 | 1370 |
| 29.2 | 構成 | 1370 |
| 29.3 | レジスタ | 1371 |
| 29.4 | 動作 | 1372 |
| 29.5 | 使用方法 | 1373 |
| 第30章 | レギュレータ | 1375 |
| 30.1 | 概要 | 1375 |
| 30.2 | 動作 | 1376 |
| 第31章 | フラッシュ・メモリ | 1377 |
| 31.1 | 特徴 | 1377 |
| 31.2 | メモリ構成 | 1378 |
| 31.3 | 機能概要 | 1379 |
| 31.4 | 専用フラッシュ・プログラマでの書き換え | 1382 |
| 31.4.1 | プログラミング環境 | 1382 |
| 31.4.2 | 通信方式 | 1383 |
| 31.4.3 | フラッシュ・メモリ制御 | 1397 |
| 31.4.4 | 通信方式の選択 | 1398 |
| 31.4.5 | 通信コマンド | 1399 |
| 31.4.6 | 端子処理 | 1400 |
| 31.5 | セルフ・プログラミングによる書き換え | 1404 |
| 31.5.1 | 概要 | 1404 |
| 31.5.2 | 特徴 | 1405 |
| 31.5.3 | 標準セルフ・プログラミング・フロー | 1406 |
| 31.5.4 | フラッシュ関数一覧 | 1407 |
| 31.5.5 | 端子処理 | 1407 |
| 31.5.6 | 使用する内部資源 | 1408 |
| 31.6 | 書き込み済み品発注用ROMコードの作成方法 | 1409 |
| 31.6.1 | ROMコードの発注手順 | 1409 |

| | |
|--|------|
| 第32章 オンチップ・デバッグ機能..... | 1410 |
| 32.1 DCUを使用する方法..... | 1411 |
| 32.1.1 接続回路例..... | 1411 |
| 32.1.2 インタフェース信号..... | 1412 |
| 32.1.3 マスク機能..... | 1413 |
| 32.1.4 レジスタ..... | 1414 |
| 32.1.5 動作..... | 1416 |
| 32.1.6 注意事項..... | 1417 |
| 32.2 DCUを使用しない方法..... | 1418 |
| 32.2.1 接続回路例..... | 1418 |
| 32.2.2 マスク機能..... | 1421 |
| 32.2.3 ユーザ資源の確保..... | 1422 |
| 32.2.4 注意事項..... | 1429 |
| 32.3 ROMセキュリティ機能..... | 1430 |
| 32.3.1 セキュリティID..... | 1430 |
| 32.3.2 設定方法..... | 1431 |
| 第33章 電気的特性..... | 1433 |
| 33.1 絶対最大定格..... | 1433 |
| 33.2 容量..... | 1435 |
| 33.3 動作条件..... | 1435 |
| 33.4 発振回路特性..... | 1436 |
| 33.4.1 メイン・クロック発振回路特性..... | 1436 |
| 33.4.2 サブクロック発振回路特性..... | 1438 |
| 33.4.3 PLL特性..... | 1439 |
| 33.4.4 内蔵発振器特性..... | 1439 |
| 33.5 DC特性..... | 1440 |
| 33.5.1 入出力レベル..... | 1440 |
| 33.5.2 電源電流..... | 1442 |
| 33.6 データ保持特性..... | 1443 |
| 33.7 AC特性..... | 1444 |
| 33.7.1 CLKOUT出力タイミング..... | 1445 |
| 33.7.2 バス・タイミング..... | 1446 |
| 33.8 基本動作..... | 1453 |
| 33.9 フラッシュ・メモリ・プログラミング特性..... | 1466 |
| 第34章 外形図..... | 1467 |
| 第35章 半田付け推奨条件..... | 1469 |
| 付録A 開発ツール..... | 1471 |
| A.1 ソフトウェア・パッケージ..... | 1473 |
| A.2 言語処理用ソフトウェア..... | 1473 |
| A.3 制御ソフトウェア..... | 1473 |
| A.4 デバッグ用ツール（ハードウェア）..... | 1474 |
| A.4.1 IECUBE QB-V850ESJX3Hを使用する場合..... | 1474 |
| A.4.2 MINICUBE QB-V850MINIを使用する場合..... | 1477 |
| A.4.3 MINICUBE2 QB-MINI2を使用する場合..... | 1478 |

| | | |
|------|-------------------------------------|------|
| A. 5 | デバッグ用ツール（ソフトウェア） | 1479 |
| A. 6 | 組み込み用ソフトウェア | 1479 |
| A. 7 | フラッシュ・メモリ書き込み用ツール | 1480 |
| 付録B | V850ES/Jx3-HとV850ES/Jx3との主な違い | 1481 |
| 付録C | レジスタ索引 | 1482 |
| 付録D | 命令セット一覧..... | 1517 |
| D. 1 | 凡 例 | 1517 |
| D. 2 | インストラクション・セット（アルファベット順） | 1520 |
| 付録E | 改版履歴..... | 1526 |
| E. 1 | 本版で改訂された主な箇所..... | 1526 |
| E. 2 | 前版までの改版履歴 | 1526 |

第1章 イン트로ダクション

V850ES/JG3-H, V850ES/JH3-Hは, ルネサス エレクトロニクスのリアルタイム制御向けシングルチップ・マイクロコントローラV850マイコンのロウ・パワー・シリーズの1製品です。

1.1 概 説

V850ES/JG3-H, V850ES/JH3-Hは, V850ES CPUコアを使用し, ROM/RAM, タイマ/カウンタ, シリアル・インタフェース, A/Dコンバータ, D/Aコンバータ, DMAコントローラ, CAN, USBファンクション・コントローラ, などの周辺機能を内蔵した32ビット・シングルチップ・マイクロコントローラです。

V850ES/JG3-H, V850ES/JH3-Hは, 高いリアルタイム応答性と1クロック・ピッチの基本命令に加え, ハードウェア乗算器による乗算命令, 飽和演算命令, ビット操作命令などを持っています。

表1 - 1にV850ES/JG3-Hの製品一覧を, 表1 - 2にV850ES/JH3-Hの製品一覧を示します。

表1-1 V850ES/JG3-Hの製品一覧

| 愛称 | | V850ES/JG3-H | | | |
|---------------------|-----------------------------|--|-----------------|-----------------|-----------------|
| 品名 | | μ PD70F3760 | μ PD70F3761 | μ PD70F3762 | μ PD70F3770 |
| 内部メモリ | フラッシュ・メモリ | 256 Kバイト | 384 Kバイト | 512 Kバイト | 256 Kバイト |
| | RAM ^{注1} | 40 Kバイト | 48 Kバイト | 56 Kバイト | 40 Kバイト |
| メモリ空間 | 論理空間 | 64 Mバイト | | | |
| | 外部メモリ領域 | 64 Kバイト | | | |
| 外部バス・インタフェース | | アドレス/データ・バス：16本 マルチプレクス・バス | | | |
| 汎用レジスタ | | 32ビット×32レジスタ | | | |
| クロック | メイン・クロック | PLLモード時： $f_x = 3 \sim 6$ MHz, $f_{xx} = 24 \sim 48$ MHz (8通倍) クロック・スルー・モード： $f_x = 3 \sim 6$ MHz (内部： $f_{xx} = 3 \sim 6$ MHz) | | | |
| | サブクロック | $f_{XT} = 32.768$ kHz | | | |
| | 内蔵発振器 | $f_R = 220$ kHz (TYP.) | | | |
| | 最小命令実行時間 | 20.8 ns (メイン・クロック (f_{xx}) = 48 MHz動作時) | | | |
| I/Oポート (5Vトレラント) | | 入出力：77本 (22本) | | | |
| タイマ | 16ビットTAA | 6チャンネル (うち1チャンネルはインターバル機能のみ) | | | |
| | 16ビットTAB | 2チャンネル | | | |
| | 16ビットTMM | 4チャンネル | | | |
| | 16ビットTMT | 1チャンネル | | | |
| | モータ制御 | 1チャンネル (TAAとTABと組み合わせて機能, Hi-Z出力制御機能あり) | | | |
| | 時計タイマ | 1チャンネル (RTC) | | | |
| | WDT | 1チャンネル | | | |
| リアルタイム出力機能 | | 6ビット×1チャンネル | | | |
| 10ビットA/Dコンバータ | | 12チャンネル | | | |
| 8ビットD/Aコンバータ | | 2チャンネル | | | |
| インタフェース | CSIF/UARTC | 2チャンネル | 2チャンネル | 2チャンネル | 2チャンネル |
| | CSIF/UARTC/I ² C | 1チャンネル | 1チャンネル | 1チャンネル | 1チャンネル |
| | CSIF | 2チャンネル | 2チャンネル | 2チャンネル | 2チャンネル |
| | UARTC/I ² C | 2チャンネル | 2チャンネル | 2チャンネル | 1チャンネル |
| | UARTC/I ² C/CAN | - | - | - | 1チャンネル |
| | USBファンクション | 1チャンネル | 1チャンネル | 1チャンネル | 1チャンネル |
| DMAコントローラ | | 4チャンネル (転送対象：内蔵周辺I/O, 内蔵RAM, 外部メモリ) | | | |
| 割り込み要因 | 外部 ^{注2,3} | 17 (17) | 17 (17) | 17 (17) | 17 (17) |
| | 内部 | 69 | 69 | 69 | 73 |
| パワー・セーブ機能 | | HALT / IDLE1 / IDLE2 / STOP / サブクロック / サブIDLEモード | | | |
| リセット要因 | | RESET端子入力, ウォッチドッグ・タイマ2 (WDT2), クロック・モニタ (CLM), 低電圧検出回路 (LVI) | | | |
| オンチップ・デバッグ | | MINICUBE [®] , MINICUBE2対応 | | | |
| 動作電源電圧 | | 2.85 ~ 3.6 V | | | |
| 動作周囲温度 | | - 40 ~ + 85 | | | |
| パッケージ | | 100ピン・プラスチックLQFP (ファインピッチ) (14 × 14 mm) | | | |

注1. データ専用RAM領域8 Kバイトを含みます。

2. ()内はSTOPモード解除可能な外部割り込み本数です。

3. NMIを含みます。

表1-2 V850ES/JH3-Hの製品一覧

| 愛称 | | V850ES/JH3-H | | | |
|---------------------|-----------------------------|--|-----------------|-----------------|-----------------|
| 品名 | | μ PD70F3765 | μ PD70F3766 | μ PD70F3767 | μ PD70F3771 |
| 内部メモリ | フラッシュ・メモリ | 256 Kバイト | 384 Kバイト | 512 Kバイト | 256 Kバイト |
| | RAM ^{注1} | 40 Kバイト | 48 Kバイト | 56 Kバイト | 40 Kバイト |
| メモリ空間 | 論理空間 | 64 Mバイト | | | |
| | 外部メモリ領域 | 13 Mバイト | | | |
| 外部バス・インタフェース | | アドレス・バス：24本 アドレス/データ・バス：16本 セバレート・バス出力機能/マルチプレクス・バス | | | |
| 汎用レジスタ | | 32ビット×32レジスタ | | | |
| クロック | メイン・クロック | PLLモード時： $f_x = 3 \sim 6$ MHz, $f_{xx} = 24 \sim 48$ MHz (8逓倍) クロック・スルー・モード： $f_x = 3 \sim 6$ MHz (内部： $f_{xx} = 3 \sim 6$ MHz) | | | |
| | サブクロック | $f_{XT} = 32.768$ kHz | | | |
| | 内蔵発振器 | $f_R = 220$ kHz (TYP.) | | | |
| | 最小命令実行時間 | 20.8 ns (メイン・クロック (f_{xx}) = 48 MHz動作時) | | | |
| I/Oポート (5Vトレラント) | | 入出力：96本 (25本) | | | |
| タイマ | 16ビットTAA | 6チャンネル (うち1チャンネルはインターバル機能のみ) | | | |
| | 16ビットTAB | 2チャンネル | | | |
| | 16ビットTMM | 4チャンネル | | | |
| | 16ビットTMT | 1チャンネル | | | |
| | モータ制御 | 1チャンネル (TAAとTABと組み合わせて機能, Hi-Z出力制御機能あり) | | | |
| | 時計タイマ | 1チャンネル (RTC) | | | |
| | WDT | 1チャンネル | | | |
| リアルタイム出力機能 | | 6ビット×1チャンネル | | | |
| 10ビットA/Dコンバータ | | 12チャンネル | | | |
| 8ビットD/Aコンバータ | | 2チャンネル | | | |
| インタフェース | CSIF/UARTC | 2チャンネル | 2チャンネル | 2チャンネル | 2チャンネル |
| | CSIF/UARTC/I ² C | 1チャンネル | 1チャンネル | 1チャンネル | 1チャンネル |
| | CSIF | 2チャンネル | 2チャンネル | 2チャンネル | 2チャンネル |
| | UARTC/I ² C | 2チャンネル | 2チャンネル | 2チャンネル | 1チャンネル |
| | UARTC/I ² C/CAN | - | - | - | 1チャンネル |
| | USBファンクション | 1チャンネル | 1チャンネル | 1チャンネル | 1チャンネル |
| DMAコントローラ | | 4チャンネル (転送対象：内蔵周辺I/O, 内蔵RAM, 外部メモリ) | | | |
| 割り込み要因 | 外部 ^{注2,3} | 20 (20) | | | |
| | 内部 | 69 | 69 | 69 | 73 |
| パワー・セーブ機能 | | HALT / IDLE1 / IDLE2 / STOP / サブクロック / サブIDLEモード | | | |
| リセット要因 | | RESET端子入力, ウォッチドッグ・タイマ2 (WDT2), クロック・モニタ (CLM), 低電圧検出回路 (LVI) | | | |
| オンチップ・デバッグ | | MINICUBE, MINICUBE2対応 | | | |
| 動作電源電圧 | | 2.85 ~ 3.6 V | | | |
| 動作周囲温度 | | - 40 ~ + 85 | | | |
| パッケージ | | 128ピン・プラスチックLQFP (ファインピッチ) (14×20 mm) | | | |

注1. データ専用RAM領域8 Kバイトを含みます。

2. ()内はSTOPモード解除可能な外部割り込み本数です。

3. NMIを含みます。

1.2 特 徴

最小命令実行時間 20.8 ns (メイン・クロック (f_{xx}) = 48 MHz動作時 : V_{DD} = 2.85 V ~ 3.6 V)

30.5 μs (サブクロック (f_{xT}) = 32.768 kHz動作時)

汎用レジスタ 32ビット×32本

CPUの特徴 符号付き乗算 (16×16 32) : 1-2クロック)

符号付き乗算 (32×32 64) : 1-5クロック)

飽和演算 (オーバフロー/アンダフロー検出機能付き)

32ビット・シフト命令 : 1クロック

ビット操作命令

ロング/ショート形式を持つロード/ストア命令

メモリ空間 64 Mバイト・リニア・アドレス空間 (プログラム/データ共用)

外部拡張 : 16 Mバイトまで可能

(このうち1 Mバイトは内部ROM/RAM空間として使用)

・内蔵メモリ RAM : 40 K/48 K/56 Kバイト (表1-1, 表1-2参照)

フラッシュ・メモリ : 256 K/384 K/ 512 Kバイト (表1-1, 表1-2参照)

・外部バス・インタフェース

セパレート・バス出力機能/マルチプレクス・バス選択可能

(V850ES/JG3-Hはマルチプレクス・バスのみ)

8/16ビット・データ・バス・サイジング機能

ウエイト機能

・プログラマブル・ウエイト機能

・外部ウエイト機能

アイドル・ステート機能

バス・ホールド機能

割り込み / 例外

| | | 内部 | | | 外部 | | |
|--------------|-------------|-------------|-------|----|-------------|-------|----|
| | | ノン マスカブル | マスカブル | 計 | ノン マスカブル | マスカブル | 計 |
| V850ES/JG3-H | μ PD70F3760 | 1 | 68 | 69 | 1 | 16 | 17 |
| | μ PD70F3761 | 1 | 68 | 69 | 1 | 16 | 17 |
| | μ PD70F3762 | 1 | 68 | 69 | 1 | 16 | 17 |
| | μ PD70F3770 | 1 | 72 | 73 | 1 | 16 | 17 |
| V850ES/JH3-H | μ PD70F3765 | 1 | 68 | 69 | 1 | 19 | 20 |
| | μ PD70F3766 | 1 | 68 | 69 | 1 | 19 | 20 |
| | μ PD70F3767 | 1 | 68 | 69 | 1 | 19 | 20 |
| | μ PD70F3771 | 1 | 72 | 73 | 1 | 19 | 20 |

ソフトウェア例外 : 32要因

例外トラップ : 2要因

I/Oライン 入出力ポート : 77 (V850ES/JG3-H)

96 (V850ES/JH3-H)

タイマ機能

| | |
|-----------------------------|-------|
| 16ビット・インターバル・タイマM (TMM) | : 4ch |
| 16ビット・タイマ/イベント・カウンタAA (TAA) | : 6ch |
| 16ビット・タイマ/イベント・カウンタAB (TAB) | : 2ch |
| 16ビット・タイマ/イベント・カウンタT (TMT) | : 1ch |
| モータ制御機能 (使用タイマ: TAB1, TAA4) | |
| 16ビット精度のデッド・タイム付き6相PWM機能 | |
| ハイ・インピーダンス出力制御機能 | |
| タイマ同調動作機能によるA/Dトリガ生成 | |
| 任意の周期設定機能 | |
| 任意のデッド・タイム設定機能 | |
| リアルタイム・カウンタ (RTC) | : 1ch |
| ウォッチドッグ・タイマ | : 1ch |

リアルタイム出力ポート 6ビット×1ch

シリアル・インタフェース

| | |
|---|-------|
| アシンクロナス・シリアル・インタフェースC (UARTC) | |
| 3線式可変長シリアル・インタフェースF (CSIF) | |
| I ² Cバス・インタフェース (I ² C) | |
| CANインタフェース | |
| USBファンクション・インタフェース | |
| UARTC/CSIF | : 2ch |
| UARTC/CSIF/I ² C | : 1ch |
| UARTC/I ² C [※] | : 2ch |
| CSIF | : 2ch |
| USBファンクション | : 1ch |

注 μ PD70F3770, 70F3771は1chにCANが兼用されます

A/Dコンバータ 10ビット分解能: 12ch

D/Aコンバータ 8ビット分解能: 2ch

DMAコントローラ: 4ch

DCU (デバッグ・コントロール・ユニット): JTAGインタフェース

クロック・ジェネレータ メイン・クロック/サブクロック動作

CPUクロック7段階 (f_{xx}, f_{xx}/2, f_{xx}/4, f_{xx}/8, f_{xx}/16, f_{xx}/32, f_{xt})

クロック・スルー・モード/PLLモード選択可

内蔵発振クロック: 220 kHz (TYP.)

パワー・セーブ機能 HALT/IDLE1/IDLE2/STOP/サブクロック/サブIDLEモード

パッケージ 100ピン・プラスチックLQFP (ファインピッチ) (14×14) (V850ES/JG3-H)

128ピン・プラスチックLQFP (ファインピッチ) (14×20) (V850ES/JH3-H)

1.3 応用分野

USBインタフェースを必要とする機器

ホーム・オーディオ, プリンタ, スキャナなど

1.4 オーダ情報

・ V850ES/JG3-H

| オーダ名称 | パッケージ | 内蔵フラッシュ・メモリ |
|----------------------|------------------------------------|-------------|
| μ PD70F3760GC-UEU-AX | 100ピン・プラスチックLQFP (ファインピッチ) (14×14) | 256 Kバイト |
| μ PD70F3761GC-UEU-AX | " | 384 Kバイト |
| μ PD70F3762GC-UEU-AX | " | 512 Kバイト |
| μ PD70F3770GC-UEU-AX | " | 256 Kバイト |

・ V850ES/JH3-H

| オーダ名称 | パッケージ | 内蔵フラッシュ・メモリ |
|----------------------|------------------------------------|-------------|
| μ PD70F3765GF-GAT-AX | 128ピン・プラスチックLQFP (ファインピッチ) (14×20) | 256 Kバイト |
| μ PD70F3766GF-GAT-AX | " | 384 Kバイト |
| μ PD70F3767GF-GAT-AX | " | 512 Kバイト |
| μ PD70F3771GF-GAT-AX | " | 256 Kバイト |

備考 V850ES/JG3-H, V850ES/JH3-Hは, 鉛フリー製品です。

1.5 端子接続図 (Top View)

• V850ES/JG3-H

100ピン・プラスチックLQFP (ファインピッチ) (14 × 14)

μ PD70F3760GC-UEU-AX

μ PD70F3761GC-UEU-AX

μ PD70F3762GC-UEU-AX

μ PD70F3770GC-UEU-AX

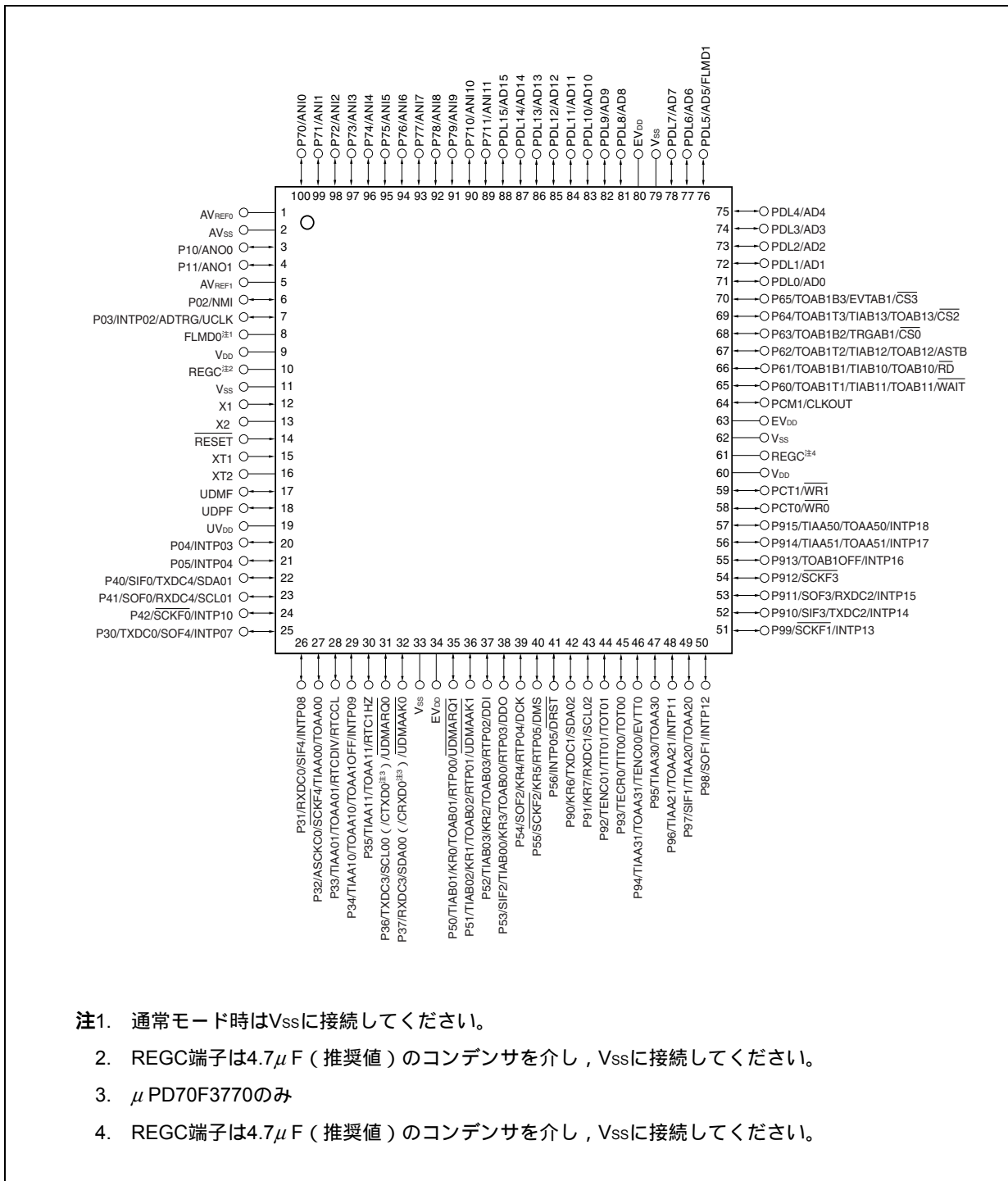

注1. 通常モード時はVssに接続してください。

2. REGC端子は4.7μF (推奨値) のコンデンサを介し, Vssに接続してください。

3. μ PD70F3770のみ

4. REGC端子は4.7μF (推奨値) のコンデンサを介し, Vssに接続してください。

• V850ES/JH3-H

128ピン・プラスチックLQFP (ファインピッチ) (14×20)

μPD70F3765GF-GAT-AX

μPD70F3766GF-GAT-AX

μPD70F3767GF-GAT-AX

μPD70F3771GF-GAT-AX

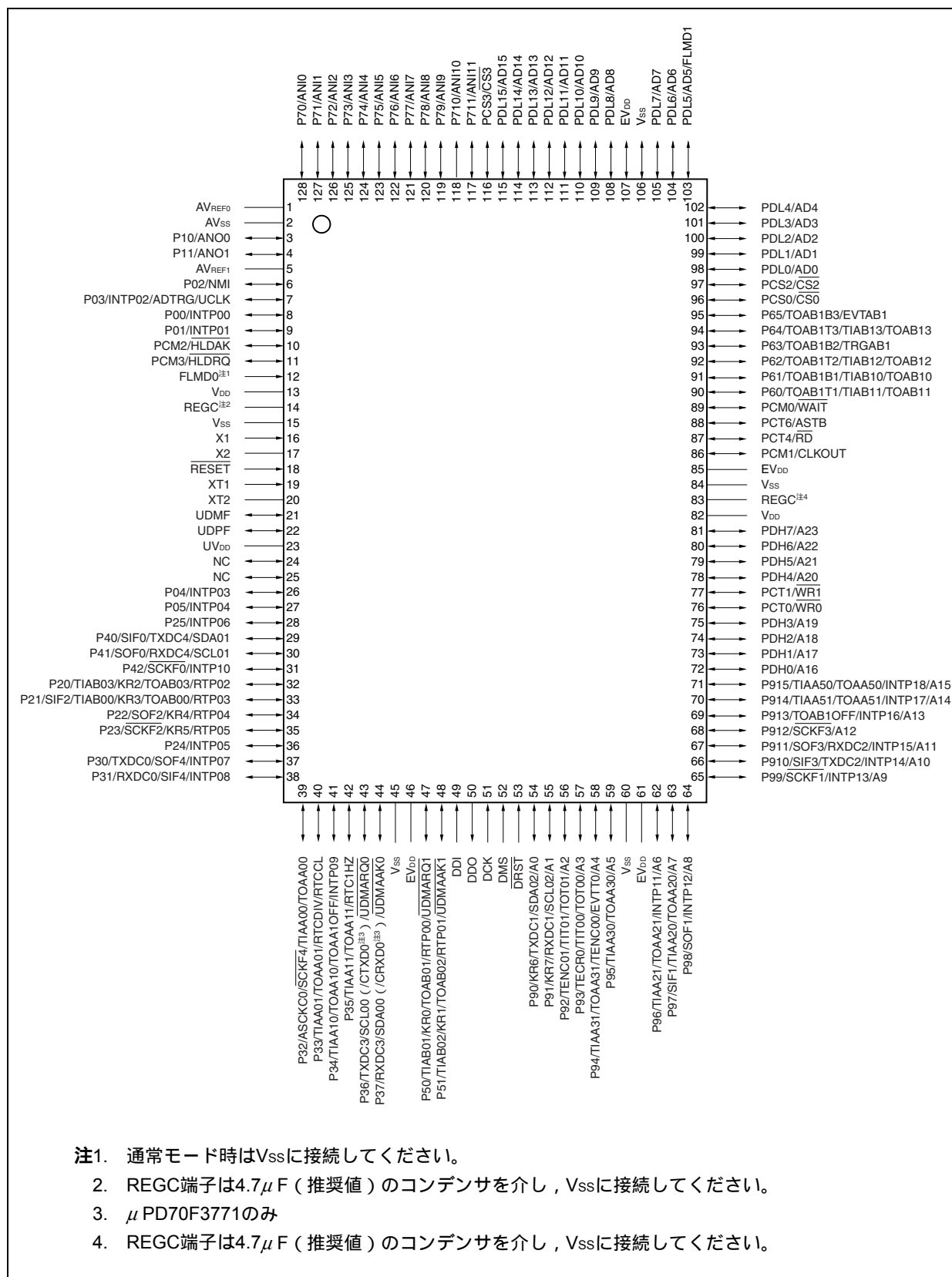

注1. 通常モード時はVSSに接続してください。

2. REGC端子は4.7μF (推奨値) のコンデンサを介し, VSSに接続してください。

3. μPD70F3771のみ

4. REGC端子は4.7μF (推奨値) のコンデンサを介し, VSSに接続してください。

端子名称

| | | | |
|---|----------------------------------|---------------------------------|------------------------------------|
| A0-A23 | : Address Bus | RTP00-RTP05 | : Real-time Output Port |
| AD0-AD15 | : Address/Data Bus | RXDC0-RXDC4 | : Receive Data |
| ADTRG | : A/D Trigger Input | $\overline{\text{SCKF0-SCKF4}}$ | : Serial Clock |
| ANI0-ANI11 | : Analog Input | SCL00-SCL02 | : Serial Clock |
| ANO0, ANO1 | : Analog Output | SDA00-SDA02 | : Serial Data |
| ASCKC0 | : Asynchronous Serial Clock | SIF0-SIF4 | : Serial Input |
| ASTB | : Address Strobe | SOF0-SOF4 | : Serial Output |
| AV _{REF0} , AV _{REF1} | : Analog Reference Voltage | TECR0 | : Timer Encoder Clear Input |
| AV _{SS} | : Grand for Analog Pin | TENC00, TENC01 | : Timer Encoder Input |
| CLKOUT | : Clock Output | TIAA00, TIAA01, | : Timer Input |
| CRXD0 | : CAN Receive Data | TIAA10, TIAA11, | |
| $\overline{\text{CS0}}, \overline{\text{CS2}}, \overline{\text{CS3}}$ | : Chip Select | TIAA20, TIAA21, | |
| CTXD0 | : CAN Transmit Data | TIAA30, TIAA31, | |
| DCK | : Debug Clock | TIAA50, TIAA51, | |
| DDI | : Debug Data Input | TIAB00-TIAB03, | |
| DDO | : Debug Data Output | TIAB10-TIAB13, | |
| DMS | : Debug Mode Select | TIT00, TIT01 | |
| $\overline{\text{DRST}}$ | : Debug Reset | TOAA00, TOAA01, | : Timer Output |
| EV _{DD} | : Power Supply for External Pin | TOAA10, TOAA11, | |
| EVT00, EVTAB1 | : Timer Event Count Input | TOAA20, TOAA21, | |
| FLMD0, FLMD1 | : Flash Programming Mode | TOAA30, TOAA31, | |
| $\overline{\text{HLDAK}}$ | : Hold Acknowledge | TOAA50, TOAA51, | |
| $\overline{\text{HLDRQ}}$ | : Hold Request | TOAB00-TOAB03, | |
| INTP00-INTP18 | : External Interrupt Input | TOAB10-TOAB13, | |
| KR0-KR7 | : Key Return | TOAB1B1-TOAB1B3, | |
| NMI | : Non-maskable Interrupt Request | TOAB1T1-TOAB1T3, | |
| NC | : Non-Connection | TOT00, TOT01 | |
| P00-P05 | : Port0 | TOAA1OFF, | : Timer Output Off |
| P10, P11 | : Port1 | TOAB1OFF | |
| P20-P25 | : Port2 | TRGAB1 | : Timer Trigger Input |
| P30-P37 | : Port3 | TXDC0-TXDC4 | : Transmit Data |
| P40-P42 | : Port4 | UCLK | : USB Clock |
| P50-P56 | : Port5 | $\overline{\text{UDMAAK0}}$, | : DMA Acknowledge for External USB |
| P60-P65 | : Port6 | $\overline{\text{UDMAAK1}}$ | |
| P70-P711 | : Port7 | $\overline{\text{UDMARQ0}}$, | : DMA Request for External USB |
| P90-P915 | : Port9 | $\overline{\text{UDMARQ1}}$ | |
| PCM0-PCM3 | : Port CM | UDMF | : USB Data I/O (-) Function |
| PCS0, PCS2, PCS3 | : Port CS | UDPF | : USB Data I/O (+) Function |
| PCT0, PCT1, | : Port CT | UV _{DD} | : Power Supply for External USB |
| PCT4, PCT6 | | V _{DD} | : Power Supply |
| PDH0-PDH7 | : Port DH | V _{SS} | : Ground |
| PDL0-PDL15 | : Port DL | $\overline{\text{WAIT}}$ | : External Wait Input |
| $\overline{\text{RD}}$ | : Read Strobe | $\overline{\text{WR0}}$ | : Lower Byte Write Strobe |
| REGC | : Regulator Control | $\overline{\text{WR1}}$ | : Upper Byte Write Strobe |
| $\overline{\text{RESET}}$ | : Reset | X1, X2 | : Crystal for Main Clock |
| RTC1HZ, RTCCL, | : Real-time Counter Clock Output | XT1, XT2 | : Crystal for Sub-clock |
| RTCDIV | | | |

1.6 機能ブロック構成

1.6.1 内部ブロック図

・ V850ES/JG3-H

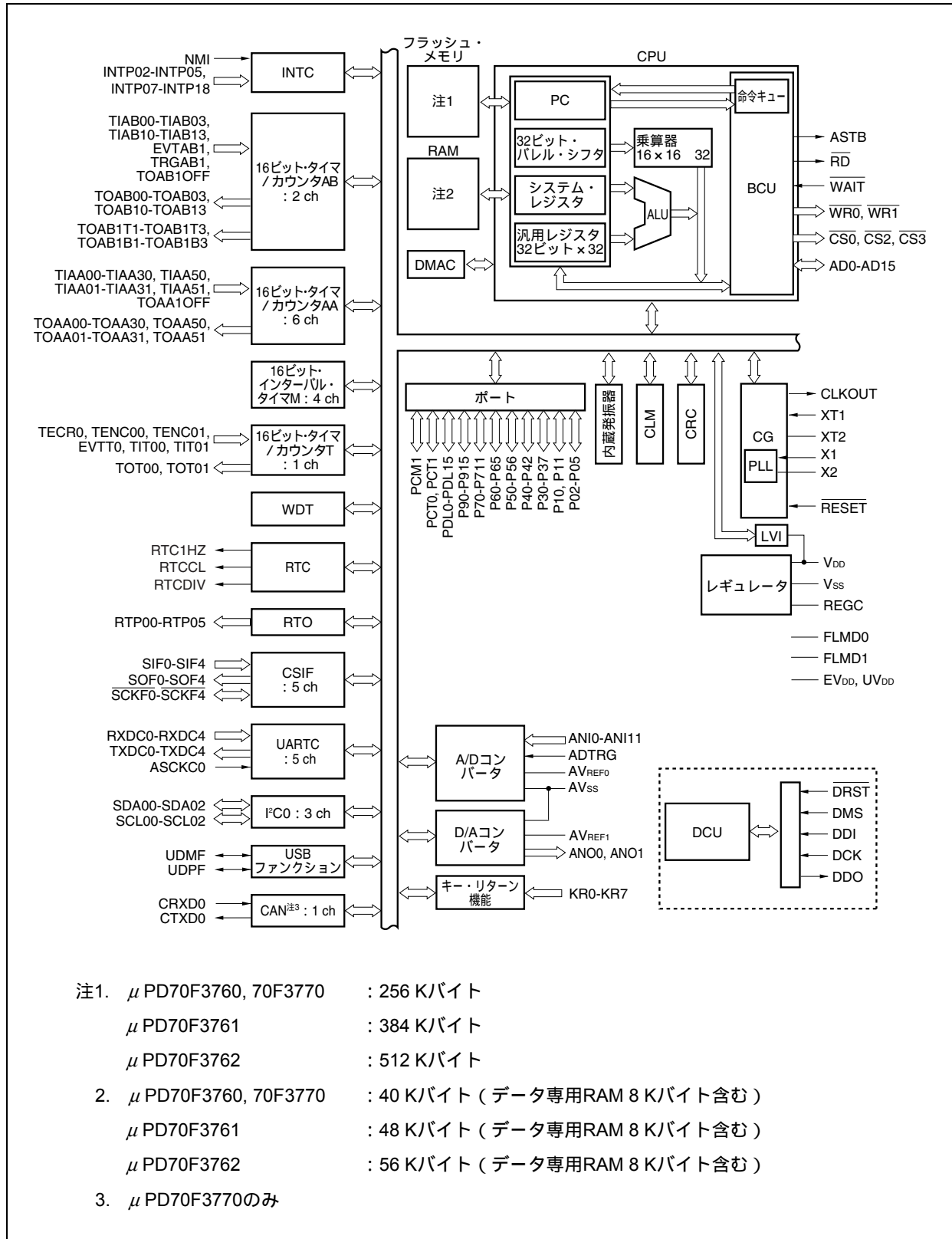

・ V850ES/JH3-H

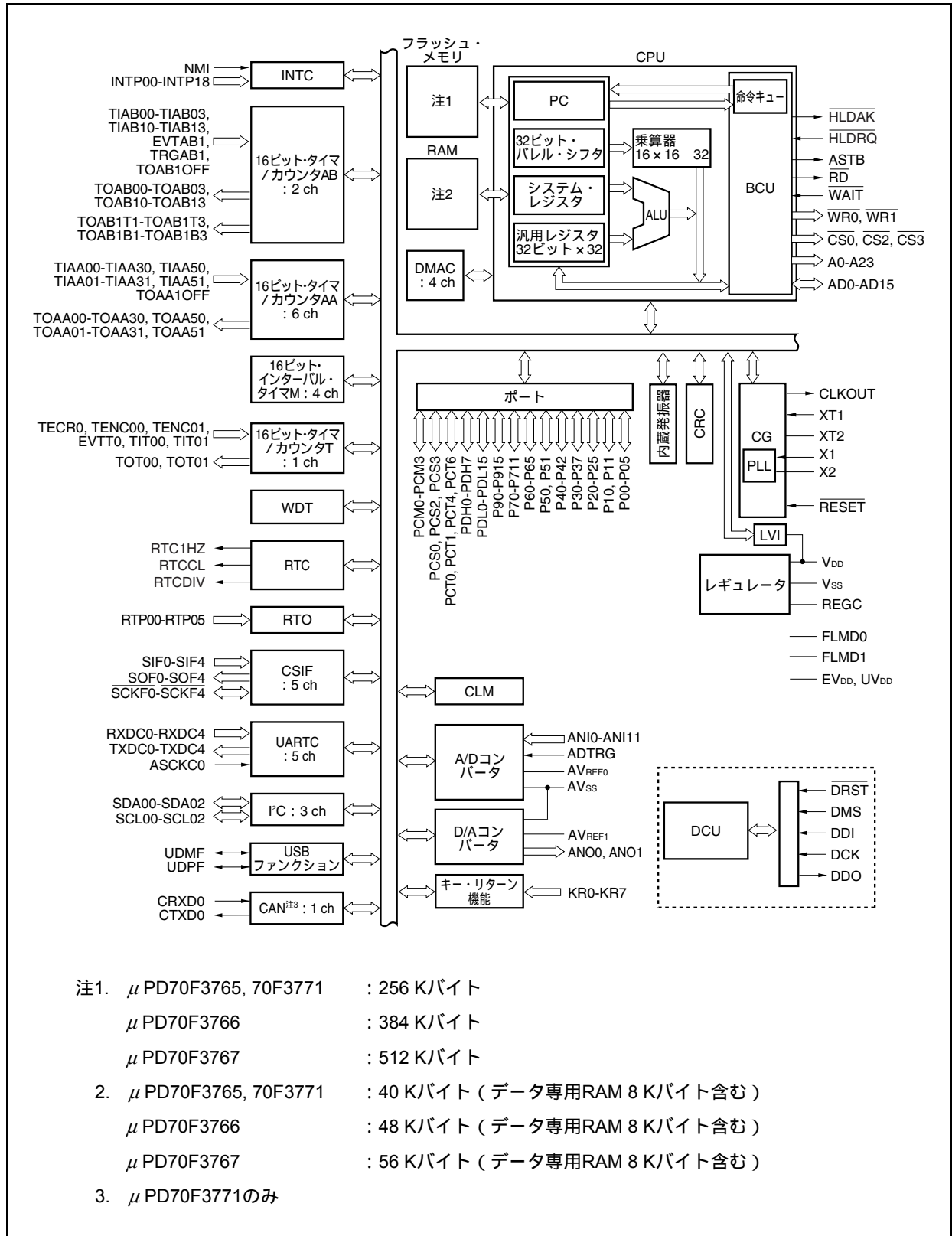

1.6.2 内部ユニット

(1) CPU

アドレス計算, 算術論理演算, データ転送などのほとんどの命令処理を, 5段パイプライン制御により1クロックで実行できます。

乗算器 (16ビット×16ビット 32ビット), バレル・シフタ (32ビット) などの専用ハードウェアを内蔵し, 複雑な処理の高速化を図っています。

(2) バス・コントロール・ユニット (BCU)

CPUで得られた物理アドレスに基づいて必要な外部バス・サイクルを起動します。外部メモリ領域から命令フェッチするときにCPUからのバス・サイクル起動の要求がない場合は, プリフェッチ・アドレスを生成し, 命令コードのプリフェッチを行います。プリフェッチされた命令コードは, 内部の命令キューに取り込まれます。

(3) フラッシュ・メモリ (ROM)

0000000H-007FFFFH/0000000H-005FFFFH/0000000H-003FFFFH番地にマッピングされる512 K/384 K/256 Kバイトのフラッシュ・メモリです。命令フェッチ時にCPUから1クロックでアクセスできます。

(4) RAM

3FF3000H-3FFEFFFH/3FF5000H-3FFEFFFH/3FF7000H-3FFEFFFH番地にマッピングされる48 K/40 K/32 KバイトのRAMです。データ・アクセス時にCPUから1クロックでアクセスできます。また, 各製品には00280000H-002FFFFFH番地に8 Kバイトのデータ専用RAMを内蔵しています。

(5) 割り込みコントローラ (INTC)

内蔵周辺ハードウェア, および外部からのハードウェア割り込み要求 (NMI, INTP0-INTP18) を処理します。これらの割り込み要求は, 8レベルの割り込み優先順位を指定でき, 多重処理制御ができます。

(6) クロック・ジェネレータ (CG)

メイン・クロック発振回路とサブクロック発振回路があり, メイン・クロック発振周波数 (f_x) とサブクロック周波数 (f_{xT}) を生成しています。メイン・クロック周波数 (f_{xx}) として, f_x をそのまま使用するクロック・スルー・モードと, f_x を8逓倍して使用するPLLモードがあります。

CPUクロック周波数 (f_{CPU}) としては, f_{xx} , $f_{xx}/2$, $f_{xx}/4$, $f_{xx}/8$, $f_{xx}/16$, $f_{xx}/32$, f_{xT} の7種類から選択できます。

(7) 内蔵発振器

内蔵発振器を搭載しています。発振周波数は220 kHz (TYP.) です。ウォッチドッグ・タイマ2とタイマMへクロック供給します。

(8) タイマ/カウンタ

16ビットのタイマ/イベント・カウンタAA (TAA) を6チャンネル, 16ビットのタイマ/イベント・カウンタAB (TAB) を2チャンネル, 16ビットのタイマ/イベント・カウンタT (TMT) を1チャンネル, 16ビットのインターバル・タイマM (TMM) を4チャンネル, 内蔵しています。

TAB1とTAA4を組み合わせるとモータ制御機能を実現できます。

(9) リアルタイム・カウンタ (時計用)

サブクロック (32.768 kHz) またはメイン・クロックから時計カウント用の基準時間 (1秒) をカウントします。メイン・クロックによるインターバル・タイマとしても同時に使用できます。年, 月, 曜日, 日, 時, 分, 秒の専用ハードウェア・カウンタを持ち, 最長99年までカウントが可能です。

(10) ウォッチドッグ・タイマ2

プログラムの暴走, システム異常などを検出するためのウォッチドッグ・タイマを内蔵しています。

ソース・クロックとして内蔵発振クロック, メイン・クロック, サブクロックを選択できます。

オーバフローでノンマスカブル割り込み要求信号 (INTWDT2), またはシステム・リセット信号 (WDT2RES) を発生します。

(11) シリアル・インタフェース

V850ES/JG3-H, V850ES/JH3-Hには, シリアル・インタフェースとしてアシンクロナス・シリアル・インタフェースC (UARTC), 3線式可変長シリアル・インタフェースF (CSIF), I²Cバス・インタフェース (I²C), CANコントローラ (CAN)^注, USBファンクション・コントローラ (USBF) を内蔵しています。

UARTCは, TXDC0-TXDC2, RXDC0-RXDC2端子によりデータ転送を行います。

CSIFは, SOF0-SOF4, SIF0-SIF4, $\overline{\text{SCKF0-SCKF4}}$ 端子によりデータ転送を行います。

I²Cは, SDA00-SDA02, SCL00-SCL02端子によりデータ転送を行います。

CAN^注は, CRXD0^注, CTXD0^注端子によりデータ転送を行います。

USBFIは, UDMF, UDPF端子によりデータ転送を行います。

注 μ PD70F3770, 70F3771のみ

(12) A/Dコンバータ

12本のアナログ入力端子を持つ10ビットA/Dコンバータです。逐次変換方式で変換します。

(13) D/Aコンバータ

8ビット分解能のD/Aコンバータを2チャンネル内蔵しています。R-2Rラダー方式です。

(14) DMAコントローラ

4チャンネルのDMAコントローラを内蔵しています。内蔵周辺I/Oによる割り込み要求に基づいて, 内蔵RAM, 内蔵周辺I/O, 外部メモリ間でデータを転送します。

(15) キー割り込み機能

8チャンネルのキー入力端子に立ち下がりエッジを入力することによって, キー割り込み要求信号 (INTKR) を発生させることができます。

(16) リアルタイム出力機能

あらかじめ設定しておいた6ビット・データをタイマのコンペア・レジスタの一致信号により出力ラッチに転送します。

(17) CRC機能

8ビットのデータ設定により，16ビットのCRC (Cyclic Redundancy Check) コードを生成する，CRC演算回路を内蔵します。

(18) DCU (デバッグ・コントロール・ユニット)

JTAG (Joint Test Action Group) の通信仕様を利用したオンチップ・デバッグ機能を内蔵しています。通常ポート機能とオンチップ・デバッグ機能の切り替えは，制御端子の入力レベルとOCDMレジスタの2つで行います。

(19) ポート

次に示すように，汎用ポートとしての機能と制御端子の機能があります。

・ V850ES/JG3-H

| ポート | 入出力 | 兼用機能 |
|-----|----------|---|
| P0 | 4ビット入出力 | NMI，外部割り込み，A/Dコンバータ・トリガ，シリアル・インタフェース |
| P1 | 2ビット入出力 | D/Aコンバータ・アナログ出力 |
| P3 | 10ビット入出力 | 外部割り込み，リアルタイム・カウンタ，シリアル・インタフェース，タイマ入出力 |
| P4 | 3ビット入出力 | シリアル・インタフェース，外部割り込み |
| P5 | 7ビット入出力 | タイマ入出力，シリアル・インタフェース，リアルタイム出力，キー割り込み入力，デバッグ入出力 |
| P6 | 6ビット入出力 | 外部バス制御信号，タイマ入出力，外部バス制御信号 |
| P7 | 12ビット入出力 | A/Dコンバータ・アナログ入力 |
| P9 | 16ビット入出力 | シリアル・インタフェース，キー割り込み入力，タイマ入出力，外部割り込み |
| PCM | 1ビット入出力 | 外部バス制御信号 |
| PCT | 2ビット入出力 | 外部バス制御信号 |
| PDL | 16ビット入出力 | 外部アドレス/データ・バス |

・ V850ES/JH3-H

| ポート | 入出力 | 兼用機能 |
|-----|----------|---|
| P0 | 6ビット入出力 | NMI, 外部割り込み, A/Dコンバータ・トリガ, シリアル・インタフェース |
| P1 | 2ビット入出力 | D/Aコンバータ・アナログ出力 |
| P2 | 6ビット入出力 | タイマ入出力, リアルタイム出力, キー割り込み入力, シリアル・インタフェース |
| P3 | 10ビット入出力 | 外部割り込み, リアルタイム・カウンタ, シリアル・インタフェース, タイマ入出力 |
| P4 | 3ビット入出力 | シリアル・インタフェース, 外部割り込み |
| P5 | 2ビット入出力 | タイマ入出力, リアルタイム出力, キー割り込み入力 |
| P6 | 6ビット入出力 | 外部バス制御信号, タイマ入出力 |
| P7 | 12ビット入出力 | A/Dコンバータ・アナログ入力 |
| P9 | 16ビット入出力 | 外部アドレス・バス, シリアル・インタフェース, キー割り込み入力, タイマ入出力, 外部割り込み |
| PCM | 4ビット入出力 | 外部バス制御信号 |
| PCS | 3ビット入出力 | 外部バス制御信号 |
| PCT | 4ビット入出力 | 外部バス制御信号 |
| PDH | 8ビット入出力 | 外部アドレス・バス |
| PDL | 16ビット入出力 | 外部アドレス/データ・バス |

第2章 端子機能

2.1 端子機能一覧

V850ES/JG3-H, V850ES/JH3-Hの端子名称と機能を次に示します。

端子の入出力バッファ電源には, AV_{REF0} , AV_{REF1} , EV_{DD} , UV_{DD} の4系統があります。それぞれの電源と端子の関係を次に示します。

表2 - 1 各端子の入出力バッファ電源

| 電 源 | 対応する端子 | |
|-------------|---|---|
| | V850ES/JG3-H | V850ES/JH3-H |
| AV_{REF0} | ポート7 | ポート7 |
| AV_{REF1} | ポート1 | ポート1 |
| EV_{DD} | \overline{RESET} , ポート0, 3-6, 9, CM, CT, DL | \overline{RESET} , ポート0, 2-6, 9, CM, CS, CT, DH, DL |
| UV_{DD} | UDPF, UDMF | UDPF, UDMF |

(1) ポート端子

(1/4)

| 端子名称 | 入出力 | 機能 | 兼用端子 | ピン番号 | |
|------|--|---|--------------------------------------|---|-------------------|
| | | | | JG3-H | JH3-H |
| P00 | 入出力 | ポート0 6ビット入出力ポート (V850ES/JH3-H) 4ビット入出力ポート (V850ES/JG3-H) 1ビット単位で入力/出力の指定が可能 5Vトレラント対応 | INTP00 | - | 8 |
| P01 | | | INTP01 | - | 9 |
| P02 | | | NMI | 6 | 6 |
| P03 | | | INTP02/ADTRG/UCLK | 7 | 7 |
| P04 | | | INTP03 | 20 | 26 |
| P05 | | | INTP04 | 21 | 27 |
| P10 | 入出力 | ポート1 2ビット入出力ポート 1ビット単位で入力/出力の指定が可能 | ANO0 | 3 | 3 |
| P11 | | | ANO1 | 4 | 4 |
| P20 | 入出力 | ポート2 6ビット入出力ポート 1ビット単位で入力/出力の指定が可能 5Vトレラント対応 | TIAB03/KR2/TOAB03/RTP02 | - | 32 |
| P21 | | | SIF2/TIAB00/KR3/TOAB00/RTP03 | - | 33 |
| P22 | | | SOF2/KR4/RTP04 | - | 34 |
| P23 | | | SCKF2/KR5/RTP05 | - | 35 |
| P24 | | | INTP05 | - | 36 |
| P25 | | | INTP06 | - | 28 |
| P30 | | | 入出力 | ポート3 8ビット入出力ポート 1ビット単位で入力/出力の指定が可能 5Vトレラント対応 | TXDC0/SOF4/INTP07 |
| P31 | RXDC0/SIF4/INTP08 | 26 | | | 38 |
| P32 | ASCKC0/SCKF4/TIAA00/TOAA00 | 27 | | | 39 |
| P33 | TIAA01/TOAA01/RTCDIV/RTCCL | 28 | | | 40 |
| P34 | TIAA10/TOAA10/TOAA1OFF /INTP09 | 29 | | | 41 |
| P35 | TIAA11/TOAA11/RTC1HZ | 30 | | | 42 |
| P36 | TXDC3/SCL00/CTXD0 ^注 /UDMARQ0 | 31 | | | 43 |
| P37 | RXDC3/SDA00/CRXD0 ^注 /UDMAAK0 | 32 | | | 44 |
| P40 | 入出力 | ポート4 3ビット入出力ポート 1ビット単位で入力/出力の指定が可能 5Vトレラント対応 | SIF0/TXDC4/SDA01 | 22 | 29 |
| P41 | | | SOF0/RXDC4/SCL01 | 23 | 30 |
| P42 | | | SCKF0/INTP10 | 24 | 31 |
| P50 | 入出力 | ポート5 2ビット入出力ポート (V850ES/JH3-H) 7ビット入出力ポート (V850ES/JG3-H) 1ビット単位で入力/出力の指定が可能 5Vトレラント対応 | TIAB01/KR0/TOAB01/RTP00 /UDMARQ1 | 35 | 47 |
| P51 | | | TIAB02/KR1/TOAB02/RTP01 /UDMAAK1 | 36 | 48 |
| P52 | | | TIAB03/KR2/TOAB03/RTP02/DDI | 37 | - |
| P53 | | | SIF2/TIAB00/KR3/TOAB00 /RTP03/DDO | 38 | - |
| P54 | | | SOF2/KR4/RTP04/DCK | 39 | - |
| P55 | | | SCKF2/KR5/RTP05/DMS | 40 | - |
| P56 | | | INTP05/DRST | 41 | - |

注 μ PD70F3770, 70F3771のみ

備考 JG3-H : V850ES/JG3-H, JH3-H : V850ES/JH3-H

(2/4)

| 端子名称 | 入出力 | 機能 | 兼用端子 | ピン番号 | |
|------|---------------------------|---|-------------------------------|-------|-------|
| | | | | JG3-H | JH3-H |
| P60 | 入出力 | ポート6 6ビット入出力ポート 1ビット単位で入力/出力の指定が可能 | TOAB1T1/TOAB11/TIAB11/WAIT | 65 | - |
| P61 | | | TOAB1T1/TOAB11/TIAB11 | - | 90 |
| P62 | | | TOAB1B1/TIAB10/TOAB10/RD | 66 | - |
| | | | TOAB1B1/TIAB10/TOAB10 | - | 91 |
| P63 | | | TOAB1T2/TOAB12/TIAB12/ASTB | 67 | - |
| | | | TOAB1T2/TOAB12/TIAB12 | - | 92 |
| P64 | | | TOAB1B2/TRGAB1/CS0 | 68 | - |
| | | | TOAB1B2/TRGAB1 | - | 93 |
| P65 | TOAB1T3/TOAB13/TIAB13/CS2 | 69 | - | | |
| | TOAB1T3/TOAB13/TIAB13 | - | 94 | | |
| P70 | 入出力 | ポート7 12ビット入出力ポート 1ビット単位で入力/出力の指定が可能 | ANI0 | 100 | 128 |
| P71 | | | ANI1 | 99 | 127 |
| P72 | | | ANI2 | 98 | 126 |
| P73 | | | ANI3 | 97 | 125 |
| P74 | | | ANI4 | 96 | 124 |
| P75 | | | ANI5 | 95 | 123 |
| P76 | | | ANI6 | 94 | 122 |
| P77 | | | ANI7 | 93 | 121 |
| P78 | | | ANI8 | 92 | 120 |
| P79 | | | ANI9 | 91 | 119 |
| P710 | | | ANI10 | 90 | 118 |
| P711 | | | ANI11 | 89 | 117 |
| P90 | 入出力 | ポート9 16ビット入出力ポート 1ビット単位で入力/出力の指定が可能 | KR6/TXDC1/SDA02 | 42 | - |
| P91 | | | KR6/TXDC1/SDA02/A0 | - | 54 |
| | | | KR7/RXDC1/SCL02 | 43 | - |
| P92 | | | KR7/RXDC1/SCL02/A1 | - | 55 |
| | | | TENC01/TIT01/TOT01 | 44 | - |
| P93 | | | TENC01/TIT01/TOT01/A2 | - | 56 |
| | | | TECR0/TIT00/TOT00 | 45 | - |
| P94 | | | TECR0/TIT00/TOT00/A3 | - | 57 |
| | | | TIAA31/TOAA31/TENC00/EVTT0 | 46 | - |
| P95 | | | TIAA31/TOAA31/TENC00/EVTT0/A4 | - | 58 |
| | | | TIAA30/TOAA30 | 47 | - |
| P96 | | | TIAA30/TOAA30/A5 | - | 59 |
| | | | TIAA21/TOAA21/INTP11 | 48 | - |
| P97 | | | TIAA21/TOAA21/INTP11/A6 | - | 62 |
| | | | SIF1/TIAA20/TOAA20 | 49 | - |
| | SIF1/TIAA20/TOAA20/A7 | - | 63 | | |

備考 JG3-H : V850ES/JG3-H, JH3-H : V850ES/JH3-H

(3/4)

| 端子名称 | 入出力 | 機能 | 兼用端子 | ピン番号 | |
|------|--------------------------|---|-----------------------|-------|-------|
| | | | | JG3-H | JH3-H |
| P98 | 入出力 | ポート9 16ビット入出力ポート 1ビット単位で入力/出力の指定が可能 | SOF1/INTP12 | 50 | - |
| | | | SOF1/INTP12/A8 | - | 64 |
| P99 | | | SCKF1/INTP13 | 51 | - |
| | | | SCKF1/INTP13/A9 | - | 65 |
| P910 | | | SIF3/TXDC2/INTP14 | 52 | - |
| | | | SIF3/TXDC2/INTP14/A10 | - | 66 |
| P911 | | | SOF3/RXDC2/INTP15 | 53 | - |
| | | | SOF3/RXDC2/INTP15/A11 | - | 67 |
| P912 | | | SCKF3 | 54 | - |
| | | | SCKF3/A12 | - | 68 |
| P913 | TOAB1OFF/INTP16 | 55 | - | | |
| | TOAB1OFF/INTP16/A13 | - | 69 | | |
| P914 | TIAA51/TOAA51/INTP17 | 56 | - | | |
| | TIAA51/TOAA51/INTP17/A14 | - | 70 | | |
| P915 | TIAA50/TOAA50/INTP18 | 57 | - | | |
| | TIAA50/TOAA50/INTP18/A15 | - | 71 | | |
| PCM0 | 入出力 | ポートCM 4ビット入出力ポート (V850ES/JH3-H) 1ビット入出力ポート (V850ES/JG3-H) 1ビット単位で入力/出力の指定が可能 | WAIT | - | 89 |
| PCM1 | | | CLKOUT | 64 | 86 |
| PCM2 | | | HLDAK | - | 10 |
| PCM3 | | | HLDRQ | - | 11 |
| PCS0 | 入出力 | ポートCS 3ビット入出力ポート 1ビット単位で入力/出力の指定が可能 | CS0 | - | 96 |
| PCS2 | | | CS2 | - | 97 |
| PCS3 | | | CS3 | - | 116 |
| PCT0 | 入出力 | ポートCT 4ビット入出力ポート (V850ES/JH3-H) 2ビット入出力ポート (V850ES/JG3-H) 1ビット単位で入力/出力の指定が可能 | WR0 | 58 | 76 |
| PCT1 | | | WR1 | 59 | 77 |
| PCT4 | | | RD | - | 87 |
| PCT6 | | | ASTB | - | 88 |
| PDH0 | 入出力 | ポートDH 8ビット入出力ポート 1ビット単位で入力/出力の指定が可能 | A16 | - | 72 |
| PDH1 | | | A17 | - | 73 |
| PDH2 | | | A18 | - | 74 |
| PDH3 | | | A19 | - | 75 |
| PDH4 | | | A20 | - | 78 |
| PDH5 | | | A21 | - | 79 |
| PDH6 | | | A22 | - | 80 |
| PDH7 | | | A23 | - | 81 |

備考 JG3-H : V850ES/JG3-H, JH3-H : V850ES/JH3-H

(4/4)

| 端子名称 | 入出力 | 機 能 | 兼用端子 | ピン番号 | |
|-------|-----|--|-----------|-------|-------|
| | | | | JG3-H | JH3-H |
| PDL0 | 入出力 | ポートDL 16ビット入出力ポート 1ビット単位で入力 / 出力の指定が可能 | AD0 | 71 | 98 |
| PDL1 | | | AD1 | 72 | 99 |
| PDL2 | | | AD2 | 73 | 100 |
| PDL3 | | | AD3 | 74 | 101 |
| PDL4 | | | AD4 | 75 | 102 |
| PDL5 | | | AD5/FLMD1 | 76 | 103 |
| PDL6 | | | AD6 | 77 | 104 |
| PDL7 | | | AD7 | 78 | 105 |
| PDL8 | | | AD8 | 81 | 108 |
| PDL9 | | | AD9 | 82 | 109 |
| PDL10 | | | AD10 | 83 | 110 |
| PDL11 | | | AD11 | 84 | 111 |
| PDL12 | | | AD12 | 85 | 112 |
| PDL13 | | | AD13 | 86 | 113 |
| PDL14 | | | AD14 | 87 | 114 |
| PDL15 | | | AD15 | 88 | 115 |

備考 JG3-H : V850ES/JG3-H, JH3-H : V850ES/JH3-H

(2) ポート以外の端子

(1/9)

| 端子名称 | 入出力 | 機能 | 兼用端子 | ピン番号 | |
|-------|-----|---------------------------------------|-------------------------------|-------|-------|
| | | | | JG3-H | JH3-H |
| A0 | 出力 | 外部メモリに対するアドレス・バス (セパレート・バス出力機能使用時) | P90/KR6/TXDC1/SDA02 | - | 54 |
| A1 | | | P91/KR7/RXDC1/SCL02 | - | 55 |
| A2 | | | P92/TENC01/TIT01/TOT01 | - | 56 |
| A3 | | | P93/TECR00/TIT00/TOT00 | - | 57 |
| A4 | | | P94/TIAA31/TOAA31/TENC0/EVTT0 | - | 58 |
| A5 | | | P95/TIAA30/TOAA30 | - | 59 |
| A6 | | | P96/TIAA21/TOAA21/INTP11 | - | 62 |
| A7 | | | P97/SIF1/TIAA20/TOAA20 | - | 63 |
| A8 | | | P98/SOF1/INTP12 | - | 64 |
| A9 | | | P99/SCKF1/INTP13 | - | 65 |
| A10 | | | P910/SIF3/TXDC2/INTP14 | - | 66 |
| A11 | | | P911/SOF3/RXDC2/INTP15 | - | 67 |
| A12 | | | P912/SCKF3 | - | 68 |
| A13 | | | P913/TOAB1OFF/INTP16 | - | 69 |
| A14 | | | P914/TIAA51/TOAA51/INTP17 | - | 70 |
| A15 | | | P915/TIAA50/TOAA50/INTP18 | - | 71 |
| A16 | | | PDH0 | - | 72 |
| A17 | | | PDH1 | - | 73 |
| A18 | | | PDH2 | - | 74 |
| A19 | | | PDH3 | - | 75 |
| A20 | | | PDH4 | - | 78 |
| A21 | | | PDH5 | - | 79 |
| A22 | | | PDH6 | - | 80 |
| A23 | | | PDH7 | - | 81 |
| AD0 | 入出力 | 外部メモリに対するアドレス/データ・バス | PDL0 | 71 | 98 |
| AD1 | | | PDL1 | 72 | 99 |
| AD2 | | | PDL2 | 73 | 100 |
| AD3 | | | PDL3 | 74 | 101 |
| AD4 | | | PDL4 | 75 | 102 |
| AD5 | | | PDL5/FLMD1 | 76 | 103 |
| AD6 | | | PDL6 | 77 | 104 |
| AD7 | | | PDL7 | 78 | 105 |
| AD8 | | | PDL8 | 81 | 108 |
| AD9 | | | PDL9 | 82 | 109 |
| AD10 | | | PDL10 | 83 | 110 |
| AD11 | | | PDL11 | 84 | 111 |
| AD12 | | | PDL12 | 85 | 112 |
| AD13 | | | PDL13 | 86 | 113 |
| AD14 | | | PDL14 | 87 | 114 |
| AD15 | | | PDL15 | 88 | 115 |
| ADTRG | 入力 | A/Dコンバータ用外部トリガ入力 | P03/INTP02/UCLK | 7 | 7 |

備考 JG3-H : V850ES/JG3-H, JH3-H : V850ES/JH3-H

(2/9)

| 端子名称 | 入出力 | 機能 | 兼用端子 | ピン番号 | |
|-------------------------|-----|--|---|---------|----------|
| | | | | JG3-H | JH3-H |
| ANI0 | 入力 | A/Dコンバータ用アナログ電圧入力 | P70 | 100 | 128 |
| ANI1 | | | P71 | 99 | 127 |
| ANI2 | | | P72 | 98 | 126 |
| ANI3 | | | P73 | 97 | 125 |
| ANI4 | | | P74 | 96 | 124 |
| ANI5 | | | P75 | 95 | 123 |
| ANI6 | | | P76 | 94 | 122 |
| ANI7 | | | P77 | 93 | 121 |
| ANI8 | | | P78 | 92 | 120 |
| ANI9 | | | P79 | 91 | 119 |
| ANI10 | | | P710 | 90 | 118 |
| ANI11 | | | P711 | 89 | 117 |
| ANO0 | 出力 | D/Aコンバータ用アナログ電圧出力 | P10 | 3 | 3 |
| ANO1 | | | P11 | 4 | 4 |
| ASCKC0 | 入力 | UARTC0のボー・レート・クロック入力 5Vトレラント対応 | P32/ $\overline{\text{SCKF4}}$ /TIAA00/TOAA00 | 27 | 39 |
| ASTB | 出力 | 外部メモリに対するアドレス・ストロブ信号 | P62/TOAB1T2/TIAB12/TOAB12 ----- PCT6 | 67 - | - 88 |
| AV _{REF0} | | A/Dコンバータ用基準電圧入力, 兼ポート7用正電源供給 | | 1 | 1 |
| AV _{REF1} | | D/Aコンバータ用基準電圧入力, 兼ポート1用正電源供給 | | 5 | 5 |
| AV _{SS} | | A/D, D/Aコンバータ用グランド電位 | | 2 | 2 |
| CLKOUT | 出力 | 内部システム・クロック出力 | PCM1 | 64 | 86 |
| CRXD0 ^注 | 入力 | CAN受信データ入力 5Vトレラント対応 | P37/RXDC3/SDA00/UDMAAK0 | 32 | 44 |
| $\overline{\text{CS0}}$ | 出力 | チップ・セレクト出力 | P63/TOAB1B2/TRGAB1 ----- PCS0 | 68 - | - 96 |
| $\overline{\text{CS2}}$ | 出力 | チップ・セレクト出力 | P64/TOAB1T3/TIAB13/TOAB13 ----- PCS2 | 69 - | - 97 |
| $\overline{\text{CS3}}$ | 出力 | チップ・セレクト出力 | P65/TOAB1B3/EVTAB1 ----- PCS3 | 70 - | - 116 |
| CTXD0 ^注 | 出力 | CAN送信データ出力 5Vトレラント対応 | P36/TXDC3/SCL00/UDMARQ0 | 31 | 43 |
| DCK | 入力 | オンチップ・デバッグ用クロック入力 5Vトレラント対応 | P54/SOF2/KR4/RTP04 ----- | 39 - | - 51 |
| DDI | 入力 | オンチップ・デバッグ用データ入力 5Vトレラント対応 | P52/TIAB03/KR2/TOAB03/RTP02 ----- | 37 - | - 49 |
| DDO | 出力 | オンチップ・デバッグ用データ出力 オンチップ・デバッグ・モード時, 強制的にハイ・レベル出力に設定される。5Vトレラント対応。 | P53/SIF2/TIAB00/KR3/TOAB00 /RTP03 ----- | 38 - | - 50 |

注 μ PD70F3770, 70F3771のみ

備考 JG3-H : V850ES/JG3-H, JH3-H : V850ES/JH3-H

(3/9)

| 端子名称 | 入出力 | 機 能 | 兼用端子 | ピン番号 | |
|--------|------------------------|---|-----------------------------|---------------|-------------------|
| | | | | JG3-H | JH3-H |
| DMS | 入力 | オンチップ・デバッグ用モード選択信号入力 5Vトレラント対応 | P55/SCKF2/KR5/RTP05 | 40 | - |
| | | | | - | 52 |
| DRST | 入力 | オンチップ・デバッグ用リセット信号入力 5Vトレラント対応 | P56/INTP05 | 41 | - |
| | | | | - | 53 |
| EVDD | | 外部用正電源供給 (VDDと同電位) | | 34, 63, 80 | 46, 61, 85,107 |
| EVTT0 | 入力 | TMT0の外部イベント・カウント入力 | P94/TIAA31/TOAA31/TENC00 | 46 | - |
| | | | P94/TIAA31/TOAA31/TENC00/A4 | - | 58 |
| EVTAB1 | 入力 | TAB1の外部イベント・カウント入力 | P65/TOAB1B3/CS3 | 70 | - |
| | | | P65/TOAB1B3 | - | 95 |
| FLMD0 | 入力 | フラッシュ・メモリ・プログラミング・モード引き込 | | 8 | 12 |
| FLMD1 | 入力 | み用端子 | PDL5/AD5 | 76 | 103 |
| HLDAK | 出力 | バス・ホールド・アクノリッジ出力 | PCM2 | - | 10 |
| HLDRQ | 入力 | バス・ホールド要求入力 | PCM3 | - | 11 |
| INTP00 | 入力 | 外部割り込み要求入力 (マスカブル, アナログ・ノイズ除去) INTP02端子は, アナログ・ノイズ除去/デジタル・ ノイズ除去の選択可能 5Vトレラント対応 (INTP00-INTP05, INTP07-INTP10) | P00 | - | 8 |
| INTP01 | | | P01 | - | 9 |
| INTP02 | | | P03/ADTRG/UCLK | 7 | 7 |
| INTP03 | | | P04 | 20 | 26 |
| INTP04 | | | P05 | 21 | 27 |
| INTP05 | | | P56/DRST | 41 | - |
| | | | P24 | - | 36 |
| INTP06 | | | P25 | - | 28 |
| INTP07 | | | P30/TXDC0/SOF4 | 25 | 37 |
| INTP08 | | | P31/RXDC0/SIF4 | 26 | 38 |
| INTP09 | | | P34/TIAA10/TOAA10/TOAA10FF | 29 | 41 |
| INTP10 | | | P42/SCKF0 | 24 | 31 |
| | | | | | |
| INTP11 | | | P96/TIAA21/TOAA21/A6 | - | 62 |
| | | | P96/TIAA21/TOAA21 | 48 | - |
| INTP12 | | | P98/SOF1 | 50 | - |
| | | | P98/SOF1/A8 | - | 64 |
| INTP13 | | | P99/SCKF1 | 51 | - |
| | | | P99/SCKF1/A9 | - | 65 |
| INTP14 | P910/SIF3/TXDC2 | 52 | - | | |
| | P910/SIF3/TXDC2/A10 | - | 66 | | |
| INTP15 | P911/SOF3/RXDC2 | 53 | - | | |
| | P911/SOF3/RXDC2/A11 | - | 67 | | |
| INTP16 | P913/TOAB1OFF | 55 | - | | |
| | P913/TOAB1OFF/A13 | - | 69 | | |
| INTP17 | P914/TIAA51/TOAA51 | 56 | - | | |
| | P914/TIAA51/TOAA51/A14 | - | 70 | | |
| INTP18 | P915/TIAA50/TOAA50 | 57 | - | | |
| | P915/TIAA50/TOAA50/A15 | - | 71 | | |

備考 JG3-H : V850ES/JG3-H, JH3-H : V850ES/JH3-H

(4/9)

| 端子名称 | 入出力 | 機 能 | 兼用端子 | ピン番号 | |
|--------|-----|--|---|--------|---------|
| | | | | JG3-H | JH3-H |
| KR0 | 入力 | キー割り込み入力 (アナログ・ノイズ除去回路内蔵) 5Vトレラント対応 (KR0-KR5) | P50/TIAB01/TOAB01/RTP00 /UDMARQ1 | 35 | 47 |
| KR1 | | | P51/TIAB02/TOAB02/RTP01 /UDMARQ1 | 36 | 48 |
| KR2 | | | P52/TIAB03/TOAB03/RTP02/DDI ----- P20/TIAB03/TOAB03/RTP02 | 37 | - 32 |
| KR3 | | | P53/SIF2/TIAB00/TOAB00/RTP03/DDO ----- P21/SIF2/TIAB00/TOAB00/RTP03 | 38 | - 33 |
| KR4 | | | P54/SOF2/RTP04/DCK ----- P22/SOF2/RTP04 | 39 | - 34 |
| KR5 | | | P55/SCKF2/RTP05/DMS ----- P23/SCKF2/RTP05 | 40 | - 35 |
| KR6 | | | P90/TXDC1/SDA02 ----- P90/TXDC1/SDA02/A0 | 42 | - 54 |
| KR7 | | | P91/RXDC1/SCL02 ----- P91/RXDC1/SCL02/A1 | 43 | - 55 |
| NMI | 入力 | 外部割り込み (ノンマスカブル, アナログ・ノイズ除去) 5Vトレラント対応 | P02 | 6 | 6 |
| NC | - | Non-Connection (オープンにしてください) | | - | 24, 25 |
| RD | 出力 | 外部メモリに対するリード・ストロブ信号出力 | P61/TOAB1B1/TIAB10/TOAB10 ----- PCT4 | 66 | - 87 |
| REGC | | レギュレータ出力安定容量接続 (4.7 μ F : 推奨値) | | 10, 61 | 14, 83 |
| RESET | 入力 | システム・リセット入力 | | 14 | 18 |
| RTC1HZ | 出力 | リアルタイム・カウンタ補正クロック (1Hz) 出力 5Vトレラント対応 | P35/TIAA11/TOAA11 | 30 | 42 |
| RTCCL | 出力 | リアルタイム・カウンタ・クロック (32kHz原発) 出力 5Vトレラント対応 | P33/TIAA01/TOAA01/RTCDIV | 28 | 40 |
| RTCDIV | 出力 | リアルタイム・カウンタ・クロック (32kHz分周) 出力 5Vトレラント対応 | P33/TIAA01/TOAA01/RTCCL | 28 | 40 |
| RTP00 | 出力 | リアルタイム出力ポート N-chオープン・ドレイン出力選択可能 5Vトレラント対応 | P50/TIAB01/KR0/TOAB01 /UDMARQ1 | 35 | 47 |
| RTP01 | | | P51/TIAB02/KR1/TOAB02 /UDMAAK1 | 36 | 48 |
| RTP02 | | | P52/TIAB03/KR2/TOAB03/DDI ----- P20/TIAB03/KR2/TOAB03 | 37 | - 32 |
| RTP03 | | | P53/SIF2/TIAB00/KR3/TOAB00/DDO ----- P21/SIF2/TIAB00/KR3/TOAB00 | 38 | - 33 |
| RTP04 | | | P54/SOF2/KR4/DCK ----- P22/SOF2/KR4 | 39 | - 34 |
| RTP05 | | | P55/SCKF2/KR5/DMS ----- P23/SCKF2/KR5 | 40 | - 35 |

備考 JG3-H : V850ES/JG3-H, JH3-H : V850ES/JH3-H

(5/9)

| 端子名称 | 入出力 | 機能 | 兼用端子 | ピン番号 | |
|-------|-----------------------|---|--|-------|-------|
| | | | | JG3-H | JH3-H |
| RXDC0 | 入力 | シリアル受信データ入力 (UARTC0-UARTC4) 5Vトレラント対応 (RXDC0, RXDC3, RXDC4) | P31/SIF4/INTP08 | 26 | 38 |
| RXDC1 | | | P91/KR7/SCL02 | 43 | - |
| | | | P91/KR7/SCL02/A1 | - | 55 |
| RXDC2 | | | P911/SOF3/INTP15 | 53 | - |
| | | | P911/SOF3/INTP15/A11 | - | 67 |
| RXDC3 | | | P37/SDA00/CRXD0 ^注 /UDMAAK0 | 32 | 44 |
| RXDC4 | | P41/SOF0/SCL01 | 23 | 30 | |
| SCKF0 | 入出力 | シリアル・クロック入出力 (CSIF0-CSIF4) N-chオープン・ドレイン出力選択可能 5Vトレラント対応 (SCKF0, SCKF2, SCK4) | P42/INTP10 | 24 | 31 |
| SCKF1 | | | P99/INTP13 | 51 | - |
| | | | P99/INTP13/A9 | - | 65 |
| SCKF2 | | | P55/KR5/RTP05/DMS | 40 | - |
| | | | P23/KR5/RTP05 | - | 35 |
| SCKF3 | | | P912 | 54 | - |
| | P912/A12 | - | 68 | | |
| SCKF4 | | P32/ASCKC0/TIAA00/TOAA00 | 27 | 39 | |
| SCL00 | 入出力 | シリアル・クロック入出力 (I ² C00-I ² C02) N-chオープン・ドレイン出力選択可能 5Vトレラント対応 (SCL00, SCL01) | P36/TXDC3/CTXD0 ^注 /UDMARQ0 | 31 | 43 |
| SCL01 | | | P41/SOF0/RXDC4 | 23 | 30 |
| SCL02 | | | P91/KR7/RXDC1 | 43 | - |
| | | P91/KR7/RXDC1/A1 | - | 55 | |
| SDA00 | 入出力 | シリアル送受信データ入力 (I ² C00-I ² C02) N-chオープン・ドレイン出力選択可能 5Vトレラント対応 (SDA00, SDA01) | P37/RXDC3/CRXD0 ^注 /UDMAAK0 | 32 | 44 |
| SDA01 | | | P40/SIF0/TXDC4 | 22 | 29 |
| SDA02 | | | P90/KR6/TXDC1 | 42 | - |
| | | P90/KR6/TXDC1/A0 | - | 54 | |
| SIF0 | 入力 | シリアル受信データ入力 (CSIF0-CSIF4) 5Vトレラント対応 (SIF0, SIF2, SIF4) | P40/TXDC4/SDA01 | 22 | 29 |
| SIF1 | | | P97/TIAA20/TOAA20 | 49 | - |
| | | | P97/TIAA20/TOAA20/A7 | - | 63 |
| SIF2 | | | P53/TIAB00/KR3/TOAB00/RTP03/DDO | 38 | - |
| | | | P21/TIAB00/KR3/TOAB00/RTP03 | - | 33 |
| SIF3 | | | P910/TXDC2/INTP14 | 52 | - |
| | P910/TXDC2/INTP14/A10 | - | 66 | | |
| SIF4 | | P31/RXDC0/INTP08 | 26 | 38 | |
| SOF0 | 出力 | シリアル送信データ出力 (CSIF0-CSIF4) N-chオープン・ドレイン出力選択可能 5Vトレラント対応 (SOF0, SOF2, SOF4) | P41/RXDC4/SCL01 | 23 | 30 |
| SOF1 | | | P98/INTP12 | 50 | - |
| | | | P98/INTP12/A8 | - | 64 |
| SOF2 | | | P54/KR4/RTP04/DCK | 39 | - |
| | | | P22/KR4/RTP04 | - | 34 |
| SOF3 | | | P911/RXDC2/INTP15 | 53 | - |
| | P911/RXDC2/INTP15/A11 | - | 67 | | |
| SOF4 | | P30/TXDC0/INTP07 | 25 | 37 | |

注 μ PD70F3770, 70F3771のみ

備考 JG3-H : V850ES/JG3-H, JH3-H : V850ES/JH3-H

(6/9)

| 端子名称 | 入出力 | 機 能 | 兼用端子 | ピン番号 | |
|--------|----------------------------|--|----------------------------------|-------|-------|
| | | | | JG3-H | JH3-H |
| TECR0 | 入力 | TMT0エンコーダ・クリア入力 | P93/TIT00/TOT00 | 45 | - |
| | | | P93/TIT00/TOT00/A3 | - | 57 |
| TENC00 | | TMT0エンコーダ入力 | P94/TIAA31/TOAA31/EVTT0 | 46 | - |
| | P94/TIAA31/TOAA31/EVTT0/A4 | | - | 58 | |
| TENC01 | | P92/TIT01/TOT01 | 44 | - | |
| | | P92/TIT01/TOT01/A2 | - | 56 | |
| TIAA00 | 入力 | 外部イベント・カウント入力/キャプチャ・トリガ入力/外部トリガ入力 (TAA0) 5Vトレラント対応。 | P32/ASCKC0/SCKF4/TOAA00 | 27 | 39 |
| TIAA01 | | キャプチャ・トリガ入力 (TAA0) 5Vトレラント対応。 | P33/TOAA01/RTCDIV/RTCCL | 28 | 40 |
| TIAA10 | | 外部イベント・カウント入力/キャプチャ・トリガ入力/外部トリガ入力 (TAA1) 5Vトレラント対応。 | P34/TOAA10/TOAA1OFF/ INTP09 | 29 | 41 |
| TIAA11 | | キャプチャ・トリガ入力 (TAA1) 5Vトレラント対応 | P35/TOAA11/RTC1HZ | 30 | 42 |
| TIAA20 | | 外部イベント・カウント入力/キャプチャ・トリガ入力/外部トリガ入力 (TAA2) | P97/SIF1/TOAA20 | 49 | - |
| | | | P97/SIF1/TOAA20/A7 | - | 63 |
| TIAA21 | | キャプチャ・トリガ入力 (TAA2) | P96/TOAA21/INTP11 | 48 | - |
| | | | P96/TOAA21/INTP11/A6 | - | 62 |
| TIAA30 | | 外部イベント・カウント入力/キャプチャ・トリガ入力/外部トリガ入力 (TAA3) | P95/TOAA30 | 47 | - |
| | | | P95/TOAA30/A5 | - | 59 |
| TIAA31 | | キャプチャ・トリガ入力 (TAA3) | P94/TOAA31/TENC00/EVTT0 | 46 | - |
| | | | P94/TOAA31/TENC00/EVTT0/A4 | - | 58 |
| TIAA50 | | 外部イベント・カウント入力/キャプチャ・トリガ入力/外部トリガ入力 (TAA5) | P915/TOAA50/INTP18 | 57 | - |
| | | P915/TOAA50/INTP18/A15 | - | 71 | |
| TIAA51 | キャプチャ・トリガ入力 (TAA5) | P914/TOAA51/INTP17 | 56 | - | |
| | | P914/TOAA51/INTP17/A14 | - | 70 | |
| TIAB00 | 入力 | 外部イベント・カウント入力/キャプチャ・トリガ入力/外部トリガ入力 (TAB0) 5Vトレラント対応 | P53/SIF2/KR3/TOAB00/RTP03/DDO | 38 | - |
| | | | P21/SIF2/KR3/TOAB00/RTP03 | - | 33 |
| TIAB01 | | キャプチャ・トリガ入力 (TAB0) 5Vトレラント対応 | P50/KR0/TOAB01/RTP00 /UDMARQ1 | 35 | 47 |
| TIAB02 | | | P51/KR1/TOAB02/RTP01 /UDMAAK1 | 36 | 48 |
| TIAB03 | | P52/KR2/TOAB03/RTP02/DDI | 37 | - | |
| | | P20/KR2/TOAB03/RTP02 | - | 32 | |

備考 JG3-H : V850ES/JG3-H, JH3-H : V850ES/JH3-H

(7/9)

| 端子名称 | 入出力 | 機 能 | 兼用端子 | ピン番号 | | |
|----------|----------------------|--|--|----------------------------------|--------------------------|----|
| | | | | JG3-H | JH3-H | |
| TIAB10 | 入力 | キャプチャ・トリガ入力 (TAB1) | P61/TOAB1B1/TOAB10/RD | 66 | - | |
| | | | P61/TOAB1B1/TOAB10 | - | 91 | |
| TIAB11 | | | P60/TOAB1T1/TOAB11/WAIT | 65 | - | |
| | | | P60/TOAB1T1/TOAB11 | - | 90 | |
| TIAB12 | | | P62/TOAB1T2/TOAB12/ASTB | 67 | - | |
| | | | P62/TOAB1T2/TOAB12 | - | 92 | |
| TIAB13 | | | P64/TOAB1T3/TOAB13/CS2 | 69 | - | |
| | | | P64/TOAB1T3/TOAB13 | - | 94 | |
| TIT00 | 入力 | TMT0の外部トリガ入力 / キャプチャ・トリガ入力 | P93/TECR0/TOT00 | 45 | - | |
| | | | P93/TECR0/TOT00/A3 | - | 57 | |
| TIT01 | 入力 | TMT0のキャプチャ・トリガ入力 | P92/TENC01/TOT01 | 44 | - | |
| | | | P92/TENC01/TOT01/A2 | - | 56 | |
| TOAA00 | 出力 | タイマ出力 (TAA0) N-chオープン・ドレイン出力選択可能 5Vトレラント対応 | P32/ASCKC0/SCKF4/TIAA00 | 27 | 39 | |
| TOAA01 | | | P33/TIAA01/RTCDIV/RTCCCL | 28 | 40 | |
| TOAA10 | | | タイマ出力 (TAA1) N-chオープン・ドレイン出力選択可能 5Vトレラント対応 | P34/TIAA10/TOAA10OFF /INTP09 | 29 | 41 |
| TOAA11 | | | | P35/TIAA11/RTC1HZ | 30 | 42 |
| TOAA10FF | 入力 | TAA1ハイ・インピーダンス出力制御信号入力 5Vトレラント対応 | P34/TIAA10/TOAA10/INTP09 | 29 | 41 | |
| TOAA20 | 出力 | タイマ出力 (TAA2) N-chオープン・ドレイン出力選択可能 | P97/SIF1/TIAA20 | 49 | - | |
| | | | P97/SIF1/TIAA20/A7 | - | 63 | |
| TOAA21 | | | P96/TIAA21/INTP11 | 48 | - | |
| | | | | P96/TIAA21/INTP11/A6 | - | 62 |
| TOAA30 | | タイマ出力 (TAA3) N-chオープン・ドレイン出力選択可能 | P95/TIAA30 | 47 | - | |
| | | | P95/TIAA30/A5 | - | 59 | |
| TOAA31 | | | P94/TIAA31/TENC00/EVTT0 | 46 | - | |
| | | | | P94/TIAA31/TENC00/EVTT0/A4 | - | 58 |
| TOAA50 | 出力 | タイマ出力 (TAA5) N-chオープン・ドレイン出力選択可能 | P915/TIAA50/INTP18 | 57 | - | |
| | | | P915/TIAA50/INTP18/A15 | - | 71 | |
| TOAA51 | | | P914/TIAA51/INTP17 | 56 | - | |
| | | | | P914/TIAA51/INTP17/A14 | - | 70 |
| TOAB00 | 出力 | タイマ出力 (TAB0) N-chオープン・ドレイン出力選択可能 5Vトレラント対応 | P53/SIF2/TIAB00/KR3/RTP03/DDO | 38 | - | |
| | | | P21/SIF2/TIAB00/KR3/RTP03 | - | 33 | |
| TOAB01 | | | P50/TIAB01/KR0/RTP00 /UDMARQ1 | 35 | 47 | |
| TOAB02 | | | | P51/TIAB02/KR1/RTP01 /UDMAAK1 | 36 | 48 |
| TOAB03 | | | | | P52/TIAB03/KR2/RTP02/DDI | 37 |
| | P20/TIAB03/KR2/RTP02 | - | 32 | | | |
| TOAB10FF | 入力 | TAB1ハイ・インピーダンス出力制御信号入力 | P913/INTP16 | 55 | - | |
| | | | P913/INTP16/A13 | - | 69 | |

備考 JG3-H : V850ES/JG3-H, JH3-H : V850ES/JH3-H

(8/9)

| 端子名称 | 入出力 | 機 能 | 兼用端子 | ピン番号 | |
|---------|-----|---|-------------------------|-------|-------|
| | | | | JG3-H | JH3-H |
| TOAB10 | 出力 | タイマ出力 (TAB1) | P61/TOAB1B1/TIAB10/RD | 66 | - |
| | | | P61/TOAB1B1/TIAB10 | - | 91 |
| TOAB11 | | | P60/TOAB1T1/TIAB11/WAIT | 65 | - |
| | | | P60/TOAB1T1/TIAB11 | - | 90 |
| TOAB12 | | | P62/TOAB1T2/TIAB12/ASTB | 67 | - |
| | | | P62/TOAB1T2/TIAB12 | - | 92 |
| TOAB13 | | | P64/TOAB1T3/TIAB13/CS2 | 69 | - |
| | | | P64/TOAB1T3/TIAB13 | - | 94 |
| TOAB1B1 | 出力 | TAB1の6相PWMロウ・アーム用パルス信号出力 | P61/TIAB10/TOAB10/RD | 66 | - |
| | | | P61/TIAB10/TOAB10 | - | 91 |
| TOAB1B2 | | | P63/TRGAB1/CS0 | 68 | - |
| | | P63/TRGAB1 | - | 93 | |
| TOAB1B3 | | | P65/EVTAB1/CS3 | 70 | - |
| | | | P65/EVTAB1 | - | 95 |
| TOAB1T1 | 出力 | TAB1の6相PWMハイ・アーム用パルス信号出力 | P60/TOAB11/TIAB11/WAIT | 65 | - |
| | | | P60/TIAB11/TOAB11 | - | 90 |
| TOAB1T2 | | | P62/TIAB12/TOAB12/ASTB | 67 | - |
| | | P62/TIAB12/TOAB12 | - | 92 | |
| TOAB1T3 | | | P64/TOAB13/TIAB13/CS2 | 69 | - |
| | | | P64/TIAB13/TOAB13 | - | 94 |
| TOT00 | 出力 | TMT0のタイマ出力 | P93/TECR0/TIT00 | 45 | - |
| | | | P93/TECR0/TIT00/A3 | - | 57 |
| TOT01 | | | P92/TENC01/TIT01 | 44 | - |
| | | | P92/TENC01/TIT01/A2 | - | 56 |
| TRGAB1 | 入力 | TAB1の外部トリガ入力 | P63/TOAB1B2/CS0 | 68 | - |
| | | | P63/TOAB1B2 | - | 93 |
| TXDC0 | 出力 | シリアル送信データ出力 (UARTC0-UARTC4) N-chオープン・ドレイン出力選択可能 5Vトレラント対応 (TXDC0, TXDC3, TXDC4) | P30/SOF4/INTP07 | 25 | 37 |
| TXDC1 | | | P90/KR6/SDA02 | 42 | - |
| | | | P90/KR6/SDA02/A0 | - | 54 |
| TXDC2 | | | P910/SIF3/INTP14 | 52 | - |
| | | | P910/SIF3/INTP14/A10 | - | 66 |
| TXDC3 | | P36/SCL00/CTXD0 ^注 /UDMARQ0 | 31 | 43 | |
| TXDC4 | | P40/SIF0/SDA01 | 22 | 29 | |
| UCLK | 入力 | USBクロック信号入力 5Vトレラント対応。 | P03/INTP02/ADTRG | 7 | 7 |

注 μ PD70F3770, 70F3771のみ

備考 JG3-H : V850ES/JG3-H, JH3-H : V850ES/JH3-H

(9/9)

| 端子名称 | 入出力 | 機 能 | 兼用端子 | ピン番号 | |
|------------------|-----|-----------------------------|------------------------------------|------------------|-------------------------|
| | | | | JG3-H | JH3-H |
| UDMAAK0 | 出力 | USB用DMAアクノリッジ 5Vトレラント対応。 | P37/RXDC3/SDA00/CRXD0 ^注 | 32 | 44 |
| UDMAAK1 | | USB用DMAアクノリッジ 5Vトレラント対応。 | P51/TIAB02/KR1/TOAB02/RTP01 | 36 | 48 |
| UDMARQ0 | 入力 | USB用DMAリクエスト 5Vトレラント対応。 | P36/TXDC3/SCL00/CTXD0 ^注 | 31 | 43 |
| UDMARQ1 | | USB用DMAリクエスト 5Vトレラント対応。 | P50/TIAB01/KR0/TOAB01/RTP00 | 35 | 47 |
| UDMF | 入出力 | USBデータ入出力(-)ファンクション | | 17 | 21 |
| UDPF | | USBデータ入出力(+)ファンクション | | 18 | 22 |
| UV _{DD} | | USB用3.3V正電源供給 | | 19 | 23 |
| V _{DD} | | 内部用正電源供給端子 | | 9, 60 | 13, 82 |
| V _{SS} | | 内部用グランド電位 | | 11, 33 62, 79 | 15, 45 60, 84 106 |
| WAIT | 入力 | 外部ウエイト入力 | P60/TOAB1T1/TIAB11/TOAB11 | 65 | - |
| | | | ----- PCM0 | - | 89 |
| WR0 | 出力 | 外部メモリ(下位8ビット)に対するライト・ストロープ | PCT0 | 58 | 76 |
| WR1 | | 外部メモリ(上位8ビット)に対するライト・ストロープ | PCT1 | 59 | 77 |
| X1 | 入力 | メイン・クロック用発振子接続 | | 12 | 16 |
| X2 | | | | 13 | 17 |
| XT1 | 入力 | サブクロック用発振子接続 | | 15 | 19 |
| XT2 | | | | 16 | 20 |

備考 JG3-H : V850ES/JG3-H, JH3-H : V850ES/JH3-H

2.2 端子状態

動作モードによる各端子の動作状態を次に示します。

表2-2 動作モードによる各端子の動作状態

| 端子名称 | 電源投入時 ^{注1} | リセット中 (電源投入時 以外) | HALT モード ^{注2} | IDLE1, IDLE2, サブIDLE モード ^{注2} | STOP モード ^{注2} | アイドル・ ステート ^{注3} | バス・ ホールド | | | | | | |
|--|---------------------|------------------------|---------------------------|---|---------------------------|-----------------------------|-------------|---|---|----|------|----|--|
| $\overline{\text{DRST}}$ | プルダウン | プルダウン ^{注4} | 保持 | 保持 | 保持 | 保持 | 保持 | | | | | | |
| P10/ANO0, P11/ANO1 | 不定 | Hi-Z | 保持 | 保持 | Hi-Z | 保持 | 保持 | | | | | | |
| AD0-AD15 | Hi-Z ^{注5} | Hi-Z ^{注5} | 注6, 7 | Hi-Z | Hi-Z | 保持 | Hi-Z | | | | | | |
| A0-A15 | | | 不定 ^{注6, 8} | | | | | | | | | | |
| A16-A21 | | | 不定 ^{注6} | | | | | | | | | | |
| $\overline{\text{WAIT}}$ | | | - | | | | | | | | | | |
| $\overline{\text{CLKOUT}}$ | | | 動作 | | | | | L | L | 動作 | 動作 | | |
| $\overline{\text{WR0}}, \overline{\text{WR1}}$ | | | H ^{注6} | | | | | H | H | H | Hi-Z | | |
| $\overline{\text{RD}}$ | | | | | | | | | | | | | |
| $\overline{\text{ASTB}}$ | | | | | | | | | | | | | |
| $\overline{\text{HLDAK}}$ | | | 動作 ^{注6} | | | | | | | | L | | |
| $\overline{\text{HLDRQ}}$ | | | | | | | | | | | | 動作 | |
| その他のポート端子 | Hi-Z | Hi-Z | 保持 | 保持 | 保持 | 保持 | 保持 | | | | | | |

注1. 電源投入時，電源電圧が動作電源電圧範囲（下限）に達してから，1 ms経過するまでの期間です。

- 兼用機能が動作しているときは動作します。
- T3ステート後に挿入されるアイドル・ステート時の端子状態を示します。
- 外部リセット時はプルダウンされます。ウォッチドッグ・タイマやクロック・モニタなどによる内部リセット時は，OCDM.OCDM0ビットの設定によって異なります。
- バス制御端子はポート端子と兼用するので，入力モード（ポート・モード）に初期化します。
- HALTモード時でもDMA動作中は動作します。
- セパレート・バス出力機能時 : Hi-Z
マルチプレクス・バス・モード時 : 不定
- セパレート・バス出力機能時

備考 Hi-Z : ハイ・インピーダンス

保持 : 直前の外部バス・サイクルでの状態を保持

L : ロウ・レベル出力

H : ハイ・レベル出力

- : 入力非サンプリング（受け付けない）

2.3 端子の入出力回路タイプ, 入出力バッファ電源と未使用時の処理

表2-3 各端子の入出力回路タイプと未使用時の処理 (1/4)

| 端子名称 | 兼用端子名 | 入出力回路タイプ | 推奨接続方法 | JG3-H | JH3-H |
|------|---|----------|--|-------|-------|
| P00 | INTP00 | 10-D | 入力時：個別に抵抗を介して，EV _{DD} またはV _{SS} に接続してください。 出力時：オープンにしてください。 | - | |
| P01 | INTP01 | | | - | |
| P02 | NMI | | | | |
| P03 | INTP02/ADTRG/UCLK | | | | |
| P04 | INTP03 | | | | |
| P05 | INTP04 | | | | |
| P10 | ANO0 | 12-D | 入力時：個別に抵抗を介して，AV _{REF1} またはAV _{SS} に接続してください。 出力時：オープンにしてください。 | | |
| P11 | ANO1 | | | | |
| P20 | TIAB03/KR2/TOAB03/RTP02 | 10-D | 入力時：個別に抵抗を介して，EV _{DD} またはV _{SS} に接続してください。 出力時：オープンにしてください。 | - | |
| P21 | SIF2/TIAB00/KR3/TOAB00/RTP03 | | | - | |
| P22 | SOF2/KR4/RTP04 | | | - | |
| P23 | SCKF2/KR5/RTP05 | | | - | |
| P24 | INTP05 | | | - | |
| P25 | INTP06 | | | - | |
| P30 | TXDC0/SOF4/INTP07 | 10-D | 入力時：個別に抵抗を介して，EV _{DD} またはV _{SS} に接続してください。 出力時：オープンにしてください。 | | |
| P31 | RXDC0/SIF4/INTP08 | | | | |
| P32 | ASCKC0/SCKF4/TIAA00/TOAA00 | | | | |
| P33 | TIAA01/TOAA01/RTCDIV/RTCCL | | | | |
| P34 | TIAA10/TOAA10/TOAA1OFF/INTP09 | | | | |
| P35 | TIAA11/TOAA11/RTC1HZ | | | | |
| P36 | TXDC3/SCL00/CTXD0 [#] /UDMARQ0 | | | | |
| P37 | RXDC3/SDA00/CRXD0 [#] /UDMAAK0 | | | | |
| P40 | SIF0/TXDC4/SDA01 | 10-D | 入力時：個別に抵抗を介して，EV _{DD} またはV _{SS} に接続してください。 出力時：オープンにしてください。 | | |
| P41 | SOF0/RXDC4/SCL01 | | | | |
| P42 | SCKF0/INTP10 | | | | |
| P50 | TIAB01/KR0/TOAB01/RTP00/UDMARQ1 | 10-D | 入力時：個別に抵抗を介して，EV _{DD} またはV _{SS} に接続してください。 出力時：オープンにしてください。 | | |
| P51 | TIAB02/KR1/TOAB02/RTP01/UDMAAK1 | | | | |
| P52 | TIAB03/KR2/TOAB03/RTP02/DDI | | | | - |
| P53 | SIF2/TIAB00/KR3/TOAB00/RTP03/DDO | | | | - |
| P54 | SOF2/KR4/RTP04/DCK | | | | - |
| P55 | SCKF2/KR5/RTP05/DMS | | | | - |
| P56 | INTP05/DRST | 10-N | 入力時：個別に抵抗を介して，V _{SS} に接続してください。 V _{DD} レベルへの固定は禁止です。 出力時：オープンにしてください。 RESET端子によるリセット時，内部でプルダウンされます。 | | - |

注 μ PD70F3770, 70F3771のみ

備考 JG3-H : V850ES/JG3-H, JH3-H : V850ES/JH3-H

表2-3 各端子の入出力回路タイプと未使用時の処理(2/4)

| 端子名称 | 兼用端子名 | 入出力回路タイプ | 推奨接続方法 | JG3-H | JH3-H |
|--------------|--|----------|---|-------|-------|
| P60 | TOAB1T1/TIAB11/TOAB11/WAIT ----- TOAB1T1/TIAB11/TOAB11 | 10-D | 入力時：個別に抵抗を介して，EV _{DD} またはV _{SS} に接続してください。 出力時：オープンにしてください。 | - | - |
| P61 | TOAB1B1/TIAB10/TOAB10/RD ----- TOAB1B1/TIAB10/TOAB10 | | | - | - |
| P62 | TOAB1T2/TIAB12/TOAB12/ASTB ----- TOAB1T2/TIAB12/TOAB12 | | | - | - |
| P63 | TOAB1B2/TRGAB1/CS0 ----- TOAB1B2/TRGAB1 | | | - | - |
| P64 | TOAB1T3/TIAB13/TOAB13/CS2 ----- TOAB1T3/TIAB13/TOAB13 | | | - | - |
| P65 | TOAB1B3/EVTAB1/CS3 ----- TOAB1B3/EVTAB1 | | | - | - |
| P70- P711 | ANI0-ANI11 | 11-G | 入力時：個別に抵抗を介して，AV _{REF0} またはAV _{SS} に接続してください。 出力時：オープンにしてください。 | | |
| P90 | KR6/TXDC1/SDA02 ----- KR6/TXDC1/SDA02/A0 | 10-D | 入力時：個別に抵抗を介して，EV _{DD} またはV _{SS} に接続してください。 出力時：オープンにしてください。 | - | - |
| P91 | KR7/RXDC1/SCL02 ----- KR7/RXDC1/SCL02/A1 | | | - | - |
| P92 | TENC01/TIT01/TOT01 ----- TENC01/TIT01/TOT01/A2 | | | - | - |
| P93 | TECR0/TIT00/TOT00 ----- TECR0/TIT00/TOT00/A3 | | | - | - |
| P94 | TIAA31/TOAA31/TENC00/EVTT0 ----- TIAA31/TOAA31/TENC00/EVTT0/A4 | | | - | - |
| P95 | TIAA30/TOAA30 ----- TIAA30/TOAA30/A5 | | | - | - |
| P96 | TIAA21/TOAA21/INTP11 ----- TIAA21/TOAA21/INTP11/A6 | | | - | - |
| P97 | SIF1/TIAA20/TOAA20 ----- SIF1/TIAA20/TOAA20/A7 | | | - | - |
| P98 | SOF1/INTP12 ----- SOF1/INTP12/A8 | | | - | - |
| P99 | SCKF1/INTP13 ----- SCKF1/INTP13/A9 | | | - | - |
| P910 | SIF3/TXDC2/INTP14 ----- SIF3/TXDC2/INTP14/A10 | | | - | - |
| P911 | SOF3/RXDC2/INTP15 ----- SOF3/RXDC2/INTP15/A11 | | | - | - |
| P912 | SCKF3 ----- SCKF3/A12 | - | - | | |

備考 JG3-H : V850ES/JG3-H, JH3-H : V850ES/JH3-H

表2-3 各端子の入出力回路タイプと未使用時の処理(3/4)

| 端子名称 | 兼用端子名 | 入出力回路タイプ | 推奨接続方法 | JG3-H | JH3-H |
|--------------------|---|----------|--|-------|-------|
| P913 | TOAB1OFF/INTP16 ----- TOAB1OFF/INTP16/A13 | 10-D | 入力時：個別に抵抗を介して，EV _{DD} またはV _{SS} に接続してください。 出力時：オープンにしてください。 | - | - |
| P914 | TIAA51/TOAA51/INTP17 ----- TIAA51/TOAA51/INTP17/A14 | | | - | - |
| P915 | TIAA50/TOAA50/INTP18 ----- TIAA50/TOAA50/INTP18/A15 | | | - | - |
| PCM0 | WAIT | 5 | 入力時：個別に抵抗を介して，EV _{DD} またはV _{SS} に接続してください。 出力時：オープンにしてください。 | - | - |
| PCM1 | CLKOUT | | | - | - |
| PCM2 | HLD $\overline{\text{AK}}$ | | | - | - |
| PCM3 | HLD $\overline{\text{RQ}}$ | | | - | - |
| PCS0 | CS $\overline{\text{0}}$ | 5 | 入力時：個別に抵抗を介して，EV _{DD} またはV _{SS} に接続してください。 出力時：オープンにしてください。 | - | - |
| PCS2 | CS $\overline{\text{2}}$ | | | - | - |
| PCS3 | CS $\overline{\text{3}}$ | | | - | - |
| PCT0 | WR $\overline{\text{0}}$ | 5 | 入力時：個別に抵抗を介して，EV _{DD} またはV _{SS} に接続してください。 出力時：オープンにしてください。 | - | - |
| PCT1 | WR $\overline{\text{1}}$ | | | - | - |
| PCT4 | RD $\overline{\text{}}$ | | | - | - |
| PCT6 | ASTB | | | - | - |
| PDH0- PDH7 | A16-A23 | 5 | 入力時：個別に抵抗を介して，EV _{DD} またはV _{SS} に接続してください。 出力時：オープンにしてください。 | - | - |
| PDL0- PDL4 | AD0-AD4 | 5 | 入力時：個別に抵抗を介して，EV _{DD} またはV _{SS} に接続してください。 出力時：オープンにしてください。 | - | - |
| PDL5 | AD5/FLMD1 | | | - | - |
| PDL6- PDL15 | AD6-AD15 | | | - | - |
| AV _{REF0} | | | 常に電源に接続してください(スタンバイ時も同様です)。 | - | - |
| AV _{REF1} | | | 常に電源に接続してください(スタンバイ時も同様です)。 | - | - |
| AV _{SS} | | | 常にグラウンドに直接接続してください(スタンバイ時も同様です)。 | - | - |
| DCK | | | 常に電源に接続してください(スタンバイ時も同様です)。 | - | - |
| DDI | | | 常に電源に接続してください(スタンバイ時も同様です)。 | - | - |
| DDO | | | オープンにしてください。 | - | - |
| DMS | | | 常に電源に接続してください(スタンバイ時も同様です)。 | - | - |
| DRST | | | 常にグラウンドに直接接続してください(スタンバイ時も同様です)。 | - | - |
| EV _{DD} | | | 常に電源に接続してください(スタンバイ時も同様です)。 | - | - |
| FLMD0 | | | フラッシュ・モード時以外は，V _{SS} に直接接続してください。 | - | - |
| REGC | | | レギュレータ出力安定容量に接続してください。 | - | - |
| RESET | | 2 | | - | - |

備考 JG3-H : V850ES/JG3-H, JH3-H : V850ES/JH3-H

表2 - 3 各端子の入出力回路タイプと未使用時の処理 (4/4)

| 端子名称 | 兼用端子名 | 入出力回路タイプ | 推奨接続方法 | JG3-H | JH3-H |
|------------------|-------|----------|-----------------------------------|-------|-------|
| UDMF | | | 常に抵抗を介してグラウンドに接続してください。 | | |
| UDPF | | | 常にグラウンドに直接接続してください(スタンバイ時と同様です)。 | | |
| UV _{DD} | | | 常に電源に接続してください(スタンバイ時と同様です)。 | | |
| V _{DD} | | | 常に電源に接続してください(スタンバイ時と同様です)。 | | |
| V _{SS} | | | 常にグラウンドに直接接続してください(スタンバイ時と同様です)。 | | |
| X1 | | | | | |
| X2 | | | | | |
| XT1 | | 16-C | 抵抗を介して、V _{SS} に接続してください。 | | |
| XT2 | | 16-C | オープンにしてください | | |
| NC | | | オープンにしてください。 | - | |

備考 JG3-H : V850ES/JG3-H, JH3-H : V850ES/JH3-H

図2-1 端子の入出力回路タイプ

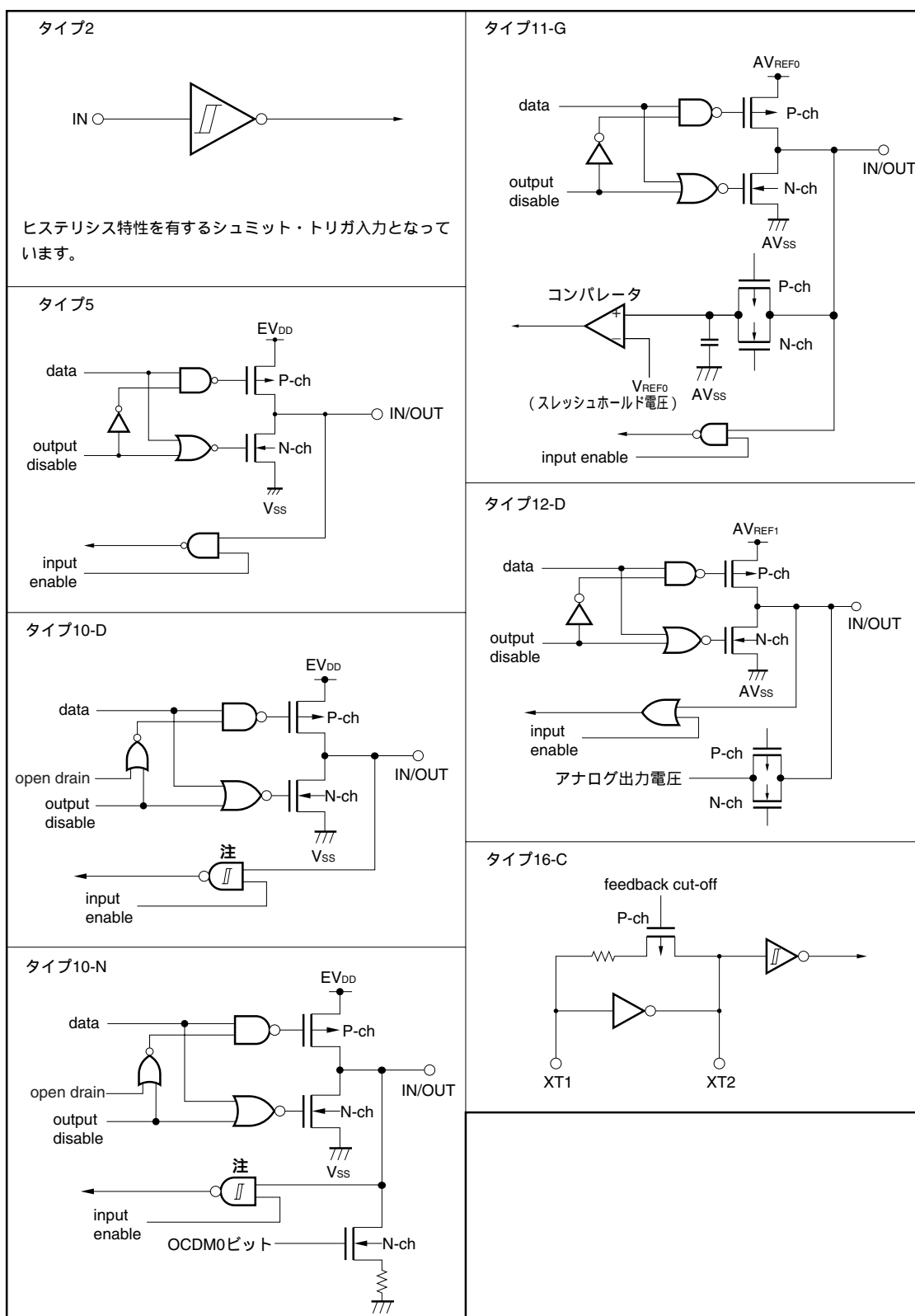

注 ポート・モード時はヒステリシス特性を持ちません。

2.4 注意事項

次に示す端子は、電源投入時にはリセット中でも一時的に不定レベルを出力する可能性があります。

- ・ P10/ANO0端子
- ・ P11/ANO1端子
- ・ DDO端子 (V850ES/JH3-Hのみ)
- ・ P53/SIF2/TIAB00/KR3/TOAB00/RTP03/DDO端子 (V850ES/JG3-Hのみ)

第3章 CPU機能

V850ES/JG3-H, V850ES/JH3-HのCPUは、RISCアーキテクチャをベースとして、5段パイプラインの制御によりほとんどの命令を1クロックで実行します。

3.1 特 徴

最小命令実行時間 20.8 ns (メイン・クロック (f_{xx}) = 48 MHz動作時 : $V_{DD} = 2.85\text{ V} \sim 3.6\text{ V}$)

30.5 μs (サブクロック (f_{XT}) = 32.768 kHz動作時)

メモリ空間 プログラム (物理アドレス) 空間 : 64 Mバイト・リニア

データ (論理アドレス) 空間 : 4 Gバイト・リニア

汎用レジスタ : 32ビット \times 32本

内部32ビット・アーキテクチャ

5段パイプライン制御

乗除算命令

飽和演算命令

32ビット・シフト命令 : 1クロック

ロング/ショート形式を持つロード/ストア命令

ビット操作命令4種

- ・ SET1
- ・ CLR1
- ・ NOT1
- ・ TST1

3.2 CPUレジスタ・セット

V850ES/JG3-H, V850ES/JH3-Hのレジスタは、汎用のプログラム・レジスタ・セットと、専用のシステム・レジスタ・セットの2種類に分類できます。すべてのレジスタは32ビット幅となっています。

詳細はV850ES ユーザーズ・マニュアル アーキテクチャ編を参照してください。

| (1) プログラム・レジスタ・セット | | (2) システム・レジスタ・セット | |
|--------------------|-------------------|-------------------|-------------------------|
| 31 | 0 | 31 | 0 |
| r0 | (ゼロ・レジスタ) | EIPC | (割り込み時状態回避レジスタ) |
| r1 | (アセンブラ予約レジスタ) | EIPSW | (割り込み時状態回避レジスタ) |
| r2 | | | |
| r3 | (スタック・ポインタ (SP)) | FEPC | (NMI時状態回避レジスタ) |
| r4 | (グローバル・ポインタ (GP)) | FEPSW | (NMI時状態回避レジスタ) |
| r5 | (テキスト・ポインタ (TP)) | | |
| r6 | | ECR | (割り込み要因レジスタ) |
| r7 | | | |
| r8 | | PSW | (プログラム・ステータス・ワード) |
| r9 | | | |
| r10 | | CTPC | (CALLT実行時状態回避レジスタ) |
| r11 | | CTPSW | (CALLT実行時状態回避レジスタ) |
| r12 | | | |
| r13 | | DBPC | (例外/デバッグ・トラップ時状態回避レジスタ) |
| r14 | | DBPSW | (例外/デバッグ・トラップ時状態回避レジスタ) |
| r15 | | | |
| r16 | | | |
| r17 | | CTBP | (CALLTベース・ポインタ) |
| r18 | | | |
| r19 | | | |
| r20 | | | |
| r21 | | | |
| r22 | | | |
| r23 | | | |
| r24 | | | |
| r25 | | | |
| r26 | | | |
| r27 | | | |
| r28 | | | |
| r29 | | | |
| r30 | (エレメント・ポインタ (EP)) | | |
| r31 | (リンク・ポインタ (LP)) | | |
| 31 | 0 | | |
| PC | (プログラム・カウンタ) | | |

3.2.1 プログラム・レジスタ・セット

プログラム・レジスタには、汎用レジスタとプログラム・カウンタがあります。

(1) 汎用レジスタ (r0-r31)

汎用レジスタとして、r0-r31の32本が用意されています。これらのレジスタは、どれでもデータ変数またはアドレス変数として利用できます。

ただし、r0とr30は命令により暗黙的に使用しますので、これらのレジスタを使用する際には注意が必要です。r0は常に0を保持しているレジスタで、0を使用する演算やオフセット0のアドレッシングで使用されます。r30はSLD命令とSST命令により、メモリをアクセスするときのベース・ポインタとして使用されます。また、r1、r3-r5、r31は、アセンブラとCコンパイラが暗黙的に使用しますので、これらのレジスタを使用する際にはレジスタの内容を破壊しないように退避してから使用し、使用後に元に戻す必要があります。r2は、リアルタイムOSが使用する場合があります。使用するリアルタイムOSがr2を使用していない場合は、変数用レジスタとしてr2を使用できます。

表3-1 プログラム・レジスタ一覧

| 名称 | 用途 | 動作 |
|--------|---|---|
| r0 | ゼロ・レジスタ | 常に0を保持 |
| r1 | アセンブラ予約レジスタ | 32ビット・イミディエト作成用のワーキング・レジスタとして使用 |
| r2 | アドレス/データ変数用レジスタ (使用するリアルタイムOSがr2を使用していない場合) | |
| r3 | スタック・ポインタ | 関数コール時のスタック・フレーム生成時に使用 |
| r4 | グローバル・ポインタ | データ領域のグローバル変数をアクセスするときに使用 |
| r5 | テキスト・ポインタ | テキスト領域 (プログラム・コードを配置する領域) の先頭を指すレジスタとして使用 |
| r6-r29 | アドレス/データ変数用レジスタ | |
| r30 | エレメント・ポインタ | メモリをアクセスするときのベース・ポインタとして使用 |
| r31 | リンク・ポインタ | コンパイラが関数コールをするときに使用 |
| PC | プログラム・カウンタ | プログラム実行中の命令アドレスを保持 |

備考 アセンブラやCコンパイラで使用されるr1、r3-r5、r31の詳細な説明は、CA850 (Cコンパイラ・パッケージ) ユーザーズ・マニュアル アセンブリー言語編を参照してください。

(2) プログラム・カウンタ (PC)

プログラム実行中の命令アドレスを保持します。下位26ビットが有効で、ビット31-26は0に固定されます。ビット25からビット26へのキャリーがあっても無視します。

また、ビット0は0に固定されており、奇数番地への分岐はできません。

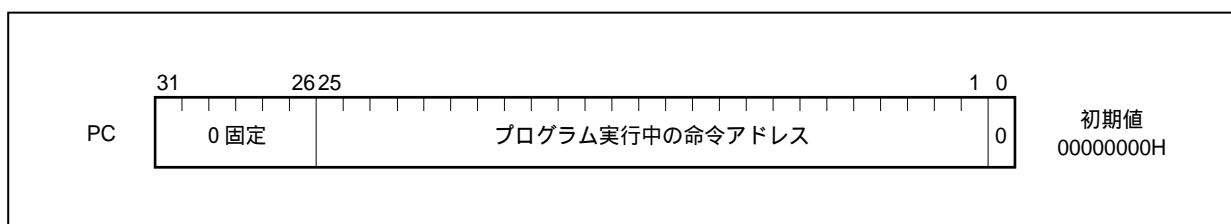

3.2.2 システム・レジスタ・セット

システム・レジスタは、CPUの状態制御、割り込み情報保持などを行います。

システム・レジスタへのリード/ライトは、システム・レジスタ・ロード/ストア命令 (LDSR, STSR命令) により、次に示すシステム・レジスタ番号を設定することで行います。

表3-2 システム・レジスタ番号

| システム・レジスタ番号 | システム・レジスタ名称 | オペランド指定の可否 | |
|-------------|--------------------------------------|------------|--------|
| | | LDSR命令 | STSR命令 |
| 0 | 割り込み時状態退避レジスタ (EIPC) ^{注1} | | |
| 1 | 割り込み時状態退避レジスタ (EIPSW) ^{注1} | | |
| 2 | NMI時状態退避レジスタ (FEPC) ^{注1} | | |
| 3 | NMI時状態退避レジスタ (FEPSW) ^{注1} | | |
| 4 | 割り込み要因レジスタ (ECR) | x | |
| 5 | プログラム・ステータス・ワード (PSW) | | |
| 6-15 | 将来の機能拡張のための予約番号 (アクセスした場合の動作は保証しません) | x | x |
| 16 | CALLT実行時状態退避レジスタ (CTPC) | | |
| 17 | CALLT実行時状態退避レジスタ (CTPSW) | | |
| 18 | 例外/デバッグ・トラップ時状態退避レジスタ (DBPC) | 注2 | 注2 |
| 19 | 例外/デバッグ・トラップ時状態退避レジスタ (DBPSW) | 注2 | 注2 |
| 20 | CALLTベース・ポインタ (CTBP) | | |
| 21-31 | 将来の機能拡張のための予約番号 (アクセスした場合の動作は保証しません) | x | x |

注1. これらのレジスタは1組しかないため、多重割り込みを許す場合はプログラムでこのレジスタを退避する必要があります。

2. DBTRAP命令または不正命令コードを実行してからDBRET命令を実行するまでの期間だけアクセス可能です。

注意 LDSR命令によりEIPCがFEPC、またはCTPCのビット0をセット(1)しても、割り込み処理後のRETI命令で復帰するときにビット0は無視されます(PCのビット0を0固定してあるため)。EIPC、FEPC、CTPCに値を設定する場合は、偶数値(ビット0=0)を設定してください。

備考 : アクセス可能

x : アクセス禁止

(1) 割り込み時状態退避レジスタ (EIPC, EIPSW)

割り込み時状態退避レジスタには、EIPCとEIPSWがあります。

ソフトウェア例外やマスカブル割り込みが発生した場合、プログラム・カウンタ (PC) の内容がEIPCに、プログラム・ステータス・ワード (PSW) の内容がEIPSWに退避されます (ノンマスカブル割り込み (NMI) 発生時には、NMI時状態退避レジスタ (FEPC, FEPSW) に退避されます)。

EIPCには、一部の命令 (23.8 CPUが割り込みを受け付けない期間参照) を除き、ソフトウェア例外やマスカブル割り込みが発生したときに実行していた命令の次の命令のアドレスが退避されます。

EIPSWには、現在のPSWの内容が退避されます。

割り込み時状態退避レジスタは1組しかないので、多重割り込みを行う場合はプログラムによってこれらのレジスタの内容を退避する必要があります。

なお、EIPCのビット31-26とEIPSWのビット31-8は、将来の機能拡張のために予約されています (0に固定)。

RETI命令により、EIPCの値はPCへ、EIPSWの値はPSWへ復帰します。

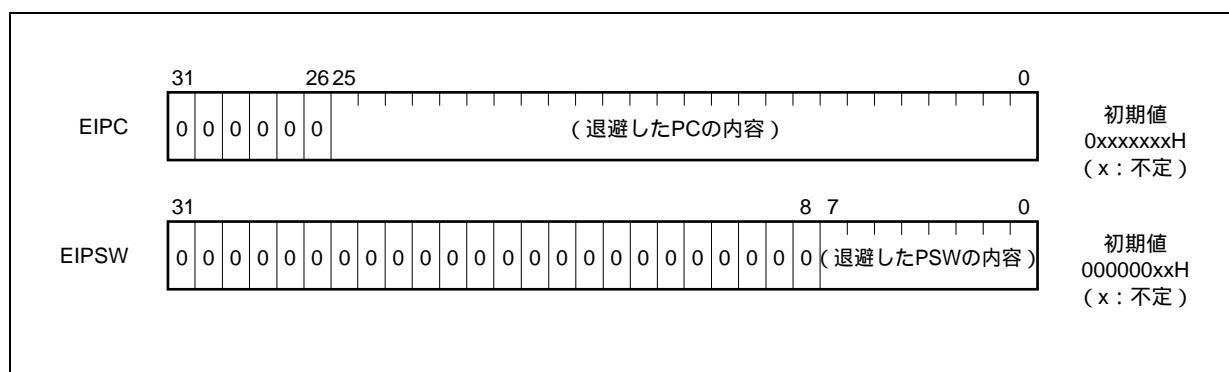

(2) NMI時状態退避レジスタ (FEPC, FEPSW)

NMI時状態退避レジスタには、FEPCとFEPSWがあります。

ノンマスクابل割り込み (NMI) が発生した場合、プログラム・カウンタ (PC) の内容がFEPCに、プログラム・ステータス・ワード (PSW) の内容がFEPSW に退避されます。

FEPCには、一部の命令を除き、NMIが発生したときに実行していた命令の次の命令のアドレスが退避されます。

FEPSWには、現在のPSWの内容が退避されます。

NMI時状態退避レジスタは1組しかないため、多重割り込みを行う場合はプログラムによってこれらのレジスタの内容を退避する必要があります。

なお、FEPCのビット31-26とFEPSWのビット31-8は、将来の機能拡張のために予約されています (0に固定)。

RETI命令により、FEPCの値はPCへ、FEPSWの値はPSWへ復帰します。

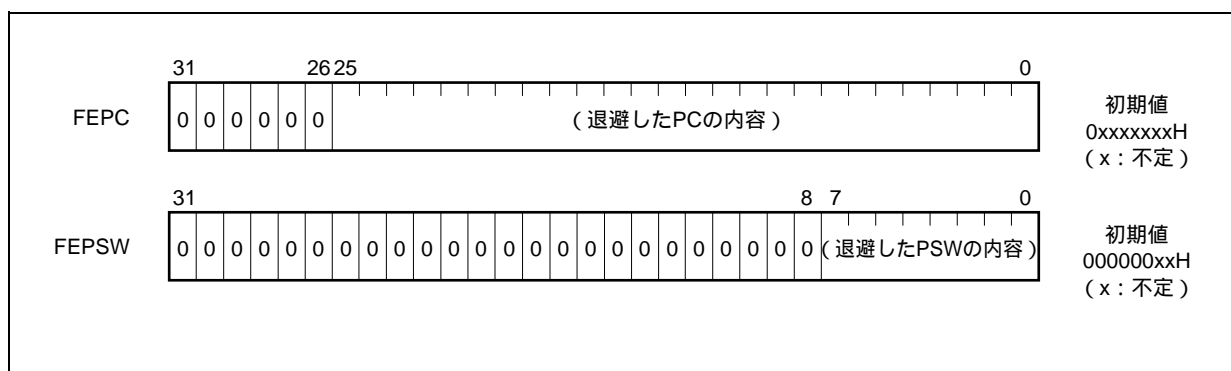

(3) 割り込み要因レジスタ (ECR)

割り込み要因レジスタ (ECR) は、例外や割り込みが発生した場合に、その要因を保持するレジスタです。ECRが保持する値は、割り込み要因ごとにコード化された例外コードです。なお、このレジスタは読み出し専用のため、LDSR命令を使ってこのレジスタにデータを書き込むことはできません。

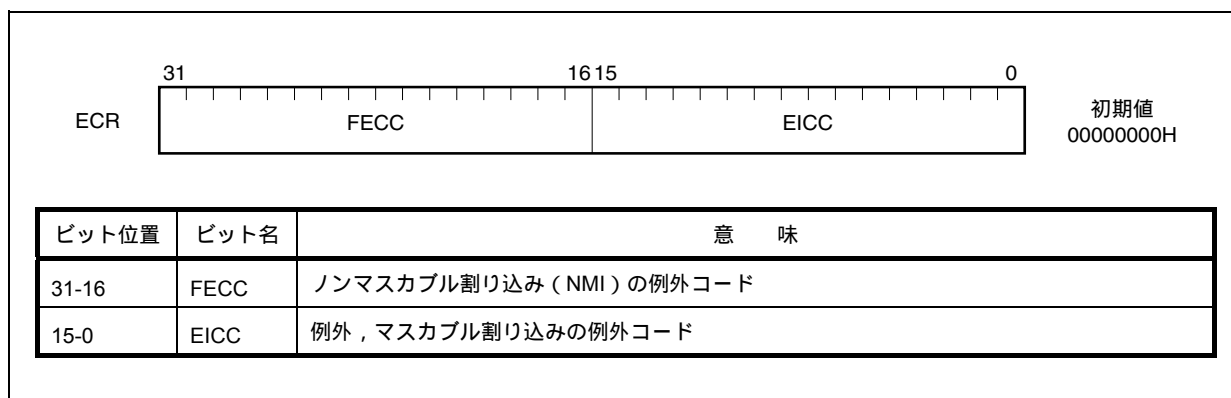

(4) プログラム・ステータス・ワード (PSW)

プログラム・ステータス・ワード (PSW) は、プログラムの状態 (命令実行の結果) や CPU の状態を示すフラグの集合です。

LDSR 命令を使用してこのレジスタの各ビットの内容を変更した場合は、LDSR 命令実行終了直後から変更内容が有効となります。ただし、ID フラグをセット (1) する場合、LDSR 命令実行中から割り込み要求の受け付けを禁止します。

なお、ビット 31-8 は、将来の機能拡張のために予約されています (0 に固定)。

(1/2)

| ビット位置 | フラグ名 | 意 味 |
|-------|------------------|--|
| 31-8 | RFU | 予約フィールドです。“0”に固定されています。 |
| 7 | NP | ノンマスカブル割り込み (NMI) 処理中であることを示します。NMI 要求が受け付けられるとセット“1”され、多重割り込みを禁止します。 0: NMI 処理中でない。 1: NMI 処理中である。 |
| 6 | EP | 例外処理中であることを示します。例外の発生でセット“1”されます。なお、このビットがセットされても割り込み要求は受け付けます。 0: 例外処理中でない。 1: 例外処理中である。 |
| 5 | ID | マスカブル割り込み要求を受け付ける状態かどうかを示します。 0: 割り込み可 1: 割り込み不可 |
| 4 | SAT ^注 | 飽和演算命令の演算結果がオーバーフローし、演算結果が飽和していることを示します。累積フラグのため、飽和演算命令で演算結果が飽和するとセット“1”され、以降の命令の演算結果が飽和しなくてもクリア“0”されません。クリア“0”する場合は、LDSR 命令により行います。なお、算術演算命令の実行では、セット“1”もクリア“0”も行いません。 0: 飽和していない。 1: 飽和している。 |
| 3 | CY | 演算結果にキャリー、またはボローがあったかどうかを示します。 0: キャリー、またはボローは発生していない。 1: キャリー、またはボローが発生した。 |
| 2 | OV ^注 | 演算中にオーバーフローが発生したかどうかを示します。 0: オーバーフローは発生していない。 1: オーバーフローが発生した。 |
| 1 | S ^注 | 演算の結果が負かどうかを示します。 0: 演算の結果は、正または 0 であった。 1: 演算の結果は負であった。 |
| 0 | Z | 演算の結果が 0 かどうかを示します。 0: 演算の結果は 0 でなかった。 1: 演算の結果は 0 であった。 |

備考 注の説明は次ページに記載しています。

注 飽和演算時の OV フラグと S フラグの内容で飽和処理した演算結果が決まります。また、飽和演算時に OV フラグがセット (1) された場合だけ、SAT フラグはセット (1) されます。

| 演算結果の状態 | フラグの状態 | | | 飽和処理をした演算結果 |
|--------------|--------|----|---|-------------|
| | SAT | OV | S | |
| 正の最大値を越えた | 1 | 1 | 0 | 7FFFFFFFH |
| 負の最大値を越えた | 1 | 1 | 1 | 80000000H |
| 正 (最大値を越えない) | 演算前の値を | 0 | 0 | 演算結果そのもの |
| 負 (最大値を越えない) | 保持 | | 1 | |

(5) CALLT実行時状態退避レジスタ (CTPC, CTPSW)

CALLT実行時状態退避レジスタには、CTPCとCTPSWがあります。

CALLT命令が実行されると、プログラム・カウンタ (PC) の内容がCTPCに、プログラム・ステータス・ワード (PSW) の内容がCTPSWに退避されます。

CTPCに退避される内容は、CALLT命令の次の命令のアドレスです。

CTPSWには、現在のPSWの内容が退避されます。

なお、CTPCのビット31-26とCTPSWのビット31-8は、将来の機能拡張のために予約されています (“0” に固定)。

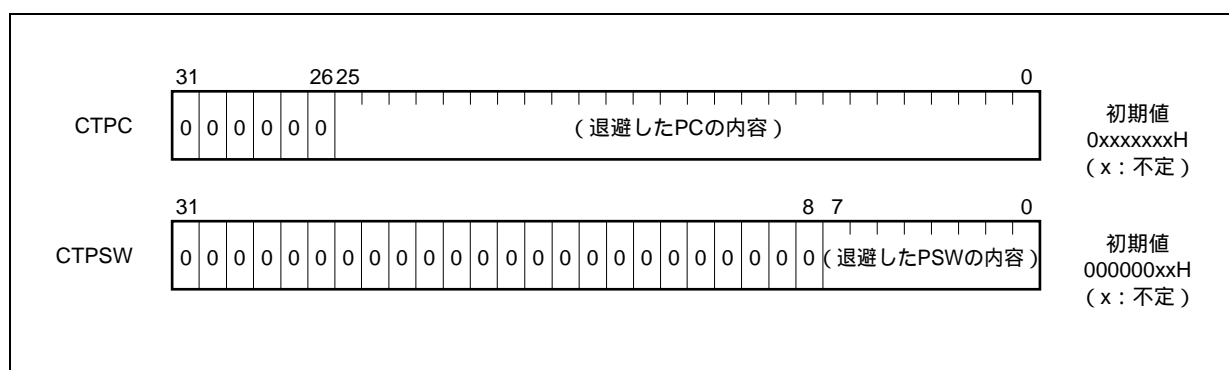

(6) 例外 / デバッグ・トラップ時状態退避レジスタ (DBPC, DBPSW)

例外 / デバッグ・トラップ時状態退避レジスタとして、DBPCとDBPSWがあります。

例外トラップ,またはデバッグ・トラップが発生すると,プログラム・カウンタ(PC)の内容がDBPC に,プログラム・ステータス・ワード(PSW)の内容がDBPSWに退避されます。

DBPCに退避される内容は,例外トラップ,またはデバッグ・トラップが発生したときに実行していた命令の次の命令のアドレスです。

DBPSWには,現在のPSWの内容が退避されます。

このレジスタへのリード/ライトは,DBTRAP命令または不正命令コードを実行してからDBRET命令を実行するまでの期間だけ可能です。

なお,DBPCのビット31-26とDBPSWのビット31-8は,将来の機能拡張のために予約されています(“0”に固定)。

DBRET命令により,DBPCの値はPCへ,DBPSWの値はPSWへ復帰します。

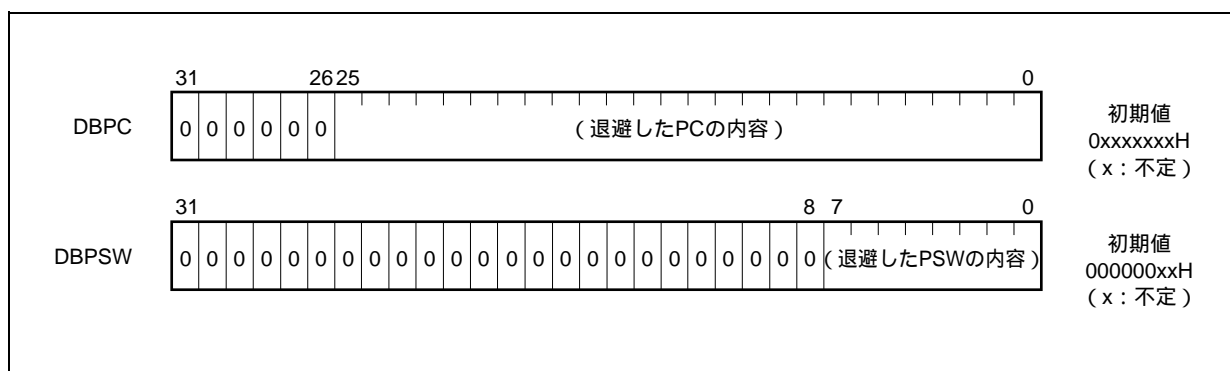
**(7) CALLTベース・ポインタ (CTBP)**

CALLTベース・ポインタ(CTBP)は,テーブル・アドレスの指定,ターゲット・アドレスの生成に使用されます(ビット0は“0”に固定)。

なお,ビット31-26は,将来の機能拡張のために予約されています(“0”に固定)。

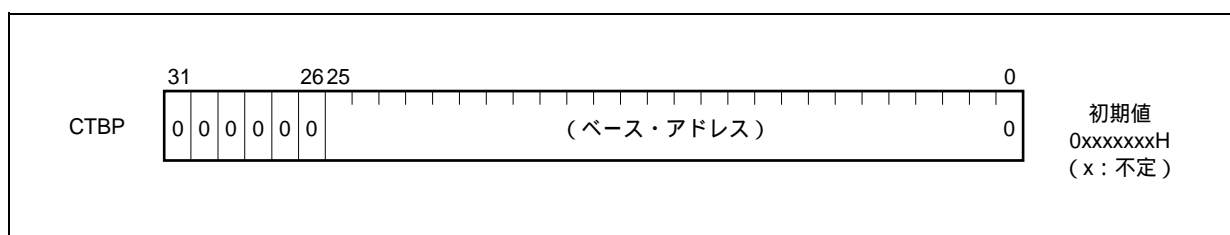

3.3 動作モード

V850ES/JG3-H, V850ES/JH3-Hは次に示す動作モードを備えます。

(1) 通常動作モード

システム・リセット解除後、バス・インタフェース関連の各端子はポート・モードになり、内蔵ROMのリセット・エントリ・アドレスに分岐し、命令処理を開始します。

(2) フラッシュ・メモリ・プログラミング・モード

このモードを指定すると、フラッシュ・プログラマによる内蔵フラッシュ・メモリへのプログラム動作が可能になります。

(3) オンチップ・デバッグ・モード

JTAG (Joint Test Action Group) の通信仕様を利用したオンチップ・デバッグ機能を内蔵しています。詳細は第32章 **オンチップ・デバッグ機能**を参照してください。

3.3.1 動作モード指定

FLMD0, FLMD1端子の状態により、動作モードを指定します。

通常モード時は、リセット解除時に、FLMD0端子にロウ・レベルを入力してください。

フラッシュ・メモリ・プログラミング・モード時のFLMD0端子へのハイ・レベル入力は、フラッシュ・プログラマ接続時はフラッシュ・プログラマから行いますが、セルフ・プログラミング時は外部回路で行ってください。

| リセット解除時の動作 | | リセット後の動作モード |
|------------|-------|-----------------------|
| FLMD0 | FLMD1 | |
| L | x | 通常動作モード |
| H | L | フラッシュ・メモリ・プログラミング・モード |
| H | H | 設定禁止 |

備考 L：ロウ・レベル入力
H：ハイ・レベル入力
x：任意

3.4 アドレス空間

3.4.1 CPUアドレス空間

命令アドレスのアドレッシングにおいては、最大で64 Mバイトのリニア・アドレス空間（プログラム空間）のうち最大16 Mバイトの外部メモリ領域および内蔵ROM領域と、内蔵RAM領域をサポートしています。オペランド・アドレッシング（データ・アクセス）においては、最大4 Gバイトのリニア・アドレス空間（データ空間）をサポートしています。ただし、4 Gバイトのアドレス空間には64 Mバイトの物理アドレス空間が64個のイメージとして見えます。つまり、ビット31-26がどのような値でも、同じ64 Mバイトの物理アドレス空間をアクセスします。

図3 - 1 アドレス空間上のイメージ

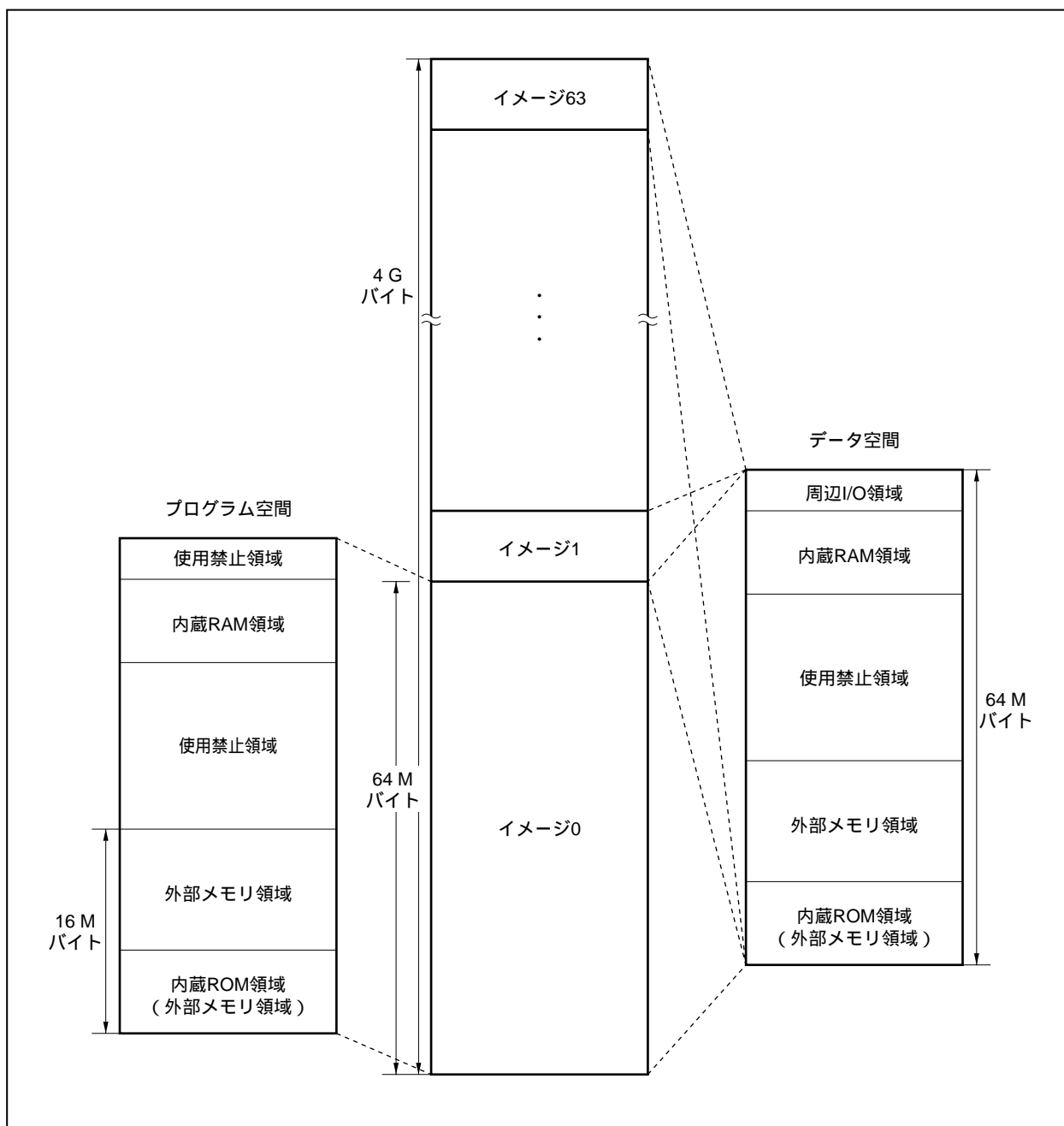

3.4.2 CPUアドレス空間のラップ・アラウンド

(1) プログラム空間

PC(プログラム・カウンタ)は32ビットのうち上位6ビットが0固定で、下位26ビットだけ有効です。分岐アドレス計算などでビット25からビット26に対するキャリーまたはボローがあっても上位6ビットはこれを無視します。

したがって、プログラム空間の上限である03FFFFFFH番地と、下限である00000000H番地は連続したアドレスとなります。このようにメモリ空間の上限と下限が連続したアドレスになることをラップ・アラウンドといいます。

注意 03FFF000H-03FFFFFFHの4 Kバイトの領域は、内蔵周辺I/O領域のため、命令フェッチすることができません。したがって、分岐アドレス計算の結果がこの領域にかかるような操作はしないようにしてください。

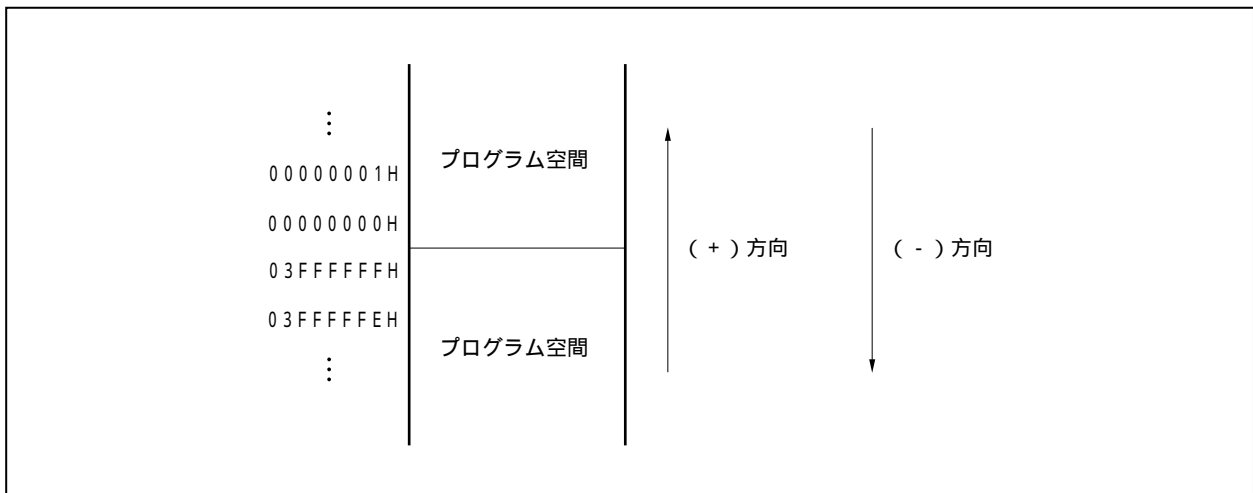

(2) データ空間

オペランド・アドレス計算で32ビットを越える演算結果は無視します。

したがって、データ空間の上限であるFFFFFFFFH番地と、下限である00000000H番地は連続したアドレスになり、この境界でラップ・アラウンドします。

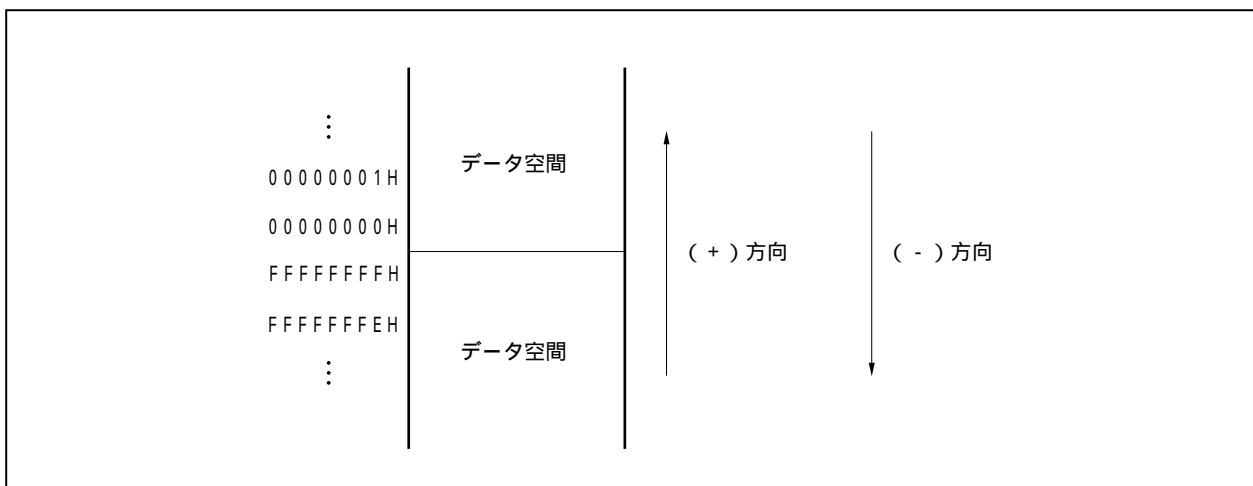

3.4.3 メモリ・マップ

V850ES/JG3-H, V850ES/JH3-Hでは、次に示すように各領域を予約しています。

図3-2 データ・メモリ・マップ(物理アドレス)

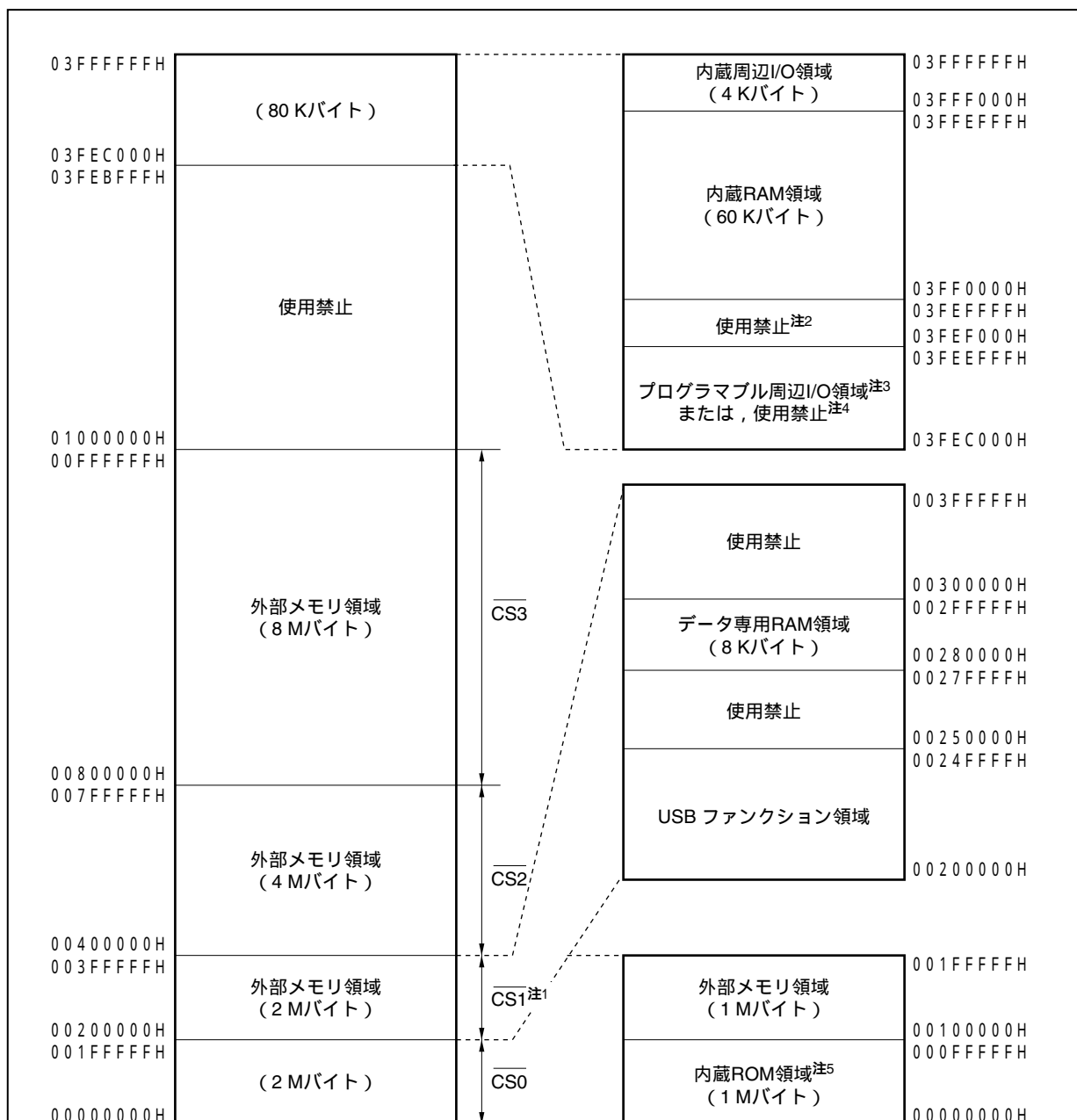

注1. CS1はV850ES/JG3-H, V850ES/JH3-Hの外部信号としては存在しません。V850ES/JG3-H, V850ES/JH3-H内部でUSBに対するチップ・セレクト信号として使用します。

2. 03FEF000H-03FEEFFFFH番地は、内蔵周辺I/O領域と同じ領域となるため、使用禁止となります。

3. プログラマブル周辺I/O領域だけは4 Gバイトのアドレス空間に256 Mバイトごとのイメージとして見えます。

4. 03FEC000H-03FEEFFFFH番地は、CANコントローラ内蔵品では、プログラマブル周辺I/O領域として03FEC000H-03FECBFFFH番地を割り付けています。CANコントローラを内蔵していない製品では使用禁止となります。

5. データ・ライト・アクセス時は、外部メモリ領域になります。

図3-3 プログラム・メモリ・マップ

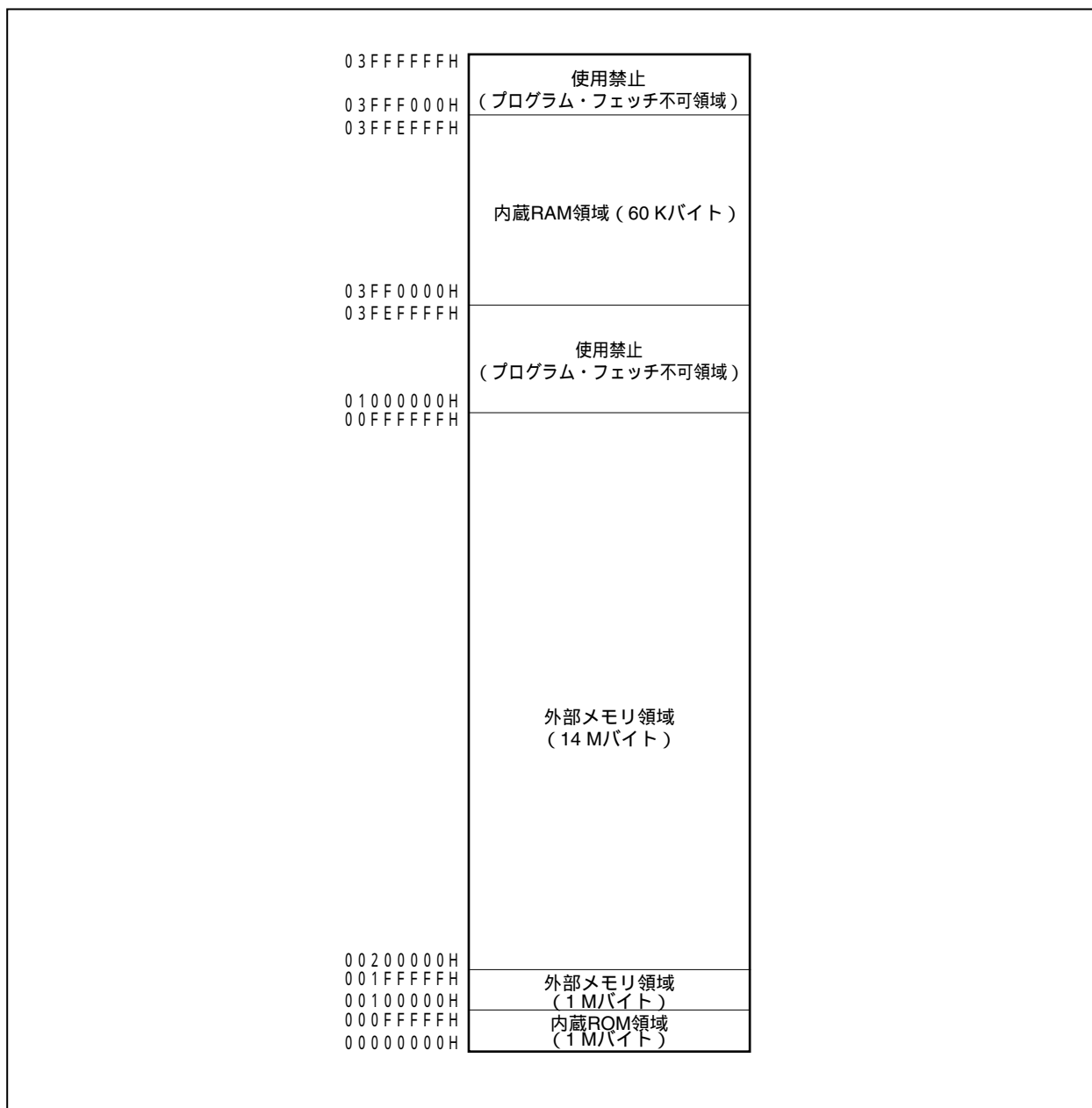

3.4.4 領域

(1) 内蔵ROM領域

内蔵ROM領域は、最大1 Mバイトが予約されています。

(a) 内蔵ROM (256 Kバイト)

次の製品には00000000Hから0003FFFFH番地に256 Kバイト実装しています。

00040000Hから000FFFFFFH番地はアクセス禁止領域です。

・ μ PD70F3760, 70F3770, 70F3765, 70F3771

図3 - 4 内蔵ROM領域 (256 Kバイト)

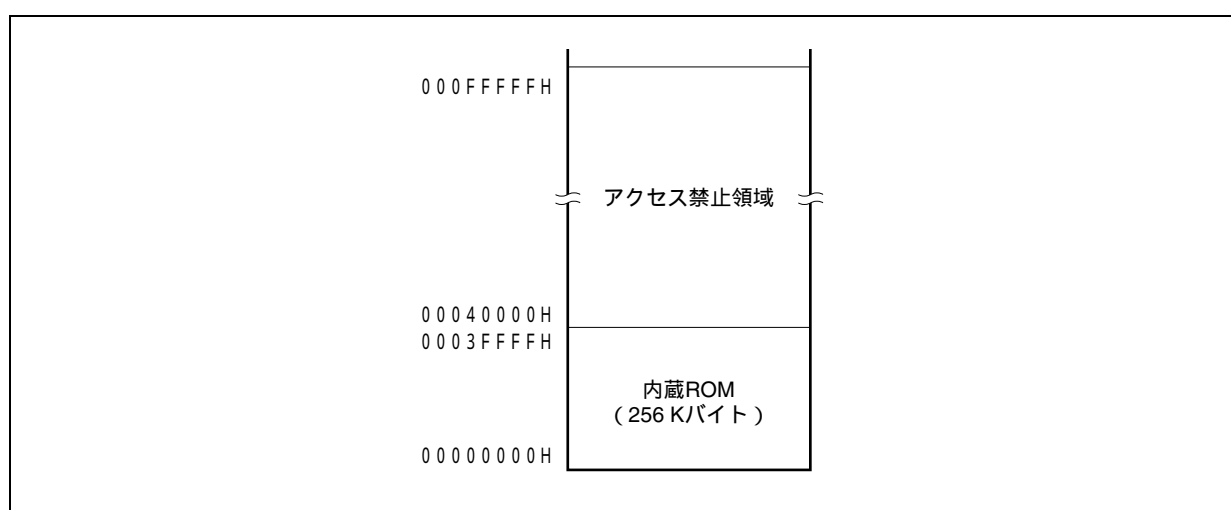

(b) 内蔵ROM (384 Kバイト)

次の製品には00000000Hから0005FFFFH番地に384 Kバイト実装しています。
00060000Hから000FFFFFH番地はアクセス禁止領域です。

・ μ PD70F3761, 70F3766

図3-5 内蔵ROM領域 (384 Kバイト)

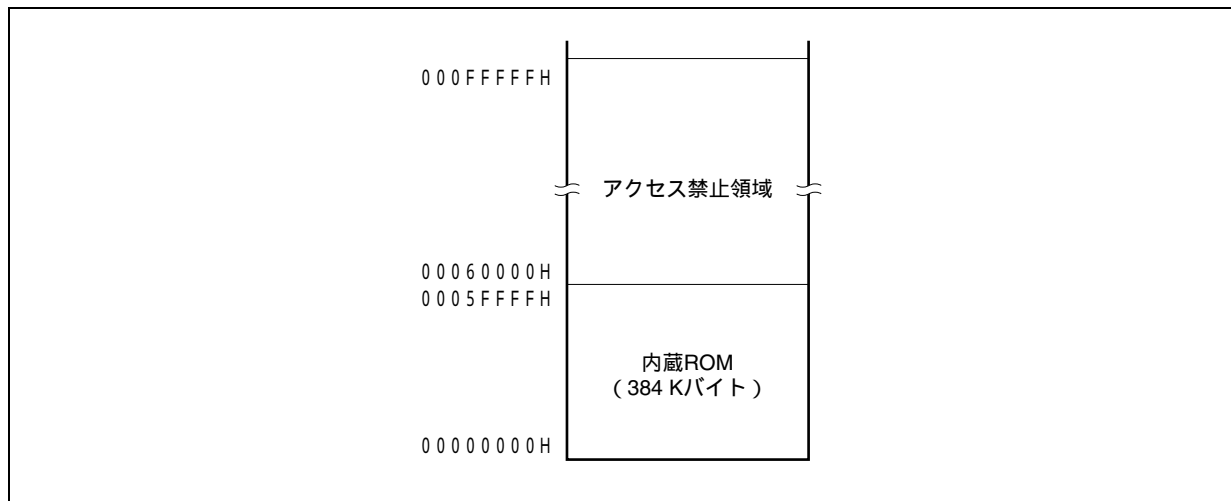
**(c) 内蔵ROM (512 Kバイト)**

次の製品には00000000Hから0007FFFFH番地に512 Kバイト実装しています。
00080000Hから000FFFFFH番地はアクセス禁止領域です。

・ μ PD70F3762, 70F3767

図3-6 内蔵ROM領域 (512 Kバイト)

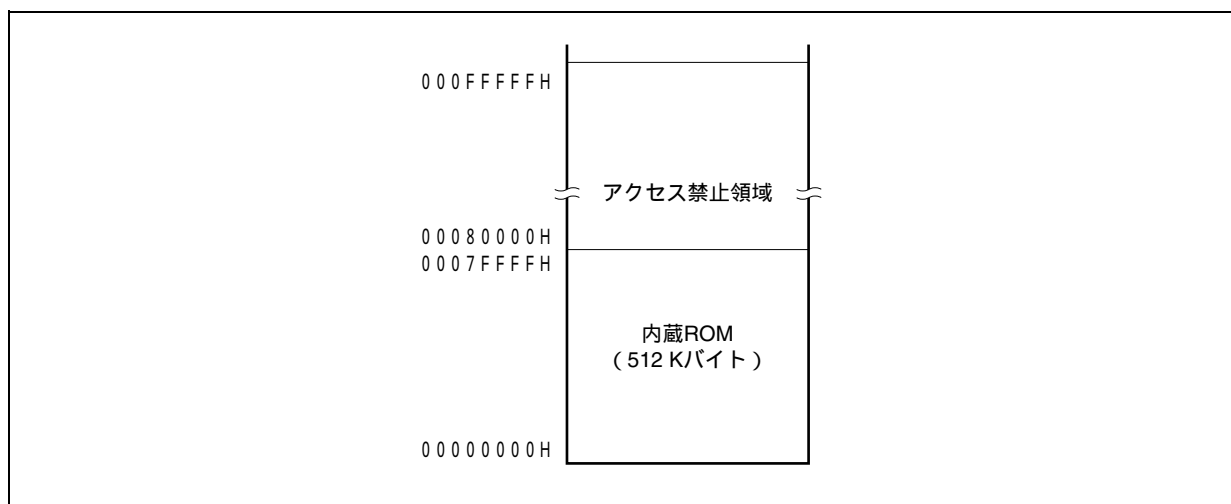

(2) 内蔵RAM領域

内蔵RAM領域は、最大60 Kバイトが予約されています。

V850ES/JG3-H, V850ES/JH3-Hは内蔵RAMのほかにデータ専用RAMを8 Kバイト搭載しています。

次にV850ES/JG3-H, V850ES/JH3-HのRAM容量について示します。

表3 - 3 RAM領域

| 愛称 | 品名 | 内蔵RAM | データ専用RAM | トータルRAM |
|--------------|----------------------|---------|----------|---------|
| V850ES/JG3-H | μ PD70F3760, 70F3770 | 32 Kバイト | 8 Kバイト | 40 Kバイト |
| | μ PD70F3761 | 40 Kバイト | | 48 Kバイト |
| | μ PD70F3762 | 48 Kバイト | | 56 Kバイト |
| V850ES/JH3-H | μ PD70F3765, 70F3771 | 32 Kバイト | | 40 Kバイト |
| | μ PD70F3766 | 40 Kバイト | | 48 Kバイト |
| | μ PD70F3767 | 48 Kバイト | | 56 Kバイト |

(a) 内蔵RAM (32 Kバイト)

次の製品には03FF7000Hから03FF6FFFH番地に32 Kバイト実装しています。

03FF0000Hから03FF6FFFH番地はアクセス禁止領域です。

・ μ PD70F3760, 70F3770, 70F3765, 70F3771

図3 - 7 内蔵RAM領域 (32 Kバイト)

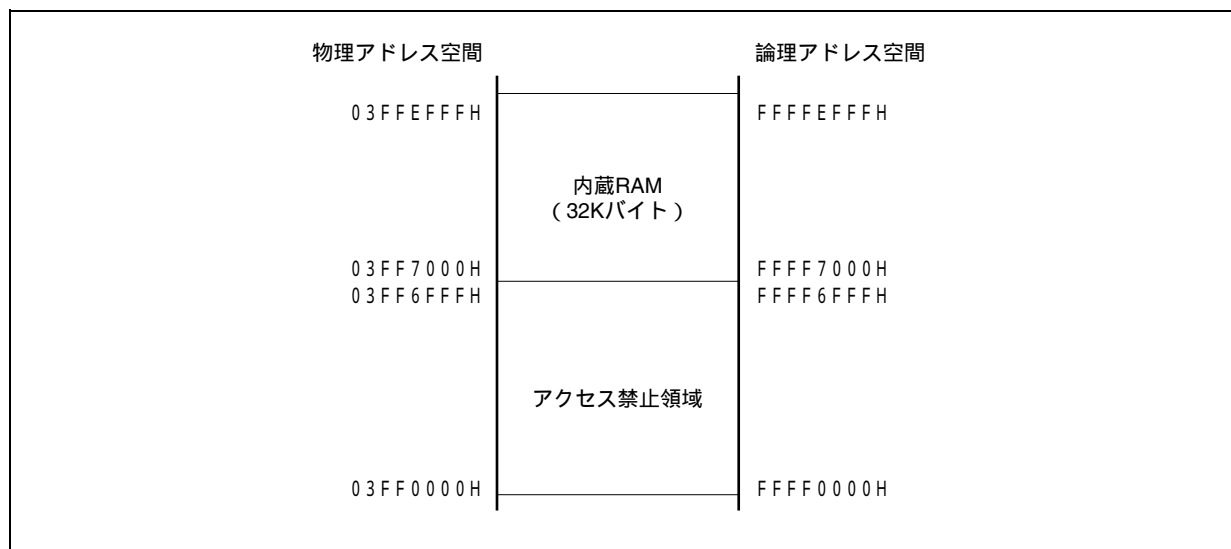

(b) 内蔵RAM (40 Kバイト)

次の製品には03FF5000Hから03FFEFFFH番地に40 Kバイト実装しています。
03FF0000Hから03FF4FFFH番地はアクセス禁止領域です。

・ μ PD70F3761, 70F3766

図3 - 8 内蔵RAM領域 (40 Kバイト)

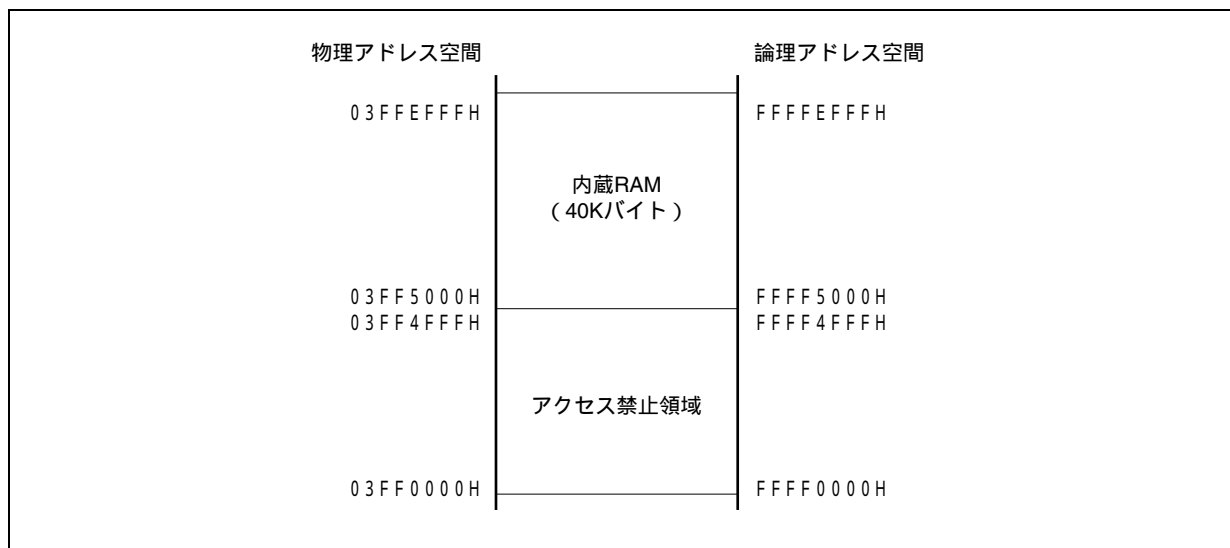
**(c) 内蔵RAM (48 Kバイト)**

次の製品には03FF3000Hから03FFEFFFH番地に48 Kバイト実装しています。
03FF0000Hから03FF2FFFH番地はアクセス禁止領域です。

・ μ PD70F3762, 70F3767

図3 - 9 内蔵RAM領域 (48 Kバイト)

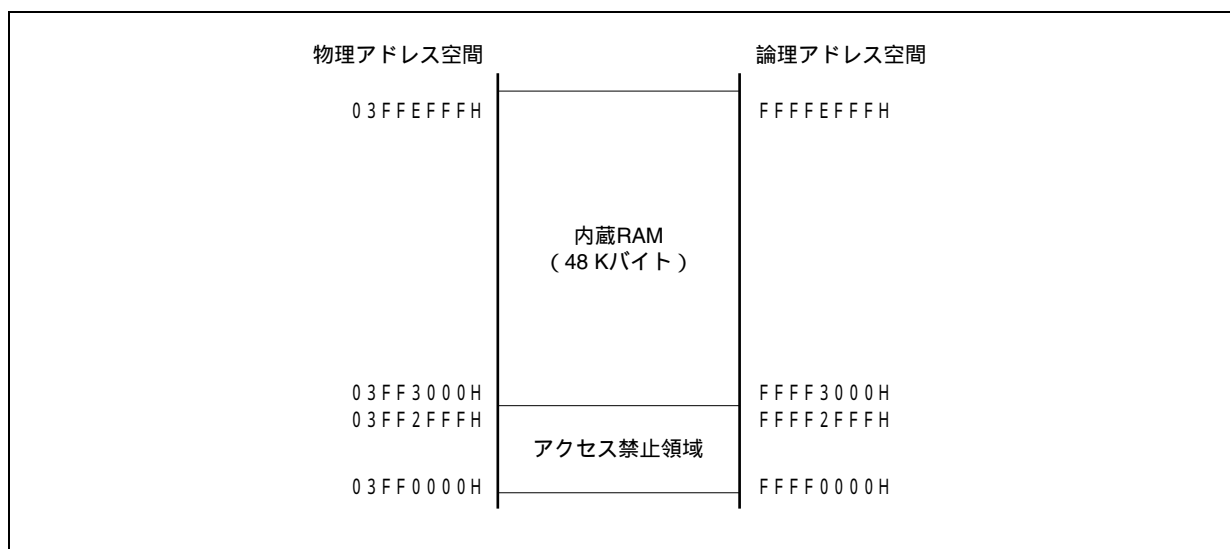

(d) データ専用RAM (8 Kバイト)

V850ES/JG3-H, V850ES/JH3-Hには00280000Hから00281FFFH番地に8 Kバイトのデータ専用RAMを実装しています。

図3 - 10 データ専用RAM領域 (8 Kバイト)

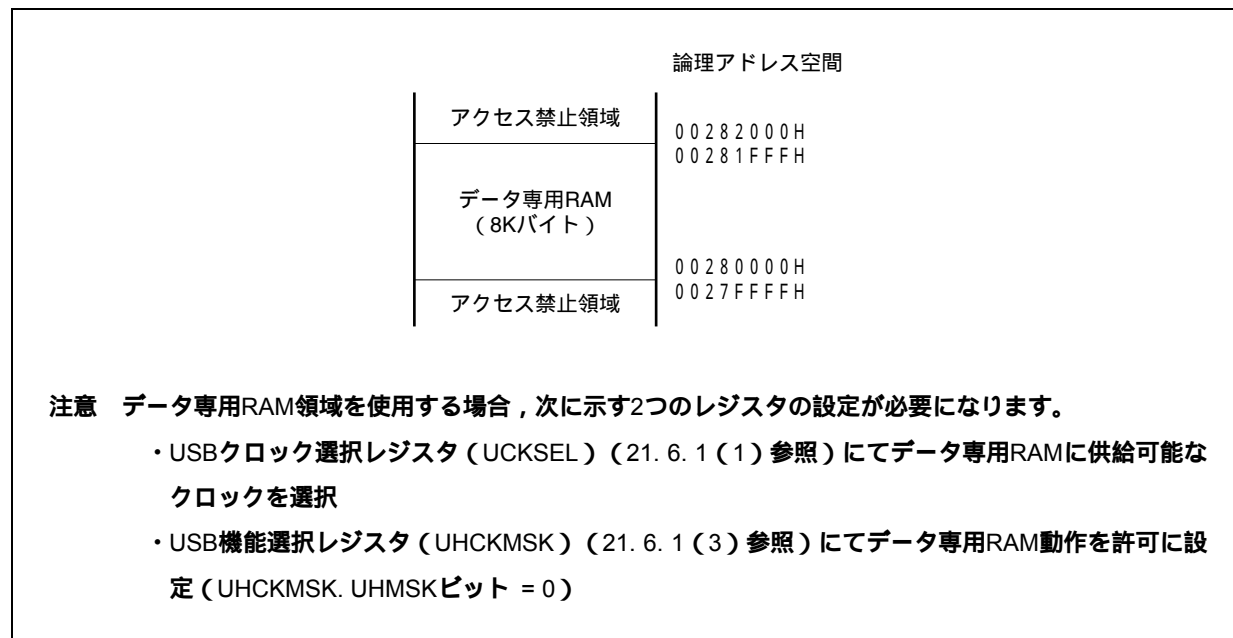

(3) 内蔵周辺I/O領域

内蔵周辺I/O領域として03FFFF00H-03FFFFFFH番地の4 Kバイトを予約しています。

図3 - 11 内蔵周辺I/O領域

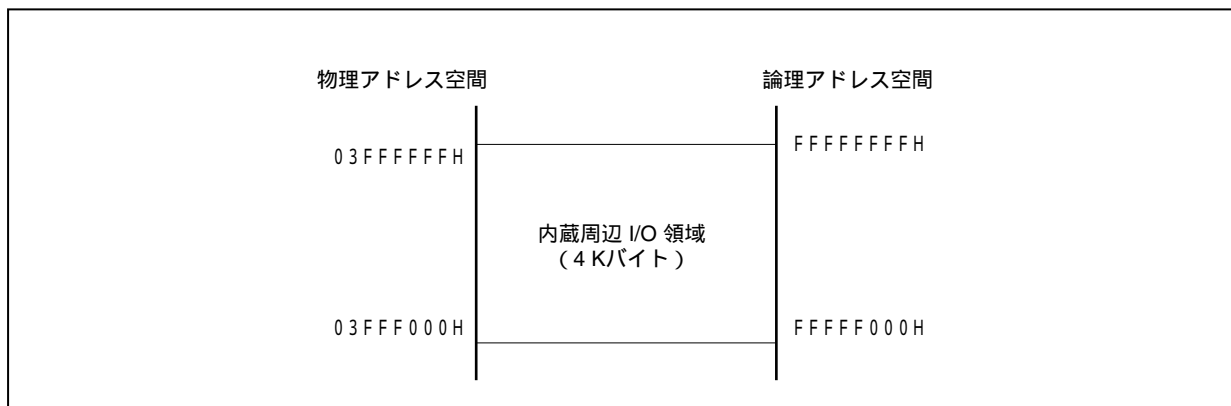

内蔵周辺I/O領域には、内蔵周辺I/Oの動作モード指定、状態モニタリングなどの機能を割り付けた周辺I/Oレジスタがマッピングされています。これらの領域からはプログラム・フェッチを行うことができません。

- 注意1.** レジスタにワード・アクセスを行うと、アドレスの下位2ビットを無視したワード領域に対し下位、上位の順番でハーフワード・アクセスを2回行います。
2. バイト・アクセス可能なレジスタにハーフワード・アクセスした場合、リード時は上位8ビットが不定になり、ライト時は下位8ビット・データがレジスタに書き込まれます。
 3. レジスタとして定義されていないアドレスは、将来の拡張用に予約されており、アクセスした場合の動作は不定であり、保証しません。
 4. 内蔵ROM/RAM領域と、内蔵周辺I/O領域のアドレスは連続しています。
そのため、ポインタ操作などでアドレスをインクリメント/デクリメントしながらアクセスする場合は、誤って内蔵ROM/RAM領域を越えて内蔵周辺I/O領域へアクセスしないでください。

(4) 外部メモリ領域

外部メモリ領域として13 Mバイト(00100000H-001FFFFFFH, 00400000H-00FFFFFFH)あります。詳細は第5章 バス制御機能を参照してください。

3.4.5 アドレス空間の推奨使用方法

V850ES/JG3-H, V850ES/JH3-Hのアーキテクチャでは、データ空間のオペランド・データ・アクセスを行うときに必ずポインタとなるレジスタをアドレス生成用に確保する必要があります。このポインタ用レジスタに入れたアドレスの±32 Kバイトには、命令から直接オペランド・データ・アクセスが行えます。しかし、ポインタ用レジスタとして使う汎用レジスタには限りがあるため、ポインタ値を変更する際のアドレス計算による性能ダウンを極力抑えるようにすることで、変数用の汎用レジスタを最大限に確保し、かつプログラム・サイズを抑えることができます。

(1) プログラム空間

PC(プログラム・カウンタ)は、32ビットのうち上位6ビットは0に固定であり、下位26ビットだけ有効となります。したがって、プログラム空間に関しては無条件に00000000H番地から連続した64 Mバイト空間がそのままメモリ・マップに対応します。

内蔵RAM領域をプログラム空間として使用する場合は、次の番地に対してアクセスしてください。

注意 内蔵RAM領域の上限に分岐命令がある場合、内蔵周辺I/O領域にまたがるプリフェッチ動作(無効フェッチ)は発生しません。

| RAMサイズ | アクセス番地 |
|---------|----------------------|
| 48 Kバイト | 03FF3000H-03FFFEFFFH |
| 40 Kバイト | 03FF5000H-03FFFEFFFH |
| 32 Kバイト | 03FF7000H-03FFFEFFFH |

(2) データ空間

V850ES/JG3-H, V850ES/JH3-Hでは、4 GバイトのCPUアドレス空間に64 Mバイトの物理アドレス空間が64個のイメージとして見えるため、この26ビット・アドレスの最上位ビット(ビット25)を32ビット長まで符号拡張したアドレスとして割り当てています。

(a) ラップ・アラウンドを利用した応用例

LD/ST disp16[R]命令でR=r0(ゼロ・レジスタ)とした場合、符号拡張したdisp16により、00000000H番地±32 Kバイトの範囲がアドレッシング可能です。内蔵ハードウェアのすべてのリソースについて1つのポインタでアドレス指定可能です。

ゼロ・レジスタ(r0)はハードウェアでゼロ固定のレジスタであり、ポインタ専用に費やすレジスタは実質不要となります。

例 μPD70F3767の場合

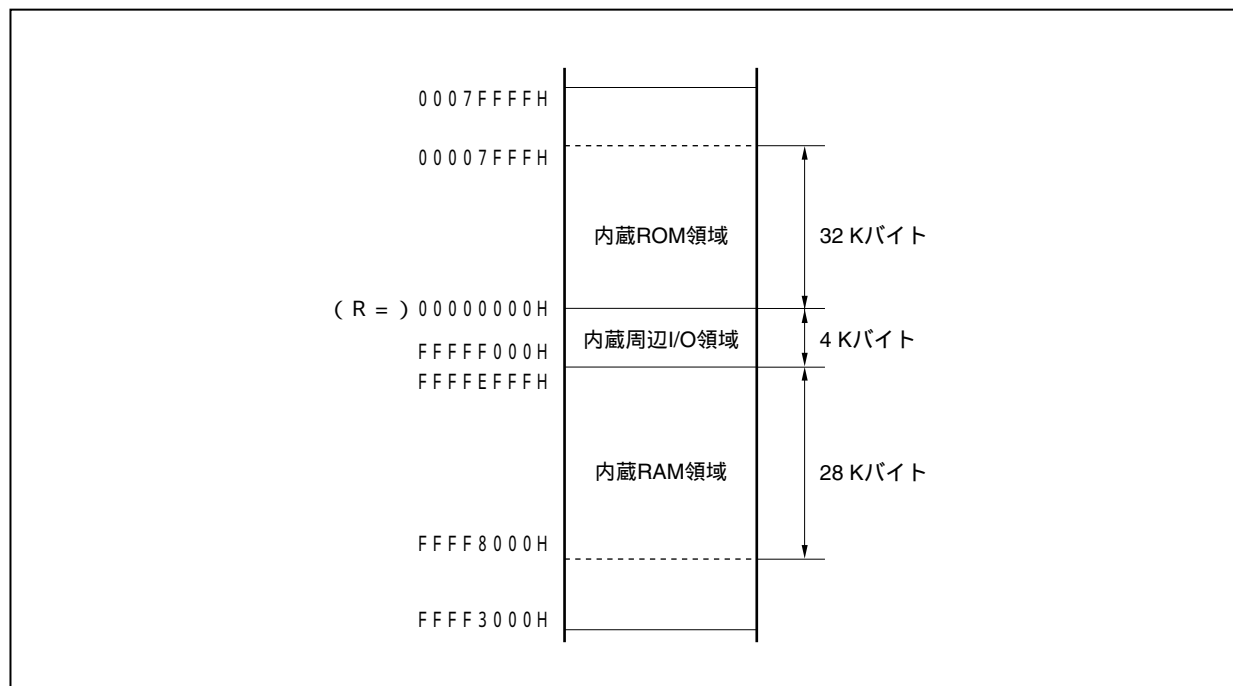

3.4.6 周辺I/Oレジスタ

(1/14)

| アドレス | 機能レジスタ名称 | 略号 | R/W | 操作可能ビット | | | 初期値 |
|-----------|------------------------------------|---------------------|-----|---------|---|----|---------------------|
| | | | | 1 | 8 | 16 | |
| FFFFF004H | ポートDLレジスタ | PDL | R/W | | | | 0000H ^{注1} |
| FFFFF004H | ポートDLレジスタL | PDLL | | | | | 00H ^{注1} |
| FFFFF005H | ポートDLレジスタH | PDLH | | | | | 00H ^{注1} |
| FFFFF006H | ポートDHレジスタ ^{注2} | PDH ^{注2} | | | | | 00H ^{注1} |
| FFFFF008H | ポートCSレジスタ ^{注2} | PCS ^{注2} | | | | | 00H ^{注1} |
| FFFFF00AH | ポートCTレジスタ | PCT | | | | | 00H ^{注1} |
| FFFFF00CH | ポートCMレジスタ | PCM | | | | | 00H ^{注1} |
| FFFFF024H | ポートDLモード・レジスタ | PMDL | | | | | FFFFH |
| FFFFF024H | ポートDLモード・レジスタL | PMDLL | | | | | FFH |
| FFFFF025H | ポートDLモード・レジスタH | PMDLH | | | | | FFH |
| FFFFF026H | ポートDHモード・レジスタ ^{注2} | PMDH ^{注2} | | | | | FFH |
| FFFFF028H | ポートCSモード・レジスタ ^{注2} | PMCS ^{注2} | | | | | FFH |
| FFFFF02AH | ポートCTモード・レジスタ | PMCT | | | | | FFH |
| FFFFF02CH | ポートCMモード・レジスタ | PMCM | | | | | FFH |
| FFFFF044H | ポートDLモード・コントロール・レジスタ | PMCDL | | | | | 0000H |
| FFFFF044H | ポートDLモード・コントロール・レジスタL | PMCDLL | | | | | 00H |
| FFFFF045H | ポートDLモード・コントロール・レジスタH | PMCDLH | | | | | 00H |
| FFFFF046H | ポートDHモード・コントロール・レジスタ ^{注2} | PMCDH ^{注2} | | | | | 00H |
| FFFFF048H | ポートCSモード・コントロール・レジスタ ^{注2} | PMCCS ^{注2} | | | | | 00H |
| FFFFF04AH | ポートCTモード・コントロール・レジスタ | PMCCT | | | | | 00H |
| FFFFF04CH | ポートCMモード・コントロール・レジスタ | PMCCM | | | | | 00H |
| FFFFF064H | 周辺I/O領域セレクト制御レジスタ ^{注3} | BPC ^{注3} | | | | | 0000H |
| FFFFF066H | バス・サイズ・コンフィギュレーション・レジスタ | BSC | | | | | 5555H |
| FFFFF06EH | システム・ウェイト・コントロール・レジスタ | VSWC | | | | | 77H |
| FFFFF080H | DMAソース・アドレス・レジスタ0L | DSA0L | | | | | 不定 |
| FFFFF082H | DMAソース・アドレス・レジスタ0H | DSA0H | | | | | 不定 |
| FFFFF084H | DMAデスティネーション・アドレス・レジスタ0L | DDA0L | | | | | 不定 |
| FFFFF086H | DMAデスティネーション・アドレス・レジスタ0H | DDA0H | | | | | 不定 |
| FFFFF088H | DMAソース・アドレス・レジスタ1L | DSA1L | | | | | 不定 |
| FFFFF08AH | DMAソース・アドレス・レジスタ1H | DSA1H | | | | | 不定 |
| FFFFF08CH | DMAデスティネーション・アドレス・レジスタ1L | DDA1L | | | | | 不定 |
| FFFFF08EH | DMAデスティネーション・アドレス・レジスタ1H | DDA1H | | | | | 不定 |
| FFFFF090H | DMAソース・アドレス・レジスタ2L | DSA2L | | | | | 不定 |
| FFFFF092H | DMAソース・アドレス・レジスタ2H | DSA2H | | | | | 不定 |
| FFFFF094H | DMAデスティネーション・アドレス・レジスタ2L | DDA2L | | | | | 不定 |
| FFFFF096H | DMAデスティネーション・アドレス・レジスタ2H | DDA2H | | | | | 不定 |
| FFFFF098H | DMAソース・アドレス・レジスタ3L | DSA3L | | | | | 不定 |
| FFFFF09AH | DMAソース・アドレス・レジスタ3H | DSA3H | | | | | 不定 |
| FFFFF09CH | DMAデスティネーション・アドレス・レジスタ3L | DDA3L | | | | | 不定 |
| FFFFF09EH | DMAデスティネーション・アドレス・レジスタ3H | DDA3H | | | | | 不定 |

注1. 出力ラッチは00Hまたは0000Hになります。入力時は端子の状態を読み出します。

2. V850ES/JH3-Hのみ
3. μ PD70F3770, 70F3771のみ

(2/14)

| アドレス | 機能レジスタ名称 | 略号 | R/W | 操作可能ビット | | | 初期値 |
|-----------|-------------------------|-------|-----|---------|---|-------|-------|
| | | | | 1 | 8 | 16 | |
| FFFFF0C0H | DMA転送カウント・レジスタ0 | DBC0 | R/W | | | | 不定 |
| FFFFF0C2H | DMA転送カウント・レジスタ1 | DBC1 | | | | | 不定 |
| FFFFF0C4H | DMA転送カウント・レジスタ2 | DBC2 | | | | | 不定 |
| FFFFF0C6H | DMA転送カウント・レジスタ3 | DBC3 | | | | | 不定 |
| FFFFF0D0H | DMAアドレッシング・コントロール・レジスタ0 | DADC0 | | | | | 0000H |
| FFFFF0D2H | DMAアドレッシング・コントロール・レジスタ1 | DADC1 | | | | | 0000H |
| FFFFF0D4H | DMAアドレッシング・コントロール・レジスタ2 | DADC2 | | | | | 0000H |
| FFFFF0D6H | DMAアドレッシング・コントロール・レジスタ3 | DADC3 | | | | | 0000H |
| FFFFF0E0H | DMAチャンネル・コントロール・レジスタ0 | DCHC0 | | | | | 00H |
| FFFFF0E2H | DMAチャンネル・コントロール・レジスタ1 | DCHC1 | | | | | 00H |
| FFFFF0E4H | DMAチャンネル・コントロール・レジスタ2 | DCHC2 | | | | | 00H |
| FFFFF0E6H | DMAチャンネル・コントロール・レジスタ3 | DCHC3 | | | | | 00H |
| FFFFF100H | 割り込みマスク・レジスタ0 | IMR0 | | | | | FFFFH |
| FFFFF100H | 割り込みマスク・レジスタ0L | IMR0L | | | | | FFH |
| FFFFF101H | 割り込みマスク・レジスタ0H | IMR0H | | | | | FFH |
| FFFFF102H | 割り込みマスク・レジスタ1 | IMR1 | | | | | FFFFH |
| FFFFF102H | 割り込みマスク・レジスタ1L | IMR1L | | | | | FFH |
| FFFFF103H | 割り込みマスク・レジスタ1H | IMR1H | | | | | FFH |
| FFFFF104H | 割り込みマスク・レジスタ2 | IMR2 | | | | | FFFFH |
| FFFFF104H | 割り込みマスク・レジスタ2L | IMR2L | | | | | FFH |
| FFFFF105H | 割り込みマスク・レジスタ2H | IMR2H | | | | | FFH |
| FFFFF106H | 割り込みマスク・レジスタ3 | IMR3 | | | | | FFFFH |
| FFFFF106H | 割り込みマスク・レジスタ3L | IMR3L | | | | | FFH |
| FFFFF107H | 割り込みマスク・レジスタ3H | IMR3H | | | | | FFH |
| FFFFF108H | 割り込みマスク・レジスタ4 | IMR4 | | | | | FFFFH |
| FFFFF108H | 割り込みマスク・レジスタ4L | IMR4L | | | | | FFH |
| FFFFF109H | 割り込みマスク・レジスタ4H | IMR4H | | | | | FFH |
| FFFFF10AH | 割り込みマスク・レジスタ5 | IMR5 | | | | FFFFH | |
| FFFFF10AH | 割り込みマスク・レジスタ5L | IMR5L | | | | FFH | |
| FFFFF10BH | 割り込みマスク・レジスタ5H | IMR5H | | | | FFH | |
| FFFFF110H | 割り込み制御レジスタ | LVIIC | | | | 47H | |
| FFFFF112H | 割り込み制御レジスタ | PIC00 | | | | 47H | |
| FFFFF114H | 割り込み制御レジスタ | PIC01 | | | | 47H | |
| FFFFF116H | 割り込み制御レジスタ | PIC02 | | | | 47H | |
| FFFFF118H | 割り込み制御レジスタ | PIC03 | | | | 47H | |
| FFFFF11AH | 割り込み制御レジスタ | PIC04 | | | | 47H | |
| FFFFF11CH | 割り込み制御レジスタ | PIC05 | | | | 47H | |
| FFFFF11EH | 割り込み制御レジスタ | PIC06 | | | | 47H | |
| FFFFF120H | 割り込み制御レジスタ | PIC07 | | | | 47H | |
| FFFFF122H | 割り込み制御レジスタ | PIC08 | | | | 47H | |
| FFFFF124H | 割り込み制御レジスタ | PIC09 | | | | 47H | |

(3/14)

| アドレス | 機能レジスタ名称 | 略号 | R/W | 操作可能ビット | | | 初期値 |
|------------|------------|-----------|-----|---------|---|-----|-----|
| | | | | 1 | 8 | 16 | |
| FFFFFF126H | 割り込み制御レジスタ | PIC10 | R/W | | | | 47H |
| FFFFFF128H | 割り込み制御レジスタ | PIC11 | | | | | 47H |
| FFFFFF12AH | 割り込み制御レジスタ | PIC12 | | | | | 47H |
| FFFFFF12CH | 割り込み制御レジスタ | PIC13 | | | | | 47H |
| FFFFFF12EH | 割り込み制御レジスタ | PIC14 | | | | | 47H |
| FFFFFF130H | 割り込み制御レジスタ | PIC15 | | | | | 47H |
| FFFFFF132H | 割り込み制御レジスタ | PIC16 | | | | | 47H |
| FFFFFF134H | 割り込み制御レジスタ | PIC17 | | | | | 47H |
| FFFFFF136H | 割り込み制御レジスタ | PIC18 | | | | | 47H |
| FFFFFF138H | 割り込み制御レジスタ | TAB0OVIC | | | | | 47H |
| FFFFFF13AH | 割り込み制御レジスタ | TAB0CCIC0 | | | | | 47H |
| FFFFFF13CH | 割り込み制御レジスタ | TAB0CCIC1 | | | | | 47H |
| FFFFFF13EH | 割り込み制御レジスタ | TAB0CCIC2 | | | | | 47H |
| FFFFFF140H | 割り込み制御レジスタ | TAB0CCIC3 | | | | | 47H |
| FFFFFF142H | 割り込み制御レジスタ | TAB1OVIC | | | | | 47H |
| FFFFFF144H | 割り込み制御レジスタ | TAB1CCIC0 | | | | | 47H |
| FFFFFF146H | 割り込み制御レジスタ | TAB1CCIC1 | | | | | 47H |
| FFFFFF148H | 割り込み制御レジスタ | TAB1CCIC2 | | | | | 47H |
| FFFFFF14AH | 割り込み制御レジスタ | TAB1CCIC3 | | | | | 47H |
| FFFFFF14CH | 割り込み制御レジスタ | TT0OVIC | | | | | 47H |
| FFFFFF14EH | 割り込み制御レジスタ | TT0CCIC0 | | | | | 47H |
| FFFFFF150H | 割り込み制御レジスタ | TT0CCIC1 | | | | | 47H |
| FFFFFF152H | 割り込み制御レジスタ | TT0IECIC | | | | | 47H |
| FFFFFF154H | 割り込み制御レジスタ | TAA0OVIC | | | | | 47H |
| FFFFFF156H | 割り込み制御レジスタ | TAA0CCIC0 | | | | | 47H |
| FFFFFF158H | 割り込み制御レジスタ | TAA0CCIC1 | | | | | 47H |
| FFFFFF15AH | 割り込み制御レジスタ | TAA1OVIC | | | | | 47H |
| FFFFFF15CH | 割り込み制御レジスタ | TAA1CCIC0 | | | | | 47H |
| FFFFFF15EH | 割り込み制御レジスタ | TAA1CCIC1 | | | | | 47H |
| FFFFFF160H | 割り込み制御レジスタ | TAA2OVIC | | | | | 47H |
| FFFFFF162H | 割り込み制御レジスタ | TAA2CCIC0 | | | | | 47H |
| FFFFFF164H | 割り込み制御レジスタ | TAA2CCIC1 | | | | | 47H |
| FFFFFF166H | 割り込み制御レジスタ | TAA3OVIC | | | | | 47H |
| FFFFFF168H | 割り込み制御レジスタ | TAA3CCIC0 | | | | | 47H |
| FFFFFF16AH | 割り込み制御レジスタ | TAA3CCIC1 | | | | | 47H |
| FFFFFF16CH | 割り込み制御レジスタ | TAA4OVIC | | | | | 47H |
| FFFFFF16EH | 割り込み制御レジスタ | TAA4CCIC0 | | | | | 47H |
| FFFFFF170H | 割り込み制御レジスタ | TAA4CCIC1 | | | | | 47H |
| FFFFFF172H | 割り込み制御レジスタ | TAA5OVIC | | | | | 47H |
| FFFFFF174H | 割り込み制御レジスタ | TAA5CCIC0 | | | | | 47H |
| FFFFFF176H | 割り込み制御レジスタ | TAA5CCIC1 | | | | 47H | |
| FFFFFF178H | 割り込み制御レジスタ | TM0EQIC0 | | | | 47H | |
| FFFFFF17AH | 割り込み制御レジスタ | TM1EQIC0 | | | | 47H | |

(4/14)

| アドレス | 機能レジスタ名称 | 略号 | R/W | 操作可能ビット | | | 初期値 |
|-----------|---------------------|---------------------|-----|---------|---|-----|-----|
| | | | | 1 | 8 | 16 | |
| FFFFF17CH | 割り込み制御レジスタ | TM2EQIC0 | R/W | | | | 47H |
| FFFFF17EH | 割り込み制御レジスタ | TM3EQIC0 | | | | | 47H |
| FFFFF180H | 割り込み制御レジスタ | CF0RIC/IICIC1 | | | | | 47H |
| FFFFF182H | 割り込み制御レジスタ | CF0TIC | | | | | 47H |
| FFFFF184H | 割り込み制御レジスタ | CF1RIC | | | | | 47H |
| FFFFF186H | 割り込み制御レジスタ | CF1TIC | | | | | 47H |
| FFFFF188H | 割り込み制御レジスタ | CF2RIC | | | | | 47H |
| FFFFF18AH | 割り込み制御レジスタ | CF2TIC | | | | | 47H |
| FFFFF18CH | 割り込み制御レジスタ | CF3RIC | | | | | 47H |
| FFFFF18EH | 割り込み制御レジスタ | CF3TIC | | | | | 47H |
| FFFFF190H | 割り込み制御レジスタ | CF4RIC | | | | | 47H |
| FFFFF192H | 割り込み制御レジスタ | CF4TIC | | | | | 47H |
| FFFFF194H | 割り込み制御レジスタ | UC0RIC | | | | | 47H |
| FFFFF196H | 割り込み制御レジスタ | UC0TIC | | | | | 47H |
| FFFFF198H | 割り込み制御レジスタ | UC1RIC/IICIC2 | | | | | 47H |
| FFFFF19AH | 割り込み制御レジスタ | UC1TIC | | | | | 47H |
| FFFFF19CH | 割り込み制御レジスタ | UC2RIC | | | | | 47H |
| FFFFF19EH | 割り込み制御レジスタ | UC2TIC | | | | | 47H |
| FFFFF1A0H | 割り込み制御レジスタ | UC3RIC/IICIC0 | | | | | 47H |
| FFFFF1A2H | 割り込み制御レジスタ | UC3TIC | | | | | 47H |
| FFFFF1A4H | 割り込み制御レジスタ | UC4RIC | | | | | 47H |
| FFFFF1A6H | 割り込み制御レジスタ | UC4TIC | | | | | 47H |
| FFFFF1A8H | 割り込み制御レジスタ | ADIC | | | | | 47H |
| FFFFF1AAH | 割り込み制御レジスタ | DMAIC0 | | | | | 47H |
| FFFFF1ACH | 割り込み制御レジスタ | DMAIC1 | | | | | 47H |
| FFFFF1AEH | 割り込み制御レジスタ | DMAIC2 | | | | | 47H |
| FFFFF1B0H | 割り込み制御レジスタ | DMAIC3 | | | | | 47H |
| FFFFF1B2H | 割り込み制御レジスタ | KRIC | | | | | 47H |
| FFFFF1B4H | 割り込み制御レジスタ | RTC0IC | | | | | 47H |
| FFFFF1B6H | 割り込み制御レジスタ | RTC1IC | | | | | 47H |
| FFFFF1B8H | 割り込み制御レジスタ | RTC2IC | | | | | 47H |
| FFFFF1BAH | 割り込み制御レジスタ | ERRIC0 ^注 | | | | | 47H |
| FFFFF1BCH | 割り込み制御レジスタ | WUPIC0 ^注 | | | | | 47H |
| FFFFF1BEH | 割り込み制御レジスタ | RECIC0 ^注 | | | | 47H | |
| FFFFF1C0H | 割り込み制御レジスタ | TRXIC0 ^注 | | | | 47H | |
| FFFFF1C8H | 割り込み制御レジスタ | UFIC0 | | | | 47H | |
| FFFFF1CAH | 割り込み制御レジスタ | UFIC1 | | | | 47H | |
| FFFFF1FAH | インサービス・プライオリティ・レジスタ | ISPR | R | | | 00H | |
| FFFFF1FCH | コマンド・レジスタ | PRCMD | W | | | 不定 | |
| FFFFF1FEH | パワー・セーブ・コントロール・レジスタ | PSC | R/W | | | 00H | |
| FFFFF200H | A/Dコンバータ・モード・レジスタ0 | ADA0M0 | | | | | 00H |
| FFFFF201H | A/Dコンバータ・モード・レジスタ1 | ADA0M1 | | | | | 00H |

注 μ PD70F3770, 70F3771のみ

| アドレス | 機能レジスタ名称 | 略号 | R/W | 操作可能ビット | | | 初期値 |
|------------|----------------------|-----------|-----|---------|---|----|-------|
| | | | | 1 | 8 | 16 | |
| FFFFFF202H | A/Dコンバータ・チャンネル指定レジスタ | ADA0S | R/W | | | | 00H |
| FFFFFF203H | A/Dコンバータ・モード・レジスタ2 | ADA0M2 | | | | | 00H |
| FFFFFF204H | パワー・フェイル比較モード・レジスタ | ADA0PFM | | | | | 00H |
| FFFFFF205H | パワー・フェイル比較しきい値レジスタ | ADA0PFT | | | | | 00H |
| FFFFFF210H | A/D変換結果レジスタ0 | ADA0CR0 | R | | | | 不定 |
| FFFFFF211H | A/D変換結果レジスタ0H | ADA0CR0H | | | | | 不定 |
| FFFFFF212H | A/D変換結果レジスタ1 | ADA0CR1 | | | | | 不定 |
| FFFFFF213H | A/D変換結果レジスタ1H | ADA0CR1H | | | | | 不定 |
| FFFFFF214H | A/D変換結果レジスタ2 | ADA0CR2 | | | | | 不定 |
| FFFFFF215H | A/D変換結果レジスタ2H | ADA0CR2H | | | | | 不定 |
| FFFFFF216H | A/D変換結果レジスタ3 | ADA0CR3 | | | | | 不定 |
| FFFFFF217H | A/D変換結果レジスタ3H | ADA0CR3H | | | | | 不定 |
| FFFFFF218H | A/D変換結果レジスタ4 | ADA0CR4 | | | | | 不定 |
| FFFFFF219H | A/D変換結果レジスタ4H | ADA0CR4H | | | | | 不定 |
| FFFFFF21AH | A/D変換結果レジスタ5 | ADA0CR5 | | | | | 不定 |
| FFFFFF21BH | A/D変換結果レジスタ5H | ADA0CR5H | | | | | 不定 |
| FFFFFF21CH | A/D変換結果レジスタ6 | ADA0CR6 | | | | | 不定 |
| FFFFFF21DH | A/D変換結果レジスタ6H | ADA0CR6H | | | | | 不定 |
| FFFFFF21EH | A/D変換結果レジスタ7 | ADA0CR7 | | | | | 不定 |
| FFFFFF21FH | A/D変換結果レジスタ7H | ADA0CR7H | | | | | 不定 |
| FFFFFF220H | A/D変換結果レジスタ8 | ADA0CR8 | | | | | 不定 |
| FFFFFF221H | A/D変換結果レジスタ8H | ADA0CR8H | | | | | 不定 |
| FFFFFF222H | A/D変換結果レジスタ9 | ADA0CR9 | | | | | 不定 |
| FFFFFF223H | A/D変換結果レジスタ9H | ADA0CR9H | | | | | 不定 |
| FFFFFF224H | A/D変換結果レジスタ10 | ADA0CR10 | | | | | 不定 |
| FFFFFF225H | A/D変換結果レジスタ10H | ADA0CR10H | | | | | 不定 |
| FFFFFF226H | A/D変換結果レジスタ11 | ADA0CR11 | | | | | 不定 |
| FFFFFF227H | A/D変換結果レジスタ11H | ADA0CR11H | | | | | 不定 |
| FFFFFF280H | D/A変換値設定レジスタ0 | DA0CS0 | R/W | | | | 00H |
| FFFFFF281H | D/A変換値設定レジスタ1 | DA0CS1 | | | | | 00H |
| FFFFFF282H | D/Aコンバータ・モード・レジスタ | DA0M | | | | | 00H |
| FFFFFF300H | キー・リターン・モード・レジスタ | KRM | | | | | 00H |
| FFFFFF308H | セレクタ動作制御レジスタ0 | SELCNT0 | | | | | 00H |
| FFFFFF310H | CRCインプット・レジスタ | CRCIN | | | | | 00H |
| FFFFFF312H | CRCデータ・レジスタ | CRCD | | | | | 0000H |
| FFFFFF320H | プリスケラ・モード・レジスタ1 | PRSM1 | | | | | 00H |
| FFFFFF321H | プリスケラ・コンペア・レジスタ1 | PRSCM1 | | | | | 00H |
| FFFFFF324H | プリスケラ・モード・レジスタ2 | PRSM2 | | | | | 00H |
| FFFFFF325H | プリスケラ・コンペア・レジスタ2 | PRSCM2 | | | | | 00H |
| FFFFFF328H | プリスケラ・モード・レジスタ3 | PRSM3 | | | | | 00H |
| FFFFFF329H | プリスケラ・コンペア・レジスタ3 | PRSCM3 | | | | | 00H |
| FFFFFF340H | IIC分周クロック選択レジスタ0 | OCKS0 | | | | | 00H |
| FFFFFF344H | IIC分周クロック選択レジスタ1 | OCKS1 | | | | | 00H |

| アドレス | 機能レジスタ名称 | 略号 | R/W | 操作可能ビット | | | 初期値 |
|------------|---------------------------------------|--------------------|-----|---------|---|-------|---------------------|
| | | | | 1 | 8 | 16 | |
| FFFFFF400H | ポート0レジスタ | P0 | R/W | | | | 00H ^{注1} |
| FFFFFF402H | ポート1レジスタ | P1 | | | | | 00H ^{注1} |
| FFFFFF404H | ポート2レジスタ ^{注2} | P2 ^{注2} | | | | | 00H ^{注1} |
| FFFFFF406H | ポート3レジスタ | P3 | | | | | 00H ^{注1} |
| FFFFFF408H | ポート4レジスタ | P4 | | | | | 00H ^{注1} |
| FFFFFF40AH | ポート5レジスタ | P5 | | | | | 00H ^{注1} |
| FFFFFF40CH | ポート6レジスタ | P6 | | | | | 00H ^{注1} |
| FFFFFF40EH | ポート7レジスタL | P7L | | | | | 00H ^{注1} |
| FFFFFF40FH | ポート7レジスタH | P7H | | | | | 00H ^{注1} |
| FFFFFF412H | ポート9レジスタ | P9 | | | | | 0000H ^{注1} |
| FFFFFF412H | ポート9レジスタL | P9L | | | | | 00H ^{注1} |
| FFFFFF413H | ポート9レジスタH | P9H | | | | | 00H ^{注1} |
| FFFFFF420H | ポート0モード・レジスタ | PM0 | | | | | FFH |
| FFFFFF422H | ポート1モード・レジスタ | PM1 | | | | | FFH |
| FFFFFF424H | ポート2モード・レジスタ ^{注2} | PM2 ^{注2} | | | | | FFH |
| FFFFFF426H | ポート3モード・レジスタ | PM3 | | | | | FFH |
| FFFFFF428H | ポート4モード・レジスタ | PM4 | | | | | FFH |
| FFFFFF42AH | ポート5モード・レジスタ | PM5 | | | | | FFH |
| FFFFFF42CH | ポート6モード・レジスタ | PM6 | | | | | FFH |
| FFFFFF42EH | ポート7モード・レジスタL | PM7L | | | | | FFH |
| FFFFFF42FH | ポート7モード・レジスタH | PM7H | | | | | FFH |
| FFFFFF432H | ポート9モード・レジスタ | PM9 | | | | | FFFFH |
| FFFFFF432H | ポート9モード・レジスタL | PM9L | | | | | FFH |
| FFFFFF433H | ポート9モード・レジスタH | PM9H | | | | | FFH |
| FFFFFF440H | ポート0モード・コントロール・レジスタ | PMC0 | | | | | 00H |
| FFFFFF444H | ポート2モード・コントロール・レジスタ ^{注2} | PMC2 ^{注2} | | | | | 00H |
| FFFFFF446H | ポート3モード・コントロール・レジスタ | PMC3 | | | | | 00H |
| FFFFFF448H | ポート4モード・コントロール・レジスタ | PMC4 | | | | 00H | |
| FFFFFF44AH | ポート5モード・コントロール・レジスタ | PMC5 | | | | 00H | |
| FFFFFF44CH | ポート6モード・コントロール・レジスタ | PMC6 | | | | 00H | |
| FFFFFF452H | ポート9モード・コントロール・レジスタ | PMC9 | | | | 0000H | |
| FFFFFF452H | ポート9モード・コントロール・レジスタL | PMC9L | | | | 00H | |
| FFFFFF453H | ポート9モード・コントロール・レジスタH | PMC9H | | | | 00H | |
| FFFFFF460H | ポート0ファンクション・コントロール・レジスタ | PFC0 | | | | 00H | |
| FFFFFF464H | ポート2ファンクション・コントロール・レジスタ ^{注2} | PFC2 ^{注2} | | | | 00H | |
| FFFFFF466H | ポート3ファンクション・コントロール・レジスタ | PFC3 | | | | 00H | |
| FFFFFF468H | ポート4ファンクション・コントロール・レジスタ | PFC4 | | | | 00H | |
| FFFFFF46AH | ポート5ファンクション・コントロール・レジスタ | PFC5 | | | | 00H | |
| FFFFFF46CH | ポート6ファンクション・コントロール・レジスタ | PFC6 | | | | 00H | |

注1. 出力ラッチは00Hまたは0000Hになります。入力時は端子の状態を読み出します。

2. V850ES/JH3-Hのみ

| アドレス | 機能レジスタ名称 | 略号 | R/W | 操作可能ビット | | | 初期値 | |
|-----------|--------------------------|----------|-----|---------|---|----|-------|-------|
| | | | | 1 | 8 | 16 | | |
| FFFFF472H | ポート9ファンクション・コントロール・レジスタ | PFC9 | R/W | | | | 0000H | |
| FFFFF472H | ポート9ファンクション・コントロール・レジスタL | PFC9L | | | | | 00H | |
| FFFFF473H | ポート9ファンクション・コントロール・レジスタH | PFC9H | | | | | 00H | |
| FFFFF484H | データ・ウェイト・コントロール・レジスタ0 | DWC0 | | | | | 7777H | |
| FFFFF488H | アドレス・ウェイト・コントロール・レジスタ | AWC | | | | | FFFFH | |
| FFFFF48AH | バス・サイクル・コントロール・レジスタ | BCC | | | | | AAAAH | |
| FFFFF540H | TAB0制御レジスタ0 | TAB0CTL0 | | | | | 00H | |
| FFFFF541H | TAB0制御レジスタ1 | TAB0CTL1 | | | | | 00H | |
| FFFFF542H | TAB0I/O制御レジスタ0 | TAB0IOC0 | | | | | 00H | |
| FFFFF543H | TAB0I/O制御レジスタ1 | TAB0IOC1 | | | | | 00H | |
| FFFFF544H | TAB0I/O制御レジスタ2 | TAB0IOC2 | | | | | 00H | |
| FFFFF545H | TAB0オプション・レジスタ0 | TAB0OPT0 | | | | | 00H | |
| FFFFF546H | TAB0キャプチャ/コンペア・レジスタ0 | TAB0CCR0 | | | | | 0000H | |
| FFFFF548H | TAB0キャプチャ/コンペア・レジスタ1 | TAB0CCR1 | | | | | 0000H | |
| FFFFF54AH | TAB0キャプチャ/コンペア・レジスタ2 | TAB0CCR2 | | | | | 0000H | |
| FFFFF54CH | TAB0キャプチャ/コンペア・レジスタ3 | TAB0CCR3 | | | | | 0000H | |
| FFFFF54EH | TAB0カウンタ・リード・バッファ・レジスタ | TAB0CNT | R | | | | 0000H | |
| FFFFF550H | TAB0I/O制御レジスタ4 | TAB0IOC4 | R/W | | | | 00H | |
| FFFFF560H | TAB1制御レジスタ0 | TAB1CTL0 | | | | | | 00H |
| FFFFF561H | TAB1制御レジスタ1 | TAB1CTL1 | | | | | | 00H |
| FFFFF562H | TAB1I/O制御レジスタ0 | TAB1IOC0 | | | | | | 00H |
| FFFFF563H | TAB1I/O制御レジスタ1 | TAB1IOC1 | | | | | | 00H |
| FFFFF564H | TAB1I/O制御レジスタ2 | TAB1IOC2 | | | | | | 00H |
| FFFFF565H | TAB1オプション・レジスタ0 | TAB1OPT0 | | | | | | 00H |
| FFFFF566H | TAB1キャプチャ/コンペア・レジスタ0 | TAB1CCR0 | | | | | | 0000H |
| FFFFF568H | TAB1キャプチャ/コンペア・レジスタ1 | TAB1CCR1 | | | | | | 0000H |
| FFFFF56AH | TAB1キャプチャ/コンペア・レジスタ2 | TAB1CCR2 | | | | | | 0000H |
| FFFFF56CH | TAB1キャプチャ/コンペア・レジスタ3 | TAB1CCR3 | | | | | 0000H | |
| FFFFF56EH | TAB1カウンタ・リード・バッファ・レジスタ | TAB1CNT | R | | | | 0000H | |
| FFFFF570H | TAB1I/O制御レジスタ4 | TAB1IOC4 | R/W | | | | 00H | |
| FFFFF580H | TAB1オプション・レジスタ1 | TAB1OPT1 | | | | | | 00H |
| FFFFF581H | TAB1オプション・レジスタ2 | TAB1OPT2 | | | | | | 00H |
| FFFFF582H | TAB1I/O制御レジスタ3 | TAB1IOC3 | | | | | | A8H |
| FFFFF584H | TAB1デッドタイム・コンペア・レジスタ1 | TAB1DTC | | | | | | 0000H |
| FFFFF590H | ハイ・インピーダンス出力制御レジスタ0 | HZACTL0 | | | | | | 00H |
| FFFFF591H | ハイ・インピーダンス出力制御レジスタ1 | HZACTL1 | | | | | | 00H |
| FFFFF600H | TMT0制御レジスタ0 | TT0CTL0 | | | | | | 00H |
| FFFFF601H | TMT0制御レジスタ1 | TT0CTL1 | | | | | | 00H |
| FFFFF602H | TMT0制御レジスタ2 | TT0CTL2 | | | | | | 00H |
| FFFFF603H | TMT0I/O制御レジスタ0 | TT0IOC0 | | | | | 00H | |
| FFFFF604H | TMT0I/O制御レジスタ1 | TT0IOC1 | | | | | 00H | |
| FFFFF605H | TMT0I/O制御レジスタ2 | TT0IOC2 | | | | | 00H | |
| FFFFF606H | TMT0I/O制御レジスタ3 | TT0IOC3 | | | | | 00H | |

| アドレス | 機能レジスタ名称 | 略号 | R/W | 操作可能ビット | | | 初期値 | |
|-----------|------------------------|----------|-----|---------|---|----|-------|-------|
| | | | | 1 | 8 | 16 | | |
| FFFFF607H | TMT0オプション・レジスタ0 | TT0OPT0 | R/W | | | | 00H | |
| FFFFF608H | TMT0オプション・レジスタ1 | TT0OPT1 | | | | | 00H | |
| FFFFF609H | TMT0オプション・レジスタ2 | TT0OPT2 | | | | | 00H | |
| FFFFF60AH | TMT0キャプチャ/コンペア・レジスタ0 | TT0CCR0 | | | | | 0000H | |
| FFFFF60CH | TMT0キャプチャ/コンペア・レジスタ1 | TT0CCR1 | | | | | 0000H | |
| FFFFF60EH | TMT0カウンタ・リード・バッファ・レジスタ | TT0CNT | R | | | | 0000H | |
| FFFFF610H | TMT0カウンタ・ライト・レジスタ | TT0TCW | R/W | | | | 0000H | |
| FFFFF630H | TAA0制御レジスタ0 | TAA0CTL0 | | | | | 00H | |
| FFFFF631H | TAA0制御レジスタ1 | TAA0CTL1 | | | | | 00H | |
| FFFFF632H | TAA0I/O制御レジスタ0 | TAA0IOC0 | | | | | 00H | |
| FFFFF633H | TAA0I/O制御レジスタ1 | TAA0IOC1 | | | | | 00H | |
| FFFFF634H | TAA0I/O制御レジスタ2 | TAA0IOC2 | | | | | 00H | |
| FFFFF635H | TAA0オプション・レジスタ0 | TAA0OPT0 | | | | | 00H | |
| FFFFF636H | TAA0キャプチャ/コンペア・レジスタ0 | TAA0CCR0 | | | | | 0000H | |
| FFFFF638H | TAA0キャプチャ/コンペア・レジスタ1 | TAA0CCR1 | | | | | 0000H | |
| FFFFF63AH | TAA0カウンタ・リード・バッファ・レジスタ | TAA0CNT | | R | | | | 0000H |
| FFFFF63CH | TAA0I/O制御レジスタ4 | TAA0IOC4 | | R/W | | | | 00H |
| FFFFF63DH | TAA0オプション・レジスタ1 | TAA0OPT1 | | | | | | 00H |
| FFFFF640H | TAA1制御レジスタ0 | TAA1CTL0 | | | | | | 00H |
| FFFFF641H | TAA1制御レジスタ1 | TAA1CTL1 | | | | | | 00H |
| FFFFF642H | TAA1I/O制御レジスタ0 | TAA1IOC0 | | | | | | 00H |
| FFFFF643H | TAA1I/O制御レジスタ1 | TAA1IOC1 | | | | | | 00H |
| FFFFF644H | TAA1I/O制御レジスタ2 | TAA1IOC2 | | | | | | 00H |
| FFFFF645H | TAA1オプション・レジスタ0 | TAA1OPT0 | | | | | | 00H |
| FFFFF646H | TAA1キャプチャ/コンペア・レジスタ0 | TAA1CCR0 | | | | | | 0000H |
| FFFFF648H | TAA1キャプチャ/コンペア・レジスタ1 | TAA1CCR1 | | | | | 0000H | |
| FFFFF64AH | TAA1カウンタ・リード・バッファ・レジスタ | TAA1CNT | R | | | | 0000H | |
| FFFFF64CH | TAA1I/O制御レジスタ4 | TAA1IOC4 | R/W | | | | 00H | |
| FFFFF650H | TAA2制御レジスタ0 | TAA2CTL0 | | | | | 00H | |
| FFFFF651H | TAA2制御レジスタ1 | TAA2CTL1 | | | | | 00H | |
| FFFFF652H | TAA2I/O制御レジスタ0 | TAA2IOC0 | | | | | 00H | |
| FFFFF653H | TAA2I/O制御レジスタ1 | TAA2IOC1 | | | | | 00H | |
| FFFFF654H | TAA2I/O制御レジスタ2 | TAA2IOC2 | | | | | 00H | |
| FFFFF655H | TAA2オプション・レジスタ0 | TAA2OPT0 | | | | | 00H | |
| FFFFF656H | TAA2キャプチャ/コンペア・レジスタ0 | TAA2CCR0 | | | | | 0000H | |
| FFFFF658H | TAA2キャプチャ/コンペア・レジスタ1 | TAA2CCR1 | | | | | 0000H | |
| FFFFF65AH | TAA2カウンタ・リード・バッファ・レジスタ | TAA2CNT | | R | | | | 0000H |
| FFFFF65CH | TAA2I/O制御レジスタ4 | TAA2IOC4 | R/W | | | | 00H | |
| FFFFF65DH | TAA2オプション・レジスタ1 | TAA2OPT1 | | | | | 00H | |
| FFFFF660H | TAA3制御レジスタ0 | TAA3CTL0 | | | | | 00H | |
| FFFFF661H | TAA3制御レジスタ1 | TAA3CTL1 | | | | | 00H | |
| FFFFF662H | TAA3I/O制御レジスタ0 | TAA3IOC0 | | | | | 00H | |
| FFFFF663H | TAA3I/O制御レジスタ1 | TAA3IOC1 | | | | | 00H | |

(9/14)

| アドレス | 機能レジスタ名称 | 略号 | R/W | 操作可能ビット | | | 初期値 |
|-----------|---------------------------------------|--------------------|-----|---------|---|----|-------|
| | | | | 1 | 8 | 16 | |
| FFFFF664H | TAA3I/O制御レジスタ2 | TAA3IOC2 | R/W | | | | 00H |
| FFFFF665H | TAA3オプション・レジスタ0 | TAA3OPT0 | | | | | 00H |
| FFFFF666H | TAA3キャプチャ/コンペア・レジスタ0 | TAA3CCR0 | | | | | 0000H |
| FFFFF668H | TAA3キャプチャ/コンペア・レジスタ1 | TAA3CCR1 | | | | | 0000H |
| FFFFF66AH | TAA3カウンタ・リード・バッファ・レジスタ | TAA3CNT | R | | | | 0000H |
| FFFFF66CH | TAA3I/O制御レジスタ4 | TAA3IOC4 | R/W | | | | 00H |
| FFFFF670H | TAA4制御レジスタ0 | TAA4CTL0 | | | | | 00H |
| FFFFF671H | TAA4制御レジスタ1 | TAA4CTL1 | | | | | 00H |
| FFFFF676H | TAA4キャプチャ/コンペア・レジスタ0 | TAA4CCR0 | | | | | 0000H |
| FFFFF678H | TAA4キャプチャ/コンペア・レジスタ1 | TAA4CCR1 | | | | | 0000H |
| FFFFF67AH | TAA4カウンタ・リード・バッファ・レジスタ | TAA4CNT | R | | | | 0000H |
| FFFFF680H | TAA5制御レジスタ0 | TAA5CTL0 | R/W | | | | 00H |
| FFFFF681H | TAA5制御レジスタ1 | TAA5CTL1 | | | | | 00H |
| FFFFF682H | TAA5I/O制御レジスタ0 | TAA5IOC0 | | | | | 00H |
| FFFFF683H | TAA5I/O制御レジスタ1 | TAA5IOC1 | | | | | 00H |
| FFFFF684H | TAA5I/O制御レジスタ2 | TAA5IOC2 | | | | | 00H |
| FFFFF685H | TAA5オプション・レジスタ0 | TAA5OPT0 | | | | | 00H |
| FFFFF686H | TAA5キャプチャ/コンペア・レジスタ0 | TAA5CCR0 | | | | | 0000H |
| FFFFF688H | TAA5キャプチャ/コンペア・レジスタ1 | TAA5CCR1 | | | | | 0000H |
| FFFFF68AH | TAA5カウンタ・リード・バッファ・レジスタ | TAA5CNT | R | | | | 0000H |
| FFFFF68CH | TAA5I/O制御レジスタ4 | TAA5IOC4 | R/W | | | | 00H |
| FFFFF6C0H | 発振安定時間選択レジスタ | OSTS | | | | | 06H |
| FFFFF6C1H | PLLロックアップ時間指定レジスタ | PLLS | | | | | 03H |
| FFFFF6D0H | ウォッチドッグ・タイマ・モード・レジスタ2 | WDTM2 | | | | | 67H |
| FFFFF6D1H | ウォッチドッグ・タイマ・イネーブル・レジスタ | WDTE | | | | | 9AH |
| FFFFF6E0H | リアルタイム出力バッファ・レジスタ0L | RTBL0 | | | | | 00H |
| FFFFF6E2H | リアルタイム出力バッファ・レジスタ0H | RTBH0 | | | | | 00H |
| FFFFF6E4H | リアルタイム出力ポート・モード・レジスタ0 | RTPM0 | | | | | 00H |
| FFFFF6E5H | リアルタイム出力ポート・コントロール・レジスタ0 | RTPC0 | | | | | 00H |
| FFFFF700H | ポート0ファンクション・コントロール拡張レジスタ | PFCE0 | | | | | 00H |
| FFFFF704H | ポート2ファンクション・コントロール拡張レジスタ ^注 | PFCE2 ^注 | | | | | 00H |
| FFFFF706H | ポート3ファンクション・コントロール拡張レジスタ | PFCE3 | | | | | 00H |
| FFFFF708H | ポート4ファンクション・コントロール拡張レジスタ | PFCE4 | | | | | 00H |
| FFFFF70AH | ポート5ファンクション・コントロール拡張レジスタ | PFCE5 | | | | | 00H |
| FFFFF70CH | ポート6ファンクション・コントロール拡張レジスタ | PFCE6 | | | | | 00H |
| FFFFF712H | ポート9ファンクション・コントロール拡張レジスタ | PFCE9 | | | | | 0000H |
| FFFFF712H | ポート9ファンクション・コントロール拡張レジスタL | PFCE9L | | | | | 00H |
| FFFFF713H | ポート9ファンクション・コントロール拡張レジスタH | PFCE9H | | | | | 00H |
| FFFFF724H | TAAノイズ除去制御レジスタ | TANFC | | | | | 00H |
| FFFFF726H | TMTノイズ除去制御レジスタ | TTNFC | | | | | 00H |
| FFFFF728H | ノイズ除去制御レジスタ | INTNFC | | | | | 00H |
| FFFFF802H | システム・ステータス・レジスタ | SYS | | | | | 00H |

注 V850ES/JH3-Hのみ

(10/14)

| アドレス | 機能レジスタ名称 | 略号 | R/W | 操作可能ビット | | | 初期値 |
|------------|----------------------------------|-------------------|-----|---------|---|----|-------|
| | | | | 1 | 8 | 16 | |
| FFFFFF80CH | 内蔵発振モード・レジスタ | RCM | R/W | | | | 00H |
| FFFFFF810H | DMAトリガ要因レジスタ0 | DTFR0 | | | | | 00H |
| FFFFFF812H | DMAトリガ要因レジスタ1 | DTFR1 | | | | | 00H |
| FFFFFF814H | DMAトリガ要因レジスタ2 | DTFR2 | | | | | 00H |
| FFFFFF816H | DMAトリガ要因レジスタ3 | DTFR3 | | | | | 00H |
| FFFFFF820H | パワー・セーブ・モード・レジスタ | PSMR | | | | | 00H |
| FFFFFF822H | クロック・コントロール・レジスタ | CKC | | | | | 0AH |
| FFFFFF824H | ロック・レジスタ | LOCKR | R | | | | 00H |
| FFFFFF828H | プロセッサ・クロック・コントロール・レジスタ | PCC | R/W | | | | 03H |
| FFFFFF82CH | PLLコントロール・レジスタ | PLLCTL | | | | | 01H |
| FFFFFF82EH | CPU動作クロック・ステータス・レジスタ | CCLS | R | | | | 00H |
| FFFFFF870H | クロック・モニタ・モード・レジスタ | CLM | R/W | | | | 00H |
| FFFFFF888H | リセット要因フラグ・レジスタ | RESF | | | | | 00H |
| FFFFFF890H | 低電圧検出レジスタ | LVIM | | | | | 00H |
| FFFFFF892H | 内蔵RAMデータ・ステータス・レジスタ | RAMS | | | | | 01H |
| FFFFFF8B0H | プリスケラ・モード・レジスタ0 | PRSM0 | | | | | 00H |
| FFFFFF8B1H | プリスケラ・コンペア・レジスタ0 | PRSCM0 | | | | | 00H |
| FFFFFF9FCH | オンチップ・デバッグ・モード・レジスタ ^注 | OCDM ^注 | | | | | 01H |
| FFFFFFA00H | UARTC0制御レジスタ0 | UC0CTL0 | | | | | 10H |
| FFFFFFA01H | UARTC0制御レジスタ1 | UC0CTL1 | | | | | 00H |
| FFFFFFA02H | UARTC0制御レジスタ2 | UC0CTL2 | | | | | FFH |
| FFFFFFA03H | UARTC0オプション制御レジスタ0 | UC0OPT0 | | | | | 14H |
| FFFFFFA04H | UARTC0状態レジスタ | UC0STR | | | | | 00H |
| FFFFFFA06H | UARTC0受信データ・レジスタ | UC0RX | R | | | | 01FFH |
| FFFFFFA06H | UARTC0受信データ・レジスタL | UC0RXL | | | | | FFH |
| FFFFFFA08H | UARTC0送信データ・レジスタ | UC0TX | R/W | | | | 01FFH |
| FFFFFFA08H | UARTC0送信データ・レジスタL | UC0TXL | | | | | FFH |
| FFFFFFA0AH | UARTC0オプション制御レジスタ1 | UC0OPT1 | | | | | 00H |
| FFFFFFA10H | UARTC1制御レジスタ0 | UC1CTL0 | | | | | 10H |
| FFFFFFA11H | UARTC1制御レジスタ1 | UC1CTL1 | | | | | 00H |
| FFFFFFA12H | UARTC1制御レジスタ2 | UC1CTL2 | | | | | FFH |
| FFFFFFA13H | UARTC1オプション制御レジスタ0 | UC1OPT0 | | | | | 14H |
| FFFFFFA14H | UARTC1状態レジスタ | UC1STR | | | | | 00H |
| FFFFFFA16H | UARTC1受信データ・レジスタ | UC1RX | R | | | | 01FFH |
| FFFFFFA16H | UARTC1受信データ・レジスタL | UC1RXL | | | | | FFH |
| FFFFFFA18H | UARTC1送信データ・レジスタ | UC1TX | R/W | | | | 01FFH |
| FFFFFFA18H | UARTC1送信データ・レジスタL | UC1TXL | | | | | FFH |
| FFFFFFA1AH | UARTC1オプション制御レジスタ1 | UC1OPT1 | | | | | 00H |
| FFFFFFA20H | UARTC2制御レジスタ0 | UC2CTL0 | | | | | 10H |
| FFFFFFA21H | UARTC2制御レジスタ1 | UC2CTL1 | | | | | 00H |
| FFFFFFA22H | UARTC2制御レジスタ2 | UC2CTL2 | | | | | FFH |
| FFFFFFA23H | UARTC2オプション制御レジスタ0 | UC2OPT0 | | | | | 14H |

注 V850ES/JG3-Hのみ

(11/14)

| アドレス | 機能レジスタ名称 | 略号 | R/W | 操作可能ビット | | | 初期値 | |
|------------|--------------------|----------|-----|---------|---|-------|-------|-------|
| | | | | 1 | 8 | 16 | | |
| FFFFFFA24H | UARTC2状態レジスタ | UC2STR | R/W | | | | 00H | |
| FFFFFFA26H | UARTC2受信データ・レジスタ | UC2RX | R | | | | 01FFH | |
| FFFFFFA26H | UARTC2受信データ・レジスタL | UC2RXL | | | | | FFH | |
| FFFFFFA28H | UARTC2送信データ・レジスタ | UC2TX | R/W | | | | 01FFH | |
| FFFFFFA28H | UARTC2送信データ・レジスタL | UC2TXL | | | | | FFH | |
| FFFFFFA2AH | UARTC2オプション制御レジスタ1 | UC2OPT1 | | | | | 00H | |
| FFFFFFA30H | UARTC3制御レジスタ0 | UC3CTL0 | | | | | 10H | |
| FFFFFFA31H | UARTC3制御レジスタ1 | UC3CTL1 | | | | | 00H | |
| FFFFFFA32H | UARTC3制御レジスタ2 | UC3CTL2 | | | | | FFH | |
| FFFFFFA33H | UARTC3オプション制御レジスタ0 | UC3OPT0 | R/W | | | | 14H | |
| FFFFFFA34H | UARTC3状態レジスタ | UC3STR | | | | | 00H | |
| FFFFFFA36H | UARTC3受信データ・レジスタ | UC3RX | | R | | | | 01FFH |
| FFFFFFA36H | UARTC3受信データ・レジスタL | UC3RXL | | | | | | FFH |
| FFFFFFA38H | UARTC3送信データ・レジスタ | UC3TX | | R/W | | | | 01FFH |
| FFFFFFA38H | UARTC3送信データ・レジスタL | UC3TXL | | | | | | FFH |
| FFFFFFA3AH | UARTC3オプション制御レジスタ1 | UC3OPT1 | | | | | 00H | |
| FFFFFFA40H | UARTC4制御レジスタ0 | UC4CTL0 | | | | | 10H | |
| FFFFFFA41H | UARTC4制御レジスタ1 | UC4CTL1 | | | | | 00H | |
| FFFFFFA42H | UARTC4制御レジスタ2 | UC4CTL2 | | | | | FFH | |
| FFFFFFA43H | UARTC4オプション制御レジスタ0 | UC4OPT0 | R/W | | | | 14H | |
| FFFFFFA44H | UARTC4状態レジスタ | UC4STR | | | | | 00H | |
| FFFFFFA46H | UARTC4受信データ・レジスタ | UC4RX | | R | | | | 01FFH |
| FFFFFFA46H | UARTC4受信データ・レジスタL | UC4RXL | | | | | | FFH |
| FFFFFFA48H | UARTC4送信データ・レジスタ | UC4TX | | R/W | | | | 01FFH |
| FFFFFFA48H | UARTC4送信データ・レジスタL | UC4TXL | | | | | | FFH |
| FFFFFFA4AH | UARTC4オプション制御レジスタ1 | UC4OPT1 | | | | | 00H | |
| FFFFFFA80H | TMM0制御レジスタ0 | TM0CTL0 | | | | | 00H | |
| FFFFFFA84H | TMM0コンペア・レジスタ0 | TM0CMP0 | | | | | 0000H | |
| FFFFFFA90H | TMM1制御レジスタ0 | TM1CTL0 | | | | | 00H | |
| FFFFFFA94H | TMM1コンペア・レジスタ0 | TM1CMP0 | | | | 0000H | | |
| FFFFFFAA0H | TMM2制御レジスタ0 | TM2CTL0 | | | | 00H | | |
| FFFFFFAA4H | TMM2コンペア・レジスタ0 | TM2CMP0 | | | | 0000H | | |
| FFFFFFAB0H | TMM3制御レジスタ0 | TM3CTL0 | | | | 00H | | |
| FFFFFFAB4H | TMM3コンペア・レジスタ0 | TM3CMP0 | | | | 0000H | | |
| FFFFFFAD0H | サブ・カウント・レジスタ | RC1SUBC | R | | | | 0000H | |
| FFFFFFAD2H | 秒カウント・レジスタ | RC1SEC | R/W | | | | 00H | |
| FFFFFFAD3H | 分カウント・レジスタ | RC1MIN | | | | | 00H | |
| FFFFFFAD4H | 時カウント・レジスタ | RC1HOUR | | | | | 12H | |
| FFFFFFAD5H | 曜日カウント・レジスタ | RC1WEEK | | | | | 00H | |
| FFFFFFAD6H | 日カウント・レジスタ | RC1DAY | | | | | 01H | |
| FFFFFFAD7H | 月カウント・レジスタ | RC1MONTH | | | | | 01H | |
| FFFFFFAD8H | 年カウント・レジスタ | RC1YEAR | | | | | 00H | |
| FFFFFFAD9H | 時間誤差補正レジスタ | RC1SUBU | | | | | 00H | |

(12/14)

| アドレス | 機能レジスタ名称 | 略号 | R/W | 操作可能ビット | | | 初期値 |
|-----------|-------------------------------------|---------------------|-----|---------|---|-------|-------|
| | | | | 1 | 8 | 16 | |
| FFFFFADAH | アラーム分設定レジスタ | RC1ALM | R/W | | | | 00H |
| FFFFFADBH | アラーム時設定レジスタ | RC1ALH | | | | | 12H |
| FFFFFADCH | アラーム曜日設定レジスタ | RC1ALW | | | | | 00H |
| FFFFFADDH | RTCコントロール・レジスタ0 | RC1CC0 | | | | | 00H |
| FFFFFADEH | RTCコントロール・レジスタ1 | RC1CC1 | | | | | 00H |
| FFFFFADFH | RTCコントロール・レジスタ2 | RC1CC2 | | | | | 00H |
| FFFFFAE0H | RTCコントロール・レジスタ3 | RC1CC3 | | | | | 00H |
| FFFFFC00H | 外部割り込み立ち下がりエッジ指定レジスタ0 | INTF0 | | | | | 00H |
| FFFFFC04H | 外部割り込み立ち下がりエッジ指定レジスタ2 ^{注1} | INTF2 ^{注1} | | | | | 00H |
| FFFFFC06H | 外部割り込み立ち下がりエッジ指定レジスタ3 | INTF3 | | | | | 00H |
| FFFFFC08H | 外部割り込み立ち下がりエッジ指定レジスタ4 | INTF4 | | | | | 00H |
| FFFFFC0AH | 外部割り込み立ち下がりエッジ指定レジスタ5 ^{注2} | INTF5 ^{注2} | | | | | 00H |
| FFFFFC12H | 外部割り込み立ち下がりエッジ指定レジスタ9 | INTF9 | | | | | 0000H |
| FFFFFC12H | 外部割り込み立ち下がりエッジ指定レジスタ9L | INTF9L | | | | | 00H |
| FFFFFC13H | 外部割り込み立ち下がりエッジ指定レジスタ9H | INTF9H | | | | | 00H |
| FFFFFC20H | 外部割り込み立ち上がりエッジ指定レジスタ0 | INTR0 | | | | | 00H |
| FFFFFC24H | 外部割り込み立ち上がりエッジ指定レジスタ2 ^{注1} | INTR2 ^{注1} | | | | | 00H |
| FFFFFC26H | 外部割り込み立ち上がりエッジ指定レジスタ3 | INTR3 | | | | | 00H |
| FFFFFC28H | 外部割り込み立ち上がりエッジ指定レジスタ4 | INTR4 | | | | | 00H |
| FFFFFC2AH | 外部割り込み立ち上がりエッジ指定レジスタ5 ^{注2} | INTR5 ^{注2} | | | | | 00H |
| FFFFFC32H | 外部割り込み立ち上がりエッジ指定レジスタ9 | INTR9 | | | | | 0000H |
| FFFFFC32H | 外部割り込み立ち上がりエッジ指定レジスタ9H | INTR9H | | | | | 00H |
| FFFFFC33H | 外部割り込み立ち上がりエッジ指定レジスタ9L | INTR9L | | | | | 00H |
| FFFFFC60H | ポート0ファンクション・レジスタ | PF0 | | | | | 00H |
| FFFFFC64H | ポート2ファンクション・レジスタ ^{注1} | PF2 ^{注1} | | | | | 00H |
| FFFFFC66H | ポート3ファンクション・レジスタ | PF3 | | | | | 00H |
| FFFFFC68H | ポート4ファンクション・レジスタ | PF4 | | | | | 00H |
| FFFFFC6AH | ポート5ファンクション・レジスタ | PF5 | | | | | 00H |
| FFFFFC72H | ポート9ファンクション・レジスタL | PF9L | | | | | 00H |
| FFFFFD00H | CSIF0制御レジスタ0 | CF0CTL0 | | | | | 01H |
| FFFFFD01H | CSIF0制御レジスタ1 | CF0CTL1 | | | | | 00H |
| FFFFFD02H | CSIF0制御レジスタ2 | CF0CTL2 | | | | | 00H |
| FFFFFD03H | CSIF0状態レジスタ | CF0STR | | | | | 00H |
| FFFFFD04H | CSIF0受信データ・レジスタ | CF0RX | R | | | 0000H | |
| FFFFFD04H | CSIF0受信データ・レジスタL | CF0RXL | | | | 00H | |
| FFFFFD06H | CSIF0送信データ・レジスタ | CF0TX | R/W | | | 0000H | |
| FFFFFD06H | CSIF0送信データ・レジスタL | CF0TXL | | | | | 00H |
| FFFFFD10H | CSIF1制御レジスタ0 | CF1CTL0 | | | | 01H | |
| FFFFFD11H | CSIF1制御レジスタ1 | CF1CTL1 | | | | 00H | |
| FFFFFD12H | CSIF1制御レジスタ2 | CF1CTL2 | | | | 00H | |
| FFFFFD13H | CSIF1状態レジスタ | CF1STR | | | | 00H | |

注1. V850ES/JH3-Hのみ

2. V850ES/JG3-Hのみ

(13/14)

| アドレス | 機能レジスタ名称 | 略号 | R/W | 操作可能ビット | | | 初期値 |
|-----------|------------------|---------|-----|---------|---|----|-------|
| | | | | 1 | 8 | 16 | |
| FFFFFD14H | CSIF1受信データ・レジスタ | CF1RX | R | | | | 0000H |
| FFFFFD14H | CSIF1受信データ・レジスタL | CF1RXL | | | | | 00H |
| FFFFFD16H | CSIF1送信データ・レジスタ | CF1TX | R/W | | | | 0000H |
| FFFFFD16H | CSIF1送信データ・レジスタL | CF1TXL | | | | | 00H |
| FFFFFD20H | CSIF2制御レジスタ0 | CF2CTL0 | | | | | 01H |
| FFFFFD21H | CSIF2制御レジスタ1 | CF2CTL1 | | | | | 00H |
| FFFFFD22H | CSIF2制御レジスタ2 | CF2CTL2 | | | | | 00H |
| FFFFFD23H | CSIF2状態レジスタ | CF2STR | | | | | 00H |
| FFFFFD24H | CSIF2受信データ・レジスタ | CF2RX | R | | | | 0000H |
| FFFFFD24H | CSIF2受信データ・レジスタL | CF2RXL | | | | | 00H |
| FFFFFD26H | CSIF2送信データ・レジスタ | CF2TX | R/W | | | | 0000H |
| FFFFFD26H | CSIF2送信データ・レジスタL | CF2TXL | | | | | 00H |
| FFFFFD30H | CSIF3制御レジスタ0 | CF3CTL0 | | | | | 01H |
| FFFFFD31H | CSIF3制御レジスタ1 | CF3CTL1 | | | | | 00H |
| FFFFFD32H | CSIF3制御レジスタ2 | CF3CTL2 | | | | | 00H |
| FFFFFD33H | CSIF3状態レジスタ | CF3STR | | | | | 00H |
| FFFFFD34H | CSIF3受信データ・レジスタ | CF3RX | R | | | | 0000H |
| FFFFFD34H | CSIF3受信データ・レジスタL | CF3RXL | | | | | 00H |
| FFFFFD36H | CSIF3送信データ・レジスタ | CF3TX | R/W | | | | 0000H |
| FFFFFD36H | CSIF3送信データ・レジスタL | CF3TXL | | | | | 00H |
| FFFFFD40H | CSIF4制御レジスタ0 | CF4CTL0 | | | | | 01H |
| FFFFFD41H | CSIF4制御レジスタ1 | CF4CTL1 | | | | | 00H |
| FFFFFD42H | CSIF4制御レジスタ2 | CF4CTL2 | | | | | 00H |
| FFFFFD43H | CSIF4状態レジスタ | CF4STR | | | | | 00H |
| FFFFFD44H | CSIF4受信データ・レジスタ | CF4RX | R | | | | 0000H |
| FFFFFD44H | CSIF4受信データ・レジスタL | CF4RXL | | | | | 00H |
| FFFFFD46H | CSIF4送信データ・レジスタ | CF4TX | R/W | | | | 0000H |
| FFFFFD46H | CSIF4送信データ・レジスタL | CF4TXL | | | | | 00H |
| FFFFFD80H | IICシフト・レジスタ0 | IIC0 | | | | | 00H |
| FFFFFD82H | IICコントロール・レジスタ0 | IICC0 | | | | | 00H |
| FFFFFD83H | スレーブ・アドレス・レジスタ0 | SVA0 | | | | | 00H |
| FFFFFD84H | IICクロック選択レジスタ0 | IICCL0 | | | | | 00H |
| FFFFFD85H | IIC機能拡張レジスタ0 | IICX0 | | | | | 00H |
| FFFFFD86H | IIC状態レジスタ0 | IICS0 | R | | | | 00H |
| FFFFFD8AH | IICフラグ・レジスタ0 | IICF0 | R/W | | | | 00H |
| FFFFFD90H | IICシフト・レジスタ1 | IIC1 | | | | | 00H |
| FFFFFD92H | IICコントロール・レジスタ1 | IICC1 | | | | | 00H |
| FFFFFD93H | スレーブ・アドレス・レジスタ1 | SVA1 | | | | | 00H |
| FFFFFD94H | IICクロック選択レジスタ1 | IICCL1 | | | | | 00H |
| FFFFFD95H | IIC機能拡張レジスタ1 | IICX1 | | | | | 00H |
| FFFFFD96H | IIC状態レジスタ1 | IICS1 | R | | | | 00H |
| FFFFFD9AH | IICフラグ・レジスタ1 | IICF1 | R/W | | | | 00H |
| FFFFFDA0H | IICシフト・レジスタ2 | IIC2 | | | | | 00H |

(14/14)

| アドレス | 機能レジスタ名称 | 略号 | R/W | 操作可能ビット | | | 初期値 |
|------------|-----------------------|---------|-----|---------|---|----|-----|
| | | | | 1 | 8 | 16 | |
| FFFFFFDA2H | IICコントロール・レジスタ2 | IICC2 | R/W | | | | 00H |
| FFFFFFDA3H | スレーブ・アドレス・レジスタ2 | SVA2 | | | | | 00H |
| FFFFFFDA4H | IICクロック選択レジスタ2 | IICCL2 | | | | | 00H |
| FFFFFFDA5H | IIC機能拡張レジスタ2 | IICX2 | | | | | 00H |
| FFFFFFDA6H | IIC状態レジスタ2 | IICS2 | R | | | | 00H |
| FFFFFFDAAH | IICフラグ・レジスタ2 | IICF2 | R/W | | | | 00H |
| FFFFFFF40H | USBクロック選択レジスタ | UCKSEL | | | | | 00H |
| FFFFFFF41H | USBファンクション制御レジスタ | UFCKMSK | | | | | 03H |
| FFFFFFF42H | USB機能選択レジスタ | UHCKMSK | | | | | 03H |
| FFFFFFF60H | 外部DMAリクエスト・イネーブル・レジスタ | EXDRQEN | | | | | 00H |

3.4.7 プログラマブル周辺I/Oレジスタ

プログラマブル周辺I/Oレジスタ領域の選択にはBPCレジスタを使用します。

BPCレジスタは、 μ PD70F3770, 70F3771のみ有効です。

(1) 周辺I/O領域セレクト制御レジスタ (BPC)

16ビット単位でリード/ライト可能です。

リセットにより0000Hになります。

リセット時 : 0000H R/W アドレス : FFFFF064H

| | | | | | | | | | | | | | | | | |
|-----|------|----|------|------|------|------|------|------|------|------|------|------|------|------|------|------|
| | 15 | 14 | 13 | 12 | 11 | 10 | 9 | 8 | 7 | 6 | 5 | 4 | 3 | 2 | 1 | 0 |
| BPC | PA15 | 0 | PA13 | PA12 | PA11 | PA10 | PA09 | PA08 | PA07 | PA06 | PA05 | PA04 | PA03 | PA02 | PA01 | PA00 |

| | |
|------|---------------------------|
| PA15 | プログラマブル周辺I/O領域の使用許可 / 不許可 |
| 0 | プログラマブル周辺I/O領域の使用を不許可 |
| 1 | プログラマブル周辺I/O領域の使用を許可 |

| | |
|----------|---|
| PA13-P00 | プログラマブル周辺I/O領域のアドレスを設定します (A27-A14に対応)。 |
|----------|---|

注意 PA15ビット = 1にする場合は、必ずBPCレジスタに8FFBHを設定してください。

PA15ビット = 0にする場合は、必ずBPCレジスタに0000Hを設定してください。

プログラマブル周辺I/Oレジスタ領域の一覧は、表20 - 16 レジスタ・アクセス・タイプを参照してください。

3.4.8 特定レジスタ

特定レジスタは、プログラムの暴走などにより不正なデータが書き込まれないよう保護されているレジスタです。V850ES/JG3-H, V850ES/JH3-Hには次の8個の特定レジスタがあります。

- ・パワー・セーブ・コントロール・レジスタ (PSC)
- ・クロック・コントロール・レジスタ (CKC)
- ・プロセッサ・クロック・コントロール・レジスタ (PCC)
- ・クロック・モニタ・モード・レジスタ (CLM)
- ・リセット要因フラグ・レジスタ (RESF)
- ・低電圧検出レジスタ (LVIM)
- ・内蔵RAMデータ・ステータス・レジスタ (RAMS)
- ・オンチップ・デバッグ・モード・レジスタ (OCDM) (V850ES/JG3-Hのみ)

また、プログラムの暴走により応用システムが不用意に停止しないように、特定レジスタへの書き込み動作に対するプロテクション・レジスタとして、PRCMDレジスタがあり、特定レジスタへのライト・アクセスは特定のシーケンスで行われ、不正なストア動作はSYSレジスタに報告されます。

(1) 特定レジスタへのデータ設定

特定レジスタへのデータ設定は次のシーケンスで行います。

DMA動作を禁止する。

任意の汎用レジスタに特定レジスタへ設定するためのデータを用意する。

PRCMDレジスタに で用意したデータを書き込む。

特定レジスタに設定データを書き込む（次の命令で行う）。

- ・ストア命令（ST/SST命令）
- ・ビット操作命令（SET1/CLR1/NOT1命令）

（ - NOP命令を挿入する（5命令）。）^注

DMA動作が必要な場合，DMA動作を許可する。

[記述例] PSCレジスタの場合（スタンバイ・モードの設定）

```
ST.B r11, PSMR [ r0 ] ;PSMRレジスタ設定 ( IDLE1, IDLE2, STOPモードの設定 )
CLR1 0, DCHCn [ r0 ] ;DMA動作禁止, n = 0-3
MOV 0x02, r10
ST.B r10, PRCMD [ r0 ] ;PRCMDレジスタ書き込み
ST.B r10, PSC [ r0 ] ;PSCレジスタ設定
NOP注 ;ダミー命令
NOP注 ;ダミー命令
NOP注 ;ダミー命令
NOP注 ;ダミー命令
NOP注 ;ダミー命令
SET1 0, DCHCn [ r0 ] ;DMA動作許可, n = 0-3
(next instruction)
```

なお，特定レジスタを読み出す場合は，特別なシーケンスは必要ありません。

注 IDLE1, IDLE2, STOPモードに移行する場合（PSC.STPビット = 1）には，直後にNOP命令を5命令以上挿入する必要があります。

- 注意1.** コマンド・レジスタに対するストア命令では，割り込みを受け付けません。これはプログラムで上記 ， を連続したストア命令で行うことを前提としているためです。 ， の間にほかの命令が置かれていると，その命令で割り込みを受け付けた際，上記シーケンスが成立しなくなる場合があります，誤動作の要因となります。
- 2.** PRCMDレジスタへ書き込むデータはダミーですが，特定レジスタへの設定（例 ）で使用する汎用レジスタと同じレジスタをPRCMDレジスタ書き込み（例 ）でも使用してください。アドレッシングに汎用レジスタを使用する場合も同様です。

(2) コマンド・レジスタ (PRCMD)

PRCMDレジスタは、プログラムの暴走などにより、応用システムが不用意に停止しないように、システムに重大な影響を与える可能性があるレジスタへの書き込み動作に対してプロテクションを施すために使用する8ビット・レジスタです。あらかじめ、PRCMDレジスタに対して書き込み動作を行ったあとの最初の特定期レジスタへの書き込みのみ有効となります。これにより定められたシーケンスによってだけ、レジスタの値が書き換えられ、不正な書き込み動作ができなくなります。

8ビット単位でライトのみ可能です（リードした場合、不定データを読み出します）。

リセットにより不定になります。

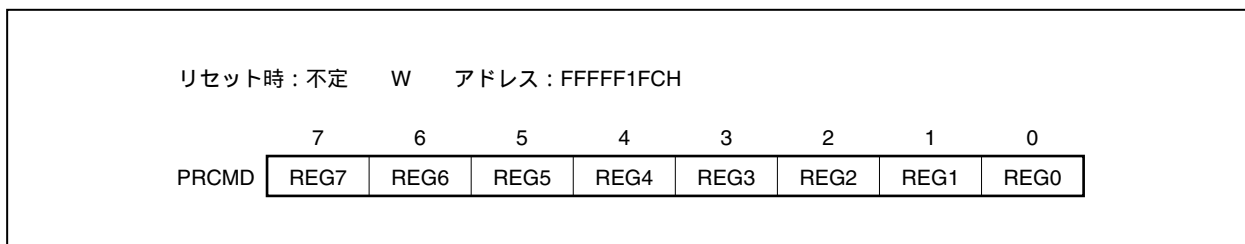

(3) システム・ステータス・レジスタ (SYS)

システム全体の動作状態を示すステータス・フラグが割り付けられています。

8/1ビット単位でリード/ライト可能です。

リセットにより00Hになります。

| | | | | | | | | | | | | | | | | |
|-----------|---------------------|---|---|---|---|---|---|-------|-----------------|--|--|--|--|--|--|--|
| リセット時：00H | | | | | | | | R/W | アドレス：FFFFFF802H | | | | | | | |
| | 7 | 6 | 5 | 4 | 3 | 2 | 1 | ① | | | | | | | | |
| SYS | 0 | 0 | 0 | 0 | 0 | 0 | 0 | PRERR | | | | | | | | |
| PRERR | プロテクション・エラーの検出 | | | | | | | | | | | | | | | |
| 0 | プロテクション・エラーは発生していない | | | | | | | | | | | | | | | |
| 1 | プロテクション・エラーが発生している | | | | | | | | | | | | | | | |

PRERRフラグの動作条件を次に示します。

(a) セット条件 (PRERRフラグ = 1)

- (i) PRCMDレジスタへの書き込み動作を行わず、特定レジスタへの書き込み動作を行ったとき (3.4.8(1) **特定レジスタへのデータ設定**で示す を行わずに を行ったとき)。
- (ii) PRCMDレジスタへの書き込み動作後、特定レジスタ以外の内蔵周辺I/Oレジスタに書き込み動作 (ビット操作命令を含む) を行ったとき (3.4.8(1) **特定レジスタへのデータ設定**で示す が特定レジスタでなかったとき)。

備考 特定レジスタは、PRCMDレジスタへの書き込み動作と特定レジスタへの書き込み動作の間に、内蔵周辺I/Oレジスタの読み出し動作 (ビット操作命令を除く) など (内蔵RAMへのアクセスなど) を行っても、PRERRフラグはセットされず、特定レジスタに設定データを書き込むことができます。

(b) クリア条件 (PRERRフラグ = 0)

- (i) PRERRフラグに0を書き込んだとき。
- (ii) システム・リセットしたとき。

- 注意1.** PRCMDレジスタへの書き込み動作直後に、特定レジスタではないSYSレジスタのPRERRビットに“0”を書き込んだ場合、PRERRビットは“0”になります (ライト優先)。
- 2.** PRCMDレジスタへの書き込み動作直後に、特定レジスタではないPRCMDレジスタへの書き込み動作を行った場合、PRERRビットは“1”になります。

3.4.9 注意事項

(1) 最初に設定するレジスタ

V850ES/JG3-H, V850ES/JH3-Hを使用する際には、必ず最初に次のレジスタを設定してください。

- ・システム・ウェイト・コントロール・レジスタ (VSWC)
- ・オンチップ・デバッグ・モード・レジスタ (OCDM) (V850ES/JG3-Hのみ)
- ・ウォッチドッグ・タイマ・モード・レジスタ2 (WDTM2)

VSWC, OCDM, WDTM2レジスタを設定後、必要に応じてその他の各レジスタを設定してください。

なお、外部バスを使用する場合は上記レジスタを設定したあと、ただちにポート関連のレジスタの設定により、各端子を兼用するバス制御端子に設定してください。

(a) システム・ウェイト・コントロール・レジスタ (VSWC)

VSWCレジスタは、内蔵周辺I/Oレジスタに対するバス・アクセスのウェイトを制御するレジスタです。

内蔵周辺I/Oレジスタへのアクセスは3クロック (ノー・ウェイト時) ですが、V850ES/JG3-H, V850ES/JH3-Hでは動作周波数によりウェイトが必要です。使用する動作周波数に応じて、VSWCレジスタには次に示す値を設定してください。

8ビット単位でリード/ライト可能です。

リセットにより77Hになります。

リセット時: 77H R/W アドレス: FFFFFFF06EH

| | | | | | | | | |
|------|---|---|---|---|---|---|---|---|
| | 7 | 6 | 5 | 4 | 3 | 2 | 1 | 0 |
| VSWC | | | | | | | | |

| 動作周波数 (f _{CPU}) | VSWCの設定値 | ウェイト数 |
|------------------------------------|----------|-------------|
| f _{CPU} < 16.6 MHz | 00H | 0 (ノー・ウェイト) |
| 16.6 MHz f _{CPU} < 25 MHz | 01H | 1 |
| 25 MHz f _{CPU} < 33.3 MHz | 11H | 2 |
| 33.3 MHz f _{CPU} 48 MHz | 12H | 3 |

(b) オンチップ・デバッグ・モード・レジスタ (OCDM) (V850ES/JG3-Hのみ)

詳細は、第32章 オンチップ・デバッグ機能を参照してください。

(c) ウォッチドッグ・タイマ・モード・レジスタ2 (WDTM2)

WDTM2レジスタは、ウォッチドッグ・タイマ2のオーバフロー時間および動作クロックを設定するレジスタです。

ウォッチドッグ・タイマ2は、リセット解除後に自動的にリセット・モードでスタートします。動作を確定するために、WDTM2レジスタへ書き込みを行ってください。

詳細は、第13章 ウォッチドッグ・タイマ2機能を参照してください。

(2) 特定の内蔵周辺I/Oレジスタへのアクセスについて

この製品は、内部に2種類のシステム・バスを有しています。

1つはCPU用バスで、もう1つは低速周辺ハードウェアとのインタフェースを行う周辺用バスです。

CPU用バスのクロックと周辺用バスのクロックは非同期の関係となるため、CPUと周辺ハードウェアとのアクセス間に競合が発生した場合は、予期せぬ不正データの受け渡しが行われる可能性があります。したがって、競合の恐れがある周辺ハードウェアへのアクセス時は、CPUは正しいデータの受け渡しが行われるよう、アクセス・サイクル数が変わります。その結果、CPUは次の命令処理に移行せず、CPU処理としてウェイト状態となるため、このウェイトが発生した場合、命令の実行クロック数が次に示すウェイト・クロック数分長くなります。

リアルタイム性が要求される処理を行う場合は、この内容に注意してください。

特定の内蔵周辺I/Oレジスタへのアクセス時に、VSWCレジスタで設定したウェイト以外に、さらにウェイトを要する場合があります。

その際のアクセス条件と、挿入されるウェイト数（CPUクロック数）の算出方法を次に示します。

(1/2)

| 周辺機能 | レジスタ名称 | アクセス | k |
|--|----------------------|----------------------------------|----------------------------|
| 16ビット・タイマ/イベント・カウンタAA (TAA) (n = 0-5, m = 0-3, 5) | TAAAnCNT | リード | 1-2 |
| | TAAAnCCR0, TAAAnCCR1 | ライト | ・1回目：ウェイトなし ・連続書き込み：0-3 |
| | | リード | 1-2 |
| | TAAAmIOC4 | ライト | ・1回目：ウェイトなし ・連続書き込み：0-3 |
| リード | | 1-2 | |
| 16ビット・タイマ/イベント・カウンタAB (TAB) (n = 0, 1) | TABnCNT | リード | 1-2 |
| | TABnCCR0-TABnCCR3 | ライト | ・1回目：ウェイトなし ・連続書き込み：0-3 |
| | | リード | 1-2 |
| | TABnIOC4 | ライト | ・1回目：ウェイトなし ・連続書き込み：0-3 |
| リード | | 1-2 | |
| モータ制御 | TAB0OPT1 | ライト | ・1回目：ウェイトなし ・連続書き込み：0-3 |
| | TAB0DTC | ライト | ・1回目：ウェイトなし ・連続書き込み：0-3 |
| TMT | TT0CNT | リード | 1-2 |
| | TT0TCR0, TT0TCR1 | ライト | ・1回目：ウェイトなし ・連続書き込み：0-3 |
| | | リード | 1-2 |
| ウォッチドッグ・タイマ2 (WDT2) | WDTM2 | ライト (WDT2動作時) | 3 |
| リアルタイム出力機能 (RTO) | RTBL0, RTBH0 | ライト (RTPC0.RTPOE0 ビット = 0) | 1 |
| A/Dコンバータ | ADA0M0 | リード | 1-2 |
| | ADA0CR0-ADA0CR11 | リード | 1-2 |
| | ADA0CR0H-ADA0CR11H | リード | 1-2 |

(2/2)

| 周辺機能 | レジスタ名称 | アクセス | k |
|---------------------------------------|--|------------------|--|
| I ² C00-I ² C02 | IICS0-IICS2 | リード | 1 |
| CRC | CRCD | ライト | 1 |
| CANコントローラ (m = 0-31, a = 1-4) | COGMABT, COGMABTD, COMASKaL, COMASKaH, COLEC, COINFO, COERC, COIE, COINTS, COBRP, COBTR, COTS | リード/ライト | $(f_{XX}/f_{CANMOD} + 1) / (2 + j)$ (MIN.) ^注 $(2 \times f_{XX}/f_{CANMOD} + 1) / (2 + j)$ (MAX.) ^注 |
| | COGMCTRL, COGMCS, COCTRL | リード/ライト | $(f_{XX}/f_{CAN} + 1) / (2 + j)$ (MIN.) ^注 $(2 \times f_{XX}/f_{CAN} + 1) / (2 + j)$ (MAX.) ^注 |
| | CORGPT, COTGPT | ライト | $(f_{XX}/f_{CANMOD} + 1) / (2 + j)$ (MIN.) ^注 $(2 \times f_{XX}/f_{CANMOD} + 1) / (2 + j)$ (MAX.) ^注 |
| | | リード | $(3 \times f_{XX}/f_{CANMOD} + 1) / (2 + j)$ (MIN.) ^注 $(4 \times f_{XX}/f_{CANMOD} + 1) / (2 + j)$ (MAX.) ^注 |
| | COLIPT, COLOPT | リード | $(3 \times f_{XX}/f_{CANMOD} + 1) / (2 + j)$ (MIN.) ^注 $(4 \times f_{XX}/f_{CANMOD} + 1) / (2 + j)$ (MAX.) ^注 |
| | | COMCTRLm | ライト |
| | リード | | $(3 \times f_{XX}/f_{CAN} + 1) / (2 + j)$ (MIN.) ^注 $(4 \times f_{XX}/f_{CAN} + 1) / (2 + j)$ (MAX.) ^注 |
| | COMDATA01m, COMDATA0m, COMDATA1m, COMDATA23m, COMDATA2m, COMDATA3m, COMDATA45m, COMDATA4m, COMDATA5m, COMDATA67m, COMDATA6m, COMDATA7m, COMDLCm, COMCONFm, COMIDLm, COMIDHm | ライト (8ビット) | $(4 \times f_{XX}/f_{CANMOD} + 1) / (2 + j)$ (MIN.) ^注 $(5 \times f_{XX}/f_{CANMOD} + 1) / (2 + j)$ (MAX.) ^注 |
| | | ライト (16ビット) | $(2 \times f_{XX}/f_{CANMOD} + 1) / (2 + j)$ (MIN.) ^注 $(3 \times f_{XX}/f_{CANMOD} + 1) / (2 + j)$ (MAX.) ^注 |
| | | リード (8/16ビット) | $(3 \times f_{XX}/f_{CANMOD} + 1) / (2 + j)$ (MIN.) ^注 $(4 \times f_{XX}/f_{CANMOD} + 1) / (2 + j)$ (MAX.) ^注 |

アクセスに必要なクロック数 = $3 + i + j + (2 + j) \times k$

注 小数点以下切り上げ

注意 次に示す状態において、上記レジスタへのアクセスは禁止です。ウェイトが発生した場合、解除する方法はリセットだけです。

- CPUがサブクロックで動作し、かつメイン・クロック発振を停止している場合
- CPUが内蔵発振クロックで動作している場合

備考 i: VSWCレジスタの上位4ビットの値(0)

j: VSWCレジスタの下位4ビットの値(0, 1)

(3) sld命令と割り込み競合に関する制限事項

(a) 内 容

次の命令<1>の事項が完了する前に、後続の sld 命令の直前の命令<2>のデコード動作と割り込み要求が競合した場合、先の命令<1>の実行結果がレジスタに格納されないことがあります。

命令<1>

- ・ ld 命令 : ld.b, ld.h, ld.w, ld.bu, ld.hu
- ・ sld 命令 : sld.b, sld.h, sld.w, sld.bu, sld.hu
- ・ 乗算命令 : mul, mulh, mulhi, mulu

命令<2>

| | | | |
|-------------------|-------------------|--------------------|-------------------|
| mov reg1, reg2 | not reg1, reg2 | satsubr reg1, reg2 | satsub reg1, reg2 |
| satadd reg1, reg2 | satadd imm5, reg2 | or reg1, reg2 | xor reg1, reg2 |
| and reg1, reg2 | tst reg1, reg2 | subr reg1, reg2 | sub reg1, reg2 |
| add reg1, reg2 | add imm5, reg2 | cmp reg1, reg2 | cmp imm5, reg2 |
| mulh reg1, reg2 | shr imm5, reg2 | sar imm5, reg2 | shl imm5, reg2 |

<例>

| | |
|---------------------|--|
| < > ld.w [r11], r10 | < >の ld 命令の実行が完了する前に、< >の sld 命令の直前の mov |
| ・ | 命令< >のデコード動作と割り込み要求が競合した場合、< >の ld |
| ・ | 命令の実行結果がレジスタに格納されないことがあります。 |
| < > mov r10, r28 | |
| < > sld.w 0x28, r10 | |

(b) 回 避 策

コンパイラ (CA850) 使用時

Ver.2.61以降のバージョンを使用してください。該当命令シーケンスの生成を自動的に抑止します。

アセンブラでの対策

命令< >の直後に sld 命令を実行する場合は、次のいずれかの方法を用いて、上記動作を回避してください。

- ・ sld 命令の直前に nop 命令を入れる。
- ・ sld 命令のディスティネーション・レジスタと同じレジスタを、sld 命令の直前で実行する上記< >の命令で使用しない。

第4章 ポート機能

4.1 特 徴

入出力ポート：

- ・ V850ES/JG3-H：77本
5 Vトレラント / N-chオープン・ドレイン出力切り替え可能：22本
- ・ V850ES/JH3-H：96本
5 Vトレラント / N-chオープン・ドレイン出力切り替え可能：25本

1ビット単位で入力 / 出力指定可能

4.2 ポートの基本構成

V850ES/JG3-Hは、ポート0, 1, 3-7, 9, CM, CT, DLの合計77本の入出力ポートを内蔵しています。
V850ES/JH3-Hは、ポート0-7, 9, CM, CS, CT, DH, DLの合計96本の入出力ポートを内蔵しています。
ポートの構成を次に示します。

表4 - 1 各端子の入出力バッファ電源 (V850ES/JG3-H)

| 電 源 | 対応する端子 |
|--------------------|---------------------------------|
| AV _{REF0} | ポート7 |
| AV _{REF1} | ポート1 |
| EV _{DD} | RESET, ポート0, 3-6, 9, CM, CT, DL |

表4 - 2 各端子の入出力バッファ電源 (V850ES/JH3-H)

| 電 源 | 対応する端子 |
|--------------------|---|
| AV _{REF0} | ポート7 |
| AV _{REF1} | ポート1 |
| EV _{DD} | RESET, ポート0, 2-6, 9, CM, CS, CT, DH, DL |

図4 - 1 ポートの構成図 (V850ES/JG3-H)



図4 - 2 ポートの構成図 (V850ES/JH3-H)



4.3 ポートの構成

表4-3 ポートの構成 (V850ES/JG3-H)

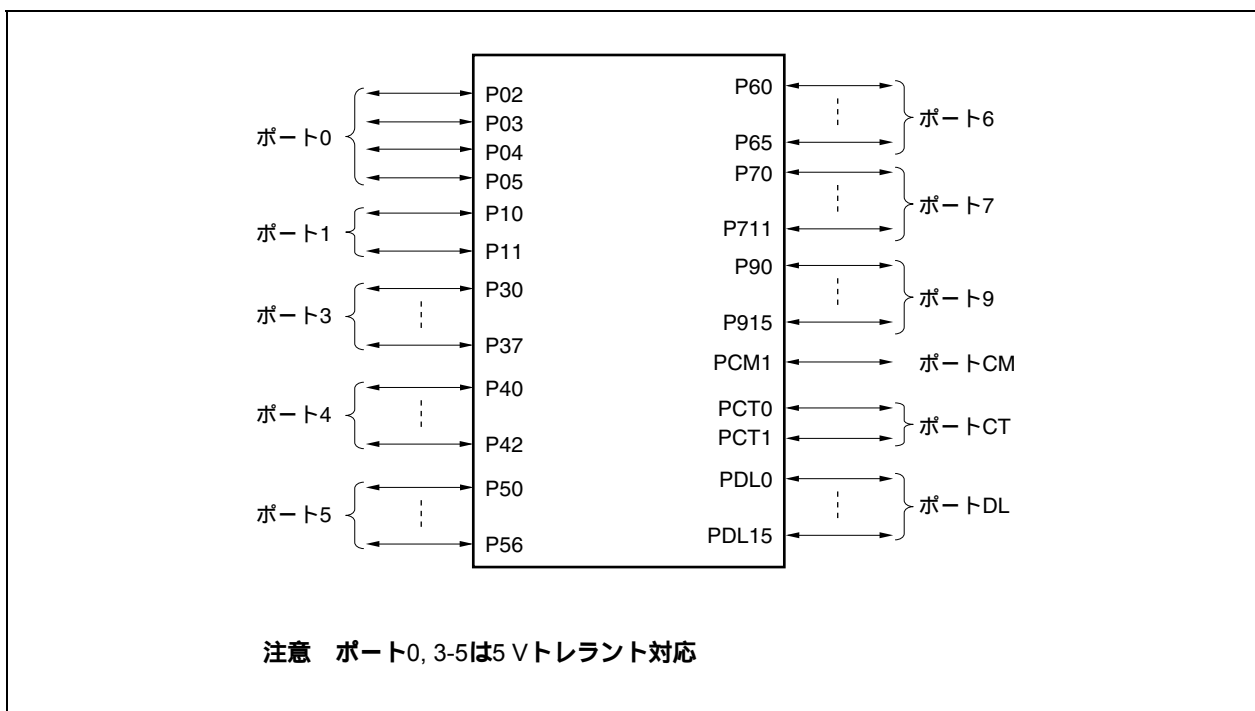
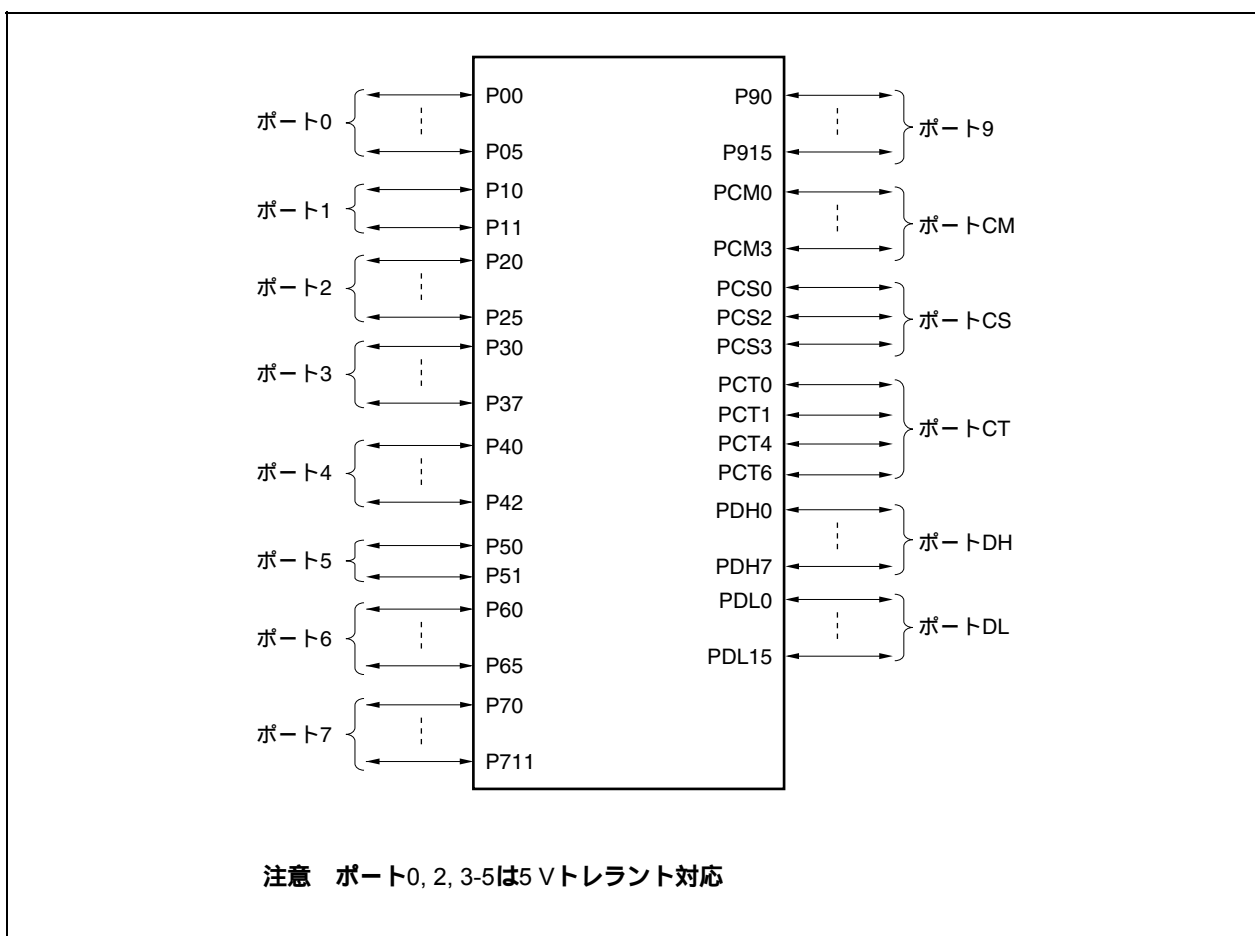
| 項目 | 構成 |
|--------|--|
| 制御レジスタ | ポートnモード・レジスタ (PMn : n = 0, 1, 3-7, 9, CM, CT, DL) ポートnモード・コントロール・レジスタ (PMCn : n = 0, 3-5, 9, CM, CT, DL) ポートnファンクション・コントロール・レジスタ (PFCn : n = 0, 3-6, 9) ポートnファンクション・コントロール拡張レジスタ (PFCEn : n = 4-6, 9) ポートnファンクション・レジスタ (PFn : n = 0, 3-5, 9) |
| ポート | 入出力 : 77本 |

表4-4 ポートの構成 (V850ES/JH3-H)

| 項目 | 構成 |
|--------|--|
| 制御レジスタ | ポートnモード・レジスタ (PMn : n = 0-7, 9, CM, CS, CT, DH, DL) ポートnモード・コントロール・レジスタ (PMCn : n = 0, 2-6, 9, CM, CS, CT, DH, DL) ポートnファンクション・コントロール・レジスタ (PFCn : n = 0, 2-6, 9) ポートnファンクション・コントロール拡張レジスタ (PFCEn : n = 4-6, 9) ポートnファンクション・レジスタ (PFn : n = 0, 2-5, 9) |
| ポート | 入出力 : 96本 |

(1) ポートnレジスタ (Pn)

外部とのデータ入出力は、Pnレジスタへの書き込み、および読み出しによって行います。Pnレジスタは、出力データを保持するポート・ラッチ、および端子の状態を読み込む回路で構成されています。

Pnレジスタの各ビットは、それぞれポートnの端子1本ずつに対応しており、1ビット単位でリード/ライト可能です。

| | | | | | | | | |
|----------------------------|-------------------|-----|-----|-----|-----|-----|-----|-----|
| リセット時：00H (出力ラッチ) R/W | | | | | | | | |
| | 7 | 6 | 5 | 4 | 3 | 2 | 1 | 0 |
| Pn | Pn7 | Pn6 | Pn5 | Pn4 | Pn3 | Pn2 | Pn1 | Pn0 |
| Pnm | 出力データの制御 (出力モード時) | | | | | | | |
| 0 | 0を出力 | | | | | | | |
| 1 | 1を出力 | | | | | | | |

PMCnレジスタの設定によらず、Pnレジスタへの書き込みや読み出しは次のようになります。

表4-5 Pnレジスタへの書き込み/読み出しについて

| PMnレジスタへの設定 | Pnレジスタへの書き込み | Pnレジスタの読み出し |
|---------------------|---|-----------------|
| 出力モード (PMnm = 0) | 出力ラッチに対して書き込みます ^注 。 ポート・モード (PMCn = 0) の場合、出力ラッチの内容が端子から出力されます。 | 出力ラッチの値を読み出します。 |
| 入力モード (PMnm = 1) | 出力ラッチに対して書き込みます。 端子の状態には影響ありません ^注 。 | 端子状態を読み出します。 |

注 出力ラッチに書き込まれた値は、再度出力ラッチに値を書き込まれるまで保持されます。

(2) ポートnモード・レジスタ (PMn)

ポートの入力モード/出力モードを指定します。

PMnレジスタの各ビットは、それぞれポートnの端子1本ずつに対応しており、1ビット単位で指定可能です。

| | | | | | | | | |
|----------------|-----------|------|------|------|------|------|------|------|
| リセット時: FFH R/W | | | | | | | | |
| | 7 | 6 | 5 | 4 | 3 | 2 | 1 | 0 |
| PMn | PMn7 | PMn6 | PMn5 | PMn4 | PMn3 | PMn2 | PMn1 | PMn0 |
| PMnm | 入出力モードの制御 | | | | | | | |
| 0 | 出力モード | | | | | | | |
| 1 | 入力モード | | | | | | | |

(3) ポートnモード・コントロール・レジスタ (PMcn)

ポート・モード/兼用機能を指定します。

PMcnレジスタの各ビットは、それぞれポートnの端子1本ずつに対応しており、1ビット単位で指定可能です。

| | | | | | | | | |
|----------------|----------|-------|-------|-------|-------|-------|-------|-------|
| リセット時: 00H R/W | | | | | | | | |
| | 7 | 6 | 5 | 4 | 3 | 2 | 1 | 0 |
| PMcn | PMcn7 | PMcn6 | PMcn5 | PMcn4 | PMcn3 | PMcn2 | PMcn1 | PMcn0 |
| PMcnm | 動作モードの指定 | | | | | | | |
| 0 | ポート・モード | | | | | | | |
| 1 | 兼用機能モード | | | | | | | |

(4) ポートnファンクション・コントロール・レジスタ (PFCn)

1本の端子に兼用機能が2つ以上存在する場合に、使用する兼用機能を指定するレジスタです。

PFCnレジスタの各ビットは、それぞれポートnの端子1本ずつに対応しており、1ビット単位で指定可能です。

| | | | | | | | | |
|--------------------|---------|-------|-------|-------|-------|-------|-------|-------|
| リセット時 : 00H R/W | | | | | | | | |
| | 7 | 6 | 5 | 4 | 3 | 2 | 1 | 0 |
| PFCn | PFCn7 | PFCn6 | PFCn5 | PFCn4 | PFCn3 | PFCn2 | PFCn1 | PFCn0 |
| | 兼用機能の指定 | | | | | | | |
| | 0 | 兼用機能1 | | | | | | |
| | 1 | 兼用機能2 | | | | | | |

(5) ポートnファンクション・コントロール拡張レジスタ (PFCEn)

1本の端子に兼用機能が3つ以上存在する場合に、使用する兼用機能を指定するレジスタです。

PFCEnレジスタの各ビットは、それぞれポートnの端子1本ずつに対応しており、1ビット単位で指定可能です。

| | | | | | | | | |
|--------------------|--------|--------|---------|--------|--------|--------|--------|--------|
| リセット時 : 00H R/W | | | | | | | | |
| | 7 | 6 | 5 | 4 | 3 | 2 | 1 | 0 |
| PFCEn | PFCEn7 | PFCEn6 | PFCEn5 | PFCEn4 | PFCEn3 | PFCEn2 | PFCEn1 | PFCEn0 |
| | 7 | 6 | 5 | 4 | 3 | 2 | 1 | 0 |
| PFCn | PFCn7 | PFCn6 | PFCn5 | PFCn4 | PFCn3 | PFCn2 | PFCn1 | PFCn0 |
| | PFCEnm | PFCnm | 兼用機能の指定 | | | | | |
| | 0 | 0 | 兼用機能1 | | | | | |
| | 0 | 1 | 兼用機能2 | | | | | |
| | 1 | 0 | 兼用機能3 | | | | | |
| | 1 | 1 | 兼用機能4 | | | | | |

(6) ポートnファンクション・レジスタ (PFn)

通常出力/N-chオープン・ドレイン出力を指定するレジスタです。

PFnレジスタの各ビットは、それぞれポートnの端子1本ずつに対応しており、1ビット単位で指定可能です。

| | | | | | | | | | |
|-----------|---|-----------------|------|------|------|------|------|------|--|
| リセット時：00H | | R/W | | | | | | | |
| | 7 | 6 | 5 | 4 | 3 | 2 | 1 | 0 | |
| PFn | PFn7 | PFn6 | PFn5 | PFn4 | PFn3 | PFn2 | PFn1 | PFn0 | |
| | PFnm ^注 通常出力/N-chオープン・ドレイン出力の制御 | | | | | | | | |
| | 0 | 通常出力 (CMOS出力) | | | | | | | |
| | 1 | N-chオープン・ドレイン出力 | | | | | | | |

注 ポート・モード時 (PMCnmビット = 0)、PFnレジスタのPFnmビットは、PMnレジスタのPMnmビット = 0 (出力モード時) のときのみ有効です。PMnmビット = 1 (入力モード時) のときは、PFnレジスタの設定値は無効です。

(7) ポートの設定

ポートの設定は、次のように設定してください。

図4-3 各レジスタの設定と端子の機能

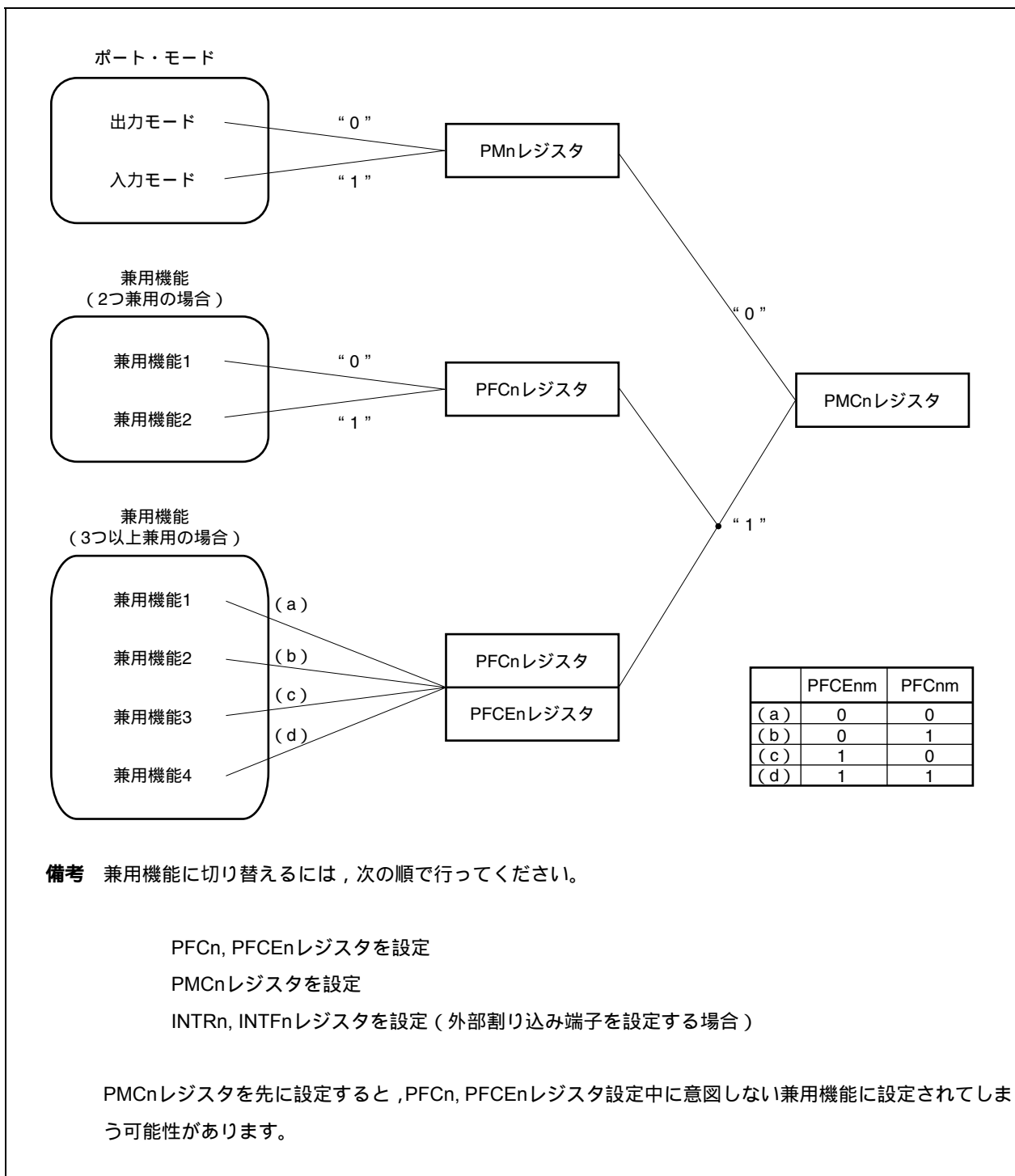

4.3.1 ポート0

ポート0は1ビット単位で入出力を制御できる4ビット (V850ES/JG3-H) / 6ビット (V850ES/JH3-H) のポートです。

ポート0は、次に示す端子と兼用しています。

表4-6 ポート0の兼用端子

| 端子名 | ピン番号 | | 兼用端子名 | 入出力 | 備考 |
|-----|------------------|------------------|-------------------|-----|---------------------|
| | V850ES/ JG3-H | V850ES/ JH3-H | | | |
| P00 | - | 8 | INTP00 | 入力 | N-chオープン・ドレイン出力選択可能 |
| P01 | - | 9 | INTP01 | 入力 | |
| P02 | 6 | 6 | NMI | 入力 | |
| P03 | 7 | 7 | INTP02/ADTRG/UCLK | 入力 | |
| P04 | 20 | 26 | INTP03 | 入力 | |
| P05 | 21 | 27 | INTP04 | 入力 | |

注意 P00-P05端子は、兼用機能の入力時にはヒステリシス特性を持ちますが、ポート・モード時にはヒステリシス特性を持ちません。

(1) ポート0レジスタ (P0)

(a) V850ES/JG3-H

リセット時：00H (出力ラッチ) R/W アドレス：FFFFFF400H

| | | | | | | | | |
|----|---|---|-----|-----|-----|-----|---|---|
| | 7 | 6 | 5 | 4 | 3 | 2 | 1 | 0 |
| P0 | 0 | 0 | P05 | P04 | P03 | P02 | 0 | 0 |

| | |
|-----|-----------------------------|
| P0n | 出力データの制御 (出力モード時) (n = 2-5) |
| 0 | 0を出力 |
| 1 | 1を出力 |

(b) V850ES/JH3-H

リセット時：00H (出力ラッチ) R/W アドレス：FFFFFF400H

| | | | | | | | | |
|----|---|---|-----|-----|-----|-----|-----|-----|
| | 7 | 6 | 5 | 4 | 3 | 2 | 1 | 0 |
| P0 | 0 | 0 | P05 | P04 | P03 | P02 | P01 | P00 |

| | |
|-----|-----------------------------|
| P0n | 出力データの制御 (出力モード時) (n = 0-5) |
| 0 | 0を出力 |
| 1 | 1を出力 |

(2) ポート0モード・レジスタ (PM0)

(a) V850ES/JG3-H

リセット時: FFH R/W アドレス: FFFFF420H

| | | | | | | | | |
|-----|---|---|------|------|------|------|---|---|
| | 7 | 6 | 5 | 4 | 3 | 2 | 1 | 0 |
| PM0 | 1 | 1 | PM05 | PM04 | PM03 | PM02 | 1 | 1 |

| | | |
|------|---------------------|--|
| PM0n | 入出力モードの制御 (n = 2-5) | |
| 0 | 出力モード | |
| 1 | 入力モード | |

(b) V850ES/JH3-H

リセット時: FFH R/W アドレス: FFFFF420H

| | | | | | | | | |
|-----|---|---|------|------|------|------|------|------|
| | 7 | 6 | 5 | 4 | 3 | 2 | 1 | 0 |
| PM0 | 1 | 1 | PM05 | PM04 | PM03 | PM02 | PM01 | PM00 |

| | | |
|------|---------------------|--|
| PM0n | 入出力モードの制御 (n = 0-5) | |
| 0 | 出力モード | |
| 1 | 入力モード | |

(3) ポート0モード・コントロール・レジスタ (PMC0)

(1/2)

(a) V850ES/JG3-H

リセット時：00H R/W アドレス：FFFFFF440H

| | | | | | | | | |
|------|---|---|-------|-------|-------|-------|---|---|
| | 7 | 6 | 5 | 4 | 3 | 2 | 1 | 0 |
| PMC0 | 0 | 0 | PMC05 | PMC04 | PMC03 | PMC02 | 0 | 0 |

| | |
|-------|----------------|
| PMC05 | P05端子の動作モードの指定 |
| 0 | 入出力ポート |
| 1 | INTP04入力 |

| | |
|-------|----------------|
| PMC04 | P04端子の動作モードの指定 |
| 0 | 入出力ポート |
| 1 | INTP03入力 |

| | |
|-------|-------------------------|
| PMC03 | P03端子の動作モードの指定 |
| 0 | 入出力ポート |
| 1 | INTP02入力/ADTRG入力/UCLK入力 |

| | |
|-------|----------------|
| PMC02 | P02端子の動作モードの指定 |
| 0 | 入出力ポート |
| 1 | NMI入力 |

(b) V850ES/JH3-H

リセット時 : 00H R/W アドレス : FFFFF440H

| | 7 | 6 | 5 | 4 | 3 | 2 | 1 | 0 |
|-------|----------------|-------------------------|-------|-------|-------|-------|-------|-------|
| PMC0 | 0 | 0 | PMC05 | PMC04 | PMC03 | PMC02 | PMC01 | PMC00 |
| PMC05 | P05端子の動作モードの指定 | | | | | | | |
| | 0 | 入出力ポート | | | | | | |
| | 1 | INTP04入力 | | | | | | |
| PMC04 | P04端子の動作モードの指定 | | | | | | | |
| | 0 | 入出力ポート | | | | | | |
| | 1 | INTP03入力 | | | | | | |
| PMC03 | P03端子の動作モードの指定 | | | | | | | |
| | 0 | 入出力ポート | | | | | | |
| | 1 | INTP02入力/ADTRG入力/UCLK入力 | | | | | | |
| PMC02 | P02端子の動作モードの指定 | | | | | | | |
| | 0 | 入出力ポート | | | | | | |
| | 1 | NMI入力 | | | | | | |
| PMC01 | P01端子の動作モードの指定 | | | | | | | |
| | 0 | 入出力ポート | | | | | | |
| | 1 | INTP01入力 | | | | | | |
| PMC00 | P00端子の動作モードの指定 | | | | | | | |
| | 0 | 入出力ポート | | | | | | |
| | 1 | INTP00入力 | | | | | | |

(4) ポート0ファンクション・コントロール・レジスタ (PFC0)

リセット時 : 00H R/W アドレス : FFFFF460H

| | 7 | 6 | 5 | 4 | 3 | 2 | 1 | 0 |
|------|---|---|---|---|-------|---|---|---|
| PFC0 | 0 | 0 | 0 | 0 | PFC03 | 0 | 0 | 0 |

備考 兼用機能の指定については4.3.1(6)ポート0の兼用機能の指定を参照してください。

(5) ポート0ファンクション・コントロール拡張レジスタ (PFCE0)

リセット時 : 00H R/W アドレス : FFFFF700H

| | | | | | | | | |
|-------|---|---|---|---|--------|---|---|---|
| | 7 | 6 | 5 | 4 | 3 | 2 | 1 | 0 |
| PFCE0 | 0 | 0 | 0 | 0 | PFCE03 | 0 | 0 | 0 |

備考 兼用機能の指定については4.3.1(6)ポート0の兼用機能の指定を参照してください。

(6) ポート0の兼用機能の指定

| PFCE03 | PFC03 | P03端子の兼用機能の指定 |
|--------|-------|---------------|
| 0 | 0 | INTP02入力 |
| 0 | 1 | ADTRG入力 |
| 1 | 0 | UCLK入力 |
| 1 | 1 | 設定禁止 |

(7) ポート0ファンクション・レジスタ (PF0)

(a) V850ES/JG3-H

リセット時 : 00H R/W アドレス : FFFFFC60H

| | | | | | | | | |
|-----|---|---|------|------|------|------|---|---|
| | 7 | 6 | 5 | 4 | 3 | 2 | 1 | 0 |
| PF0 | 0 | 0 | PF05 | PF04 | PF03 | PF02 | 0 | 0 |

| PF0n | 通常出力 / N-chオープン・ドレイン出力の制御 (n = 2-5) |
|------|-------------------------------------|
| 0 | 通常出力 |
| 1 | N-chオープン・ドレイン出力 |

(b) V850ES/JH3-H

リセット時 : 00H R/W アドレス : FFFFFC60H

| | | | | | | | | |
|-----|---|---|------|------|------|------|------|------|
| | 7 | 6 | 5 | 4 | 3 | 2 | 1 | 0 |
| PF0 | 0 | 0 | PF05 | PF04 | PF03 | PF02 | PF01 | PF00 |

| PF0n | 通常出力 / N-chオープン・ドレイン出力の制御 (n = 0-5) |
|------|-------------------------------------|
| 0 | 通常出力 |
| 1 | N-chオープン・ドレイン出力 |

4.3.2 ポート1

ポート1は1ビット単位で入出力を制御できる2ビットのポートです。

ポート1は、次に示す端子と兼用しています。

表4-7 ポート1の兼用端子

| 端子名 | ピン番号 | | 兼用端子名 | 入出力 | 備考 |
|-----|------------------|------------------|-------|-----|----|
| | V850ES/ JG3-H | V850ES/ JH3-H | | | |
| P10 | 3 | 3 | ANO0 | 出力 | - |
| P11 | 4 | 4 | ANO1 | 出力 | |

注意 P10, P11端子は、電源投入時にはリセット中でも一時的に不定レベルを出力する可能性があります。

(1) ポート1レジスタ (P1)

リセット時：00H (出力ラッチ) R/W アドレス：FFFFF402H

| | | | | | | | | |
|----|---|---|---|---|---|---|-----|-----|
| | 7 | 6 | 5 | 4 | 3 | 2 | 1 | 0 |
| P1 | 0 | 0 | 0 | 0 | 0 | 0 | P11 | P10 |

| P1n | 出力データの制御 (出力モード時) (n = 0, 1) |
|-----|------------------------------|
| 0 | 0を出力 |
| 1 | 1を出力 |

注意 D/A変換中にP1レジスタをリード/ライトしないでください (16.4.3 使用上の注意点参照)。

(2) ポート1モード・レジスタ (PM1)

リセット時：FFH R/W アドレス：FFFFF422H

| | | | | | | | | |
|-----|---|---|---|---|---|---|------|------|
| | 7 | 6 | 5 | 4 | 3 | 2 | 1 | 0 |
| PM1 | 1 | 1 | 1 | 1 | 1 | 1 | PM11 | PM10 |

| PM1n | 入出力モードの制御 (n = 0, 1) |
|------|----------------------|
| 0 | 出力モード |
| 1 | 入力モード |

- 注意1. P1nを兼用機能 (ANO_n端子出力) として使用する場合、PM1nビットを1に設定してください。
2. 1本を入出力ポート、1本をD/A出力端子として使用する場合、D/A出力中は、ポートの入出力レベルが変化しないようなアプリケーションで使用してください。

4.3.3 ポート2 (V850ES/JH3-Hのみ)

ポート2は1ビット単位で入出力を制御できる6ビットのポートです。

ポート2は、次に示す端子と兼用しています。

表4-8 ポート2の兼用端子

| 端子名 | ピン番号 | | 兼用端子名 | 入出力 | 備考 |
|-----|------------------|------------------|----------------------------------|-----|---------------------|
| | V850ES/ JG3-H | V850ES/ JH3-H | | | |
| P20 | - | 32 | TIAB03/KR2/TOAB03/RTP02 | 入出力 | N-chオープン・ドレイン出力選択可能 |
| P21 | - | 33 | SIF2/KR3/TIAB00/TOAB00 /RTP03 | 入出力 | |
| P22 | - | 34 | SOF2/KR4/RTP04 | 入出力 | |
| P23 | - | 35 | SCKF2/KR5/RTP05 | 入出力 | |
| P24 | - | 36 | INTP05 | 入力 | |
| P25 | - | 28 | INTP06 | 入力 | |

注意 P20-P25端子は、兼用機能の入力時にはヒステリシス特性を持ちますが、ポート・モード時にはヒステリシス特性を持ちません。

(1) ポート2レジスタ (P2)

リセット時：00H (出力ラッチ) R/W アドレス：FFFFFF404H

| | | | | | | | | |
|----|---|---|-----|-----|-----|-----|-----|-----|
| | 7 | 6 | 5 | 4 | 3 | 2 | 1 | 0 |
| P2 | 0 | 0 | P25 | P24 | P23 | P22 | P21 | P20 |

| | |
|-----|-----------------------------|
| P2n | 出力データの制御 (出力モード時) (n = 0-5) |
| 0 | 0を出力 |
| 1 | 1を出力 |

(2) ポート2モード・レジスタ (PM2)

リセット時：FFH R/W アドレス：FFFFFF424H

| | | | | | | | | |
|-----|---|---|------|------|------|------|------|------|
| | 7 | 6 | 5 | 4 | 3 | 2 | 1 | 0 |
| PM2 | 1 | 1 | PM25 | PM24 | PM23 | PM22 | PM21 | PM20 |

| | |
|------|---------------------|
| PM2n | 入出力モードの制御 (n = 0-5) |
| 0 | 出力モード |
| 1 | 入力モード |

(3) ポート2モード・コントロール・レジスタ (PMC2)

リセット時：00H R/W アドレス：FFFFFF444H

| | 7 | 6 | 5 | 4 | 3 | 2 | 1 | 0 |
|-------|--|---|-------|-------|-------|-------|-------|-------|
| PMC2 | 0 | 0 | PMC25 | PMC24 | PMC23 | PMC22 | PMC21 | PMC20 |
| PMC25 | P25端子の動作モードの指定 | | | | | | | |
| 0 | 入出力ポート | | | | | | | |
| 1 | INTP06入力 | | | | | | | |
| PMC24 | P24端子の動作モードの指定 | | | | | | | |
| 0 | 入出力ポート | | | | | | | |
| 1 | INTP05入力 | | | | | | | |
| PMC23 | P23端子の動作モードの指定 | | | | | | | |
| 0 | 入出力ポート | | | | | | | |
| 1 | SCKF2入出力/KR5入力/RTP05出力 | | | | | | | |
| PMC22 | P22端子の動作モードの指定 | | | | | | | |
| 0 | 入出力ポート | | | | | | | |
| 1 | SOF2出力/KR4入力/RTP04出力 | | | | | | | |
| PMC21 | P21端子の動作モードの指定 | | | | | | | |
| 0 | 入出力ポート | | | | | | | |
| 1 | SIF2出力/KR3入力/TIAB00入力/TOAB00出力/RTP03出力 | | | | | | | |
| PMC20 | P20端子の動作モードの指定 | | | | | | | |
| 0 | 入出力ポート | | | | | | | |
| 1 | TIAB03入力/KR2入力/TOAB03出力/RTP02出力 | | | | | | | |

(4) ポート2ファンクション・コントロール・レジスタ (PFC2)

リセット時：00H R/W アドレス：FFFFFF464H

| | 7 | 6 | 5 | 4 | 3 | 2 | 1 | 0 |
|------|---|---|---|---|-------|-------|-------|-------|
| PFC2 | 0 | 0 | 0 | 0 | PFC23 | PFC22 | PFC21 | PFC20 |

備考 兼用機能の指定については4. 3. 3 (6) ポート2の兼用機能の指定を参照してください。

(5) ポート2ファンクション・コントロール拡張レジスタ (PFCE2)

| | | | | | | | | |
|-------------------------------------|---|---|---|---|--------|--------|--------|--------|
| リセット時：00H R/W アドレス：FFFFFF704H | | | | | | | | |
| | 7 | 6 | 5 | 4 | 3 | 2 | 1 | 0 |
| PFCE2 | 0 | 0 | 0 | 0 | PFCE23 | PFCE22 | PFCE21 | PFCE20 |

備考 兼用機能の指定については4. 3. 3 (6) **ポート2の兼用機能の指定**を参照してください。

(6) ポート2の兼用機能の指定

| PFCE23 | PFC23 | P23端子の兼用機能の指定 |
|--------|-------|---------------|
| 0 | 0 | SCKF2入出力 |
| 0 | 1 | KR5入力 |
| 1 | 0 | RTP05出力 |
| 1 | 1 | 設定禁止 |

| PFCE22 | PFC22 | P22端子の兼用機能の指定 |
|--------|-------|---------------|
| 0 | 0 | SOF2出力 |
| 0 | 1 | KR4入力 |
| 1 | 0 | RTP04出力 |
| 1 | 1 | 設定禁止 |

| PFCE21 | PFC21 | P21端子の兼用機能の指定 |
|--------|-------|-------------------------------|
| 0 | 0 | SIF2入力 |
| 0 | 1 | KR3入力 / TIAB00入力 ^注 |
| 1 | 0 | TOAB00出力 |
| 1 | 1 | RTP03出力 |

注 KR3端子とTIAB00端子は兼用となっています。端子をTIAB00端子として使用する場合は、兼用しているKR3端子のキー・リターン検出を無効にしてください (KRM.KRM3ビットに0を設定)。また、KRn端子として使用する場合は、兼用しているTIAB00端子のエッジ検出を無効 (TAB0IOC1.TAB0TIG0, TAB0TIG1ビット = 00 B, TAB0IOC2レジスタ = 00H) にしてください。

| PFCE20 | PFC20 | P20端子の兼用機能の指定 |
|--------|-------|-------------------|
| 0 | 0 | TIAB03入力 / KR02入力 |
| 0 | 1 | TOAB03出力 |
| 1 | 0 | RTP02出力 |
| 1 | 1 | 設定禁止 |

(7) ポート2ファンクション・レジスタ (PF2)

リセット時 : 00H R/W アドレス : FFFFFFFC64H

| | 7 | 6 | 5 | 4 | 3 | 2 | 1 | 0 |
|-----|---|---|------|------|------|------|------|------|
| PF2 | 0 | 0 | PF25 | PF24 | PF23 | PF22 | PF21 | PF20 |

| PF2n | 通常出力/N-chオープン・ドレイン出力の制御 (n = 0-5) |
|------|-----------------------------------|
| 0 | 通常出力 |
| 1 | N-chオープン・ドレイン出力 |

4.3.4 ポート3

ポート3は1ビット単位で入出力を制御できる10ビットのポートです。

ポート3は、次に示す端子と兼用しています。

表4-9 ポート3の兼用端子

| 端子名 | ピン番号 | | 兼用端子名 | 入出力 | 備考 |
|-----|------------------|------------------|---|-----|---------------------|
| | V850ES/ JG3-H | V850ES/ JH3-H | | | |
| P30 | 25 | 37 | TXDC0/SOF4/INTP07 | 入出力 | N-chオープン・ドレイン出力選択可能 |
| P31 | 26 | 38 | RXDC0/SIF4/INTP08 | 入力 | |
| P32 | 27 | 39 | ASCKC0/SCKF4/TIAA00/TOAA00 | 入出力 | |
| P33 | 28 | 40 | TIAA01/TOAA01/RTCDIV/RTCCL | 入出力 | |
| P34 | 29 | 41 | TIAA10/TOAA10/TOAA10OFF/INTP09 | 入出力 | |
| P35 | 30 | 42 | TIAA11/TOAA11/RTC1HZ | 入出力 | |
| P36 | 31 | 43 | TXDC3/SCL00/CTXD0 [※] /UDMARQ0 | 入出力 | |
| P37 | 32 | 44 | RXDC3/SDA00/CRXD0 [※] /UDMAAK0 | 入出力 | |

注 μ PD70F3770, 70F3771のみ

注意 P30-P37端子は、兼用機能の入力時にはヒステリシス特性を持ちますが、ポート・モード時にはヒステリシス特性を持ちません。

(1) ポート3レジスタ (P3)

| | | | | | | | | |
|---------------------------------------|-----------------------------|-----|-----|-----|-----|-----|-----|-----|
| リセット時：00H (出力ラッチ) R/W アドレス：FFFFFF406H | | | | | | | | |
| | 7 | 6 | 5 | 4 | 3 | 2 | 1 | 0 |
| P3 | P37 | P36 | P35 | P34 | P33 | P32 | P31 | P30 |
| P3n | 出力データの制御 (出力モード時) (n = 0-7) | | | | | | | |
| 0 | 0を出力 | | | | | | | |
| 1 | 1を出力 | | | | | | | |

(2) ポート3モード・レジスタ (PM3)

| | | | | | | | | |
|-------------------------------|---------------------|------|------|------|------|------|------|------|
| リセット時：FFH R/W アドレス：FFFFFF426H | | | | | | | | |
| | 7 | 6 | 5 | 4 | 3 | 2 | 1 | 0 |
| PM3 | PM37 | PM36 | PM35 | PM34 | PM33 | PM32 | PM31 | PM30 |
| PM3n | 入出力モードの制御 (n = 0-7) | | | | | | | |
| 0 | 出力モード | | | | | | | |
| 1 | 入力モード | | | | | | | |

(3) ポート3モード・コントロール・レジスタ (PMC3)

リセット時：00H R/W アドレス：FFFFFF446H

| | 7 | 6 | 5 | 4 | 3 | 2 | 1 | 0 |
|------|-------|-------|-------|-------|-------|-------|-------|-------|
| PMC3 | PMC37 | PMC36 | PMC35 | PMC34 | PMC33 | PMC32 | PMC31 | PMC30 |

| PMC37 | P37端子の動作モードの指定 |
|-------|--|
| 0 | 入出力ポート |
| 1 | RXDC3入力/SDA00入出力/CRXD0入力 ^注 /UDMAAK0出力 |

| PMC36 | P36端子の動作モードの指定 |
|-------|--|
| 0 | 入出力ポート |
| 1 | TXDC3出力/SCL00入出力/CTXD0出力 ^注 /UDMARQ0入力 |

| PMC35 | P35端子の動作モードの指定 |
|-------|----------------------------|
| 0 | 入出力ポート |
| 1 | TIAA11入力/TOAA11出力/RTC1HZ出力 |

| PMC34 | P34端子の動作モードの指定 |
|-------|---------------------------------------|
| 0 | 入出力ポート |
| 1 | TIAA10入力/TOAA10出力/TOAA1OFF入力/INTP09入力 |

| PMC33 | P33端子の動作モードの指定 |
|-------|------------------------------------|
| 0 | 入出力ポート |
| 1 | TIAA01入力/TOAA01出力/RTCDIV出力/RTCCL出力 |

| PMC32 | P32端子の動作モードの指定 |
|-------|-------------------------------------|
| 0 | 入出力ポート |
| 1 | ASCKA0入力/SCKF4入出力/TIAA00入力/TOAA00出力 |

| PMC31 | P31端子の動作モードの指定 |
|-------|-------------------------|
| 0 | 入出力ポート |
| 1 | RXDC0入力/SIF4入力/INTP08入力 |

| PMC30 | P30端子の動作モードの指定 |
|-------|-------------------------|
| 0 | 入出力ポート |
| 1 | TXDC0出力/SOF4出力/INTP07入力 |

注 μ PD70F3770, 70F3771のみ

(4) ポート3ファンクション・コントロール・レジスタ (PFC3)

リセット時 : 00H R/W アドレス : FFFFF466H

| | | | | | | | | |
|------|-------|-------|-------|-------|-------|-------|-------|-------|
| | 7 | 6 | 5 | 4 | 3 | 2 | 1 | 0 |
| PFC3 | PFC37 | PFC36 | PFC35 | PFC34 | PFC33 | PFC32 | PFC31 | PFC30 |

備考 兼用機能の指定については4.3.4(6)ポート3の兼用機能の指定を参照してください。

(5) ポート3ファンクション・コントロール拡張レジスタ (PFCE3)

リセット時 : 00H R/W アドレス : FFFFF706H

| | | | | | | | | |
|-------|--------|--------|--------|--------|--------|--------|--------|--------|
| | 7 | 6 | 5 | 4 | 3 | 2 | 1 | 0 |
| PFCE3 | PFCE37 | PFCE36 | PFCE35 | PFCE34 | PFCE33 | PFCE32 | PFCE31 | PFCE30 |

備考 兼用機能の指定については4.3.4(6)ポート3の兼用機能の指定を参照してください。

(6) ポート3の兼用機能の指定

| PFCE37 | PFC37 | P37端子の兼用機能の指定 |
|--------|-------|----------------------|
| 0 | 0 | RXDC3入力 |
| 0 | 1 | SDA00入出力 |
| 1 | 0 | CRXD0入力 ^注 |
| 1 | 1 | UDMAAK0出力 |

注 μ PD70F3770, 70F3771のみ

| PFCE36 | PFC36 | P36端子の兼用機能の指定 |
|--------|-------|----------------------|
| 0 | 0 | TXDC3出力 |
| 0 | 1 | SCL00入出力 |
| 1 | 0 | CTXD0出力 ^注 |
| 1 | 1 | UDMARQ0入力 |

注 μ PD70F3770, 70F3771のみ

| PFCE35 | PFC35 | P35端子の兼用機能の指定 |
|--------|-------|---------------|
| 0 | 0 | TIAA11入力 |
| 0 | 1 | TOAA11出力 |
| 1 | 0 | RTC1HZ出力 |
| 1 | 1 | 設定禁止 |

| PFCE34 | PFC34 | P34端子の兼用機能の指定 |
|--------|-------|----------------------------------|
| 0 | 0 | TIAA10入力 |
| 0 | 1 | TOAA10出力 |
| 1 | 0 | TOAA1OFF入力/INTP09入力 ^注 |
| 1 | 1 | 設定禁止 |

注 TOAA1OFF端子とINTP09端子は兼用となっています。TOAA1OFF端子として使用する場合は、兼用しているINTP09端子のエッジ検出を無効にしてください。また、INTP09端子として使用する場合は、ハイ・インピーダンス出力制御回路を停止してください。

| PFCE33 | PFC33 | P33端子の兼用機能の指定 |
|--------|-------|---------------|
| 0 | 0 | TIAA01入力 |
| 0 | 1 | TOAA01出力 |
| 1 | 0 | RTCDIV出力 |
| 1 | 1 | RTCCL出力 |

| PFCE32 | PFC32 | P32端子の兼用機能の指定 |
|--------|-------|---------------|
| 0 | 0 | ASCKC0入力 |
| 0 | 1 | SCKF4入出力 |
| 1 | 0 | TIAA00入力 |
| 1 | 1 | TOAA00出力 |

| PFCE31 | PFC31 | P31端子の兼用機能の指定 |
|--------|-------|---------------|
| 0 | 0 | RXDC0入力 |
| 0 | 1 | SIF4入力 |
| 1 | 0 | INTP08入力 |
| 1 | 1 | 設定禁止 |

| PFCE30 | PFC30 | P30端子の兼用機能の指定 |
|--------|-------|---------------|
| 0 | 0 | TXDC0出力 |
| 0 | 1 | SOF4出力 |
| 1 | 0 | INTP07入力 |
| 1 | 1 | 設定禁止 |

(7) ポート3ファンクション・レジスタ (PF3)

リセット時 : 00H R/W アドレス : FFFFC66H

| | | | | | | | | |
|-----|------|------|------|------|------|------|------|------|
| | 7 | 6 | 5 | 4 | 3 | 2 | 1 | 0 |
| PF3 | PF37 | PF36 | PF35 | PF34 | PF33 | PF32 | PF31 | PF30 |

| PF3n | 通常出力/N-chオープン・ドレイン出力の制御 (n = 0-7) |
|------|-----------------------------------|
| 0 | 通常出力 (CMOS出力) |
| 1 | N-chオープン・ドレイン出力 |

4.3.5 ポート4

ポート4は1ビット単位で入出力を制御できる3ビットのポートです。

ポート4は、次に示す端子と兼用しています。

表4-10 ポート4の兼用端子

| 端子名 | ピン番号 | | 兼用端子名 | 入出力 | 備考 |
|-----|------------------|------------------|------------------|-----|---------------------|
| | V850ES/ JG3-H | V850ES/ JH3-H | | | |
| P40 | 22 | 29 | SIF0/TXDC4/SDA01 | 入出力 | N-chオープン・ドレイン出力選択可能 |
| P41 | 23 | 30 | SOF0/RXDC4/SCL01 | 入出力 | |
| P42 | 24 | 31 | SCKF0/INTP10 | 入出力 | |

注意 P40-P42端子は、兼用機能の入力時にはヒステリシス特性を持ちますが、ポート・モード時にはヒステリシス特性を持ちません。

(1) ポート4レジスタ (P4)

| | | | | | | | | |
|---|-----------------------------|---|---|---|---|-----|-----|-----|
| リセット時：00H (出力ラッチ) R/W アドレス：FFFFFF408H | | | | | | | | |
| | 7 | 6 | 5 | 4 | 3 | 2 | 1 | 0 |
| P4 | 0 | 0 | 0 | 0 | 0 | P42 | P41 | P40 |
| P4n | 出力データの制御 (出力モード時) (n = 0-2) | | | | | | | |
| 0 | 0を出力 | | | | | | | |
| 1 | 1を出力 | | | | | | | |

(2) ポート4モード・レジスタ (PM4)

| | | | | | | | | |
|-------------------------------------|---------------------|---|---|---|---|------|------|------|
| リセット時：FFH R/W アドレス：FFFFFF428H | | | | | | | | |
| | 7 | 6 | 5 | 4 | 3 | 2 | 1 | 0 |
| PM4 | 1 | 1 | 1 | 1 | 1 | PM42 | PM41 | PM40 |
| PM4n | 入出力モードの制御 (n = 0-2) | | | | | | | |
| 0 | 出力モード | | | | | | | |
| 1 | 入力モード | | | | | | | |

(3) ポート4モード・コントロール・レジスタ (PMC4)

リセット時：00H R/W アドレス：FFFFFF448H

| | | | | | | | | |
|------|---|---|---|---|---|-------|-------|-------|
| | 7 | 6 | 5 | 4 | 3 | 2 | 1 | 0 |
| PMC4 | 0 | 0 | 0 | 0 | 0 | PMC42 | PMC41 | PMC40 |

| | |
|-------|-------------------|
| PMC42 | P42端子の動作モードの指定 |
| 0 | 入出力ポート |
| 1 | SCKF0入出力/INTP10入力 |

| | |
|-------|-------------------------|
| PMC41 | P41端子の動作モードの指定 |
| 0 | 入出力ポート |
| 1 | SOF0出力/RXDC4入力/SCL01入出力 |

| | |
|-------|-------------------------|
| PMC40 | P40端子の動作モードの指定 |
| 0 | 入出力ポート |
| 1 | SIF0入力/TXDC4出力/SDA01入出力 |

(4) ポート4ファンクション・コントロール・レジスタ (PFC4)

リセット時：00H R/W アドレス：FFFFFF468H

| | | | | | | | | |
|------|---|---|---|---|---|-------|-------|-------|
| | 7 | 6 | 5 | 4 | 3 | 2 | 1 | 0 |
| PFC4 | 0 | 0 | 0 | 0 | 0 | PFC42 | PFC41 | PFC40 |

備考 兼用機能の指定については4.3.5(6) **ポート4の兼用機能の指定**を参照してください。

(5) ポート4ファンクション・コントロール拡張レジスタ (PFCE4)

リセット時：00H R/W アドレス：FFFFFF708H

| | | | | | | | | |
|-------|---|---|---|---|---|---|--------|--------|
| | 7 | 6 | 5 | 4 | 3 | 2 | 1 | 0 |
| PFCE4 | 0 | 0 | 0 | 0 | 0 | 0 | PFCE41 | PFCE40 |

備考 兼用機能の指定については4.3.5(6) **ポート4の兼用機能の指定**を参照してください。

(6) ポート4の兼用機能の指定

| PFC42 | P42端子の兼用機能の指定 |
|-------|---------------|
| 0 | SCKF0入出力 |
| 1 | INTP10入力 |

| PFCE41 | PFC41 | P41端子の兼用機能の指定 |
|--------|-------|---------------|
| 0 | 0 | SOF0出力 |
| 0 | 1 | RXDC4入力 |
| 1 | 0 | SCL01入出力 |
| 1 | 1 | 設定禁止 |

| PFCE40 | PFC40 | P40端子の兼用機能の指定 |
|--------|-------|---------------|
| 0 | 0 | SIF0入力 |
| 0 | 1 | TXDC4出力 |
| 1 | 0 | SDA01入出力 |
| 1 | 1 | 設定禁止 |

(5) ポート4ファンクション・レジスタ (PF4)

リセット時 : 00H R/W アドレス : FFFFFFFC68H

| | | | | | | | | |
|-----|---|---|---|---|---|------|------|------|
| | 7 | 6 | 5 | 4 | 3 | 2 | 1 | 0 |
| PF4 | 0 | 0 | 0 | 0 | 0 | PF42 | PF41 | PF40 |

| PF4n | 通常出力/N-chオープン・ドレイン出力の制御 (n = 0-2) |
|------|-----------------------------------|
| 0 | 通常出力 (CMOS出力) |
| 1 | N-chオープン・ドレイン出力 |

4.3.6 ポート5

ポート5は1ビット単位で入出力を制御できる6ビット（V850ES/JG3-H）、2ビット（V850ES/JH3-H）のポートです。

ポート5は、次に示す端子と兼用しています。

表4-11 ポート5の兼用端子

| 端子名 | ピン番号 | | 兼用端子名 | 入出力 | 備考 |
|-----|------------------|------------------|---|-----|---------------------|
| | V850ES/ JG3-H | V850ES/ JH3-H | | | |
| P50 | 35 | 47 | TIAB01/KR0/TOAB01/RTP00 /UDMARQ1 | 入出力 | N-chオープン・ドレイン出力選択可能 |
| P51 | 36 | 48 | TIAB02/KR1/TOAB02/RTP01 /UDMAAK1 | 入出力 | |
| P52 | 37 | - | TIAB03/KR2/TOAB13/RTP02 /DDI ^注 | 入出力 | |
| P53 | 38 | - | SIF2/TIAB00/KR3/TOAB10 /RTP03/DDO ^注 | 入出力 | |
| P54 | 39 | - | SOF2/KR4/RTP04/DCK ^注 | 入出力 | |
| P55 | 40 | - | SCKF2/KR5/RTP05/DMS ^注 | 入出力 | |
| P56 | 41 | - | INTP05/DRST ^注 | 入力 | |

注 DDI, DDO, DCK, DMS, DRST^注端子はオンチップ・デバッグ用の端子です。

オンチップ・デバッグを使用しない場合、RESET端子によるリセット解除後から、OCDM.OCDM0ビットをクリア（0）するまで、P05/INTP02/DRST^注端子状態をロウ・レベルに固定してください。

詳細は、4.5.3 オンチップ・デバッグ用端子に関する注意事項を参照してください。

注意1. P53端子は、電源投入時にはリセット中でも一時的に不定レベルを出力する可能性があります。

2. P50-P56端子は、兼用機能の入力時にはヒステリシス特性を持ちますが、ポート・モード時にはヒステリシス特性を持ちません。

(1) ポート5レジスタ (P5)

(a) V850ES/JG3-H

リセット時 : 00H (出力ラッチ) R/W アドレス : FFFFF40AH

| | | | | | | | | |
|----|---|-----|-----|-----|-----|-----|-----|-----|
| | 7 | 6 | 5 | 4 | 3 | 2 | 1 | 0 |
| P5 | 0 | P56 | P55 | P54 | P53 | P52 | P51 | P50 |

| | |
|-----|-----------------------------|
| P5n | 出力データの制御 (出力モード時) (n = 0-6) |
| 0 | 0を出力 |
| 1 | 1を出力 |

(b) V850ES/JH3-H

リセット時 : 00H (出力ラッチ) R/W アドレス : FFFFF40AH

| | | | | | | | | |
|----|---|---|---|---|---|---|-----|-----|
| | 7 | 6 | 5 | 4 | 3 | 2 | 1 | 0 |
| P5 | 0 | 0 | 0 | 0 | 0 | 0 | P51 | P50 |

| | |
|-----|------------------------------|
| P5n | 出力データの制御 (出力モード時) (n = 0, 1) |
| 0 | 0を出力 |
| 1 | 1を出力 |

(2) ポート5モード・レジスタ (PM5)

(a) V850ES/JG3-H

リセット時: FFH R/W アドレス: FFFFF42AH

| | | | | | | | | |
|-----|---|------|------|------|------|------|------|------|
| | 7 | 6 | 5 | 4 | 3 | 2 | 1 | 0 |
| PM5 | 1 | PM56 | PM55 | PM54 | PM53 | PM52 | PM51 | PM50 |

| | |
|------|---------------------|
| PM5n | 入出力モードの制御 (n = 0-6) |
| 0 | 出力モード |
| 1 | 入力モード |

(b) V850ES/JH3-H

リセット時: FFH R/W アドレス: FFFFF42AH

| | | | | | | | | |
|-----|---|---|---|---|---|---|------|------|
| | 7 | 6 | 5 | 4 | 3 | 2 | 1 | 0 |
| PM5 | 1 | 1 | 1 | 1 | 1 | 1 | PM51 | PM50 |

| | |
|------|----------------------|
| PM5n | 入出力モードの制御 (n = 0, 1) |
| 0 | 出力モード |
| 1 | 入力モード |

(3) ポート5モード・コントロール・レジスタ (PMC5)

(a) V850ES/JG3-H

リセット時: 00H R/W アドレス: FFFFF44AH

| | 7 | 6 | 5 | 4 | 3 | 2 | 1 | 0 |
|-------|---|-------|-------|-------|-------|-------|-------|-------|
| PMC5 | 0 | PMC56 | PMC55 | PMC54 | PMC53 | PMC52 | PMC51 | PMC50 |
| PMC56 | P56端子の動作モードの指定 | | | | | | | |
| 0 | 入出力ポート | | | | | | | |
| 1 | INTP05入力 | | | | | | | |
| PMC55 | P55端子の動作モードの指定 | | | | | | | |
| 0 | 入出力ポート | | | | | | | |
| 1 | SCKF2入出力/KR5入力/RTP05出力 | | | | | | | |
| PMC54 | P54端子の動作モードの指定 | | | | | | | |
| 0 | 入出力ポート | | | | | | | |
| 1 | SOF2出力/KR4入力/RTP04出力 | | | | | | | |
| PMC53 | P53端子の動作モードの指定 | | | | | | | |
| 0 | 入出力ポート | | | | | | | |
| 1 | SIF2入力/KR3入力/TIAB00入力/TOAB00出力/RTP03出力 | | | | | | | |
| PMC52 | P52端子の動作モードの指定 | | | | | | | |
| 0 | 入出力ポート | | | | | | | |
| 1 | TIAB03入力/KR2入力/TOAB03出力/RTP02出力 | | | | | | | |
| PMC51 | P51端子の動作モードの指定 | | | | | | | |
| 0 | 入出力ポート | | | | | | | |
| 1 | TIAB02入力/KR1入力/TOAB02出力/RTP01出力/UDMAAK1出力 | | | | | | | |
| PMC50 | P50端子の動作モードの指定 | | | | | | | |
| 0 | 入出力ポート | | | | | | | |
| 1 | TIAB01入力/KR0入力/TOAB01出力/RTP00出力/UDMARQ1入力 | | | | | | | |

(b) V850ES/JH3-H

リセット時: 00H R/W アドレス: FFFFF44AH

| | 7 | 6 | 5 | 4 | 3 | 2 | 1 | 0 |
|-------|---|---|---|---|---|---|-------|-------|
| PMC5 | 0 | 0 | 0 | 0 | 0 | 0 | PMC51 | PMC50 |
| PMC51 | P51端子の動作モードの指定 | | | | | | | |
| 0 | 入出力ポート | | | | | | | |
| 1 | TIAB02入力/KR1入力/TOAB02出力/RTP01出力/UDMAAK1出力 | | | | | | | |
| PMC50 | P50端子の動作モードの指定 | | | | | | | |
| 0 | 入出力ポート | | | | | | | |
| 1 | TIAB01入力/KR0入力/TOAB01出力/RTP00出力/UDMARQ1入力 | | | | | | | |

(4) ポート5ファンクション・コントロール・レジスタ (PFC5)

(a) V850ES/JG3-H

リセット時: 00H R/W アドレス: FFFFF46AH

| | | | | | | | | |
|------|---|---|-------|-------|-------|-------|-------|-------|
| | 7 | 6 | 5 | 4 | 3 | 2 | 1 | 0 |
| PFC5 | 0 | 0 | PFC55 | PFC54 | PFC53 | PFC52 | PFC51 | PFC50 |

(b) V850ES/JH3-H

リセット時: 00H R/W アドレス: FFFFF46AH

| | | | | | | | | |
|------|---|---|---|---|---|---|-------|-------|
| | 7 | 6 | 5 | 4 | 3 | 2 | 1 | 0 |
| PFC5 | 0 | 0 | 0 | 0 | 0 | 0 | PFC51 | PFC50 |

備考 兼用機能の指定については4.3.6(6)ポート5の兼用機能の指定を参照してください。

(5) ポート5ファンクション・コントロール拡張レジスタ (PFCE5)

(a) V850ES/JG3-H

リセット時: 00H R/W アドレス: FFFFF70AH

| | | | | | | | | |
|-------|---|---|--------|--------|--------|--------|--------|--------|
| | 7 | 6 | 5 | 4 | 3 | 2 | 1 | 0 |
| PFCE5 | 0 | 0 | PFCE55 | PFCE54 | PFCE53 | PFCE52 | PFCE51 | PFCE50 |

(b) V850ES/JH3-H

リセット時: 00H R/W アドレス: FFFFF70AH

| | | | | | | | | |
|-------|---|---|---|---|---|---|--------|--------|
| | 7 | 6 | 5 | 4 | 3 | 2 | 1 | 0 |
| PFCE5 | 0 | 0 | 0 | 0 | 0 | 0 | PFCE51 | PFCE50 |

備考 兼用機能の指定については4.3.6(6)ポート5の兼用機能の指定を参照してください。

(6) ポート5の兼用機能の指定

| PFCE55 ^{注1} | PFC55 ^{注1} | P55端子の兼用機能の指定 ^{注1} |
|----------------------|---------------------|-----------------------------|
| 0 | 0 | SCKF2入出力 |
| 0 | 1 | KR5入力 |
| 1 | 0 | RTP05出力 |
| 1 | 1 | 設定禁止 |

| PFCE54 ^{注1} | PFC54 ^{注1} | P54端子の兼用機能の指定 ^{注1} |
|----------------------|---------------------|-----------------------------|
| 0 | 0 | SOF2出力 |
| 0 | 1 | KR4入力 |
| 1 | 0 | RTP04出力 |
| 1 | 1 | 設定禁止 |

| PFCE53 ^{注1} | PFC53 ^{注1} | P53端子の兼用機能の指定 ^{注1} |
|----------------------|---------------------|-------------------------------|
| 0 | 0 | SIF2入力 |
| 0 | 1 | TIAB00入力/KR3 ^{注2} 入力 |
| 1 | 0 | TOAB00出力 |
| 1 | 1 | RTP03出力 |

| PFCE52 ^{注1} | PFC52 ^{注1} | P52端子の兼用機能の指定 ^{注1} |
|----------------------|---------------------|-------------------------------|
| 0 | 0 | TIAB03入力/KR2 ^{注2} 入力 |
| 0 | 1 | TOAB03出力 |
| 1 | 0 | RTP02出力 |
| 1 | 1 | 設定禁止 |

| PFCE51 | PFC51 | P51端子の兼用機能の指定 |
|--------|-------|-------------------------------|
| 0 | 0 | TIAB02入力/KR1 ^{注2} 入力 |
| 0 | 1 | TOAB02出力 |
| 1 | 0 | RTP01出力 |
| 1 | 1 | UDMAAK1出力 |

| PFCE50 | PFC50 | P50端子の兼用機能の指定 |
|--------|-------|-------------------------------|
| 0 | 0 | TIAB01入力/KR0 ^{注2} 入力 |
| 0 | 1 | TOAB01出力 |
| 1 | 0 | RTP00出力 |
| 1 | 1 | UDMARQ1入力 |

注1. V850ES/JG3-Hのみ。

2. KRn端子とTIAB0m端子は兼用となっています。端子をTIAB0m端子として使用する場合は、兼用しているKRn端子のキー・リターン検出を無効にしてください（KRM.KRMnビットに0を設定）。また、KRn端子として使用する場合は、兼用しているTIAB0m端子のエッジ検出を無効にしてください（n = 0-3, m = 0-3）。

| 端子名称 | TIAB0m端子として使用する場合 | KRn端子として使用する場合 |
|------------|-------------------|--|
| KR0/TIAB01 | KRM.KRM0ビット = 0 | TAB0IOC1.TAB0TIG2, TAB0TIG3ビット = 0 |
| KR1/TIAB02 | KRM.KRM1ビット = 0 | TAB0IOC1.TAB0TIG4, TAB0TIG5ビット = 0 |
| KR2/TIAB03 | KRM.KRM2ビット = 0 | TAB0IOC1.TAB0TIG6, TAB0TIG7ビット = 0 |
| KR3/TIAB00 | KRM.KRM3ビット = 0 | TAB0IOC1.TAB0TIG0, TAB0TIG1ビット = 0 TAB0IOC2.TAB0EES0, TAB0EES1ビット = 0 TAB0IOC2.TAB0ETS0, TAB0ETS1ビット = 0 |

(7) ポート5ファンクション・レジスタ (PF5)

(a) V850ES/JG3-H

リセット時 : 00H R/W アドレス : FFFFFFFC6AH

| | | | | | | | | |
|-----|---|------|------|------|------|------|------|------|
| | 7 | 6 | 5 | 4 | 3 | 2 | 1 | 0 |
| PF5 | 0 | PF56 | PF55 | PF54 | PF53 | PF52 | PF51 | PF50 |

| | |
|------|-----------------------------------|
| PF5n | 通常出力/N-chオープン・ドレイン出力の制御 (n = 0-6) |
| 0 | 通常出力 (CMOS出力) |
| 1 | N-chオープン・ドレイン出力 |

(b) V850ES/JH3-H

リセット時 : 00H R/W アドレス : FFFFFFFC6AH

| | | | | | | | | |
|-----|---|---|---|---|---|---|------|------|
| | 7 | 6 | 5 | 4 | 3 | 2 | 1 | 0 |
| PF5 | 0 | 0 | 0 | 0 | 0 | 0 | PF51 | PF50 |

| | |
|------|------------------------------------|
| PF5n | 通常出力/N-chオープン・ドレイン出力の制御 (n = 0, 1) |
| 0 | 通常出力 (CMOS出力) |
| 1 | N-chオープン・ドレイン出力 |

4.3.7 ポート6

ポート6は1ビット単位で入出力を制御できる6ビットのポートです。

ポート6は、次に示す端子と兼用しています。

表4 - 12 ポート6の兼用端子

| 端子名 | ピン番号 | | 兼用端子名 | 入出力 | 備考 |
|-----|------------------|------------------|--|-----|----|
| | V850ES/ JG3-H | V850ES/ JH3-H | | | |
| P60 | 65 | 90 | TOAB1T1/TOAB11/TIAB11 $\overline{\text{WAIT}}$ ^注 | 入出力 | - |
| P61 | 66 | 91 | TOAB1B1/TOAB10/TIAB10 $\overline{\text{RD}}$ ^注 | 入出力 | |
| P62 | 67 | 92 | TOAB1T2/TOAB12/TIAB12 /ASTB ^注 | 入出力 | |
| P63 | 68 | 93 | TOAB1B2/TRGAB1/ $\overline{\text{CS0}}$ ^注 | 入出力 | |
| P64 | 69 | 94 | TOAB1T3/TOAB13/TIAB13 $\overline{\text{CS2}}$ ^注 | 入出力 | |
| P65 | 70 | 95 | TOAB1B3/EVTAB1/ $\overline{\text{CS3}}$ ^注 | 入出力 | |

注 V850ES/JG3-Hのみ。

注意 P60-P65端子は、兼用機能の入力時にはヒステリシス特性を持ちますが、ポート・モード時にはヒステリシス特性を持ちません。

(1) ポート6レジスタ (P6)

| | | | | | | | | |
|--|-----------------------------|---|-----|-----|-----|-----|-----|-----|
| リセット時 : 00H (出力ラッチ) R/W アドレス : FFFFF40CH | | | | | | | | |
| | 7 | 6 | 5 | 4 | 3 | 2 | 1 | 0 |
| P6 | 0 | 0 | P65 | P64 | P63 | P62 | P61 | P60 |
| P6n | 出力データの制御 (出力モード時) (n = 0-5) | | | | | | | |
| 0 | 0を出力 | | | | | | | |
| 1 | 1を出力 | | | | | | | |

(2) ポート6モード・レジスタ (PM6)

リセット時：FFH R/W アドレス：FFFFFF42CH

| | 7 | 6 | 5 | 4 | 3 | 2 | 1 | 0 |
|------|---------------------|---|------|------|------|------|------|------|
| PM6 | 1 | 1 | PM65 | PM64 | PM63 | PM62 | PM61 | PM60 |
| PM6n | 入出力モードの制御 (n = 0-5) | | | | | | | |
| 0 | 出力モード | | | | | | | |
| 1 | 入力モード | | | | | | | |

(3) ポート6モード・コントロール・レジスタ (PMC6)

リセット時：00H R/W アドレス：FFFFFF44CH

| | 7 | 6 | 5 | 4 | 3 | 2 | 1 | 0 |
|-------|---|---|-------|-------|-------|-------|-------|-------|
| PMC6 | 0 | 0 | PMC65 | PMC64 | PMC63 | PMC62 | PMC61 | PMC60 |
| PMC65 | P65端子の動作モードの指定 | | | | | | | |
| 0 | 入出力ポート | | | | | | | |
| 1 | TOAB1B3出力/EVTAB1入力/ $\overline{\text{CS3}}$ 出力 ^注 | | | | | | | |
| PMC64 | P64端子の動作モードの指定 | | | | | | | |
| 0 | 入出力ポート | | | | | | | |
| 1 | TOAB1T3出力/TOAB13出力/TIAB13入力/ $\overline{\text{CS2}}$ 出力 ^注 | | | | | | | |
| PMC63 | P63端子の動作モードの指定 | | | | | | | |
| 0 | 入出力ポート | | | | | | | |
| 1 | TOAB1B2出力/TRGAB1入力/ $\overline{\text{CS0}}$ 出力 ^注 | | | | | | | |
| PMC62 | P62端子の動作モードの指定 | | | | | | | |
| 0 | 入出力ポート | | | | | | | |
| 1 | TOAB1T2出力/TOAB12出力/TIAB12入力/ASTB出力 ^注 | | | | | | | |
| PMC61 | P61端子の動作モードの指定 | | | | | | | |
| 0 | 入出力ポート | | | | | | | |
| 1 | TOAB1B1出力/TIAB10入力/TOAB10出力/ $\overline{\text{RD}}$ 出力 ^注 | | | | | | | |
| PMC60 | P60端子の動作モードの指定 | | | | | | | |
| 0 | 入出力ポート | | | | | | | |
| 1 | TOAB1T1出力/TOAB11出力/TIAB11入力/ $\overline{\text{WAIT}}$ 出力 ^注 | | | | | | | |

注 V850ES/JG3-Hのみ

(4) ポート6ファンクション・コントロール・レジスタ (PFC6)

リセット時：00H R/W アドレス：FFFFFF46CH

| | | | | | | | | |
|------|---|---|-------|-------|-------|-------|-------|-------|
| | 7 | 6 | 5 | 4 | 3 | 2 | 1 | 0 |
| PFC6 | 0 | 0 | PFC65 | PFC64 | PFC63 | PFC62 | PFC61 | PFC60 |

備考 兼用機能の指定については4.3.7(6)ポート6の兼用機能の指定を参照してください。

(5) ポート6ファンクション・コントロール拡張レジスタ (PFCE6)

(a) V850ES/JG3-H

リセット時：00H R/W アドレス：FFFFFF70CH

| | | | | | | | | |
|-------|---|---|--------|--------|--------|--------|--------|--------|
| | 7 | 6 | 5 | 4 | 3 | 2 | 1 | 0 |
| PFCE6 | 0 | 0 | PFCE65 | PFCE64 | PFCE63 | PFCE62 | PFCE61 | PFCE60 |

(b) V850ES/JH3-H

リセット時：00H R/W アドレス：FFFFFF70CH

| | | | | | | | | |
|-------|---|---|---|---|---|---|--------|---|
| | 7 | 6 | 5 | 4 | 3 | 2 | 1 | 0 |
| PFCE6 | 0 | 0 | 0 | 0 | 0 | 0 | PFCE61 | 0 |

備考 兼用機能の指定については4.3.7(6)ポート6の兼用機能の指定を参照してください。

(6) ポート6の兼用機能の指定

| PFCE65 ^注 | PFC65 | P65端子の兼用機能の指定 |
|---------------------|-------|--------------------|
| 0 | 0 | TOAB1B3出力 |
| 0 | 1 | EVTAB1入力 |
| 1 | 0 | CS3出力 ^注 |
| 1 | 1 | 設定禁止 ^注 |

| PFCE64 ^注 | PFC64 | P64端子の兼用機能の指定 |
|---------------------|-------|--------------------|
| 0 | 0 | TOAB1T3出力/TOAB13出力 |
| 0 | 1 | TIAB13入力 |
| 1 | 0 | CS2出力 ^注 |
| 1 | 1 | 設定禁止 ^注 |

| PFCE63 ^注 | PFC63 | P63端子の兼用機能の指定 |
|---------------------|-------|---|
| 0 | 0 | TOAB1B2出力 |
| 0 | 1 | TRGAB1入力 |
| 1 | 0 | $\overline{\text{CS0}}$ 出力 ^注 |
| 1 | 1 | 設定禁止 ^注 |

| PFCE62 ^注 | PFC62 | P62端子の兼用機能の指定 |
|---------------------|-------|---------------------|
| 0 | 0 | TOAB1T2出力/TOAB12出力 |
| 0 | 1 | TIAB12入力 |
| 1 | 0 | ASTB出力 ^注 |
| 1 | 1 | 設定禁止 ^注 |

| PFCE61 | PFC61 | P61端子の兼用機能の指定 |
|--------|-------|--|
| 0 | 0 | TOAB1B1出力 |
| 0 | 1 | TIAB10入力 |
| 1 | 0 | TOAB10出力 |
| 1 | 1 | RD出力 (V850ES/JG3-H) 設定禁止 (V850ES/JH3-H) |

| PFCE60 ^注 | PFC60 | P60端子の兼用機能の指定 |
|---------------------|-------|---------------------|
| 0 | 0 | TOAB1T1出力/TOAB11出力 |
| 0 | 1 | TIAB11入力 |
| 1 | 0 | WAIT出力 ^注 |
| 1 | 1 | 設定禁止 ^注 |

注 V850ES/JG3-Hのみ。

4.3.8 ポート7

ポート7は1ビット単位で入出力を制御できる12ビットのポートです。

ポート7は、次に示す端子と兼用しています。

表4-13 ポート7の兼用端子

| 端子名 | ピン番号 | | 兼用端子名 | 入出力 | 備考 |
|------|------------------|------------------|-------|-----|----|
| | V850ES/ JG3-H | V850ES/ JH3-H | | | |
| P70 | 100 | 128 | ANI0 | 入力 | - |
| P71 | 99 | 127 | ANI1 | 入力 | |
| P72 | 98 | 126 | ANI2 | 入力 | |
| P73 | 97 | 125 | ANI3 | 入力 | |
| P74 | 96 | 124 | ANI4 | 入力 | |
| P77 | 95 | 123 | ANI5 | 入力 | |
| P76 | 94 | 122 | ANI6 | 入力 | |
| P77 | 93 | 121 | ANI7 | 入力 | |
| P78 | 92 | 120 | ANI8 | 入力 | |
| P79 | 91 | 119 | ANI9 | 入力 | |
| P710 | 90 | 118 | ANI10 | 入力 | |
| P711 | 89 | 117 | ANI11 | 入力 | |

(1) ポート7レジスタH, ポート7レジスタL (P7H, P7L)

リセット時：00H (出力ラッチ) R/W アドレス：P7L FFFFF40EH, P7H FFFFF40FH

| | | | | | | | | |
|-----|---|---|---|---|------|------|-----|-----|
| | 7 | 6 | 5 | 4 | 3 | 2 | 1 | 0 |
| P7H | 0 | 0 | 0 | 0 | P711 | P710 | P79 | P78 |

| | | | | | | | | |
|-----|-----|-----|-----|-----|-----|-----|-----|-----|
| | 7 | 6 | 5 | 4 | 3 | 2 | 1 | 0 |
| P7L | P77 | P76 | P75 | P74 | P73 | P72 | P71 | P70 |

| | |
|-----|------------------------------|
| P7n | 出力データの制御 (出力モード時) (n = 0-11) |
| 0 | 0を出力 |
| 1 | 1を出力 |

注意 A/D変換中にP7H, P7Lレジスタをリード/ライトしないでください(15.6(4)兼用入出力について参照)。

備考 P7レジスタとして16ビット・アクセスはできません。P7H, P7Lレジスタとして8/1ビット単位でリード/ライト可能です。

(2) ポート7モード・レジスタH, ポート7モード・レジスタL (PM7H, PM7L)

リセット時: FFH R/W アドレス: PM7L FFFFF42EH, PM7H FFFFF42FH

| | 7 | 6 | 5 | 4 | 3 | 2 | 1 | 0 |
|------|----------------------|------|------|------|-------|-------|------|------|
| PM7H | 1 | 1 | 1 | 1 | PM711 | PM710 | PM79 | PM78 |
| PM7L | PM77 | PM76 | PM75 | PM74 | PM73 | PM72 | PM71 | PM70 |
| PM7n | 入出力モードの制御 (n = 0-11) | | | | | | | |
| 0 | 出力モード | | | | | | | |
| 1 | 入力モード | | | | | | | |

注意 P7n端子を兼用機能 (ANIn端子) として使用する場合は, PM7nビット = 1に設定してください。

備考 PM7レジスタとして16ビット・アクセスはできません。PM7H, PM7Lレジスタとして8/1ビット単位でリード/ライト可能です。

4.3.9 ポート9

ポート9は1ビット単位で入出力を制御できる16ビットのポートです。

ポート9は、次に示す端子と兼用しています。

表4 - 14 ポート9の兼用端子

| 端子名 | ピン番号 | | 兼用端子名 | 入出力 | 備考 |
|------|------------------|------------------|--|-----|---------------------|
| | V850ES/ JG3-H | V850ES/ JH3-H | | | |
| P90 | 42 | 54 | KR6/TXDC1/SDA02/A0 [※] | 入出力 | N-chオープン・ドレイン出力選択可能 |
| P91 | 43 | 55 | KR7/RXDC1/SCL02/A1 [※] | 入出力 | |
| P92 | 44 | 56 | TENC01/TIT01/TOT01/A2 [※] | 入出力 | |
| P93 | 45 | 57 | TECR0/TIT00/TOT00/A3 [※] | 入出力 | |
| P94 | 46 | 58 | TIAA31/TOAA31/TENC00 /EVTT0/A4 [※] | 入出力 | |
| P95 | 47 | 59 | TIAA30/TOAA30/A5 [※] | 入出力 | |
| P96 | 48 | 62 | TIAA21/TOAA21/INTP11/A6 [※] | 入出力 | |
| P97 | 49 | 63 | SIF1/TIAA20/TOAA20/A7 [※] | 入出力 | |
| P98 | 50 | 64 | SOF1/INTP12/A8 [※] | 入出力 | |
| P99 | 51 | 65 | SCKF1/INTP13/A9 [※] | 入出力 | |
| P910 | 52 | 66 | SIF3/TXDC2/INTP14/A10 [※] | 入出力 | |
| P911 | 53 | 67 | SOF3/RXDC2/INTP15/A11 [※] | 入出力 | |
| P912 | 54 | 68 | SCKF3/A12 [※] | 入出力 | |
| P913 | 55 | 69 | TOAB1OFF/INTP16/A13 [※] | 入出力 | |
| P914 | 56 | 70 | TIAA51/TOAA51/INTP17/A14 [※] | 入出力 | |
| P915 | 57 | 71 | TIAA50/TOAA50/INTP18/A15 [※] | 入出力 | |

注 V850ES/JH3-Hのみ

注意 P90-P915端子は、兼用機能の入力時にはヒステリシス特性を持ちますが、ポート・モード時にはヒステリシス特性を持ちません。

(1) ポート9レジスタ (P9)

リセット時：0000H (出力ラッチ) R/W アドレス：P9 FFFFF412H,
P9L FFFFF412H, P9H FFFFF413H

| | | | | | | | | |
|----------|------|------|------|------|------|------|-----|-----|
| | 15 | 14 | 13 | 12 | 11 | 10 | 9 | 8 |
| P9 (P9H) | P915 | P914 | P913 | P912 | P911 | P910 | P99 | P98 |
| | 7 | 6 | 5 | 4 | 3 | 2 | 1 | 0 |
| (P9L) | P97 | P96 | P95 | P94 | P93 | P92 | P91 | P90 |

| | |
|-----|------------------------------|
| P9n | 出力データの制御 (出力モード時) (n = 0-15) |
| 0 | 0を出力 |
| 1 | 1を出力 |

備考1. P9レジスタは、16ビット単位でリード/ライト可能です。

ただし、P9レジスタの上位8ビットをP9Hレジスタ、下位8ビットをP9Lレジスタとして使用する場合は、8/1ビット単位でリード/ライト可能です。

2. P9レジスタのビット8-15を8/1ビット単位でリード/ライトする場合は、P9Hレジスタのビット0-7として指定してください。

(2) ポート9モード・レジスタ (PM9)

リセット時：FFFFH R/W アドレス：PM9 FFFFF432H,
PM9L FFFFF432H, PM9H FFFFF433H

| | | | | | | | | |
|------------|-------|-------|-------|-------|-------|-------|------|------|
| | 15 | 14 | 13 | 12 | 11 | 10 | 9 | 8 |
| PM9 (PM9H) | PM915 | PM914 | PM913 | PM912 | PM911 | PM910 | PM99 | PM98 |
| | 7 | 6 | 5 | 4 | 3 | 2 | 1 | 0 |
| (PM9L) | PM97 | PM96 | PM95 | PM94 | PM93 | PM92 | PM91 | PM90 |

| | |
|------|----------------------|
| PM9n | 入出力モードの制御 (n = 0-15) |
| 0 | 出力モード |
| 1 | 入力モード |

備考1. PM9レジスタは、16ビット単位でリード/ライト可能です。

ただし、PM9レジスタの上位8ビットをPM9Hレジスタ、下位8ビットをPM9Lレジスタとして使用する場合は、8/1ビット単位でリード/ライト可能です。

2. PM9レジスタのビット8-15を8/1ビット単位でリード/ライトする場合は、PM9Hレジスタのビット0-7として指定してください。

(3) ポート9モード・コントロール・レジスタ (PMC9)

(1/2)

リセット時：0000H R/W アドレス：PMC9 FFFFF452H,
PMC9L FFFFF452H, PMC9H FFFFF453H

| | 15 | 14 | 13 | 12 | 11 | 10 | 9 | 8 | |
|----------------|---|--------|--------|--------|--------|--------|-------|-------|--|
| PMC9 (PMC9H) | PMC915 | PMC914 | PMC913 | PMC912 | PMC911 | PMC910 | PMC99 | PMC98 | |
| | 7 | 6 | 5 | 4 | 3 | 2 | 1 | 0 | |
| (PMC9L) | PMC97 | PMC96 | PMC95 | PMC94 | PMC93 | PMC92 | PMC91 | PMC90 | |
| PMC915 | P915端子の動作モードの指定 | | | | | | | | |
| 0 | 入出力ポート | | | | | | | | |
| 1 | TIAA50入力/TOAA50出力/INTP18入力/A15出力 ^注 | | | | | | | | |
| PMC914 | P914端子の動作モードの指定 | | | | | | | | |
| 0 | 入出力ポート | | | | | | | | |
| 1 | TIAA51入力/TOAA51出力/INTP17入力/A14出力 ^注 | | | | | | | | |
| PMC913 | P913端子の動作モードの指定 | | | | | | | | |
| 0 | 入出力ポート | | | | | | | | |
| 1 | TOAB1OFF入力/INTP16入力/A13出力 ^注 | | | | | | | | |
| PMC912 | P912端子の動作モードの指定 | | | | | | | | |
| 0 | 入出力ポート | | | | | | | | |
| 1 | SCKF3入出力/A12出力 ^注 | | | | | | | | |
| PMC911 | P911端子の動作モードの指定 | | | | | | | | |
| 0 | 入出力ポート | | | | | | | | |
| 1 | SOF3出力/RXDC2入力/INTP15入力/A11出力 ^注 | | | | | | | | |
| PMC910 | P910端子の動作モードの指定 | | | | | | | | |
| 0 | 入出力ポート | | | | | | | | |
| 1 | SIF3入力/TXDC2出力/INTP14入力/A10出力 ^注 | | | | | | | | |
| PMC99 | P99端子の動作モードの指定 | | | | | | | | |
| 0 | 入出力ポート | | | | | | | | |
| 1 | SCKF1入出力/INTP13入力/A9出力 ^注 | | | | | | | | |
| PMC98 | P98端子の動作モードの指定 | | | | | | | | |
| 0 | 入出力ポート | | | | | | | | |
| 1 | SOF1出力/INTP12入力/A8出力 ^注 | | | | | | | | |

注 V850ES/JH3-Hのみ

備考1. PMC9レジスタは、16ビット単位でリード/ライト可能です。

ただし、PMC9レジスタの上位8ビットをPMC9Hレジスタ、下位8ビットをPMC9Lレジスタとして使用する場合は、8/1ビット単位でリード/ライト可能です。

2. PMC9レジスタのビット8-15を8/1ビット単位でリード/ライトする場合は、PMC9Hレジスタのビット0-7として指定してください。

| | |
|-------|--|
| PMC97 | P97端子の動作モードの指定 |
| 0 | 入出力ポート |
| 1 | SIF1入力/TIAA20入力/TOAA20出力/A7出力 ^注 |
| PMC96 | P96端子の動作モードの指定 |
| 0 | 入出力ポート |
| 1 | TIAA21入力/TOAA21出力/INTP11入力/A6出力 ^注 |
| PMC95 | P95端子の動作モードの指定 |
| 0 | 入出力ポート |
| 1 | TIAA30入力/TOAA30出力/A5出力 ^注 |
| PMC94 | P94端子の動作モードの指定 |
| 0 | 入出力ポート |
| 1 | TIAA31入力/TOAA31出力/TENC00入力/EVTT0入力/A4出力 ^注 |
| PMC93 | P93端子の動作モードの指定 |
| 0 | 入出力ポート |
| 1 | TECR0入力/TIT00入力/TOT00出力/A3出力 ^注 |
| PMC92 | P92端子の動作モードの指定 |
| 0 | 入出力ポート |
| 1 | TENC01入力/TIT01入力/TOT01出力/A2出力 ^注 |
| PMC91 | P91端子の動作モードの指定 |
| 0 | 入出力ポート |
| 1 | KR7入力/RXDC1入力/SCL02入出力/A1出力 ^注 |
| PMC90 | P90端子の動作モードの指定 |
| 0 | 入出力ポート |
| 1 | KR6入力/TXDC1出力/SDA02入出力/A0出力 ^注 |

注 V850ES/JH3-Hのみ

注意 P90-P915端子の兼用機能としてA0-A15端子を使用する場合は必ずPMC9レジスタを16ビット一括してFFFFHとしてください (V850ES/JH3-Hのみ)。

(4) ポート9ファンクション・コントロール・レジスタ (PFC9)

注意 セバレート・アドレス・バス出力 (A0-A15) を行う場合、PFC9レジスタをFCDFHに、PFCE9レジスタをCFFFHに設定後、PMC9レジスタをFFFFHに16ビット一括で設定してください (V850ES/JH3-Hのみ)。

(a) V850ES/JG3-H

リセット時：0000H R/W アドレス：PFC9 FFFFF472H,
PFC9L FFFFF472H, PFC9H FFFFF473H

| | | | | | | | | |
|--------------|--------|--------|-------|-------|--------|--------|-------|-------|
| | 15 | 14 | 13 | 12 | 11 | 10 | 9 | 8 |
| PFC9 (PFC9H) | PFC915 | PFC914 | 0 | 0 | PFC911 | PFC910 | PFC99 | PFC98 |
| (PFC9L) | 7 | 6 | 5 | 4 | 3 | 2 | 1 | 0 |
| | PFC97 | PFC96 | PFC95 | PFC94 | PFC93 | PFC92 | PFC91 | PFC90 |

(b) V850ES/JH3-H

リセット時：0000H R/W アドレス：PFC9 FFFFF472H,
PFC9L FFFFF472H, PFC9H FFFFF473H

| | | | | | | | | |
|--------------|--------|--------|--------|--------|--------|--------|-------|-------|
| | 15 | 14 | 13 | 12 | 11 | 10 | 9 | 8 |
| PFC9 (PFC9H) | PFC915 | PFC914 | PFC913 | PFC912 | PFC911 | PFC910 | PFC99 | PFC98 |
| (PFC9L) | 7 | 6 | 5 | 4 | 3 | 2 | 1 | 0 |
| | PFC97 | PFC96 | PFC95 | PFC94 | PFC93 | PFC92 | PFC91 | PFC90 |

- 備考1.** 兼用機能の指定については4.3.9(6) **ポート9の兼用機能の指定**を参照してください。
2. PFC9レジスタは、16ビット単位でリード/ライト可能です。
ただし、PFC9レジスタの上位8ビットをPFC9Hレジスタ、下位8ビットをPFC9Lレジスタとして使用する場合は、8/1ビット単位でリード/ライト可能です。
3. PFC9レジスタのビット8-15を8/1ビット単位でリード/ライトする場合は、PFC9Hレジスタのビット0-7として指定してください。

(5) ポート9ファンクション・コントロール拡張レジスタ (PFCE9)

注意 セバレート・アドレス・バス出力 (A0-A15) を行う場合、PFCE9レジスタをFCDFHに、PFCE9レジスタをCFFFHに設定後、PMC9レジスタをFFFFHに16ビット一括で設定してください (V850ES/JH3-Hのみ)。

(a) V850ES/JG3-H

リセット時 : 0000H R/W アドレス : PFCE9 FFFF712H,
PFCE9L FFFF712H, PFCE9H FFFF713H

| | | | | | | | | |
|----------------|---------|---------|----|--------|---------|---------|--------|--------|
| | 15 | 14 | 13 | 12 | 11 | 10 | 9 | 8 |
| PFCE9 (PFCE9H) | PFCE915 | PFCE914 | 0 | 0 | PFCE911 | PFCE910 | 0 | 0 |
| | 7 | 6 | 5 | 4 | 3 | 2 | 1 | 0 |
| (PFCE9L) | PFCE97 | PFCE96 | 0 | PFCE94 | PFCE93 | PFCE92 | PFCE91 | PFCE90 |

(b) V850ES/JH3-H

リセット時 : 0000H R/W アドレス : PFCE9 FFFF712H,
PFCE9L FFFF712H, PFCE9H FFFF713H

| | | | | | | | | |
|----------------|---------|---------|--------|--------|---------|---------|--------|--------|
| | 15 | 14 | 13 | 12 | 11 | 10 | 9 | 8 |
| PFCE9 (PFCE9H) | PFCE915 | PFCE914 | 0 | 0 | PFCE911 | PFCE910 | PFCE99 | PFCE98 |
| | 7 | 6 | 5 | 4 | 3 | 2 | 1 | 0 |
| (PFCE9L) | PFCE97 | PFCE96 | PFCE95 | PFCE94 | PFCE93 | PFCE92 | PFCE91 | PFCE90 |

- 備考1.** 兼用機能の指定については4.3.9(6) **ポート9の兼用機能の指定**を参照してください。
2. PFCE9レジスタは、16ビット単位でリード/ライト可能です。
ただし、PFCE9レジスタの上位8ビットをPFCE9Hレジスタ、下位8ビットをPFCE9Lレジスタとして使用する場合は、8/1ビット単位でリード/ライト可能です。
3. PFCE9レジスタのビット8-15を8/1ビット単位でリード/ライトする場合は、PFCE9Hレジスタのビット0-7として指定してください。

(6) ポート9の兼用機能の指定

| PFCE915 | PFC915 | P915端子の兼用機能の指定 |
|---------|--------|---|
| 0 | 0 | TIAA50入力 |
| 0 | 1 | TOAA50出力 |
| 1 | 0 | INTP18入力 |
| 1 | 1 | 設定禁止 (V850ES/JG3-H) A15出力 (V850ES/JH3-H) |

| PFCE914 | PFC914 | P914端子の兼用機能の指定 |
|---------|--------|---|
| 0 | 0 | TIAA51入力 |
| 0 | 1 | TOAA51出力 |
| 1 | 0 | INTP17入力 |
| 1 | 1 | 設定禁止 (V850ES/JG3-H) A14出力 (V850ES/JH3-H) |

| PFC913 ^注 | P913端子の兼用機能の指定 | |
|---------------------|---------------------|--|
| 0 | TOAB1OFF入力/INTP16入力 | |
| 1 | A13出力 ^注 | |

| PFC912 ^注 | P912端子の兼用機能の指定 | |
|---------------------|--------------------|--|
| 0 | SCKF3入出力 | |
| 1 | A12出力 ^注 | |

| PFCE911 | PFC911 | P911端子の兼用機能の指定 |
|---------|--------|---|
| 0 | 0 | SOF3出力 |
| 0 | 1 | RXDC2入力 |
| 1 | 0 | INTP15入力 |
| 1 | 1 | 設定禁止 (V850ES/JG3-H) A11出力 (V850ES/JH3-H) |

| PFCE910 | PFC910 | P910端子の兼用機能の指定 |
|---------|--------|---|
| 0 | 0 | SIF3入力 |
| 0 | 1 | TXDC2出力 |
| 1 | 0 | INTP14入力 |
| 1 | 1 | 設定禁止 (V850ES/JG3-H) A10出力 (V850ES/JH3-H) |

| PFCE99 ^注 | PFC99 | P99端子の兼用機能の指定 |
|---------------------|-------|-------------------|
| 0 | 0 | SCKF1入出力 |
| 0 | 1 | INTP13入力 |
| 1 | 0 | A9出力 ^注 |
| 1 | 1 | 設定禁止 ^注 |

| PFCE98 ^注 | PFC98 | P98端子の兼用機能の指定 |
|---------------------|-------|-------------------|
| 0 | 0 | SOF1出力 |
| 0 | 1 | INTP12入力 |
| 1 | 0 | A8出力 ^注 |
| 1 | 1 | 設定禁止 ^注 |

| PFCE97 | PFC97 | P97端子の兼用機能の指定 |
|--------|-------|--|
| 0 | 0 | SIF1入力 |
| 0 | 1 | TIAA20入力 |
| 1 | 0 | TOAA20出力 |
| 1 | 1 | 設定禁止 (V850ES/JG3-H) A7出力 (V850ES/JH3-H) |

| PFCE96 | PFC96 | P96端子の兼用機能の指定 |
|--------|-------|--|
| 0 | 0 | TIAA21入力 |
| 0 | 1 | TOAA21出力 |
| 1 | 0 | INTP11入力 |
| 1 | 1 | 設定禁止 (V850ES/JG3-H) A6出力 (V850ES/JH3-H) |

| PFCE95 ^注 | PFC95 | P95端子の兼用機能の指定 |
|---------------------|-------|-------------------|
| 0 | 0 | TIAA30入力 |
| 0 | 1 | TOAA30出力 |
| 1 | 0 | A5出力 ^注 |
| 1 | 1 | 設定禁止 ^注 |

| PFCE94 | PFC94 | P94端子の兼用機能の指定 |
|--------|-------|--|
| 0 | 0 | TIAA31入力 |
| 0 | 1 | TOAA31出力 |
| 1 | 0 | TENC00入力/EVTT0入力 |
| 1 | 1 | 設定禁止 (V850ES/JG3-H) A4出力 (V850ES/JH3-H) |

| PFCE93 | PFC93 | P93端子の兼用機能の指定 |
|--------|-------|--|
| 0 | 0 | TECR0入力 |
| 0 | 1 | TIT00入力 |
| 1 | 0 | TOT00出力 |
| 1 | 1 | 設定禁止 (V850ES/JG3-H) A3出力 (V850ES/JH3-H) |

| PFCE92 | PFC92 | P92端子の兼用機能の指定 |
|--------|-------|--|
| 0 | 0 | TENC01入力 |
| 0 | 1 | TIT01入力 |
| 1 | 0 | TOT01出力 |
| 1 | 1 | 設定禁止 (V850ES/JG3-H) A2出力 (V850ES/JH3-H) |

| PFCE91 | PFC91 | P91端子の兼用機能の指定 |
|--------|-------|--|
| 0 | 0 | KR7入力 |
| 0 | 1 | RXDC1入力 |
| 1 | 0 | SCL02入出力 |
| 1 | 1 | 設定禁止 (V850ES/JG3-H) A1出力 (V850ES/JH3-H) |

| PFCE90 | PFC90 | P90端子の兼用機能の指定 |
|--------|-------|--|
| 0 | 0 | KR6入力 |
| 0 | 1 | TXDC1出力 |
| 1 | 0 | SDA02入出力 |
| 1 | 1 | 設定禁止 (V850ES/JG3-H) A0出力 (V850ES/JH3-H) |

注 V850ES/JH3-Hのみ

(7) ポート9ファンクション・レジスタ (PF9)

リセット時：0000H R/W アドレス：PF9 FFFFFFFC72H,
PF9L FFFFFFFC72H

| | | | | | | | | |
|--------|----|----|----|----|----|----|------|------|
| | 15 | 14 | 13 | 12 | 11 | 10 | 9 | 8 |
| PF9 | 0 | 0 | 0 | 0 | 0 | 0 | 0 | 0 |
| | 7 | 6 | 5 | 4 | 3 | 2 | 1 | 0 |
| (PF9L) | 0 | 0 | 0 | 0 | 0 | 0 | PF91 | PF90 |

| PF9n | 通常出力/N-chオープン・ドレイン出力の制御 (n = 0, 1) |
|------|------------------------------------|
| 0 | 通常出力 (CMOS出力) |
| 1 | N-chオープン・ドレイン出力 |

注意 P90, P91の出力端子に対して E_{VDD} 以上の電圧でプルアップする場合は、必ず該当するPF9nビットを1に設定してください。

備考 PF9レジスタは、16ビット単位でリード/ライト可能です。
ただし、PF9レジスタの上位8ビットをPF9Hレジスタ、下位8ビットをPF9Lレジスタとして使用する場合は、8/1ビット単位でリード/ライト可能です。

4.3.10 ポートCM

ポートCMは1ビット単位で入出力を制御できる1ビット (V850ES/JG3-H) / 4ビット (V850ES/JH3-H) のポートです。

ポートCMは、次に示す端子と兼用しています。

表4 - 15 ポートCMの兼用端子

| 端子名 | ピン番号 | | 兼用端子名 | 入出力 | 備考 |
|------|------------------|------------------|----------------------------|-----|----|
| | V850ES/ JG3-H | V850ES/ JH3-H | | | |
| PCM0 | - | 89 | WAIT | 入力 | - |
| PCM1 | 64 | 86 | CLKOUT | 出力 | |
| PCM2 | - | 10 | HLD $\overline{\text{AK}}$ | 出力 | |
| PCM3 | - | 11 | HLD $\overline{\text{RQ}}$ | 入力 | |

(1) ポートCMレジスタ (PCM)

(a) V850ES/JG3-H

リセット時：00H (出力ラッチ) R/W アドレス：FFFFF00CH

| | | | | | | | | |
|-----|---|---|---|---|---|---|------|---|
| | 7 | 6 | 5 | 4 | 3 | 2 | 1 | 0 |
| PCM | 0 | 0 | 0 | 0 | 0 | 0 | PCM1 | 0 |

| | |
|------|-------------------|
| PCM1 | 出力データの制御 (出力モード時) |
| 0 | 0を出力 |
| 1 | 1を出力 |

(b) V850ES/JH3-H

リセット時：00H (出力ラッチ) R/W アドレス：FFFFF00CH

| | | | | | | | | |
|-----|---|---|---|---|------|------|------|------|
| | 7 | 6 | 5 | 4 | 3 | 2 | 1 | 0 |
| PCM | 0 | 0 | 0 | 0 | PCM3 | PCM2 | PCM1 | PCM0 |

| | |
|------|-----------------------------|
| PCMn | 出力データの制御 (出力モード時) (n = 0-3) |
| 0 | 0を出力 |
| 1 | 1を出力 |

(2) ポートCMモード・レジスタ (PMCM)

(a) V850ES/JG3-H

リセット時：FFH R/W アドレス：FFFFFF02CH

| | | | | | | | | |
|------|---|---|---|---|---|---|-------|---|
| | 7 | 6 | 5 | 4 | 3 | 2 | 1 | 0 |
| PMCM | 1 | 1 | 1 | 1 | 1 | 1 | PMCM1 | 1 |

| | |
|-------|-----------|
| PMCM1 | 入出力モードの制御 |
| 0 | 出力モード |
| 1 | 入力モード |

(b) V850ES/JH3-H

リセット時：FFH R/W アドレス：FFFFFF02CH

| | | | | | | | | |
|------|---|---|---|---|-------|-------|-------|-------|
| | 7 | 6 | 5 | 4 | 3 | 2 | 1 | 0 |
| PMCM | 1 | 1 | 1 | 1 | PMCM3 | PMCM2 | PMCM1 | PMCM0 |

| | |
|-------|---------------------|
| PMCMn | 入出力モードの制御 (n = 0-3) |
| 0 | 出力モード |
| 1 | 入力モード |

(3) ポートCMモード・コントロール・レジスタ (PMCCM)

(a) V850ES/JG3-H

リセット時 : 00H R/W アドレス : FFFFFFF04CH

| | | | | | | | | |
|-------|---|---|---|---|---|---|--------|---|
| | 7 | 6 | 5 | 4 | 3 | 2 | 1 | 0 |
| PMCCM | 0 | 0 | 0 | 0 | 0 | 0 | PMCCM1 | 0 |

| | | |
|--------|-----------------|--|
| PMCCM1 | PCM1端子の動作モードの指定 | |
| 0 | 入出力ポート | |
| 1 | CLKOUT出力 | |

(b) V850ES/JH3-H

リセット時 : 00H R/W アドレス : FFFFFFF04CH

| | | | | | | | | |
|-------|---|---|---|---|--------|--------|--------|--------|
| | 7 | 6 | 5 | 4 | 3 | 2 | 1 | 0 |
| PMCCM | 0 | 0 | 0 | 0 | PMCCM3 | PMCCM2 | PMCCM1 | PMCCM0 |

| | | |
|--------|-----------------|--|
| PMCCM3 | PCM3端子の動作モードの指定 | |
| 0 | 入出力ポート | |
| 1 | HLDRQ入力 | |

| | | |
|--------|-----------------|--|
| PMCCM2 | PCM2端子の動作モードの指定 | |
| 0 | 入出力ポート | |
| 1 | HLDAK出力 | |

| | | |
|--------|-----------------|--|
| PMCCM1 | PCM1端子の動作モードの指定 | |
| 0 | 入出力ポート | |
| 1 | CLKOUT出力 | |

| | | |
|--------|-----------------|--|
| PMCCM0 | PCM0端子の動作モードの指定 | |
| 0 | 入出力ポート | |
| 1 | WAIT入力 | |

4.3.11 ポートCS (V850ES/JH3-Hのみ)

ポートCSは1ビット単位で入出力を制御できる3ビットのポートです。

ポートCSは、次に示す端子と兼用しています。

表4 - 16 ポートCMの兼用端子

| 端子名 | ピン番号 | | 兼用端子名 | 入出力 | 備考 |
|------|------------------|------------------|-------------------------|-----|----|
| | V850ES/ JG3-H | V850ES/ JH3-H | | | |
| PCS0 | - | 96 | $\overline{\text{CS0}}$ | 出力 | - |
| PCS2 | - | 97 | $\overline{\text{CS2}}$ | 出力 | |
| PCS3 | - | 116 | $\overline{\text{CS3}}$ | 出力 | |

(1) ポートCSレジスタ (PCS)

リセット時：00H (出力ラッチ) R/W アドレス：FFFFF008H

| | 7 | 6 | 5 | 4 | 3 | 2 | 1 | 0 |
|-----|---|---|---|---|------|------|---|------|
| PCS | 0 | 0 | 0 | 0 | PCS3 | PCS2 | 0 | PCS0 |

| PCS _n | 出力データの制御 (出力モード時) (n=0, 2, 3) |
|------------------|-------------------------------|
| 0 | 0を出力 |
| 1 | 1を出力 |

(2) ポートCSモード・レジスタ (PMCS)

リセット時：FFH R/W アドレス：FFFFF028H

| | 7 | 6 | 5 | 4 | 3 | 2 | 1 | 0 |
|------|---|---|---|---|-------|-------|---|-------|
| PMCS | 1 | 1 | 1 | 1 | PMCS3 | PMCS2 | 1 | PMCS0 |

| PMCS _n | 入出力モードの制御 (n=0, 2, 3) |
|-------------------|-----------------------|
| 0 | 出力モード |
| 1 | 入力モード |

(3) ポートCSモード・コントロール・レジスタ (PMCCS)

リセット時 : 00H R/W アドレス : FFFFF048H

| | | | | | | | | |
|-------|---|---|---|---|--------|--------|---|--------|
| | 7 | 6 | 5 | 4 | 3 | 2 | 1 | 0 |
| PMCCS | 0 | 0 | 0 | 0 | PMCCS3 | PMCCS2 | 0 | PMCCS0 |

| | |
|--------|----------------------------|
| PMCCS3 | PCS3端子の動作モードの指定 |
| 0 | 入出力ポート |
| 1 | $\overline{\text{CS}}$ 3出力 |

| | |
|--------|----------------------------|
| PMCCS2 | PCS2端子の動作モードの指定 |
| 0 | 入出力ポート |
| 1 | $\overline{\text{CS}}$ 2出力 |

| | |
|--------|----------------------------|
| PMCCS0 | PCS0端子の動作モードの指定 |
| 0 | 入出力ポート |
| 1 | $\overline{\text{CS}}$ 0出力 |

4.3.12 ポートCT

ポートCTは1ビット単位で入出力を制御1できる2ビット（V850ES/JG3-H）/4ビット（V850ES/JH3-H）のポートです。

ポートCTは次に示す端子と兼用しています。

表4 - 17 ポートCTの兼用端子

| 端子名 | ピン番号 | | 兼用端子名 | 入出力 | 備考 |
|------|------------------|------------------|------------------|-----|----|
| | V850ES/ JG3-H | V850ES/ JH3-H | | | |
| PCT0 | 58 | 76 | $\overline{WR0}$ | 出力 | - |
| PCT1 | 59 | 77 | $\overline{WR1}$ | 出力 | |
| PCT4 | - | 87 | \overline{RD} | 出力 | |
| PCT6 | - | 88 | ASTB | 出力 | |

(1) ポートCTレジスタ (PCT)

(a) V850ES/JG3-H

リセット時：00H（出力ラッチ） R/W アドレス：FFFFF00AH

| | | | | | | | | |
|-----|---|---|---|---|---|---|------|------|
| | 7 | 6 | 5 | 4 | 3 | 2 | 1 | 0 |
| PCT | 0 | 0 | 0 | 0 | 0 | 0 | PCT1 | PCT0 |

| PCTn | 出力データの制御（出力モード時）（n=0, 1） |
|------|--------------------------|
| 0 | 0を出力 |
| 1 | 1を出力 |

(b) V850ES/JH3-H

リセット時：00H（出力ラッチ） R/W アドレス：FFFFF00AH

| | | | | | | | | |
|-----|---|------|---|------|---|---|------|------|
| | 7 | 6 | 5 | 4 | 3 | 2 | 1 | 0 |
| PCT | 0 | PCT6 | 0 | PCT4 | 0 | 0 | PCT1 | PCT0 |

| PCTn | 出力データの制御（出力モード時）（n=0, 1, 4, 6） |
|------|--------------------------------|
| 0 | 0を出力 |
| 1 | 1を出力 |

(2) ポートCTモード・レジスタ (PMCT)

(a) V850ES/JG3-H

リセット時: FFH R/W アドレス: FFFFFFF02AH

| | | | | | | | | |
|------|---|---|---|---|---|---|-------|-------|
| | 7 | 6 | 5 | 4 | 3 | 2 | 1 | 0 |
| PMCT | 1 | 1 | 1 | 1 | 1 | 1 | PMCT1 | PMCT0 |

| | |
|-------|----------------------|
| PMCTn | 入出力モードの制御 (n = 0, 1) |
| 0 | 出力モード |
| 1 | 入力モード |

(b) V850ES/JH3-H

リセット時: FFH R/W アドレス: FFFFFFF02AH

| | | | | | | | | |
|------|---|-------|---|-------|---|---|-------|-------|
| | 7 | 6 | 5 | 4 | 3 | 2 | 1 | 0 |
| PMCT | 1 | PMCT6 | 1 | PMCT4 | 1 | 1 | PMCT1 | PMCT0 |

| | |
|-------|----------------------------|
| PMCTn | 入出力モードの制御 (n = 0, 1, 4, 6) |
| 0 | 出力モード |
| 1 | 入力モード |

(3) ポートCTモード・コントロール・レジスタ (PMCCT)

(a) V850ES/JG3-H

リセット時 : 00H R/W アドレス : FFFFF04AH

| | | | | | | | | |
|-------|---|---|---|---|---|---|--------|--------|
| | 7 | 6 | 5 | 4 | 3 | 2 | 1 | 0 |
| PMCCT | 0 | 0 | 0 | 0 | 0 | 0 | PMCCT1 | PMCCT0 |

| | | |
|--------|----------------------------|--|
| PMCCT1 | PCT1端子の動作モードの指定 | |
| 0 | 入出力ポート | |
| 1 | $\overline{\text{WR1}}$ 出力 | |
| PMCCT0 | PCT0端子の動作モードの指定 | |
| 0 | 入出力ポート | |
| 1 | $\overline{\text{WR0}}$ 出力 | |

(b) V850ES/JH3-H

リセット時 : 00H R/W アドレス : FFFFF04AH

| | | | | | | | | |
|-------|---|--------|---|--------|---|---|--------|--------|
| | 7 | 6 | 5 | 4 | 3 | 2 | 1 | 0 |
| PMCCT | 0 | PMCCT6 | 0 | PMCCT4 | 0 | 0 | PMCCT1 | PMCCT0 |

| | | |
|--------|----------------------------|--|
| PMCCT6 | PCT6端子の動作モードの指定 | |
| 0 | 入出力ポート | |
| 1 | ASTB出力 | |
| PMCCT4 | PCT4端子の動作モードの指定 | |
| 0 | 入出力ポート | |
| 1 | $\overline{\text{RD}}$ 出力 | |
| PMCCT1 | PCT1端子の動作モードの指定 | |
| 0 | 入出力ポート | |
| 1 | $\overline{\text{WR1}}$ 出力 | |
| PMCCT0 | PCT0端子の動作モードの指定 | |
| 0 | 入出力ポート | |
| 1 | $\overline{\text{WR0}}$ 出力 | |

4.3.13 ポートDH (V850ES/JH3-Hのみ)

ポートDHは1ビット単位で入出力を制御できる8ビットのポートです。

ポートDHは、次に示す端子と兼用しています。

表4 - 18 ポートDHの兼用端子

| 端子名 | ピン番号 | | 兼用端子名 | 入出力 | 備考 |
|------|------------------|------------------|-------|-----|----|
| | V850ES/ JG3-H | V850ES/ JH3-H | | | |
| PDH0 | - | 72 | A16 | 出力 | - |
| PDH1 | - | 73 | A17 | 出力 | |
| PDH2 | - | 74 | A18 | 出力 | |
| PDH3 | - | 75 | A19 | 出力 | |
| PDH4 | - | 78 | A20 | 出力 | |
| PDH5 | - | 79 | A21 | 出力 | |
| PDH6 | - | 80 | A22 | 出力 | |
| PDH7 | - | 81 | A23 | 出力 | |

(1) ポートDHレジスタ (PDH)

リセット時 : 00H (出力ラッチ) R/W アドレス : FFFFF006H

| | | | | | | | | |
|-----|------|------|------|------|------|------|------|------|
| | 7 | 6 | 5 | 4 | 3 | 2 | 1 | 0 |
| PDH | PDH7 | PDH6 | PDH5 | PDH4 | PDH3 | PDH2 | PDH1 | PDH0 |

| | |
|------|-----------------------------|
| PDHn | 出力データの制御 (出力モード時) (n = 0-7) |
| 0 | 0を出力 |
| 1 | 1を出力 |

(2) ポートDHモード・レジスタ (PMDH)

リセット時 : FFH R/W アドレス : FFFFF026H

| | | | | | | | | |
|------|-------|-------|-------|-------|-------|-------|-------|-------|
| | 7 | 6 | 5 | 4 | 3 | 2 | 1 | 0 |
| PMDH | PMDH7 | PMDH6 | PMDH5 | PMDH4 | PMDH3 | PMDH2 | PMDH1 | PMDH0 |

| | |
|-------|---------------------|
| PMDHn | 入出力モードの制御 (n = 0-7) |
| 0 | 出力モード |
| 1 | 入力モード |

(3) ポートDHモード・コントロール・レジスタ (PMCDH)

リセット時 : 00H R/W アドレス : FFFFF046H

| | | | | | | | | |
|-------|--------|--------|--------|--------|--------|--------|--------|--------|
| | 7 | 6 | 5 | 4 | 3 | 2 | 1 | 0 |
| PMCDH | PMCDH7 | PMCDH6 | PMCDH5 | PMCDH4 | PMCDH3 | PMCDH2 | PMCDH1 | PMCDH0 |

| | |
|--------|------------------------------|
| PMCDHn | PDHn端子の動作モードの指定 (n = 0-7) |
| 0 | 入出力ポート |
| 1 | Am出力 (アドレス・バス出力) (m = 16-23) |

4.3.14 ポートDL

ポートDLは1ビット単位で入出力を制御できる16ビットのポートです。

ポートDLは、次に示す端子と兼用しています。

表4 - 19 ポートDLの兼用端子

| 端子名 | ピン番号 | | 兼用端子名 | 入出力 | 備考 |
|-------|------------------|------------------|------------------------|-----|----|
| | V850ES/ JG3-H | V850ES/ JH3-H | | | |
| PDL0 | 71 | 98 | AD0 | 入出力 | - |
| PDL1 | 72 | 99 | AD1 | 入出力 | |
| PDL2 | 73 | 100 | AD2 | 入出力 | |
| PDL3 | 74 | 101 | AD3 | 入出力 | |
| PDL4 | 75 | 102 | AD4 | 入出力 | |
| PDL5 | 78 | 103 | AD5/FLMD1 ^注 | 入出力 | |
| PDL6 | 79 | 104 | AD6 | 入出力 | |
| PDL7 | 80 | 105 | AD7 | 入出力 | |
| PDL8 | 81 | 108 | AD8 | 入出力 | |
| PDL9 | 82 | 109 | AD9 | 入出力 | |
| PDL10 | 83 | 110 | AD10 | 入出力 | |
| PDL11 | 84 | 111 | AD11 | 入出力 | |
| PDL12 | 85 | 112 | AD12 | 入出力 | |
| PDL13 | 86 | 113 | AD13 | 入出力 | |
| PDL14 | 87 | 114 | AD14 | 入出力 | |
| PDL15 | 88 | 115 | AD15 | 入出力 | |

注 フラッシュ・メモリ・プログラミング・モード時に設定する端子なので、ポート制御用レジスタで操作する必要はありません。詳細は第31章 フラッシュ・メモリを参照してください。

(1) ポートDLレジスタ (PDL)

リセット時：0000H (出力ラッチ) R/W アドレス：PDL FFFFF004H,
PDL FFFFF004H, PDLH FFFFF005H

| | | | | | | | | |
|------------|------------------------------|-------|-------|-------|-------|-------|------|------|
| | 15 | 14 | 13 | 12 | 11 | 10 | 9 | 8 |
| PDL (PDLH) | PDL15 | PDL14 | PDL13 | PDL12 | PDL11 | PDL10 | PDL9 | PDL8 |
| | 7 | 6 | 5 | 4 | 3 | 2 | 1 | 0 |
| (PDL) | PDL7 | PDL6 | PDL5 | PDL4 | PDL3 | PDL2 | PDL1 | PDL0 |
| PDLn | 出力データの制御 (出力モード時) (n = 0-15) | | | | | | | |
| 0 | 0を出力 | | | | | | | |
| 1 | 1を出力 | | | | | | | |

- 備考1.** PDLレジスタは、16ビット単位でリード/ライト可能です。
ただし、PDLレジスタの上位8ビットをPDLHレジスタ、下位8ビットをPDLレジスタとして使用する場合は、8/1ビット単位でリード/ライト可能です。
- 2.** PDLレジスタのビット8-15を8/1ビット単位でリード/ライトする場合は、PDLHレジスタのビット0-7として指定してください。

(2) ポートDLモード・レジスタ (PMDL)

リセット時：FFFFH R/W アドレス：PMDL FFFFF024H,
PMDL FFFFF024H, PMDLH FFFFF025H

| | | | | | | | | |
|--------------|----------------------|--------|--------|--------|--------|--------|-------|-------|
| | 15 | 14 | 13 | 12 | 11 | 10 | 9 | 8 |
| PMDL (PMDLH) | PMDL15 | PMDL14 | PMDL13 | PMDL12 | PMDL11 | PMDL10 | PMDL9 | PMDL8 |
| | 7 | 6 | 5 | 4 | 3 | 2 | 1 | 0 |
| (PMDL) | PMDL7 | PMDL6 | PMDL5 | PMDL4 | PMDL3 | PMDL2 | PMDL1 | PMDL0 |
| PMDLn | 入出力モードの制御 (n = 0-15) | | | | | | | |
| 0 | 出力モード | | | | | | | |
| 1 | 入力モード | | | | | | | |

- 備考1.** PMDLレジスタは、16ビット単位でリード/ライト可能です。
ただし、PMDLレジスタの上位8ビットをPMDLHレジスタ、下位8ビットをPMDLレジスタとして使用する場合は、8/1ビット単位でリード/ライト可能です。
- 2.** PMDLレジスタのビット8-15を8/1ビット単位でリード/ライトする場合は、PMDLHレジスタのビット0-7として指定してください。

(3) ポートDLモード・コントロール・レジスタ (PMCDL)

リセット時：0000H R/W アドレス：PMCDL FFFFF044H,
PMCDLL FFFFF044H, PMCDLH FFFFF045H

| | | | | | | | | |
|----------------|----------------------------|---------|---------|---------|---------|---------|--------|--------|
| | 15 | 14 | 13 | 12 | 11 | 10 | 9 | 8 |
| PMCDL (PMCDLH) | PMCDL15 | PMCDL14 | PMCDL13 | PMCDL12 | PMCDL11 | PMCDL10 | PMCDL9 | PMCDL8 |
| | 7 | 6 | 5 | 4 | 3 | 2 | 1 | 0 |
| (PMCDLL) | PMCDL7 | PMCDL6 | PMCDL5 | PMCDL4 | PMCDL3 | PMCDL2 | PMCDL1 | PMCDL0 |
| PMCDLn | PDLn端子の動作モードの指定 (n = 0-15) | | | | | | | |
| 0 | 入出力ポート | | | | | | | |
| 1 | ADn入出力 (アドレス/データ・バス入出力) | | | | | | | |

- 備考1.** PMCDLレジスタは、16ビット単位でリード/ライト可能です。
ただし、PMCDLレジスタの上位8ビットをPMCDLHレジスタ、下位8ビットをPMCDLLレジスタとして使用する場合は、8/1ビット単位でリード/ライト可能です。
- 2.** PMCDLレジスタのビット8-15を8/1ビット単位でリード/ライトする場合は、PMCDLHレジスタのビット0-7として指定してください。

4.4 兼用機能使用時のポートのレジスタ設定

各ポートを兼用端子として使用する場合のポートのレジスタ設定を表4 - 20に示します。
兼用端子として使用する場合は各機能を参照してください。

表4 - 20 ポート端子を兼用端子として使用する場合 (1/10)

| 端子名称 | 兼用端子 | | Pnレジスタの Pnxビット | PMnレジスタの PMnxビット | PMCnレジスタの PMCnxビット | PFCEnレジスタの PFCEnxビット | PFCnレジスタの PFCnxビット | その他のビット (レジスタ) |
|-------------------|----------------------|-----|-------------------|---------------------|-----------------------|-------------------------|-----------------------|-------------------|
| | 名称 | 入出力 | | | | | | |
| P00 ^{注1} | INTP00 | 入力 | P00 = 設定不要 | PM00 = 設定不要 | PMC00 = 1 | - | - | |
| P01 ^{注1} | INTP01 | 入力 | P01 = 設定不要 | PM01 = 設定不要 | PMC01 = 1 | - | - | |
| P02 | NMI | 入力 | P02 = 設定不要 | PM02 = 設定不要 | PMC02 = 1 | - | - | |
| P03 | INTP02 | 入力 | P03 = 設定不要 | PM03 = 設定不要 | PMC03 = 1 | PFCE03 = 0 | PFC03 = 0 | |
| | ADTRG | 入力 | P03 = 設定不要 | PM03 = 設定不要 | PMC03 = 1 | PFCE03 = 0 | PFC03 = 1 | |
| | UCLK | 入力 | P03 = 設定不要 | PM03 = 設定不要 | PMC03 = 1 | PFCE03 = 1 | PFC03 = 0 | |
| P04 | INTP03 | 入力 | P04 = 設定不要 | PM04 = 設定不要 | PMC04 = 1 | - | - | |
| P05 | INTP04 | 入力 | P05 = 設定不要 | PM05 = 設定不要 | PMC05 = 1 | - | - | |
| P10 | ANO0 | 出力 | P10 = 設定不要 | PM10 = 1 | - | - | - | |
| P11 | ANO1 | 出力 | P11 = 設定不要 | PM11 = 1 | - | - | - | |
| P20 ^{注1} | TIAB03 | 入力 | P20 = 設定不要 | PM20 = 設定不要 | PMC20 = 1 | PFCE20 = 0 | PFC20 = 0 | |
| | KR2 | 入力 | P20 = 設定不要 | PM20 = 設定不要 | PMC20 = 1 | PFCE20 = 0 | PFC20 = 0 | |
| | TOAB03 | 出力 | P20 = 設定不要 | PM20 = 設定不要 | PMC20 = 1 | PFCE20 = 0 | PFC20 = 1 | |
| | RTP02 | 出力 | P20 = 設定不要 | PM20 = 設定不要 | PMC20 = 1 | PFCE20 = 1 | PFC20 = 0 | |
| P21 ^{注1} | SIF2 | 入力 | P21 = 設定不要 | PM21 = 設定不要 | PMC21 = 1 | PFCE21 = 0 | PFC21 = 0 | |
| | KR3 ^{注2} | 入力 | P21 = 設定不要 | PM21 = 設定不要 | PMC21 = 1 | PFCE21 = 0 | PFC21 = 1 | |
| | TIAB00 ^{注2} | 入力 | P21 = 設定不要 | PM21 = 設定不要 | PMC21 = 1 | PFCE21 = 0 | PFC21 = 1 | |
| | TOAB00 | 出力 | P21 = 設定不要 | PM21 = 設定不要 | PMC21 = 1 | PFCE21 = 1 | PFC21 = 0 | |
| | RTP03 | 出力 | P21 = 設定不要 | PM21 = 設定不要 | PMC21 = 1 | PFCE21 = 1 | PFC21 = 1 | |

注1. V850ES/JH3-Hのみ

2. KR3端子とTIAB00端子は兼用になっています。TIAB00端子として使用する場合は、兼用しているKR3端子を使用しないでください。また、KR3端子として使用する場合は、TIAB00端子を使用しないでください。

注意 P10, P11端子は、電源投入時にはリセット中でも一時的に不定レベルを出力する可能性があります。

表4 - 20 ポート端子を兼用端子として使用する場合 (2/10)

| 端子名称 | 兼用端子 | | Pnレジスタの Pnxビット | PMnレジスタの PMnxビット | PMCnレジスタの PMCnxビット | PFCEnレジスタの PFCEnxビット | PFCnレジスタの PFCnxビット | その他のビット (レジスタ) |
|------------------|---------------------------|-----|-------------------|---------------------|-----------------------|-------------------------|-----------------------|-------------------|
| | 名称 | 入出力 | | | | | | |
| P22 ^注 | SOF2 | 出力 | P22 = 設定不要 | PM22 = 設定不要 | PMC22= 1 | PFCE22 = 0 | PFC22 = 0 | |
| | KR4 | 入力 | P22 = 設定不要 | PM22 = 設定不要 | PMC22= 1 | PFCE22 = 0 | PFC22 = 1 | |
| | RTP04 | 出力 | P22 = 設定不要 | PM22 = 設定不要 | PMC22= 1 | PFCE22 = 1 | PFC22 = 0 | |
| P23 ^注 | $\overline{\text{SCKF2}}$ | 入出力 | P23 = 設定不要 | PM23 = 設定不要 | PMC23= 1 | PFCE23 = 0 | PFC23 = 0 | |
| | KR5 | 入力 | P23 = 設定不要 | PM23 = 設定不要 | PMC23= 1 | PFCE23 = 0 | PFC23 = 1 | |
| | RTP05 | 出力 | P23 = 設定不要 | PM23 = 設定不要 | PMC23= 1 | PFCE23 = 1 | PFC23 = 0 | |
| P24 ^注 | INTP05 | 入力 | P24 = 設定不要 | PM24 = 設定不要 | PMC24= 1 | - | - | |
| P25 ^注 | INTP06 | 入力 | P25 = 設定不要 | PM25 = 設定不要 | PMC25= 1 | - | - | |
| P30 | TXDC0 | 出力 | P30 = 設定不要 | PM30 = 設定不要 | PMC30 = 1 | PFCE30 = 0 | PFC30 = 0 | |
| | SOF4 | 出力 | P30 = 設定不要 | PM30 = 設定不要 | PMC30 = 1 | PFCE30 = 0 | PFC30 = 1 | |
| | INTP07 | 入力 | P30 = 設定不要 | PM30 = 設定不要 | PMC30 = 1 | PFCE30 = 1 | PFC30 = 0 | |
| P31 | RXDC0 | 入力 | P31 = 設定不要 | PM31 = 設定不要 | PMC31 = 1 | PFCE31 = 0 | PFC31 = 0 | |
| | SIF4 | 入力 | P31 = 設定不要 | PM31 = 設定不要 | PMC31 = 1 | PFCE31 = 0 | PFC31 = 1 | |
| | INTP08 | 入力 | P31 = 設定不要 | PM31 = 設定不要 | PMC31 = 1 | PFCE31 = 1 | PFC31 = 0 | |
| P32 | ASCKC0 | 入力 | P32 = 設定不要 | PM32 = 設定不要 | PMC32 = 1 | PFCE32 = 0 | PFC32 = 0 | |
| | $\overline{\text{SCKF4}}$ | 入出力 | P32 = 設定不要 | PM32 = 設定不要 | PMC32 = 1 | PFCE32 = 0 | PFC32 = 1 | |
| | TIAA00 | 入力 | P32 = 設定不要 | PM32 = 設定不要 | PMC32 = 1 | PFCE32 = 1 | PFC32 = 0 | |
| | TOAA00 | 出力 | P32 = 設定不要 | PM32 = 設定不要 | PMC32 = 1 | PFCE32 = 1 | PFC32 = 1 | |
| P33 | TIAA01 | 入力 | P33 = 設定不要 | PM33 = 設定不要 | PMC33 = 1 | PFCE33 = 0 | PFC33 = 0 | |
| | TOAA01 | 出力 | P33 = 設定不要 | PM33 = 設定不要 | PMC33 = 1 | PFCE33 = 0 | PFC33 = 1 | |
| | RTCDIV | 出力 | P33 = 設定不要 | PM33 = 設定不要 | PMC33 = 1 | PFCE33 = 1 | PFC33 = 0 | |
| | RTCCL | 出力 | P33 = 設定不要 | PM33 = 設定不要 | PMC33 = 1 | PFCE33 = 1 | PFC33 = 1 | |

注 V850ES/JH3-Hのみ

表4 - 20 ポート端子を兼用端子として使用する場合 (3/10)

| 端子名称 | 兼用端子 | | Pnレジスタの Pnxビット | PMnレジスタの PMnxビット | PMCnレジスタの PMCnxビット | PFCEnレジスタの PFCEnxビット | PFCnレジスタの PFCnxビット | その他のビット (レジスタ) |
|------|------------------------|-----|-------------------|---------------------|-----------------------|-------------------------|-----------------------|-------------------|
| | 名称 | 入出力 | | | | | | |
| P34 | TIAA10 | 入力 | P34 = 設定不要 | PM34 = 設定不要 | PMC34 = 1 | PFCE34 = 0 | PFC34 = 0 | |
| | TOAA10 | 出力 | P34 = 設定不要 | PM34 = 設定不要 | PMC34 = 1 | PFCE34 = 0 | PFC34 = 1 | |
| | TOAA10FF ^{注1} | 入力 | P34 = 設定不要 | PM34 = 設定不要 | PMC34 = 1 | PFCE34 = 1 | PFC34 = 0 | |
| | INTP09 ^{注1} | 入力 | P34 = 設定不要 | PM34 = 設定不要 | PMC34 = 1 | PFCE34 = 1 | PFC34 = 0 | |
| P35 | TIAA11 | 入力 | P35 = 設定不要 | PM35 = 設定不要 | PMC35 = 1 | PFCE35 = 0 | PFC35 = 0 | |
| | TOAA11 | 出力 | P35 = 設定不要 | PM35 = 設定不要 | PMC35 = 1 | PFCE35 = 0 | PFC35 = 1 | |
| | RTC1HZ | 出力 | P35 = 設定不要 | PM35 = 設定不要 | PMC35 = 1 | PFCE35 = 1 | PFC35 = 0 | |
| P36 | TXDC3 | 出力 | P36 = 設定不要 | PM36 = 設定不要 | PMC36 = 1 | PFCE36 = 0 | PFC36 = 0 | |
| | SCL00 | 入出力 | P36 = 設定不要 | PM36 = 設定不要 | PMC36 = 1 | PFCE36 = 0 | PFC36 = 1 | PF36 (PF3) = 1 |
| | CTXD0 ^{注2} | 出力 | P36 = 設定不要 | PM36 = 設定不要 | PMC36 = 1 | PFCE36 = 1 | PFC36 = 0 | |
| | UDMARQ0 | 入力 | P36 = 設定不要 | PM36 = 設定不要 | PMC36 = 1 | PFCE36 = 1 | PFC36 = 1 | |
| P37 | RXDC3 | 入力 | P37 = 設定不要 | PM37 = 設定不要 | PMC37 = 1 | PFCE37 = 0 | PFC37 = 0 | |
| | SDA00 | 入出力 | P37 = 設定不要 | PM37 = 設定不要 | PMC37 = 1 | PFCE37 = 0 | PFC37 = 1 | PF37 (PF3) = 1 |
| | CRXD0 ^{注2} | 入力 | P37 = 設定不要 | PM37 = 設定不要 | PMC37 = 1 | PFCE37 = 1 | PFC37 = 0 | |
| | UDMAAK0 | 出力 | P37 = 設定不要 | PM37 = 設定不要 | PMC37 = 1 | PFCE37 = 1 | PFC37 = 1 | |
| P40 | SIF0 | 入力 | P40 = 設定不要 | PM40 = 設定不要 | PMC40 = 1 | PFCE40 = 0 | PFC40 = 0 | |
| | TXDC4 | 出力 | P40 = 設定不要 | PM40 = 設定不要 | PMC40 = 1 | PFCE40 = 0 | PFC40 = 1 | |
| | SDA01 | 入出力 | P40 = 設定不要 | PM40 = 設定不要 | PMC40 = 1 | PFCE40 = 1 | PFC40 = 0 | PF40 (PF4) = 1 |
| P41 | SOF0 | 出力 | P41 = 設定不要 | PM41 = 設定不要 | PMC41 = 1 | PFCE41 = 0 | PFC41 = 0 | |
| | RXDC4 | 入力 | P41 = 設定不要 | PM41 = 設定不要 | PMC41 = 1 | PFCE41 = 0 | PFC41 = 1 | |
| | SCL01 | 入出力 | P41 = 設定不要 | PM41 = 設定不要 | PMC41 = 1 | PFCE41 = 1 | PFC41 = 0 | PF41 (PF4) = 1 |
| P42 | SCKF0 | 入出力 | P42 = 設定不要 | PM42 = 設定不要 | PMC42 = 1 | - | PFC42 = 0 | |
| | INTP10 | 入力 | P42 = 設定不要 | PM42 = 設定不要 | PMC42 = 1 | - | PFC42 = 1 | |

注1. TOAA10FF端子とINTP09端子は、兼用となっています。TOAA10FF端子として使用する場合は、兼用しているINTP09端子のエッジ検出を無効にしてください (INTF3.INTF34 = 0, INTR3.INTR34 = 0に設定)。また、INTP09端子として使用する場合は、ハイ・インピーダンス出力回路を停止してください。

2. μ PD70F3770, 70F3771のみ

表4 - 20 ポート端子を兼用端子として使用する場合 (4/10)

| 端子名称 | 兼用端子 | | Pnレジスタの Pnxビット | PMnレジスタの PMnxビット | PMCnレジスタの PMCnxビット | PFCEnレジスタの PFCEnxビット | PFCnレジスタの PFCnxビット | その他のビット (レジスタ) |
|------------------|---------|-----|-------------------|---------------------|-----------------------|-------------------------|-----------------------|---|
| | 名称 | 入出力 | | | | | | |
| P50 | TIAB01 | 入力 | P50 = 設定不要 | PM50 = 設定不要 | PMC50 = 1 | PFCE50 = 0 | PFC50 = 0 | KRM0 (KRM) = 0 |
| | KR0 | 入力 | P50 = 設定不要 | PM50 = 設定不要 | PMC50 = 1 | PFCE50 = 0 | PFC50 = 0 | TAB0TIG2, TAB0TIG3 (TAB0IOC1) = 0 |
| | TOAB01 | 出力 | P50 = 設定不要 | PM50 = 設定不要 | PMC50 = 1 | PFCE50 = 0 | PFC50 = 1 | |
| | RTP00 | 出力 | P50 = 設定不要 | PM50 = 設定不要 | PMC50 = 1 | PFCE50 = 1 | PFC50 = 0 | |
| | UDMARQ1 | 入力 | P50 = 設定不要 | PM50 = 設定不要 | PMC50 = 1 | PFCE50 = 1 | PFC50 = 1 | |
| P51 | TIAB02 | 入力 | P51 = 設定不要 | PM51 = 設定不要 | PMC51 = 1 | PFCE51 = 0 | PFC51 = 0 | KRM1 (KRM) = 0 |
| | KR1 | 入力 | P51 = 設定不要 | PM51 = 設定不要 | PMC51 = 1 | PFCE51 = 0 | PFC51 = 0 | TAB0TIG4, TAB0TIG5 (TAB0IOC1) = 0 |
| | TOAB02 | 出力 | P51 = 設定不要 | PM51 = 設定不要 | PMC51 = 1 | PFCE51 = 0 | PFC51 = 1 | |
| | RTP01 | 出力 | P51 = 設定不要 | PM51 = 設定不要 | PMC51 = 1 | PFCE51 = 1 | PFC51 = 0 | |
| | UDMAAK1 | 出力 | P51 = 設定不要 | PM51 = 設定不要 | PMC51 = 1 | PFCE51 = 1 | PFC51 = 1 | |
| P52 ^注 | TIAB03 | 入力 | P52 = 設定不要 | PM52 = 設定不要 | PMC52 = 1 | PFCE52 = 0 | PFC52 = 0 | KRM2 (KRM) = 0 |
| | KR2 | 入力 | P52 = 設定不要 | PM52 = 設定不要 | PMC52 = 1 | PFCE52 = 0 | PFC52 = 0 | TAB0TIG6, TAB0TIG7 (TAB0IOC1) = 0 |
| | TOAB03 | 出力 | P52 = 設定不要 | PM52 = 設定不要 | PMC52 = 1 | PFCE52 = 0 | PFC52 = 1 | |
| | RTP02 | 出力 | P52 = 設定不要 | PM52 = 設定不要 | PMC52 = 1 | PFCE52 = 1 | PFC52 = 0 | |
| P53 ^注 | SIF2 | 入力 | P53 = 設定不要 | PM53 = 設定不要 | PMC53 = 1 | PFCE53 = 0 | PFC53 = 0 | |
| | TIAB00 | 入力 | P53 = 設定不要 | PM53 = 設定不要 | PMC53 = 1 | PFCE53 = 0 | PFC53 = 1 | KRM3 (KRM) = 0 |
| | KR3 | 入力 | P53 = 設定不要 | PM53 = 設定不要 | PMC53 = 1 | PFCE53 = 0 | PFC53 = 1 | TAB0TIG0, TAB0TIG1 (TAB0IOC1) = 0, TAB0EES0, TAB0EES1 (TAB0IOC2) = 0, TAB0ETS0, TAB0ETS1 (TAB0IOC2) = 0 |
| | TOAB00 | 出力 | P53 = 設定不要 | PM53 = 設定不要 | PMC53 = 1 | PFCE53 = 1 | PFC53 = 0 | |
| | RTP03 | 出力 | P53 = 設定不要 | PM53 = 設定不要 | PMC53 = 1 | PFCE53 = 1 | PFC53 = 1 | |
| P54 ^注 | SOF2 | 出力 | P54 = 設定不要 | PM54 = 設定不要 | PMC54 = 1 | PFCE54 = 0 | PFC54 = 0 | |
| | KR4 | 入力 | P54 = 設定不要 | PM54 = 設定不要 | PMC54 = 1 | PFCE54 = 0 | PFC54 = 1 | |
| | RTP04 | 出力 | P54 = 設定不要 | PM54 = 設定不要 | PMC54 = 1 | PFCE54 = 1 | PFC54 = 0 | |

注 V850ES/JG3-Hのみ

表4 - 20 ポート端子を兼用端子として使用する場合 (5/10)

| 端子名称 | 兼用端子 | | Pnレジスタの Pnxビット | PMnレジスタの PMnxビット | PMCnレジスタの PMCnxビット | PFCEnレジスタの PFCEnxビット | PFCnレジスタの PFCnxビット | その他のビット (レジスタ) |
|------------------|-------------------|-----|-------------------|---------------------|-----------------------|-------------------------|-----------------------|-------------------|
| | 名称 | 入出力 | | | | | | |
| P55 ^注 | SCKF2 | 入出力 | P55 = 設定不要 | PM55 = 設定不要 | PMC55 = 1 | PFCE55 = 0 | PFC55 = 0 | |
| | KR5 | 入力 | P55 = 設定不要 | PM55 = 設定不要 | PMC55 = 1 | PFCE55 = 0 | PFC55 = 1 | |
| | RTP05 | 出力 | P55 = 設定不要 | PM55 = 設定不要 | PMC55 = 1 | PFCE55 = 1 | PFC55 = 0 | |
| P60 | TOAB1T1 | 出力 | P60 = 設定不要 | PM60 = 設定不要 | PMC60 = 1 | PFCE60 = 0 ^注 | PFC60 = 0 | |
| | TOAB11 | 出力 | P60 = 設定不要 | PM60 = 設定不要 | PMC60 = 1 | PFCE60 = 0 ^注 | PFC60 = 0 | |
| | TIAB11 | 入力 | P60 = 設定不要 | PM60 = 設定不要 | PMC60 = 1 | PFCE60 = 0 ^注 | PFC60 = 1 | |
| | WAIT ^注 | 出力 | P60 = 設定不要 | PM60 = 設定不要 | PMC60 = 1 | PFCE60 = 1 ^注 | PFC60 = 0 | |
| P61 | TOAB1B1 | 出力 | P61 = 設定不要 | PM61 = 設定不要 | PMC61 = 1 | PFCE61 = 0 | PFC61 = 0 | |
| | TIAB10 | 入力 | P61 = 設定不要 | PM61 = 設定不要 | PMC61 = 1 | PFCE61 = 0 | PFC61 = 1 | |
| | TOAB10 | 出力 | P61 = 設定不要 | PM61 = 設定不要 | PMC61 = 1 | PFCE61 = 1 | PFC61 = 0 | |
| | RD ^注 | 出力 | P61 = 設定不要 | PM61 = 設定不要 | PMC61 = 1 | PFCE61 = 1 | PFC61 = 1 | |
| P62 | TOAB1T2 | 出力 | P62 = 設定不要 | PM62 = 設定不要 | PMC62 = 1 | PFCE62 = 0 ^注 | PFC62 = 0 | |
| | TOAB12 | 出力 | P62 = 設定不要 | PM62 = 設定不要 | PMC62 = 1 | PFCE62 = 0 ^注 | PFC62 = 0 | |
| | TIAB12 | 入力 | P62 = 設定不要 | PM62 = 設定不要 | PMC62 = 1 | PFCE62 = 0 ^注 | PFC62 = 1 | |
| | ASTB ^注 | 出力 | P62 = 設定不要 | PM62 = 設定不要 | PMC62 = 1 | PFCE62 = 1 ^注 | PFC62 = 0 | |
| P63 | TOAB1B2 | 出力 | P63 = 設定不要 | PM63 = 設定不要 | PMC63 = 1 | PFCE63 = 0 ^注 | PFC63 = 0 | |
| | TRGAB1 | 入力 | P63 = 設定不要 | PM63 = 設定不要 | PMC63 = 1 | PFCE63 = 0 ^注 | PFC63 = 1 | |
| | CS0 ^注 | 出力 | P63 = 設定不要 | PM63 = 設定不要 | PMC63 = 1 | PFCE63 = 1 ^注 | PFC63 = 0 | |
| P64 | TOAB1T3 | 出力 | P64 = 設定不要 | PM64 = 設定不要 | PMC64 = 1 | PFCE64 = 0 ^注 | PFC64 = 0 | |
| | TOAB13 | 出力 | P64 = 設定不要 | PM64 = 設定不要 | PMC64 = 1 | PFCE64 = 0 ^注 | PFC64 = 0 | |
| | TIAB13 | 入力 | P64 = 設定不要 | PM64 = 設定不要 | PMC64 = 1 | PFCE64 = 0 ^注 | PFC64 = 1 | |
| | CS2 ^注 | 出力 | P64 = 設定不要 | PM64 = 設定不要 | PMC64 = 1 | PFCE64 = 1 ^注 | PFC64 = 0 | |
| P65 | TOAB1B3 | 出力 | P65 = 設定不要 | PM65 = 設定不要 | PMC65 = 1 | PFCE65 = 0 ^注 | PFC63 = 0 | |
| | EVTAB1 | 入力 | P65 = 設定不要 | PM65 = 設定不要 | PMC65 = 1 | PFCE65 = 0 ^注 | PFC65 = 1 | |
| | CS3 ^注 | 出力 | P65 = 設定不要 | PM65 = 設定不要 | PMC65 = 1 | PFCE65 = 1 ^注 | PFC65 = 0 | |

注 V850ES/JG3-Hのみ

表4 - 20 ポート端子を兼用端子として使用する場合 (6/10)

| 端子名称 | 兼用端子 | | Pnレジスタの Pnxビット | PMnレジスタの PMnxビット | PMCnレジスタの PMCnxビット | PFCEnレジスタの PFCEnxビット | PFCnレジスタの PFCnxビット | その他のビット (レジスタ) |
|------|------------------|-----|-------------------|---------------------|-----------------------|-------------------------|-----------------------|-------------------|
| | 名称 | 入出力 | | | | | | |
| P70 | ANI0 | 入力 | P70 = 設定不要 | PM70 = 1 | - | - | - | |
| P71 | ANI1 | 入力 | P71 = 設定不要 | PM71 = 1 | - | - | - | |
| P72 | ANI2 | 入力 | P72 = 設定不要 | PM72 = 1 | - | - | - | |
| P73 | ANI3 | 入力 | P73 = 設定不要 | PM73 = 1 | - | - | - | |
| P74 | ANI4 | 入力 | P74 = 設定不要 | PM74 = 1 | - | - | - | |
| P75 | ANI5 | 入力 | P75 = 設定不要 | PM75 = 1 | - | - | - | |
| P76 | ANI6 | 入力 | P76 = 設定不要 | PM76 = 1 | - | - | - | |
| P77 | ANI7 | 入力 | P77 = 設定不要 | PM77 = 1 | - | - | - | |
| P78 | ANI8 | 入力 | P78 = 設定不要 | PM78 = 1 | - | - | - | |
| P79 | ANI9 | 入力 | P79 = 設定不要 | PM79 = 1 | - | - | - | |
| P710 | ANI10 | 入力 | P710 = 設定不要 | PM710 = 1 | - | - | - | |
| P711 | ANI11 | 入力 | P711 = 設定不要 | PM711 = 1 | - | - | - | |
| P90 | KR6 | 入力 | P90 = 設定不要 | PM90 = 設定不要 | PMC90 = 1 | PFCE90 = 0 | PFC90 = 0 | |
| | TXDC1 | 出力 | P90 = 設定不要 | PM90 = 設定不要 | PMC90 = 1 | PFCE90 = 0 | PFC90 = 1 | |
| | SDA02 | 入出力 | P90 = 設定不要 | PM90 = 設定不要 | PMC90 = 1 | PFCE90 = 1 | PFC90 = 0 | PF90 (PF9) = 1 |
| | A0 ^{注1} | 出力 | P90 = 設定不要 | PM90 = 設定不要 | PMC90 = 1 | PFCE90 = 1 | PFC90 = 1 | 注2 |
| P91 | KR7 | 入力 | P91 = 設定不要 | PM91 = 設定不要 | PMC91 = 1 | PFCE91 = 0 | PFC91 = 0 | |
| | RXDC1 | 入力 | P91 = 設定不要 | PM91 = 設定不要 | PMC91 = 1 | PFCE91 = 0 | PFC91 = 1 | |
| | SCL02 | 入出力 | P91 = 設定不要 | PM91 = 設定不要 | PMC91 = 1 | PFCE91 = 1 | PFC91 = 0 | PF91 (PF9) = 1 |
| | A1 ^{注1} | 出力 | P91 = 設定不要 | PM91 = 設定不要 | PMC91 = 1 | PFCE91 = 1 | PFC91 = 1 | 注2 |
| P92 | TENC01 | 入力 | P92 = 設定不要 | PM92 = 設定不要 | PMC92 = 1 | PFCE92 = 0 | PFC92 = 0 | |
| | TIT01 | 入力 | P92 = 設定不要 | PM92 = 設定不要 | PMC92 = 1 | PFCE92 = 0 | PFC92 = 1 | |
| | TOT01 | 出力 | P92 = 設定不要 | PM92 = 設定不要 | PMC92 = 1 | PFCE92 = 1 | PFC92 = 0 | |
| | A2 ^{注1} | 出力 | P92 = 設定不要 | PM92 = 設定不要 | PMC92 = 1 | PFCE92 = 1 | PFC92 = 1 | 注2 |

注1. V850ES/JH3-Hのみ

2. A0-A15端子に設定する際は、一括してPMC9レジスタ = FFFFHに16ビット設定してください。

表4 - 20 ポート端子を兼用端子として使用する場合 (7/10)

| 端子名称 | 兼用端子 | | Pnレジスタの Pnxビット | PMnレジスタの PMnxビット | PMCnレジスタの PMCnxビット | PFCEnレジスタの PFCEnxビット | PFCnレジスタの PFCnxビット | その他のビット (レジスタ) |
|------|------------------|-----|-------------------|---------------------|-----------------------|-------------------------|-----------------------|-------------------|
| | 名称 | 入出力 | | | | | | |
| P93 | TECR0 | 入力 | P93 = 設定不要 | PM93 = 設定不要 | PMC93 = 1 | PFCE93 = 0 | PFC93 = 0 | |
| | TIT00 | 入力 | P93 = 設定不要 | PM93 = 設定不要 | PMC93 = 1 | PFCE93 = 0 | PFC93 = 1 | |
| | TOT00 | 出力 | P93 = 設定不要 | PM93 = 設定不要 | PMC93 = 1 | PFCE93 = 1 | PFC93 = 0 | |
| | A3 ^{注1} | 出力 | P93 = 設定不要 | PM93 = 設定不要 | PMC93 = 1 | PFCE93 = 1 | PFC93 = 1 | 注2 |
| P94 | TIAA31 | 入力 | P94 = 設定不要 | PM94 = 設定不要 | PMC94 = 1 | PFCE94 = 0 | PFC94 = 0 | |
| | TOAA31 | 出力 | P94 = 設定不要 | PM94 = 設定不要 | PMC94 = 1 | PFCE94 = 0 | PFC94 = 1 | |
| | TENC00 | 入力 | P94 = 設定不要 | PM94 = 設定不要 | PMC94 = 1 | PFCE94 = 1 | PFC94 = 0 | |
| | EVTT0 | 入力 | P94 = 設定不要 | PM94 = 設定不要 | PMC94 = 1 | PFCE94 = 1 | PFC94 = 0 | |
| | A4 ^{注1} | 出力 | P94 = 設定不要 | PM94 = 設定不要 | PMC94 = 1 | PFCE94 = 1 | PFC94 = 1 | 注2 |
| P95 | TIAA30 | 入力 | P95 = 設定不要 | PM95 = 設定不要 | PMC95 = 1 | PFCE95 = 0 | PFC95 = 0 | |
| | TOAA30 | 出力 | P95 = 設定不要 | PM95 = 設定不要 | PMC95 = 1 | PFCE95 = 0 | PFC95 = 1 | |
| | A5 ^{注1} | 出力 | P95 = 設定不要 | PM95 = 設定不要 | PMC95 = 1 | PFCE95 = 1 | PFC95 = 0 | 注2 |
| P96 | TIAA21 | 入力 | P96 = 設定不要 | PM96 = 設定不要 | PMC96 = 1 | PFCE96 = 0 | PFC96 = 0 | |
| | TOAA21 | 出力 | P96 = 設定不要 | PM96 = 設定不要 | PMC96 = 1 | PFCE96 = 1 | PFC96 = 1 | |
| | INTP11 | 入力 | P96 = 設定不要 | PM96 = 設定不要 | PMC96 = 1 | PFCE96 = 1 | PFC96 = 0 | |
| | A6 ^{注1} | 出力 | P96 = 設定不要 | PM96 = 設定不要 | PMC96 = 1 | PFCE96 = 1 | PFC96 = 1 | 注2 |
| P97 | SIF1 | 入力 | P97 = 設定不要 | PM97 = 設定不要 | PMC97 = 1 | PFCE97 = 0 | PFC97 = 0 | |
| | TIAA20 | 入力 | P97 = 設定不要 | PM97 = 設定不要 | PMC97 = 1 | PFCE97 = 0 | PFC97 = 1 | |
| | TOAA20 | 出力 | P97 = 設定不要 | PM97 = 設定不要 | PMC97 = 1 | PFCE97 = 1 | PFC97 = 0 | |
| | A7 ^{注1} | 出力 | P97 = 設定不要 | PM97 = 設定不要 | PMC97 = 1 | PFCE97 = 1 | PFC97 = 1 | 注2 |
| P98 | SOF1 | 出力 | P98 = 設定不要 | PM98 = 設定不要 | PMC98 = 1 | PFCE98 = 0 | PFC98 = 0 | |
| | INTP12 | 入力 | P98 = 設定不要 | PM98 = 設定不要 | PMC98 = 1 | PFCE98 = 0 | PFC98 = 1 | |
| | A8 ^{注1} | 出力 | P98 = 設定不要 | PM98 = 設定不要 | PMC98 = 1 | PFCE98 = 1 | PFC98 = 0 | 注2 |

注1. V850ES/JH3-Hのみ

2. A0-A15端子に設定する際は、一括してPMC9レジスタ = FFFFHに16ビット設定してください。

表4 - 20 ポート端子を兼用端子として使用する場合 (8/10)

| 端子名称 | 兼用端子 | | Pnレジスタの Pnxビット | PMnレジスタの PMnxビット | PMCnレジスタの PMCnxビット | PFCEnレジスタの PFCEnxビット | PFCnレジスタの PFCnxビット | その他のビット (レジスタ) |
|------|---------------------------|-----|-------------------|---------------------|-----------------------|-------------------------|-----------------------|-------------------|
| | 名称 | 入出力 | | | | | | |
| P99 | SCKF1 | 入出力 | P99 = 設定不要 | PM99 = 設定不要 | PMC99 = 1 | PFCE99 = 0 | PFC99 = 0 | |
| | INTP13 | 入力 | P99 = 設定不要 | PM99 = 設定不要 | PMC99 = 1 | PFCE99 = 0 | PFC99 = 1 | |
| | A9 ^{注1} | 出力 | P99 = 設定不要 | PM99 = 設定不要 | PMC99 = 1 | PFCE99 = 1 | PFC99 = 0 | 注2 |
| P910 | SIF3 | 入力 | P910 = 設定不要 | PM910 = 設定不要 | PMC910 = 1 | PFCE910 = 0 | PFC910 = 0 | |
| | TXDC2 | 出力 | P910 = 設定不要 | PM910 = 設定不要 | PMC910 = 1 | PFCE910 = 0 | PFC910 = 1 | |
| | INTP14 | 入力 | P910 = 設定不要 | PM910 = 設定不要 | PMC910 = 1 | PFCE910 = 1 | PFC910 = 0 | |
| | A10 ^{注1} | 出力 | P910 = 設定不要 | PM910 = 設定不要 | PMC910 = 1 | PFCE910 = 1 | PFC910 = 1 | 注2 |
| P911 | SOF3 | 出力 | P911 = 設定不要 | PM911 = 設定不要 | PMC911 = 1 | PFCE911 = 0 | PFC911 = 0 | |
| | RXDC2 | 入力 | P911 = 設定不要 | PM911 = 設定不要 | PMC911 = 1 | PFCE911 = 0 | PFC911 = 1 | |
| | INTP15 | 入力 | P911 = 設定不要 | PM911 = 設定不要 | PMC911 = 1 | PFCE911 = 1 | PFC911 = 0 | |
| | A11 ^{注1} | 出力 | P911 = 設定不要 | PM911 = 設定不要 | PMC911 = 1 | PFCE911 = 1 | PFC911 = 1 | 注2 |
| P912 | $\overline{\text{SCKF3}}$ | 入出力 | P912 = 設定不要 | PM912 = 設定不要 | PMC912 = 1 | - | PFC912 = 0 | |
| | A12 ^{注1} | 出力 | P912 = 設定不要 | PM912 = 設定不要 | PMC912 = 1 | - | PFC912 = 1 | 注2 |
| P913 | TOAB1OFF | 入力 | P913 = 設定不要 | PM913 = 設定不要 | PMC913 = 1 | - | PFC913 = 0 | |
| | INTP16 | 入力 | P913 = 設定不要 | PM913 = 設定不要 | PMC913 = 1 | - | PFC913 = 0 | |
| | A13 ^{注1} | 出力 | P913 = 設定不要 | PM913 = 設定不要 | PMC913 = 1 | - | PFC913 = 1 | 注2 |
| P914 | TIAA51 | 入力 | P914 = 設定不要 | PM914 = 設定不要 | PMC914 = 1 | PFCE914 = 0 | PFC914 = 0 | |
| | TOAA51 | 出力 | P914 = 設定不要 | PM914 = 設定不要 | PMC914 = 1 | PFCE914 = 0 | PFC914 = 1 | |
| | INTP17 | 入力 | P914 = 設定不要 | PM914 = 設定不要 | PMC914 = 1 | PFCE914 = 1 | PFC914 = 0 | |
| | A14 ^{注1} | 出力 | P914 = 設定不要 | PM914 = 設定不要 | PMC914 = 1 | PFCE914 = 1 | PFC914 = 1 | 注2 |
| P915 | TIAA50 | 入力 | P915 = 設定不要 | PM915 = 設定不要 | PMC915 = 1 | PFCE915 = 0 | PFC915 = 0 | |
| | TOP50 | 出力 | P915 = 設定不要 | PM915 = 設定不要 | PMC915 = 1 | PFCE915 = 0 | PFC915 = 1 | |
| | INTP18 | 入力 | P915 = 設定不要 | PM915 = 設定不要 | PMC915 = 1 | PFCE915 = 1 | PFC915 = 0 | |
| | A15 ^{注1} | 出力 | P915 = 設定不要 | PM915 = 設定不要 | PMC915 = 1 | PFCE915 = 1 | PFC915 = 1 | 注2 |

注1. V850ES/JH3-Hのみ

2. A0-A15端子に設定する際は、一括してPMC9レジスタ = FFFFHに16ビット設定してください。

表4 - 20 ポート端子を兼用端子として使用する場合 (9/10)

| 端子名称 | 兼用端子 | | Pnレジスタの Pnxビット | PMnレジスタの PMnxビット | PMcnレジスタの PMcNxビット | PFCEnレジスタの PFCEnxビット | PFCnレジスタの PFCnxビット | その他のビット (レジスタ) |
|------|-------------------|-----|-------------------|---------------------|-----------------------|-------------------------|-----------------------|-------------------|
| | 名称 | 入出力 | | | | | | |
| PCM0 | WAIT [‡] | 入力 | PCM0 = 設定不要 | PMCM0 = 設定不要 | PMCCM0 = 1 | - | - | |
| PCM1 | CLKOUT | 出力 | PCM1 = 設定不要 | PMCM1 = 設定不要 | PMCCM1 = 1 | - | - | |
| PCM2 | HLD [‡] | 出力 | PCM2 = 設定不要 | PMCM2 = 設定不要 | PMCCM2 = 1 | - | - | |
| PCM3 | HLD [‡] | 入力 | PCM3 = 設定不要 | PMCM3 = 設定不要 | PMCCM3 = 1 | - | - | |
| PCS0 | CS0 [‡] | 出力 | PCS0 = 設定不要 | PMCS0 = 設定不要 | PMCCS0 = 1 | - | - | |
| PCS2 | CS2 [‡] | 出力 | PCS2 = 設定不要 | PMCS2 = 設定不要 | PMCCS2 = 1 | - | - | |
| PCS3 | CS3 [‡] | 出力 | PCS3 = 設定不要 | PMCS3 = 設定不要 | PMCCS3 = 1 | - | - | |
| PCT0 | WR0 | 出力 | PCT0 = 設定不要 | PMCT0 = 設定不要 | PMCCCT0 = 1 | - | - | |
| PCT1 | WR1 | 出力 | PCT1 = 設定不要 | PMCT1 = 設定不要 | PMCCCT1 = 1 | - | - | |
| PCT4 | RD [‡] | 出力 | PCT4 = 設定不要 | PMCT4 = 設定不要 | PMCCCT4 = 1 | - | - | |
| PCT6 | ASTB [‡] | 出力 | PCT6 = 設定不要 | PMCT6 = 設定不要 | PMCCCT6 = 1 | - | - | |
| PDH0 | A16 | 出力 | PDH0 = 設定不要 | PMDH0 = 設定不要 | PMCDH0 = 1 | - | - | |
| PDH1 | A17 | 出力 | PDH1 = 設定不要 | PMDH1 = 設定不要 | PMCDH1 = 1 | - | - | |
| PDH2 | A18 | 出力 | PDH2 = 設定不要 | PMDH2 = 設定不要 | PMCDH2 = 1 | - | - | |
| PDH3 | A19 | 出力 | PDH3 = 設定不要 | PMDH3 = 設定不要 | PMCDH3 = 1 | - | - | |
| PDH4 | A20 | 出力 | PDH4 = 設定不要 | PMDH4 = 設定不要 | PMCDH4 = 1 | - | - | |
| PDH5 | A21 | 出力 | PDH5 = 設定不要 | PMDH5 = 設定不要 | PMCDH5 = 1 | - | - | |
| PDL0 | AD0 | 入出力 | PDL0 = 設定不要 | PMDL0 = 設定不要 | PMCDL0 = 1 | - | - | |
| PDL1 | AD1 | 入出力 | PDL1 = 設定不要 | PMDL1 = 設定不要 | PMCDL1 = 1 | - | - | |
| PDL2 | AD2 | 入出力 | PDL2 = 設定不要 | PMDL2 = 設定不要 | PMCDL2 = 1 | - | - | |
| PDL3 | AD3 | 入出力 | PDL3 = 設定不要 | PMDL3 = 設定不要 | PMCDL3 = 1 | - | - | |
| PDL4 | AD4 | 入出力 | PDL4 = 設定不要 | PMDL4 = 設定不要 | PMCDL4 = 1 | - | - | |

注 V850ES/JH3-Hのみ

表4 - 20 ポート端子を兼用端子として使用する場合 (10/10)

| 端子名称 | 兼用端子 | | Pnレジスタの Pnxビット | PMnレジスタの PMnxビット | PMCnレジスタの PMCnxビット | PFCEnレジスタの PFCEnxビット | PFCnレジスタの PFCnxビット | その他のビット (レジスタ) |
|-------|--------------------|-----|-------------------|---------------------|-----------------------|-------------------------|-----------------------|-------------------|
| | 名称 | 入出力 | | | | | | |
| PDL5 | AD5 | 入出力 | PDL5 = 設定不要 | PMDL5 = 設定不要 | PMCDL5 = 1 | - | - | |
| | FLMD1 ^注 | 入力 | PDL5 = 設定不要 | PMDL5 = 設定不要 | PMCDL5 = 設定不要 | - | - | |
| PDL6 | AD6 | 入出力 | PDL6 = 設定不要 | PMDL6 = 設定不要 | PMCDL6 = 1 | - | - | |
| PDL7 | AD7 | 入出力 | PDL7 = 設定不要 | PMDL7 = 設定不要 | PMCDL7 = 1 | - | - | |
| PDL8 | AD8 | 入出力 | PDL8 = 設定不要 | PMDL8 = 設定不要 | PMCDL8 = 1 | - | - | |
| PDL9 | AD9 | 入出力 | PDL9 = 設定不要 | PMDL9 = 設定不要 | PMCDL9 = 1 | - | - | |
| PDL10 | AD10 | 入出力 | PDL10 = 設定不要 | PMDL10 = 設定不要 | PMCDL10 = 1 | - | - | |
| PDL11 | AD11 | 入出力 | PDL11 = 設定不要 | PMDL11 = 設定不要 | PMCDL11 = 1 | - | - | |
| PDL12 | AD12 | 入出力 | PDL12 = 設定不要 | PMDL12 = 設定不要 | PMCDL12 = 1 | - | - | |
| PDL13 | AD13 | 入出力 | PDL13 = 設定不要 | PMDL13 = 設定不要 | PMCDL13 = 1 | - | - | |
| PDL14 | AD14 | 入出力 | PDL14 = 設定不要 | PMDL14 = 設定不要 | PMCDL14 = 1 | - | - | |
| PDL15 | AD15 | 入出力 | PDL15 = 設定不要 | PMDL15 = 設定不要 | PMCDL15 = 1 | - | - | |

注 フラッシュ・メモリ・プログラミング・モード時に設定する端子なので、ポート制御用レジスタで操作する必要はありません。詳細は第31章 フラッシュ・メモリを参照してください。

4.5 注意事項

4.5.1 ポート端子設定上の注意事項

(1) V850ES/JG3-H, V850ES/JH3-Hでは、1本の端子に汎用ポートと複数の周辺機能の入出力端子が兼用されています。汎用ポート（ポート・モード）と、周辺機能の入出力端子（兼用機能モード）との切り替えは、PMCnレジスタで設定します。このレジスタの設定順序に関して、次の点に注意してください。

(a) ポート・モードから兼用機能モードへ切り替える場合の注意事項

ポート・モードから兼用機能モードへ切り替える場合は、次の順序で行ってください。

| | |
|-----------------------------------|-------------------|
| PFnレジスタを設定 ^{注1} | : N-chオープン・ドレイン設定 |
| PFCn, PFCEnレジスタを設定 | : 兼用端子機能選択 |
| PMCnレジスタの該当ビットに1を設定 | : 兼用機能モードへ切り替え |
| INTRn, INTFnレジスタを設定 ^{注2} | : 外部割り込み設定 |

PMCnレジスタを先に設定すると、その瞬間、またそのあとのPFn, PFCn, PFCEnレジスタの設定に伴う端子状態の変化によっては、意図しない動作に陥る可能性があるので注意してください。

【例】に具体例を示します。

- 注1. N-chオープン・ドレイン出力端子のみ
- 注2. 外部割り込み機能選択時のみ

注意 ポート・モード/兼用機能モードに関係なく、Pnレジスタのリード/ライトは次のようになります。

- ・Pnレジスタのリード : ポート出力ラッチの値（PMn.PMnmビット = 0時）、または端子状態（PMn.PMnmビット = 1時）の読み出し
- ・Pnレジスタへのライト : ポート出力ラッチへの書き込み

【例】SCL01端子の設定例

SCL01端子は、P41/SOF0と兼用されています。有効な端子機能を、PMC4, PFC4, PF4レジスタによって次のように選択します。

| PMC41ビット | PFC41ビット | PF41ビット | 有効な端子機能 |
|----------|------------|---------|-----------------------------------|
| 0 | don't care | 1 | P41（出力ポート・モードの場合、N-chオープン・ドレイン出力） |
| 1 | 0 | 1 | SOF0出力（N-chオープン・ドレイン出力） |
| | 1 | 1 | SCL01入出力（N-chオープン・ドレイン出力） |

次に、P41端子からSCL01端子への切り替え時に、問題が発生する可能性がある設定順序を示します。

| 設定順 | 設定内容 | 端子状態 | 端子レベル |
|-----|--|-----------------|-----------------------------|
| | 初期値 (PMC41ビット = 0, PFC41ビット = 0, PF41ビット = 0) | ポート・モード (入力) | Hi-Z |
| | PMC41ビット←1 | SOF0出力 | ロウ・レベル(CSIF0の設定によってはハイ・レベル) |
| | PFC41ビット←1 | SCL01入出力 | ハイ・レベル(CMOS出力) |
| | PF41ビット←1 | SCL01入出力 | Hi-Z(N-chオープン・ドレイン出力) |

で、兼用されているSOF0出力が端子に出力されるため、 I^2C 通信に影響を与える可能性があります。また、
、
のCMOS出力の期間に、不要な電流が発生する可能性があります。

(b) 兼用機能モード(入力)に関する注意事項

兼用機能ブロックへの入力信号は、PMcNレジスタの設定値と端子レベルのAND出力のため、PMcN.PMcNmビット = 0のときはロウ・レベルとなります。そのため、ポート設定と兼用機能動作許可のタイミングによっては、意図しない動作に陥る可能性があります。したがって、PMcNレジスタによるポート・モードと兼用機能モードの切り替えは、次に示す順序で実行してください。

- ・ポート・モードから兼用機能モード(入力)へ切り替える場合
PMcNレジスタで端子を兼用機能モードにしてから、兼用機能の動作を許可してください。
- ・兼用機能モード(入力)からポート・モードへ切り替える場合
兼用機能の動作を停止してから、端子をポート・モードへ切り替えてください。

【例1】、【例2】に具体例を示します。

【例1】汎用ポート(P02)から外部割り込み端子(NMI)への切り替え

P02/NMI端子が図4-4のようにプルアップされており、かつNMI端子のエッジ検出設定で立ち上がりエッジを指定している場合に、P02端子からNMI端子へ切り替えたとき(PMC02ビット = 0→1)、NMI端子にはハイ・レベルが入力され続けているにもかかわらず、ロウ・レベル ハイ・レベルと変化したかのように立ち上がりエッジとして検出し、NMI割り込みが発生します。

対策として、P02端子からNMI端子へ切り替えてから、NMI端子の有効エッジを設定してください。

図4-4 P02からNMIへの切り替え (悪い例)

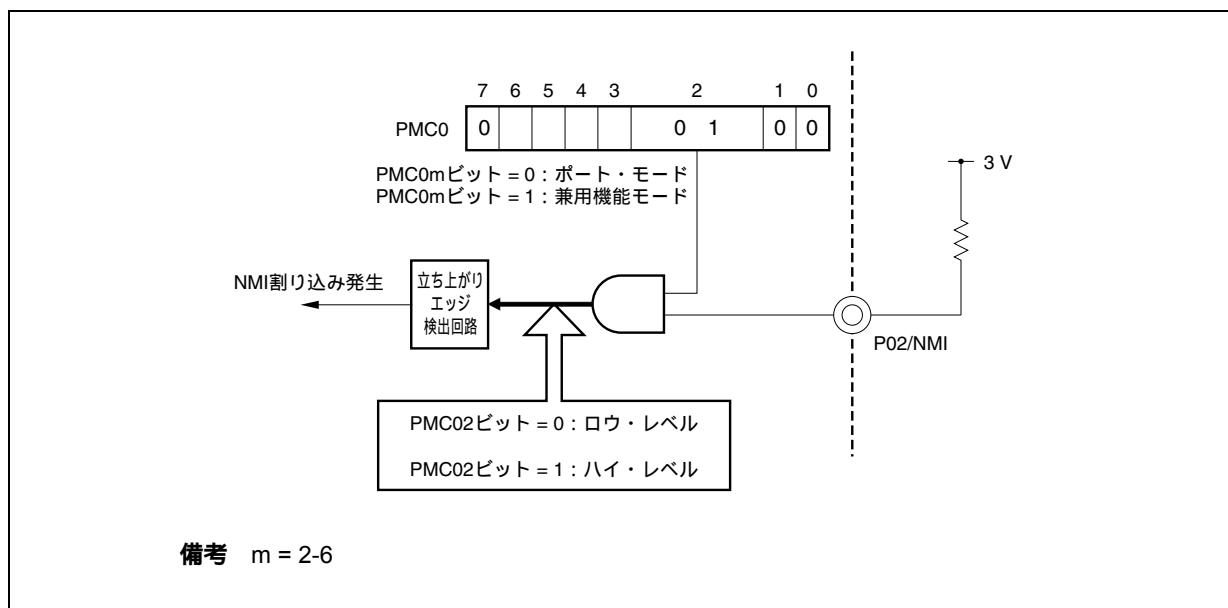

【例2】外部割り込み端子 (NMI) から、汎用ポート (P02) への切り替え

P02/NMI端子が図4-5のようにプルアップされており,かつNMI端子のエッジ検出設定で立ち下がりエッジを指定している場合に, NMI端子からP02端子へ切り替えたとき (PMCO2ビット = 1→0), NMI端子にはハイ・レベルが入力され続けているにもかかわらず,ハイ・レベル ロウ・レベルと変化したかのように立ち下がりエッジとして検出し, NMI割り込みが発生します。対策として, NMI端子のエッジ検出設定を“エッジ検出しない”にしてから, NMI端子からP02端子へ切り替えてください。

図4-5 NMIからP02への切り替え (悪い例)

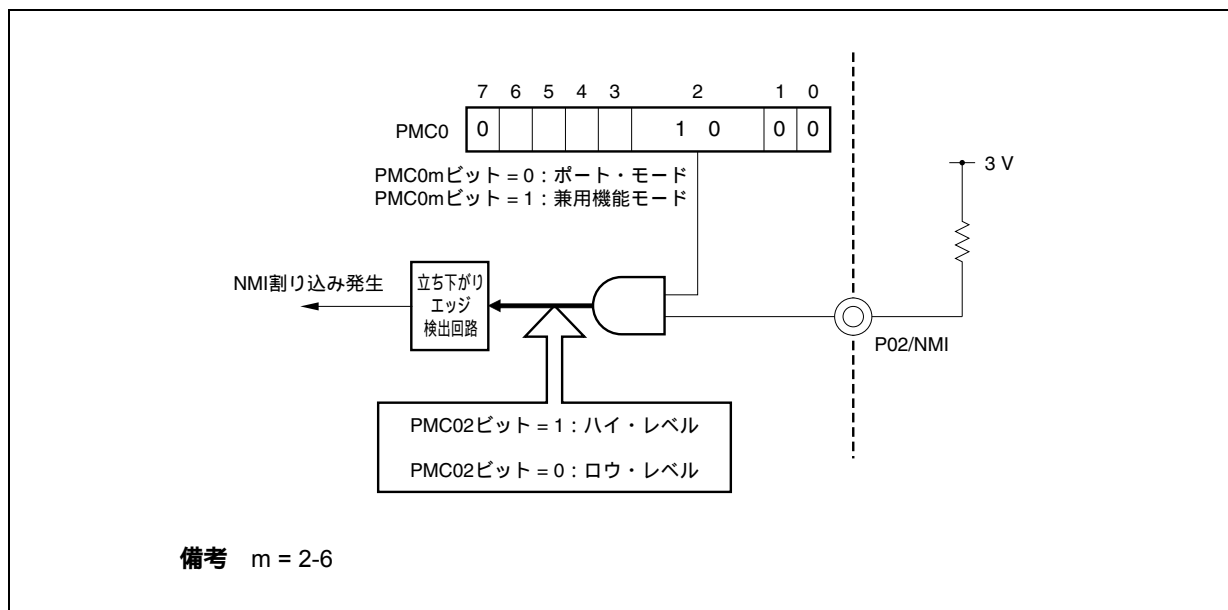

(2) ポート・モードにおいてPFn.PFnmビットは,出力モード (PMn.PMnmビット = 0) 時のみ有効となります。入力モード (PMnmビット = 1) のとき, PFnmビットの値はバッファに反映されません。

4.5.2 ポートnレジスタ (Pn) に対するビット操作命令に関する注意事項

入力/出力が混在しているポートに対して1ビット操作命令を行った場合、操作対象のビットだけでなく、操作対象ではない入力ポートの出力ラッチの値も書き換わる可能性があります。

そのため、任意のポートを入力モードから出力モードに切り替える前には、出力ラッチの値を書き直すことを推奨します。

<例> P90端子は出力ポート、P91-P97端子は入力ポート（端子状態はすべてハイ・レベル）で、かつポート・ラッチの値が“00H”のとき、P90端子の出力をビット操作命令により“ロウ・レベル” “ハイ・レベル” とすると、ポート・ラッチの値は、“FFH” になります。

説明：PMnmビット = 1であるポートのPnレジスタへの書き込み/読み出しの対象は、それぞれ出力ラッチ/端子状態です。

また、ビット操作命令はV850ES/JG3-H, V850ES/JH3-H内部で、次の順序で行われます。

<1> Pnレジスタを8ビット単位で読み出し

<2> 対象の1ビットを操作

<3> Pnレジスタへ8ビット単位で書き込み

<1> のとき、出力ポートであるP90端子は出力ラッチの値（0）を読み出しますが、入力ポートであるP91-P97端子は端子状態を読み出します。このときP91-P97端子の端子状態が“ハイ・レベル” とすると、読み出し値は“FEH” となります。

<2> の操作で、値は“FFH” となります。

<3> の操作で、出力ラッチに“FFH” が書き込まれます。

図4 - 6 ビット操作命令（P90端子の場合）

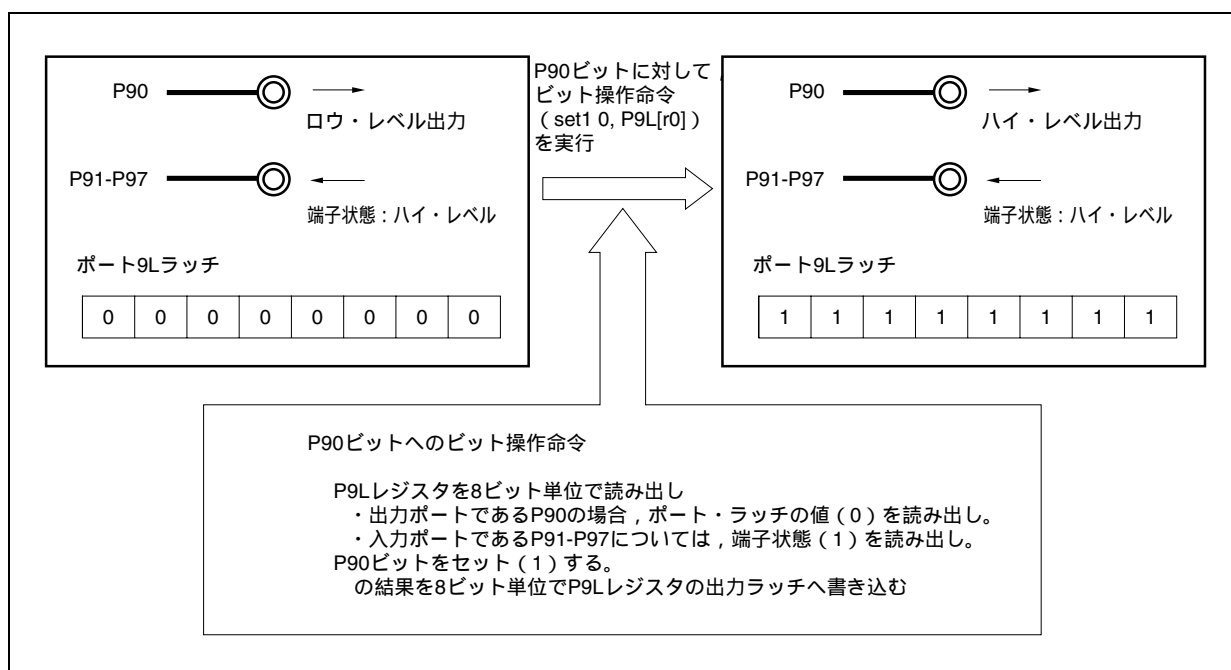

4.5.3 オンチップ・デバッグ用端子に関する注意事項 (V850ES/JG3-Hのみ)

$\overline{\text{DRST}}$, DCK, DMS, DDI, DDO端子はオンチップ・デバッグ用の端子です。

$\overline{\text{RESET}}$ 端子によるリセット後, P56/INTP05/ $\overline{\text{DRST}}$ 端子はオンチップ・デバッグ用端子 ($\overline{\text{DRST}}$) に初期化されます。このとき $\overline{\text{DRST}}$ 端子にハイ・レベルを入力すると, オンチップ・デバッグ・モードになり, DCK, DMS, DDI, DDO端子が使用可能になります。

オンチップ・デバッグを使用しない場合は, 次の処置が必要です。

- ・OCDMレジスタ (特定レジスタ) のOCDM0ビットをクリア (0)

このとき, $\overline{\text{RESET}}$ 端子によるリセット解除時から, 上記の処理を終えるまで, P56/INTP05/ $\overline{\text{DRST}}$ 端子をロウ・レベル固定にしてください。

上記処置を行う前に $\overline{\text{DRST}}$ 端子にハイ・レベルを入力すると, 誤動作 (CPUデッド・ロック) の原因となるため, P56端子の取り扱いには十分注意してください。

注意 WDT2RES信号, クロック・モニタ (CLM), 低電圧検出回路 (LVI) によるリセット時は, P56/INTP05/ $\overline{\text{DRST}}$ 端子はオンチップ・デバッグ用端子 ($\overline{\text{DRST}}$) に初期化されません。また, OCDMレジスタも値を保持します。

4.5.4 P56/INTP05/ $\overline{\text{DRST}}$ 端子に関する注意事項

P56/INTP05/ $\overline{\text{DRST}}$ 端子はプルダウン抵抗 (30 k Ω (TYP.)) を内蔵しています。 $\overline{\text{RESET}}$ 端子によるリセット後は, プルダウン抵抗が接続されています。OCDM0ビットをクリア (0) することにより, プルダウン抵抗は切断されます。

4.5.5 P10, P11, P53端子に関する電源投入時の注意事項

次に示す端子は, 電源投入時にはリセット中でも一時的に不定レベルを出力する可能性があります。

- ・P10/ANO0端子
- ・P11/ANO1端子
- ・P53/SIF2/TIAB00/KR3/TOAB00/RTP03/DDO端子 (V850ES/JG3-Hのみ)

4.5.6 ヒステリシス特性について

ポート・モードでは, 次のポートはヒステリシス特性を持ちません。

P00-P05

P20-P25

P30-P37

P40-P42

P50-P56

P60-P65

P90 -P915

第5章 バス制御機能

V850ES/JG3-H, V850ES/JH3-Hは、外部にROM, RAMなどのメモリやI/Oなどを接続できる外部バス・インタフェース機能を内蔵しています。

5.1 特 徴

最小で3バス・サイクルのマルチプレクス・バスとセパレート・バス出力機能選択可能

(V850ES/JH3-Hのみ対応, V850ES/JG3-Hは, マルチプレクス・バスのみ対応)

8ビット/16ビット・データ・バス切り替え可能

ウェイト機能

・最大で7ステートのプログラマブル・ウェイト機能

・WAIT端子による外部ウェイト機能

アイドル・ステート機能

バス・ホールド機能

5.2 バス制御端子

外部デバイスの接続には、次の端子を使用します。

表5 - 1 V850ES/JH3-Hバス制御端子一覧（マルチプレクス・バス選択時）

| バス制御端子 | 兼用端子 | 入出力 | 機 能 |
|---------------|------------------|-----|--------------|
| AD0-AD15 | PDL0-PDL15 | 入出力 | アドレス/データ・バス |
| A16-A23 | PDH0-PDH7 | 出力 | アドレス・バス |
| WAIT | PCM0 | 入力 | 外部ウエイト制御 |
| CLKOUT | PCM1 | 出力 | 内部システム・クロック |
| WR0, WR1 | PCT0, PCT1 | 出力 | ライト・ストロープ信号 |
| RD | PCT4 | 出力 | リード・ストロープ信号 |
| ASTB | PCT6 | 出力 | アドレス・ストロープ信号 |
| HLDQR | PCM3 | 入力 | バス・ホールド制御 |
| HLDAR | PCM2 | 出力 | |
| CS0, CS2, CS3 | PCS0, PCS2, PCS3 | 出力 | チップ・セレクト |

表5 - 2 V850ES/JH3-Hバス制御端子一覧（セパレート・バス出力機能選択時）

| バス制御端子 | 兼用端子 | 入出力 | 機 能 |
|---------------|------------------|-----|-------------|
| AD0-AD15 | PDL0-PDL15 | 入出力 | データ・バス |
| A0-A15 | P90-P915 | 出力 | アドレス・バス |
| A16-A23 | PDH0-PDH7 | 出力 | アドレス・バス |
| WAIT | PCM0 | 入力 | 外部ウエイト制御 |
| CLKOUT | PCM1 | 出力 | 内部システム・クロック |
| WR0, WR1 | PCT0, PCT1 | 出力 | ライト・ストロープ信号 |
| RD | PCT4 | 出力 | リード・ストロープ信号 |
| HLDQR | PCM3 | 入力 | バス・ホールド制御 |
| HLDAR | PCM2 | 出力 | |
| CS0, CS2, CS3 | PCS0, PCS2, PCS3 | 出力 | チップ・セレクト |

表5 - 3 V850ES/JG3-Hバス制御端子一覧（マルチプレクス・バス）

| バス制御端子 | 兼用端子 | 入出力 | 機 能 |
|---------------|---------------|-----|--------------|
| AD0-AD15 | PDL0-PDL15 | 入出力 | アドレス/データ・バス |
| WAIT | PCM0 | 入力 | 外部ウエイト制御 |
| CLKOUT | PCM1 | 出力 | 内部システム・クロック |
| WR0, WR1 | PCT0, PCT1 | 出力 | ライト・ストロープ信号 |
| RD | P61 | 出力 | リード・ストロープ信号 |
| ASTB | P62 | 出力 | アドレス・ストロープ信号 |
| CS0, CS2, CS3 | P63, P64, P65 | 出力 | チップ・セレクト |

5.2.1 内蔵ROM, 内蔵RAM, 内蔵周辺I/Oアクセス時の端子状態

内蔵ROM, 内蔵RAM, 内蔵周辺I/Oへアクセスした場合, 各端子状態は次のようになります。

表5-4 内蔵ROM, 内蔵RAM, 内蔵周辺I/Oアクセス時の端子状態一覧

| バス制御端子 | セパレート・バス出力機能 | | マルチプレクス・バス・モード | |
|---------------------------|--------------|--------------------|----------------|--------------------|
| | 内蔵ROM/RAM | 周辺I/O | 内蔵ROM/RAM | 周辺I/O |
| アドレス/データ・バス (AD15-AD0) | 不定 | 不定 | 不定 | 不定 |
| アドレス・バス (A23-A16) | 不定 | 不定 (アクセス中ドレス出力) | 不定 | 不定 (アクセス中ドレス出力) |
| アドレス・バス (A15-A0) | 不定 | 不定 (アクセス中ドレス出力) | 不定 | 不定 (アクセス中ドレス出力) |
| 制御信号 | インアクティブ | インアクティブ | インアクティブ | インアクティブ |

注意 内蔵ROM領域へライト・アクセスしたときには, 外部メモリ領域へのアクセスと同じく, アドレス, データ, 制御信号ともに活性化されます。

5.2.2 各動作モードの端子状態

V850ES/JG3-H, V850ES/JH3-H各動作モードの端子状態については, 2.2 端子状態を参照してください。

5.3 メモリ・ブロック機能

16 Mバイトの外部メモリ空間は下位2 M, 4 M, 8 Mバイト単位のメモリ・ブロックに分割され、1ブロック単位にプログラマブル・ウエイト機能、バス・サイクル動作モードなどを独立に制御できます。

図5-1 データ・メモリ・マップ：物理アドレス

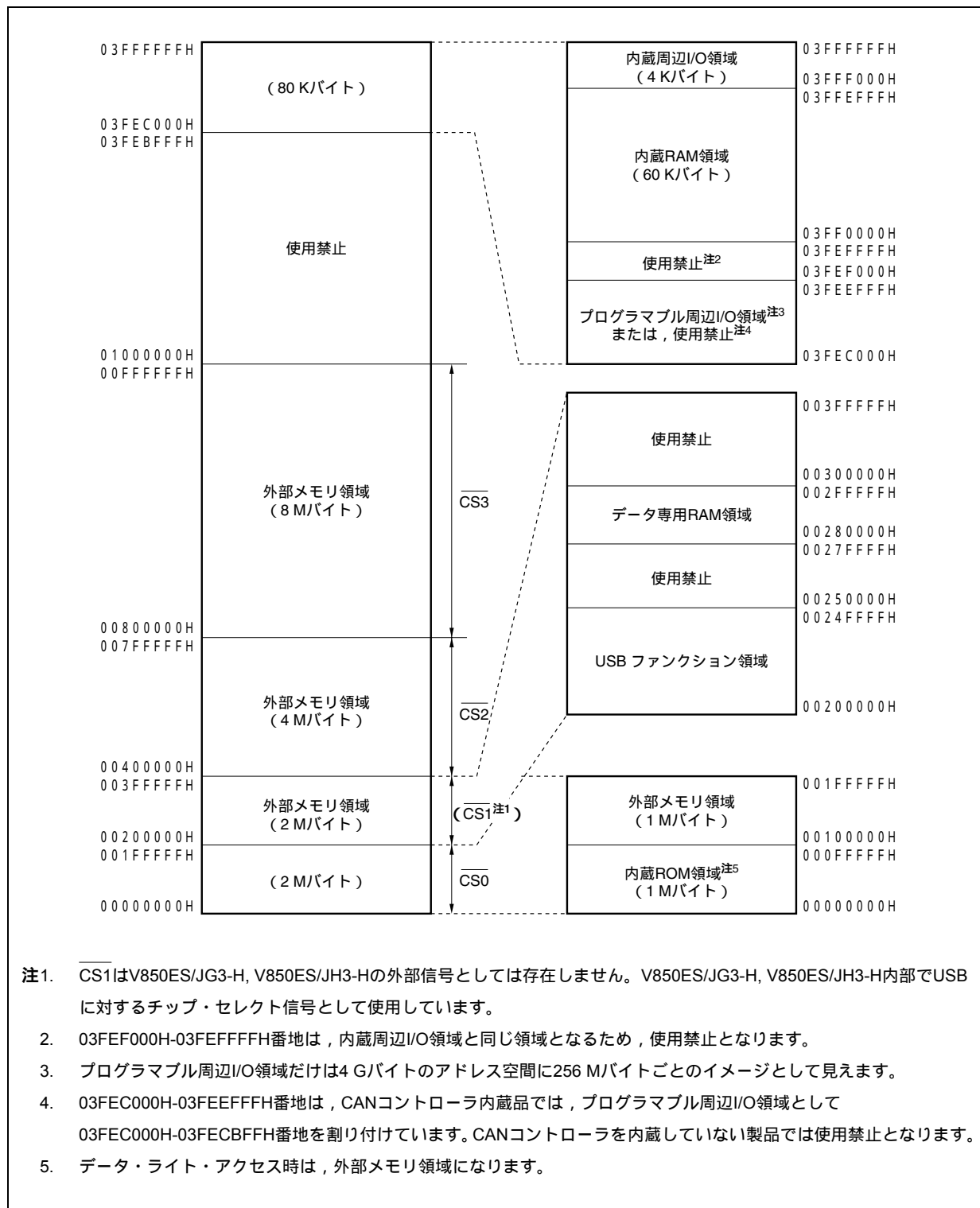

5.4 バス・アクセス

5.4.1 アクセス・クロック数

各リソースに対するアクセスに要する基本クロック数を次に示します。

| 領域 (バス幅) | 内蔵ROM (32ビット) | 内蔵RAM (32ビット) | 外部メモリ (16ビット) | |
|-----------------|---------------|-----------------|---------------|---------------------|
| | | | マルチプレクス | セパレート ^{注1} |
| 命令フェッチ (通常アクセス) | 1 | 1 ^{注2} | 3 + n | |
| 命令フェッチ (分岐) | 3 | 2 ^{注2} | 3 + n | |
| オペランド・データ・アクセス | 5 | 1 | 3 + n | |

注1. V850ES/JH3-Hのみ

- データ・アクセスと競合した場合は, +1されます。

備考 単位はクロック/アクセスです。

5.4.2 バス・サイズ設定機能

外部メモリ領域は, \overline{CSn} で選択される領域ごとにBSCレジスタで設定できます。ただし, 設定可能なバス・サイズは8ビットと16ビットのみです。

V850ES/JG3-H, V850ES/JH3-Hの外部メモリ領域は, $\overline{CS0}$, $\overline{CS2}$, $\overline{CS3}$ で選択されます。

(1) バス・サイズ・コンフィギュレーション・レジスタ (BSC)

16ビット単位でリード/ライト可能です。

リセットにより5555Hになります。

注意 BSCレジスタへの書き込みはリセット後に行い, そのあとは値を変更しないでください。また, BSCレジスタの初期設定が終わるまでは, 外部メモリ領域をアクセスしないでください。

| | | | | | | | | |
|----------------------------------|-----------------------------|------------------|----|------------------|----|----|---|------------------|
| リセット時: 5555H R/W アドレス: FFFFF066H | | | | | | | | |
| | 15 | 14 | 13 | 12 | 11 | 10 | 9 | 8 |
| BSC | 0 | 1 | 0 | 1 | 0 | 1 | 0 | 1 |
| | 7 | 6 | 5 | 4 | 3 | 2 | 1 | 0 |
| | 0 | BS30 | 0 | BS20 | 0 | 1 | 0 | BS00 |
| | | $\overline{CS3}$ | | $\overline{CS2}$ | | | | $\overline{CS0}$ |
| BSn0 | CSn空間のデータ・バス幅 (n = 0, 2, 3) | | | | | | | |
| 0 | 8ビット | | | | | | | |
| 1 | 16ビット | | | | | | | |

注意 ビット14, 12, 10, 8, 2には必ず1を設定し, ビット15, 13, 11, 9, 7, 5, 3, 1には必ず0を設定してください。

5.4.3 バス・サイズによるアクセス

V850ES/JG3-H, V850ES/JH3-Hが内蔵周辺I/Oアクセス, 外部メモリ・アクセスを行う場合には, 8, 16, 32ビット・アクセスがあります。またバス・サイズは次のとおりです。

- ・内蔵周辺I/Oのバス・サイズは16ビット固定
- ・外部メモリのバス・サイズは8ビット/16ビット選択可能 (BSCレジスタにより設定)

次にそれぞれのアクセス時の動作を示します。すべてデータの下位側から順番にアクセスを行います。

V850ES/JG3-H, V850ES/JH3-Hは, リトル・エンディアン形式のみ対応しています。

図5-2 ワード内のリトル・エンディアン・アドレス

| | | | | |
|-------|-------|-------|-------|---|
| 31 | 24 23 | 16 15 | 8 7 | 0 |
| 000BH | 000AH | 0009H | 0008H | |
| 0007H | 0006H | 0005H | 0004H | |
| 0003H | 0002H | 0001H | 0000H | |

(1) データ空間

V850ES/JG3-H, V850ES/JH3-Hはアドレス・ミス・アライン機能を内蔵しています。

この機能により, データの形式 (ワード・データ, ハーフワード・データ) にかかわらず, すべてのアドレスに対してデータを配置できます。ただし, ワード・データ, ハーフワード・データの場合, データが境界整列していないと, バス・サイクルが最低2回は発生し, バス効率が低下します。

(a) ハーフワード長のデータ・アクセスの場合

アドレスの最下位ビットが1のとき, バイト長のバス・サイクルを2回生成します。

(b) ワード長のデータ・アクセスの場合

(i) アドレスの最下位ビットが1のとき, バイト長のバス・サイクル, ハーフワード長のバス・サイクル, バイト長のバス・サイクルの順でバス・サイクルを生成します。

(ii) アドレスの下位2ビットが10のとき, ハーフワード長のバス・サイクルを2回生成します。

(2) バイト・アクセス (8ビット)

(a) 16ビット・データ・バス幅のとき

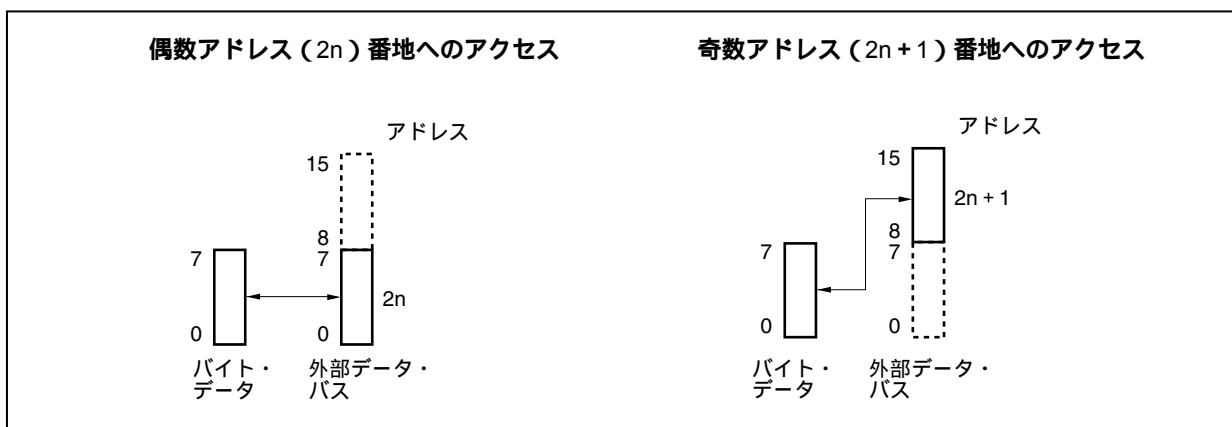

(b) 8ビット・データ・バス幅のとき

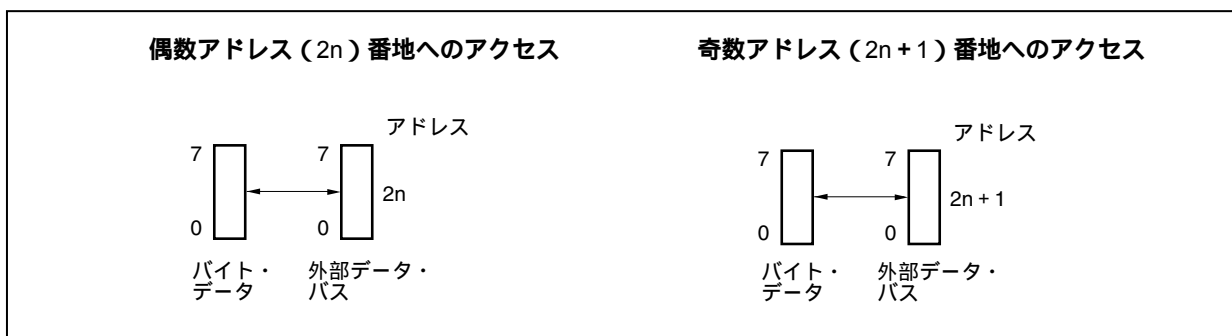

(3) ハーフワード・アクセス (16ビット)

(a) 16ビット・データ・バス幅のとき

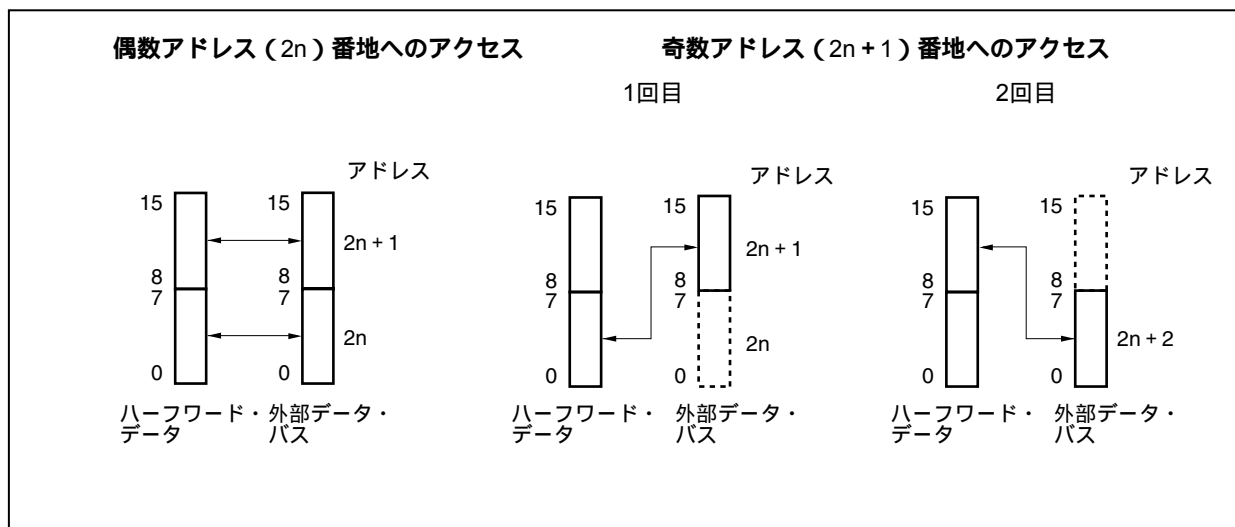

(b) 8ビット・データ・バス幅のとき

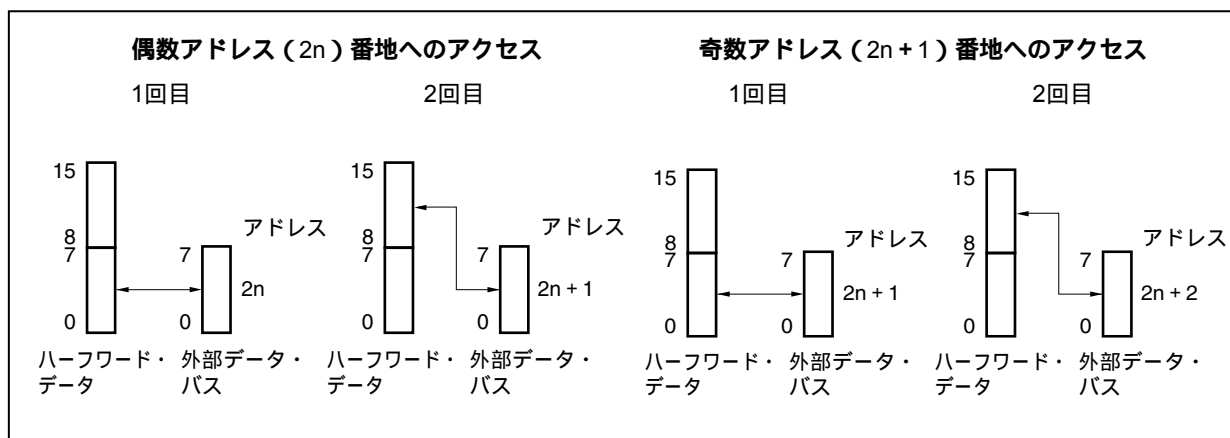

(4) ワード・アクセス (32ビット)

(a) 16ビット・データ・バス幅のとき (1/2)

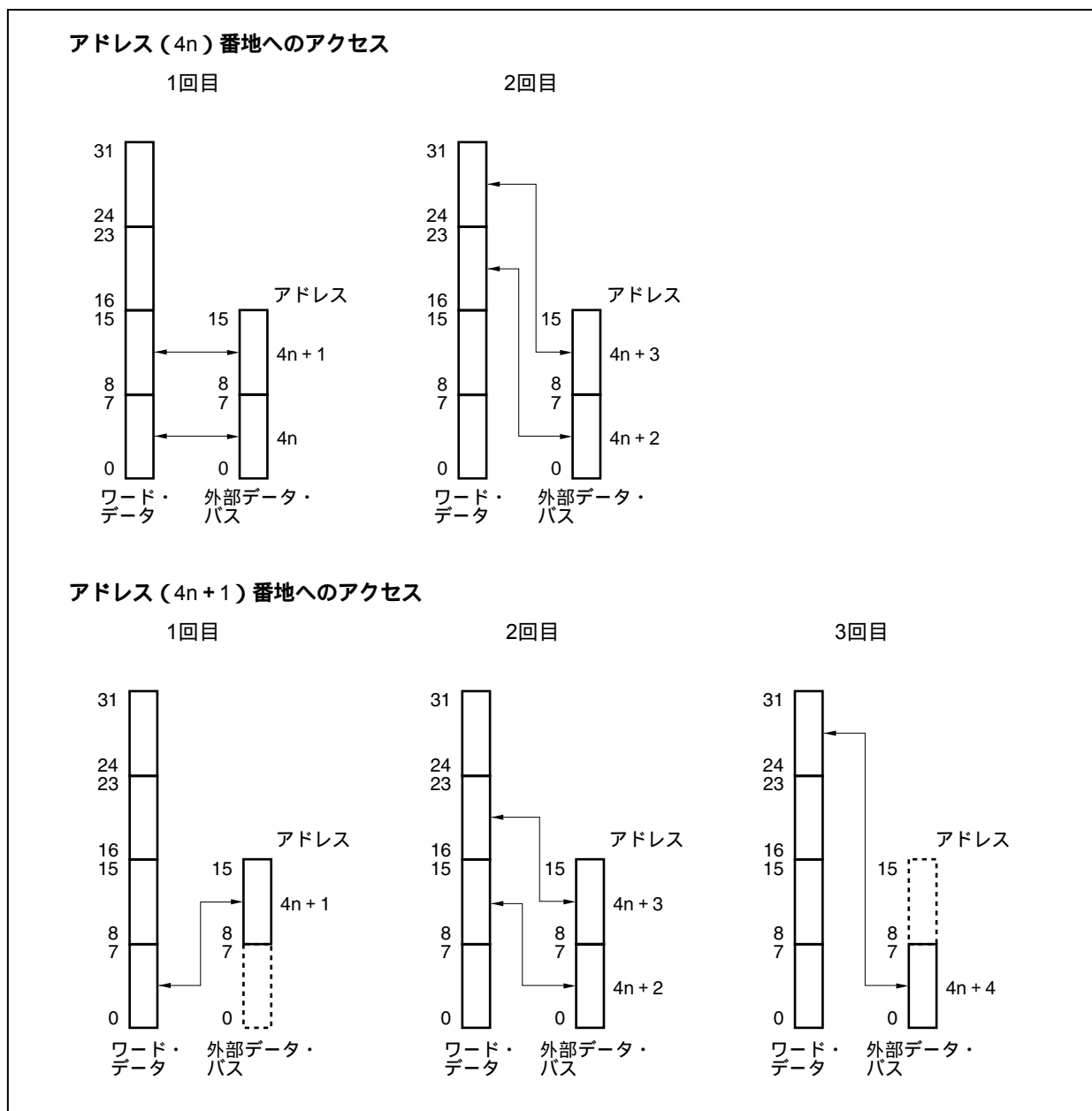

(a) 16ビット・データ・バス幅のとき (2/2)

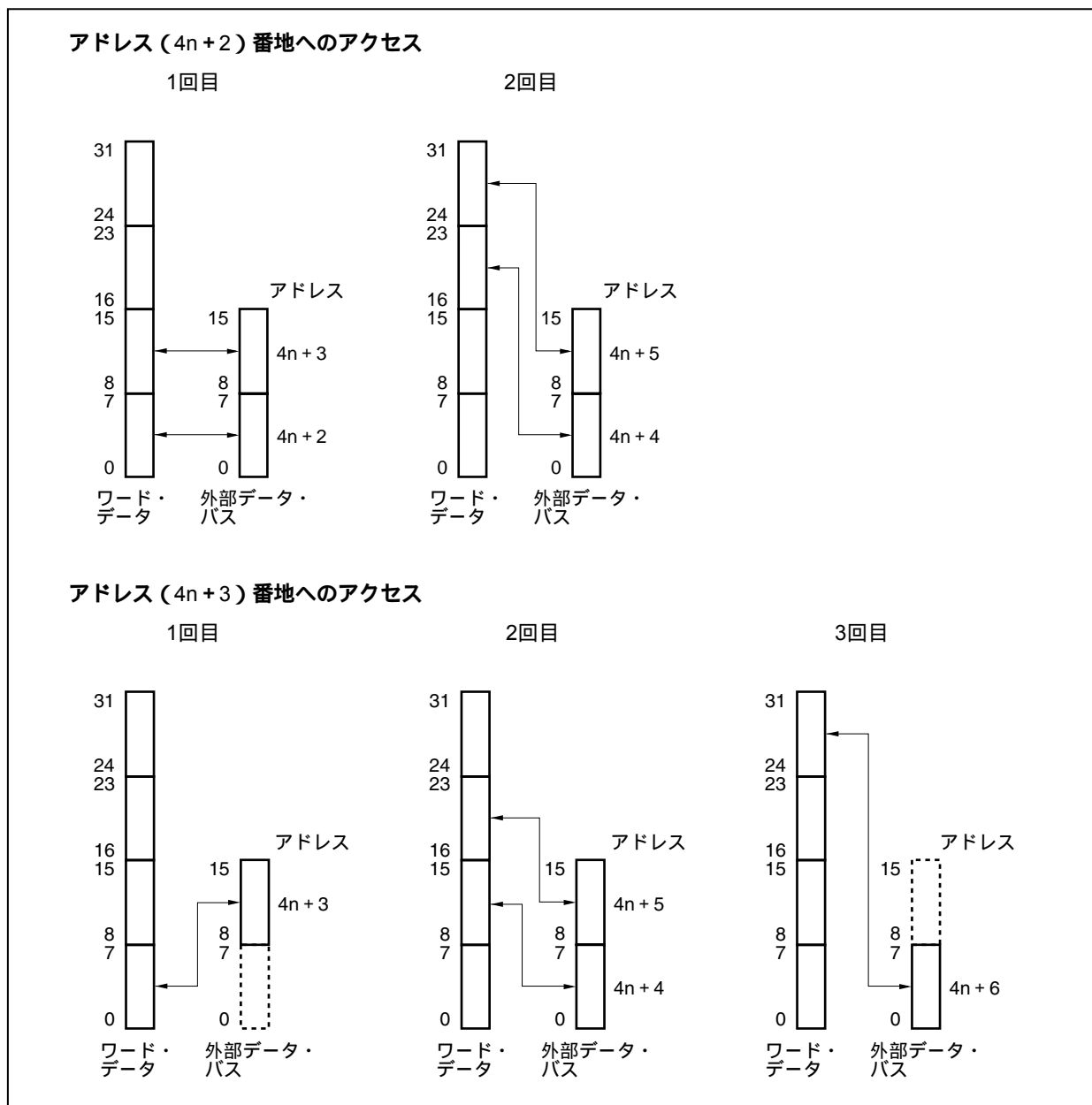

(b) 8ビット・データ・バス幅のとき (1/2)

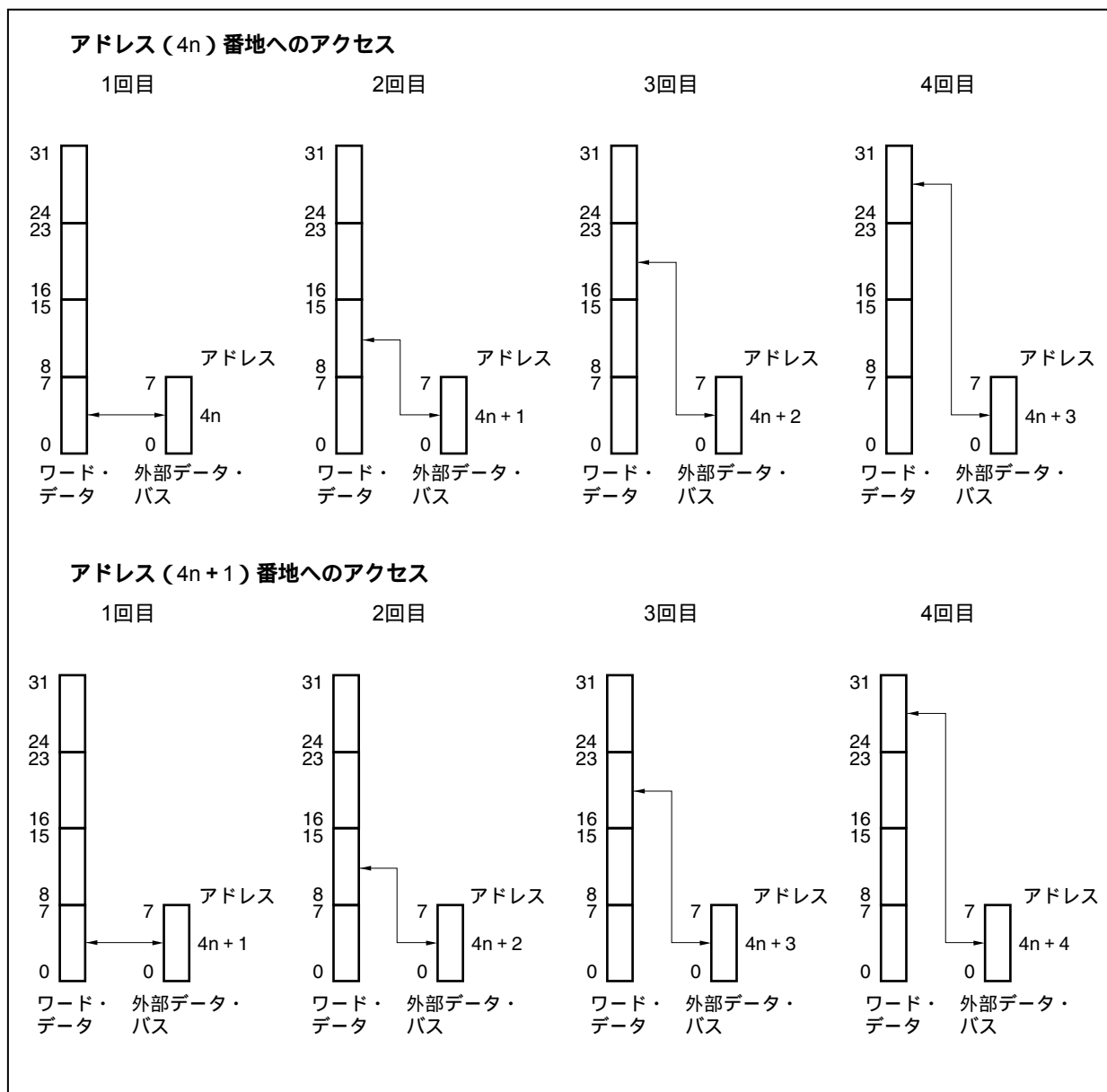

(b) 8ビット・データ・バス幅のとき (2/2)

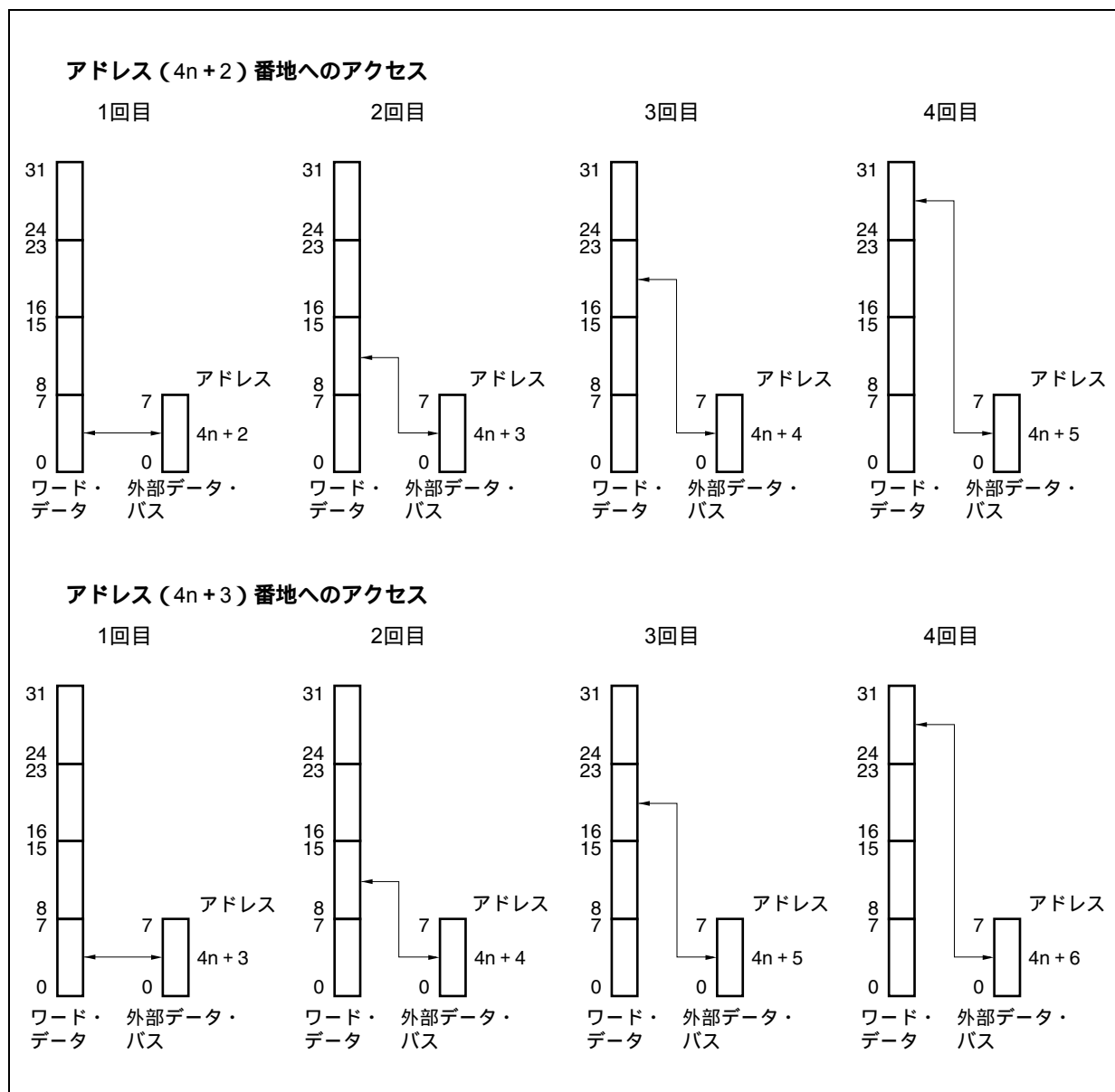

5.5 ウェイト機能

5.5.1 プログラマブル・ウェイト機能

(1) データ・ウェイト・コントロール・レジスタ0 (DWC0)

低速メモリ, I/Oに対するインタフェースを容易に実現させることを目的とし, 各CS空間ごとに起動されるバス・サイクルに対し, 最大7ステートのデータ・ウェイトを挿入可能です。

ウェイト数は, DWC0レジスタでプログラマブルに指定可能です。システム・リセット直後は, 全ブロックに対して7データ・ウェイトの挿入状態になります。

16ビット単位でリード/ライト可能です。

リセットにより7777Hになります。

- 注意1.** 内蔵ROM領域, 内蔵RAM領域は, プログラマブル・ウェイトの対象外で, 常にノー・ウェイト・アクセスを行います。また, 内蔵周辺I/O領域も, プログラマブル・ウェイトの対象外で, 各周辺機能からのウェイト制御だけ行われます。
- 2.** DWC0レジスタへの書き込みはリセット後に行い, そのあとは値を変更しないでください。また, DWC0レジスタの初期設定が終わるまでは, 外部メモリ領域をアクセスしないでください。

リセット時: 7777H R/W アドレス: FFFFFFF484H

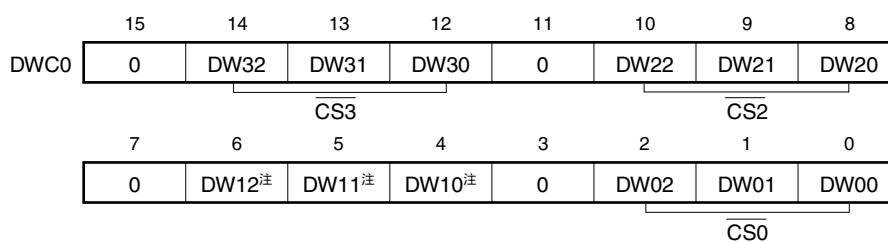

| DWn2 | DWn1 | DWn0 | CSn空間の挿入ウェイト数 (n = 0-3) |
|------|------|------|-------------------------|
| 0 | 0 | 0 | 挿入しない |
| 0 | 0 | 1 | 1 |
| 0 | 1 | 0 | 2 |
| 0 | 1 | 1 | 3 |
| 1 | 0 | 0 | 4 |
| 1 | 0 | 1 | 5 |
| 1 | 1 | 0 | 6 |
| 1 | 1 | 1 | 7 |

注 DW12-DW10ビットは, USBファンクションへのアクセス・ウェイト設定になります。DW12-DW10ビット = 001B (1ウェイト) に設定することを推奨します。

注意 ビット15, 11, 7, 3には必ず0を設定してください。

5.5.2 外部ウエイト機能

極端に遅いメモリや、I/O、非同期システムに接続する場合など、外部デバイスに同期をとる目的で、外部ウエイト端子 ($\overline{\text{WAIT}}$) によりバス・サイクルに任意のウエイト・ステートを挿入することができます。

P60^{注1}、PCM0^{注2}端子が兼用機能に設定されている場合に、外部ウエイト機能が有効になります。

内蔵ROM、内蔵RAM、内蔵周辺I/Oの各領域へのアクセスに対しては、プログラマブル・ウエイトと同様に、外部ウエイトによる制御はできません。

$\overline{\text{WAIT}}$ 入力は、CLKOUTに対する非同期入力が可能で、バス・サイクルのT2, TWステートのクロックの立ち下がりでサンプリングされます。サンプル・タイミングにおける設定 / 保持時間を満たさないときは、次のステートでウエイトを挿入するか、挿入しないかのどちらかになります。

注1. V850ES/JG3-H

2. V850ES/JH3-H

5.5.3 プログラマブル・ウエイトと外部ウエイトの関係

ウエイト・サイクルは、プログラマブル・ウエイトの設定値によるウエイト・サイクルと、 $\overline{\text{WAIT}}$ 端子制御によるウエイト・サイクルの論理和 (OR) として挿入されます。

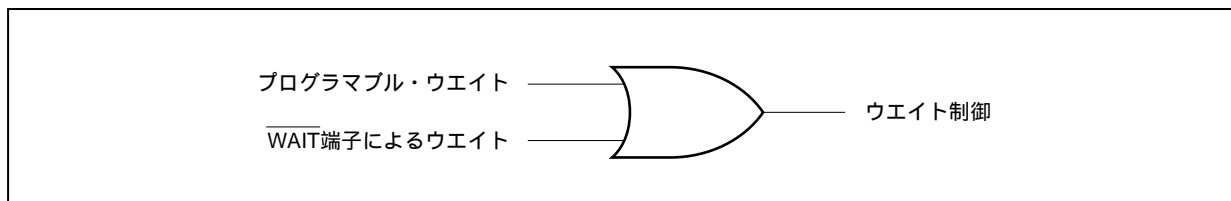

たとえば、プログラマブル・ウエイト、 $\overline{\text{WAIT}}$ 端子が次のようなタイミングのとき、バス・サイクルは、3ウエイトになります。

図5-3 ウエイト挿入例

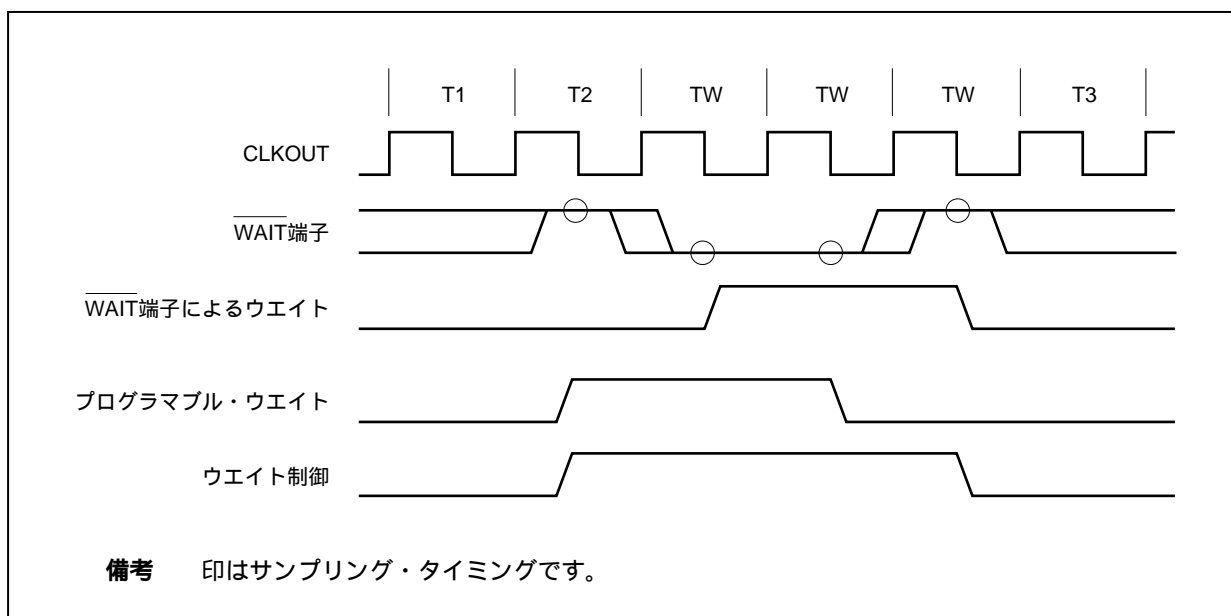

5.5.4 プログラマブル・アドレス・ウエイト機能

AWCレジスタにより、各バス・サイクルに対して挿入するアドレス・セットアップ・ウエイト/アドレス・ホールド・ウエイトを設定できます。アドレス・ウエイト挿入はチップ・セレクト領域 ($\overline{CS0}$, $\overline{CS2}$, $\overline{CS3}$) ごとに設定します。

アドレス・セットアップ・ウエイトを挿入すると、T1ステートのハイ・クロック期間が1クロック分伸びたイメージになります。また、アドレス・ホールド・ウエイトを挿入すると、T1ステートのロウ・クロック期間が1クロック分伸びたイメージになります。

(1) アドレス・ウエイト・コントロール・レジスタ (AWC)

16ビット単位でリード/ライト可能です。

リセットによりFFFFHになります。

- 注意1. 内蔵ROM領域、内蔵RAM領域、内蔵周辺I/O領域は、アドレス・セットアップ・ウエイト/アドレス・ホールド・ウエイト挿入の対象外になります。
2. AWCレジスタへの書き込みはリセット後に行い、そのあとは値を変更しないでください。また、AWCレジスタの初期設定が終わるまでは、外部メモリ領域をアクセスしないでください。

リセット時：FFFFH R/W アドレス：FFFFFF488H

| | | | | | | | | |
|-----|------------------|------|------------------|------|-------------------|-------------------|------|------|
| | 15 | 14 | 13 | 12 | 11 | 10 | 9 | 8 |
| AWC | 1 | 1 | 1 | 1 | 1 | 1 | 1 | 1 |
| | 7 | 6 | 5 | 4 | 3 | 2 | 1 | 0 |
| | AHW3 | ASW3 | AHW2 | ASW2 | AHW1 ^注 | ASW1 ^注 | AHW0 | ASW0 |
| | $\overline{CS3}$ | | $\overline{CS2}$ | | $\overline{CS0}$ | | | |

| | |
|------|------------------------------|
| AHWn | アドレス・ホールド・ウエイト挿入指定 (n = 0-3) |
| 0 | 挿入しない |
| 1 | 挿入する |

| | |
|------|--------------------------------|
| ASWn | アドレス・セットアップ・ウエイト挿入指定 (n = 0-3) |
| 0 | 挿入しない |
| 1 | 挿入する |

注 AHW1, ASW1ビットには0を設定することを推奨します。

注意 ビット15-8には必ず1を設定してください。

5.6 アイドル・ステート挿入機能

低速メモリに対するインタフェースを容易に実現させることを目的とし、チップ・セレクトで選択される空間ごとに起動されるバス・サイクルに対し、T3ステート後に、1ステートのアイドル・ステート (TI) を挿入できます。アイドル・ステートを挿入することにより、リード・アクセス時のメモリのデータ出力フロート遅延時間を確保することができます (ライト・アクセス時には、アイドル・ステートは挿入できません)。

アイドル・ステートの挿入指定は、BCCレジスタでプログラマブルに設定できます。

システム・リセット直後は、全領域に対してアイドル・ステートの挿入状態になります。

(1) バス・サイクル・コントロール・レジスタ (BCC)

16ビット単位でリード/ライト可能です。

リセットによりAAAAHになります。

- 注意1.** 内蔵ROM領域、内蔵RAM領域、内蔵周辺I/O領域は、アイドル・ステート挿入の対象外になります。
- 2.** BCCレジスタへの書き込みはリセット後に行い、そのあとは値を変更しないでください。また、BCCレジスタの初期設定が終わるまでは、外部メモリ領域をアクセスしないでください。

リセット時：AAAAH R/W アドレス：FFFFFF48AH

| | | | | | | | | |
|------|--------------------------|----|--------------------------|----|-------------------|----|--------------------------|---|
| | 15 | 14 | 13 | 12 | 11 | 10 | 9 | 8 |
| BCC | 1 | 0 | 1 | 0 | 1 | 0 | 1 | 0 |
| | 7 | 6 | 5 | 4 | 3 | 2 | 1 | 0 |
| | BC31 | 0 | BC21 | 0 | BC11 ^注 | 0 | BC01 | 0 |
| | <input type="checkbox"/> | | <input type="checkbox"/> | | | | <input type="checkbox"/> | |
| | CS3 | | CS2 | | | | CS0 | |
| BCn1 | アイドル・ステート挿入指定 (n = 0-3) | | | | | | | |
| 0 | 挿入しない | | | | | | | |
| 1 | 挿入する | | | | | | | |

注 BC11ビットには0を設定することを推奨します。

注意 ビット15, 13, 11, 9には必ず1を設定し、ビット14, 12, 10, 8, 6, 4, 2, 0には必ず0を設定してください。

5.7 バス・ホールド機能 (V850ES/JH3-Hのみ)

5.7.1 機能概要

PCM2, PCM3端子が兼用機能に設定されていれば, $\overline{\text{HLDRQ}}$, $\overline{\text{HLDAK}}$ 機能が有効になります。

ほかのバス・マスタからのバス獲得要求として $\overline{\text{HLDRQ}}$ 端子がアクティブ(ロウ・レベル)になったことを受け付けると, 外部アドレス/データ・バスをハイ・インピーダンス状態にし, 解放します(バス・ホールド状態)。 $\overline{\text{HLDRQ}}$ 端子がインアクティブ(ハイ・レベル)になりバス獲得要求が解除されれば, 再びこれらの端子の駆動を開始します。

バス・ホールド期間中は, 内蔵周辺I/Oレジスタ・アクセスあるいは, 外部メモリ・アクセスがあるまで, 内蔵ROM, 内蔵RAMからのプログラムの実行を継続します。

バス・ホールド状態は, $\overline{\text{HLDAK}}$ 端子がアクティブ(ロウ・レベル)になったことにより知ることができます。マルチプロセッサ構成など, バス・マスタが複数存在するようなシステムを構成できます。

なお, バス・サイジングおよびビット操作命令による複数アクセスのサイクル中は, バス・ホールド要求を受け付けません。

| 状 態 | データ・バス幅 | アクセス形態 | バス・ホールド要求を受け付けないタイミング |
|-----------------------------|---------|-------------------|------------------------|
| CPUバス・ロック | 16ビット | 偶数番地へのワード・アクセス | 1回目と2回目の間 |
| | | 奇数番地へのワード・アクセス | 1回目と2回目の間 2回目と3回目の間 |
| | | 奇数番地へのハーフワード・アクセス | 1回目と2回目の間 |
| | 8ビット | ワード・アクセス | 1回目と2回目の間 |
| | | | 2回目と3回目の間 |
| | | | 3回目と4回目の間 |
| | | ハーフワード・アクセス | 1回目と2回目の間 |
| ビット操作命令のリード・モディファイ・ライト・アクセス | - | - | リード・アクセスとライト・アクセスの間 |

5.7.2 バス・ホールド手順

バス・ホールド状態遷移の手順を次に示します。

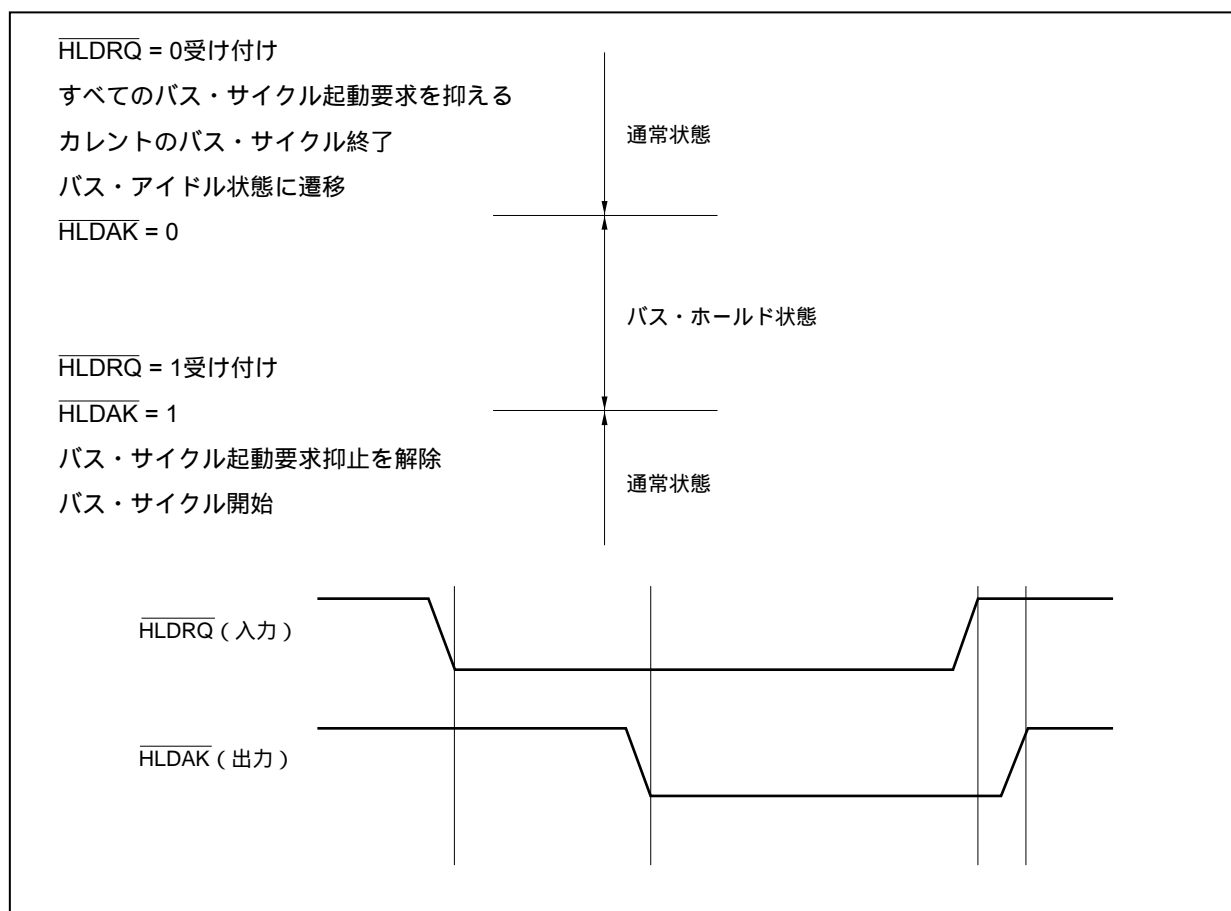

5.7.3 パワー・セーブ・モード時の動作

STOPモード期間中およびIDLE1, IDLE2モード期間中は、内部システム・クロックが停止するため、 $\overline{\text{HLDARQ}}$ 端子がアクティブになっても受け付けられずバス・ホールド状態にはなりません。

HALTモードでは、 $\overline{\text{HLDARQ}}$ 端子がアクティブになると、ただちに $\overline{\text{HLDARQ}}$ 端子がアクティブになり、バス・ホールド状態になります。その後、 $\overline{\text{HLDARQ}}$ 端子がインアクティブになると、 $\overline{\text{HLDARQ}}$ 端子もインアクティブになり、バス・ホールド状態は解除されます。

5.8 バスの優先順位

外部バス・サイクルには、バス・ホールド、DMA転送、オペランド・データ・アクセス、命令フェッチ（分岐）、命令フェッチ（連続）の5つがあります。

優先順位はバス・ホールドが最も高く、DMA転送、オペランド・データ・アクセス、命令フェッチ（分岐）、命令フェッチ（連続）の順で低くなります。

リード・モディファイ・ライト・アクセスのリード・アクセスとライト・アクセスの間には、命令フェッチが挿入されることがあります。

なお、バス・サイズの関係で、数回のアクセスで命令を実行するとき、アクセスとアクセスの間には命令フェッチとバス・ホールドは挿入されません。

表5 - 5 バスの優先順位

| 優先順位 | 外部バス・サイクル | バス・マスタ |
|--------------------|----------------|--------|
| 高い ↑ ↓ 低い | バス・ホールド | 外部デバイス |
| | DMA転送 | DMAC |
| | オペランド・データ・アクセス | CPU |
| | 命令フェッチ（分岐） | CPU |
| | 命令フェッチ（連続） | CPU |

5.9 バス・タイミング

図5-4 マルチプレクス/セパレート・バス出力機能リード・タイミング (バス・サイズ: 16ビット, 16ビット・アクセス時)



図5-5 マルチプレクス/セパレート・バス出力機能リード・タイミング (バス・サイズ: 8ビット)



図5 - 6 マルチプレクス/セパレート・バス出力機能ライト・タイミング
(バス・サイズ: 16ビット, 16ビット・アクセス時)

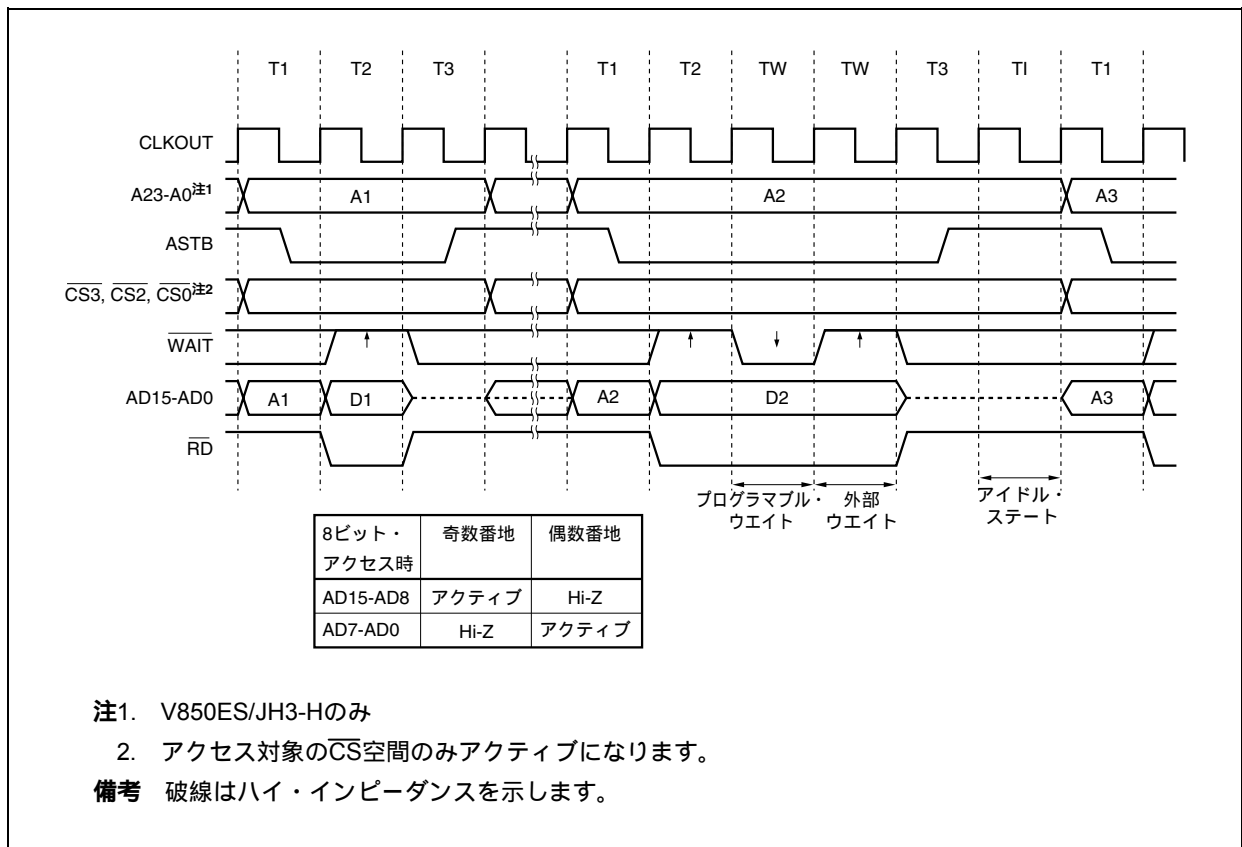

図5 - 7 マルチプレクス/セパレート・バス出力機能ライト・タイミング (バス・サイズ: 8ビット)

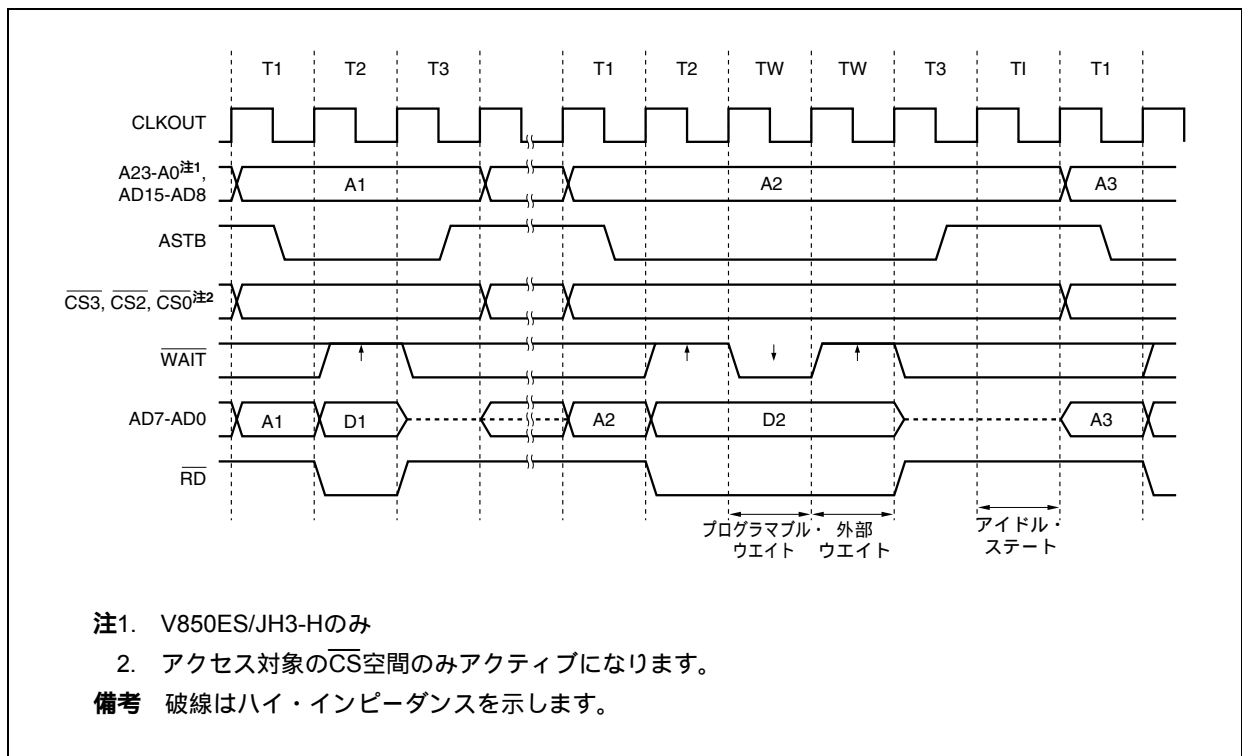

図5-8 マルチプレクス/セパレート・バス出力機能ホールド・タイミング
 (バス・サイズ: 16ビット, 16ビット・アクセス時) (V850ES/JH3-Hのみ)

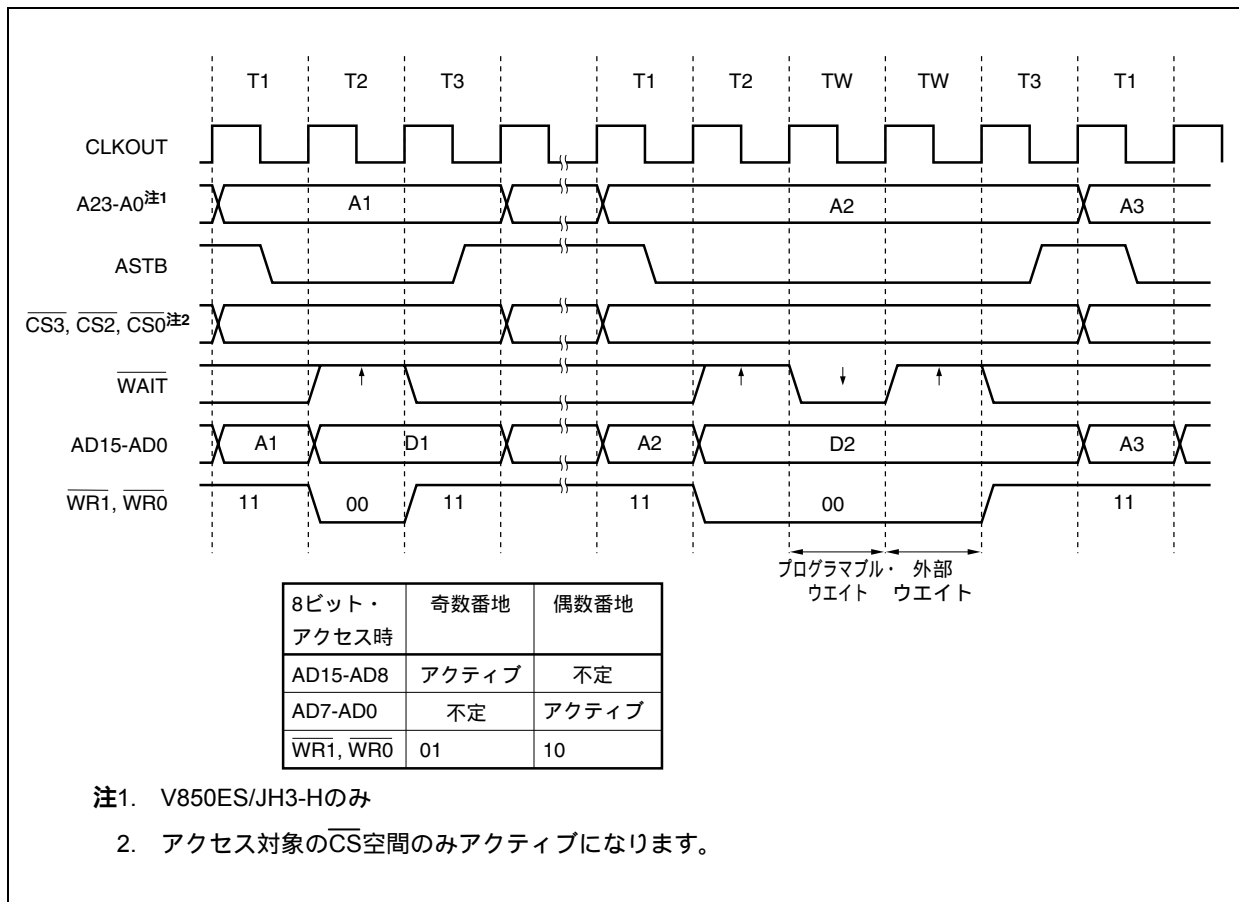

第6章 クロック発生機能

6.1 概 要

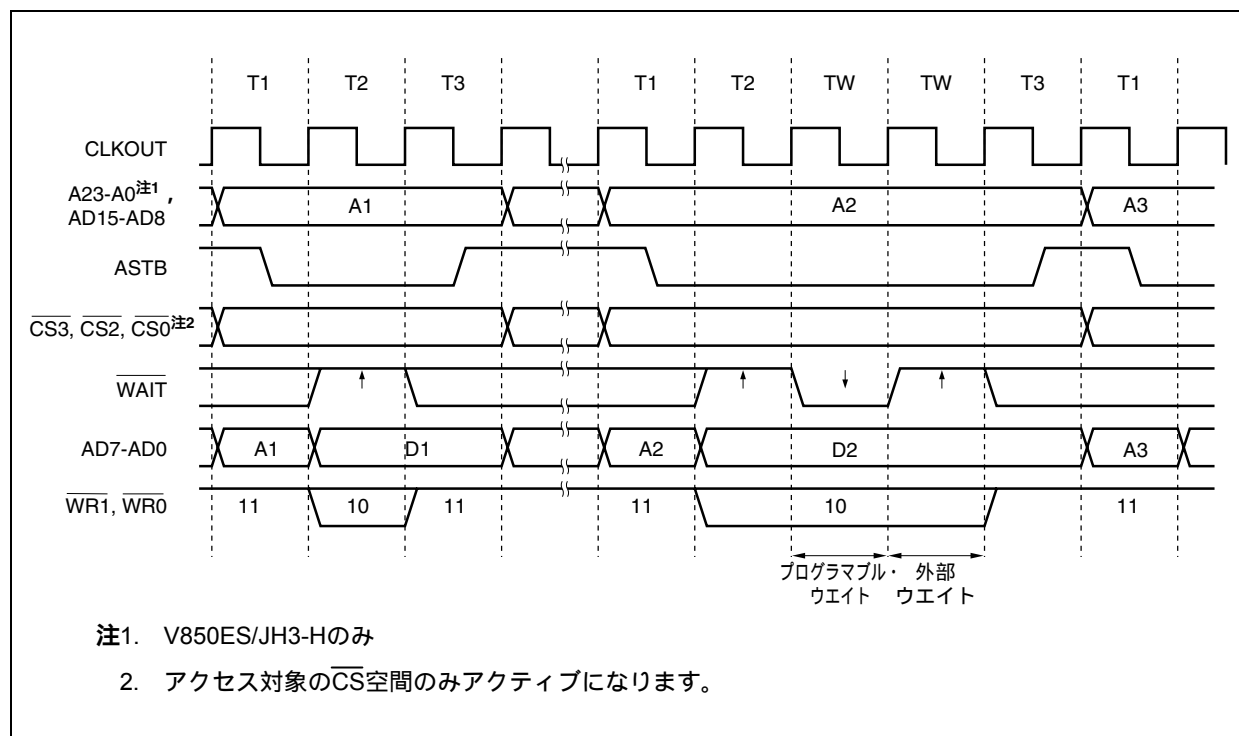
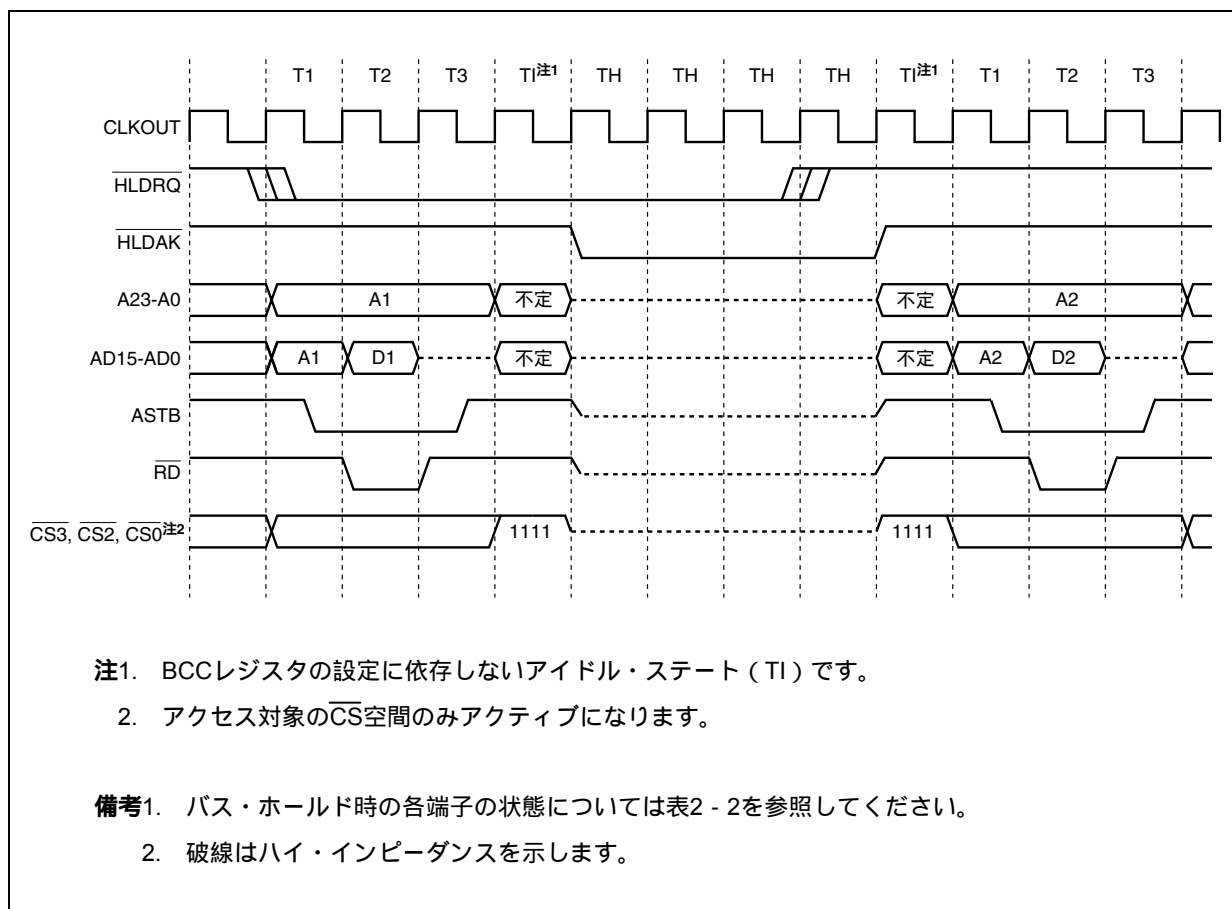
クロック発生機能の概要を次に示します。

メイン・クロック発振回路

- ・クロック・スルー・モード時
 $f_x = 3.0 \sim 6.0 \text{ MHz}$ ($f_{xx} = 3.0 \sim 6.0 \text{ MHz}$)
- ・PLLモード時
 $f_x = 3.0 \sim 6.0 \text{ MHz}$ (8通倍 : $f_{xx} = 24 \sim 48 \text{ MHz}$)

サブクロック発振回路

- ・ $f_{XT} = 32.768 \text{ kHz}$
- PLL (Phase Locked Loop) による通倍機能 (8通倍)
- ・クロック・スルー・モード / PLLモード選択可

内蔵発振器

- ・ $f_R = 220 \text{ kHz}$ (TYP.)

内部システム・クロックの生成

- ・7段階 (f_{xx} , $f_{xx}/2$, $f_{xx}/4$, $f_{xx}/8$, $f_{xx}/16$, $f_{xx}/32$, f_{XT})

周辺クロックの生成

クロック出力機能

備考 f_x : メイン・クロック発振周波数

f_{xx} : メイン・クロック周波数

f_{XT} : サブクロック周波数

f_R : 内蔵発振クロック周波数

6.2 構成

図6-1 クロック発生回路

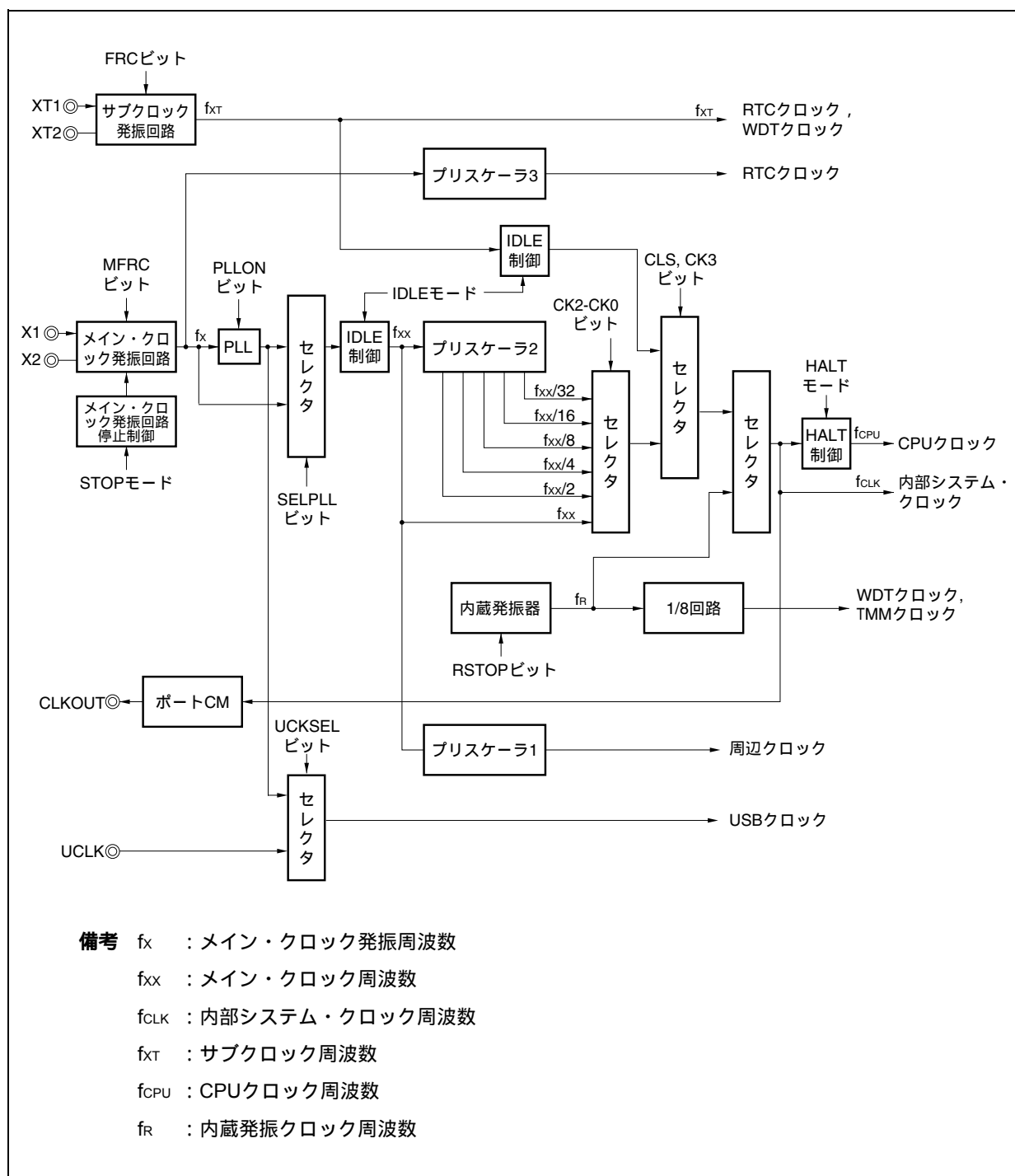

(1) メイン・クロック発振回路

次の周波数 (f_x) を発振します。

・クロック・スルー・モード時

$f_x = 3.0 \sim 6.0$ MHz

・PLLモード時

$f_x = 3.0 \sim 6.0$ MHz (8逓倍)

(2) サブクロック発振回路

32.768 kHzの周波数 (f_{XT}) を発振します。

(3) メイン・クロック発振回路停止制御

メイン・クロック発振回路の発振を停止する制御信号を生成します。

STOPモード時,あるいはPCC.MCKビット = 1 (PCC.CLSビット = 1のときだけ有効)のとき,メイン・クロック発振回路の発振を停止します。

(4) 内蔵発振器

220 kHz (TYP.) の周波数 (f_R) を発振します。

(5) プリスケーラ1

内蔵周辺機能に供給するクロック ($f_{xx-fxx}/1024$) を生成します。

クロック供給の対象となるブロックを次に示します。

TAA, TAB, TMM, TMT, CSIF, UARTC, I²C, CAN, ADC, DAC, WDT2

(6) プリスケーラ2

メイン・クロック (f_{xx}) を分周する回路です。

CPUクロック (f_{CPU}), 内部システム・クロック (f_{CLK}) を生成するセレクタに, プリスケーラ2で生成したクロック ($f_{xx-fxx}/32$) を供給します。

なお, f_{CLK} は, INTC, ROM, RAMブロックに供給するクロックで, CLKOUT端子から出力できます。

(7) プリスケーラ3

メイン・クロック発振回路で生成するクロック (f_x) を所定の周波数 (32.768 kHz) まで分周する回路で, リアルタイム・カウンタ (RTC) ブロックに供給します。

(8) PLL

メイン・クロック発振回路で生成するクロック (f_x) を8逓倍します。

PLLCTL.SELPLLビットにより, f_x をそのまま出力するクロック・スルー・モードと, 逓倍クロックを出力するPLLモードを選択します。

6.3 レジスタ

(1) プロセッサ・クロック・コントロール・レジスタ (PCC)

PCCレジスタは特定レジスタです。特定のシーケンスの組み合わせによってだけ書き込みができます(3.

4.8 特定レジスタ参照)。

8/1ビット単位でリード/ライト可能です。

リセットにより03Hになります。

リセット時：03H R/W アドレス：FFFFF828H

| | | | | | | | | |
|-----|-----|-----|------|------------------|-----|-----|-----|-----|
| | 7 | ⑥ | 5 | ④ | ③ | 2 | 1 | 0 |
| PCC | FRC | MCK | MFRC | CLS ^注 | CK3 | CK2 | CK1 | CK0 |

| | |
|-----|------------------|
| FRC | サブクロックの内蔵帰還抵抗の選択 |
| 0 | 使用する |
| 1 | 使用しない |

| | |
|--|-----------------|
| MCK | メイン・クロック発振回路の制御 |
| 0 | 発振許可 |
| 1 | 発振停止 |
| <ul style="list-style-type: none"> ・CPUクロックがメイン・クロックで動作中にMCKビットをセット(1)しても、メイン・クロックの動作は停止しません。CPUクロックをサブクロックに変更したあと、停止します。 ・MCKビットを0から1にセットする前に、メイン・クロックで動作している内蔵周辺機能を停止してください。 ・メイン・クロックを停止させてサブクロックで動作している場合に、再度CPUクロックをメイン・クロックに切り替えるとき、または内蔵周辺機能を動作させたいときは、MCKビットをクリア(0)し、ソフトウェアで発振安定時間を確保したあとにCPUクロックを切り替え、または内蔵周辺機能を動作させてください。 | |

| | |
|------|--------------------|
| MFRC | メイン・クロックの内蔵帰還抵抗の選択 |
| 0 | 使用する |
| 1 | 使用しない |

| | |
|------------------|---------------------------------|
| CLS ^注 | CPUクロック (f _{cpu}) の状態 |
| 0 | メイン・クロック動作 |
| 1 | サブクロック動作 |

| | | | | |
|-----|-----|-----|-----|---|
| CK3 | CK2 | CK1 | CK0 | クロックの選択 (f _{clk} /f _{cpu}) |
| 0 | 0 | 0 | 0 | f _{xx} |
| 0 | 0 | 0 | 1 | f _{xx} /2 |
| 0 | 0 | 1 | 0 | f _{xx} /4 |
| 0 | 0 | 1 | 1 | f _{xx} /8 |
| 0 | 1 | 0 | 0 | f _{xx} /16 |
| 0 | 1 | 0 | 1 | f _{xx} /32 |
| 0 | 1 | 1 | X | 設定禁止 |
| 1 | X | X | X | f _{XT} |

注 CLSビットはリードのみ可能です。

注意1. CLKOUTを出力している間は、CPUクロック (CK3-CK0ビット) を変更しないでください。

2. CK3ビットを操作する際は、ビット操作命令で行ってください。8ビット操作命令で行う場合は、CK2-CK0ビットの設定値を変更しないでください。

備考 X : 任意

(a) メイン・クロック動作 サブクロック動作の設定例

- CK3ビット 1 : ビット操作命令推奨。CK2-CK0ビットは変更しないでください。
- サブクロック動作 : CLSビットをリードしてサブクロック動作に切り替わったかどうかを確認してください。CK3ビットを設定したあと、サブクロック動作に切り替わるまでの時間は次のとおりです。
最大： $1/f_{XT}$ (1/サブクロック周波数)
- MCKビット 1 : メイン・クロックを停止するときだけ、MCKビットを1に設定します。

注意1. メイン・クロックを停止する場合は、PLLを停止してください。また、メイン・クロックで動作している内蔵周辺機能を動作停止にしてください。

2. 次の条件を満たしていない場合は、条件を満たすようにCK2-CK0ビットを変更後、サブクロック動作モードに移行してください。

内部システム・クロック (f_{CLK}) > サブクロック (f_{XT} : 32.768 kHz) × 4

備考 内部システム・クロック (f_{CLK}) : CK2-CK0ビットの設定によってメイン・クロック (f_{XX}) から生成するクロック

[記述例]

```

_DMA_DISABLE :
clr1      0, DCHCn[r0]          -- DMA動作禁止 n = 0-3
_SET_SUB_RUN :
st.b      r0, PRCMD[r0]
set1      3, PCC[r0]           -- CK3ビット 1
_CHECK_CLS :
tst1      4, PCC[r0]          -- サブクロック動作に切り替わるまでウエイト
bz        _CHECK_CLS
_STOP_MAIN_CLOCK :
st.b      r0, PRCMD[r0]
set1      6, PCC[r0]          -- MCKビット 1, メイン・クロック停止
_DMA_ENABLE :
set1      0, DCHCn[r0]        -- DMA動作許可 n=0-3

```

備考 この記述例はあくまでも一例です。特に、において閉ループでCLSビットをリードしていますので、注意してください。

(b) サブクロック動作 メイン・クロック動作の設定例

- MCKビット 0 :メイン・クロック発振開始
プログラムによりウェイトを挿入して、メイン・クロックの発振安定時間が経過するまで待ちます。
- CK3ビット 0 :ビット操作命令を推奨します。CK2-CK0ビットは変更しないでください。
- メイン・クロック動作 :CK3ビットを設定したあと、メイン・クロック動作に切り替わるまでの時間は次のとおりです。
最大：1/f_{XT} (1/サブクロック周波数)
したがって、CK3ビットを0とした直後にNOP命令を1つ挿入するか、またはCLSビットをリードしてメイン・クロック動作に切り替わったかどうかを確認してください。

注意 メイン・クロックで動作する内蔵周辺機能は、メイン・クロックの発振が安定してから動作を許可してください。発振安定時間が経過する前に動作許可すると、誤動作する可能性があります。

[記述例]

```

_DMA_DISABLE :
clr1      0, DCHCn[r0]          -- DMA動作禁止 n = 0-3

_START_MAIN_OSC :
st.b      r0, PRCMD[r0]        -- 特定レジスタ, プロテクション解除
clr1      6, PCC[r0]           -- メイン・クロック発振開始
movea     0x55, r0, r11        -- 発振安定時間待ち

_WAIT_OST :
nop
nop
nop
addi      -1, r11, r11
cmp       r0, r11
bne              _WAIT_OST
st.b      r0, PRCMD[r0]
clr1      3, PCC[r0]           -- CK3      0

_CHECK_CLS :
tst1     4, PCC[r0]           -- メイン・クロック動作に切り替わるまでウェイト
bnz              _CHECK_CLS

_DMA_ENABLE :
set1     0, DCHCn[r0]          -- DMA動作許可 n = 0-3

```

備考 この記述例はあくまでも一例です。特に、において閉ループでCLSビットをリードしていますので、注意してください。

(2) 内蔵発振モード・レジスタ (RCM)

RCMレジスタは内蔵発振器の動作モードの設定を行う8ビット・レジスタです。

8/1ビット単位でリード/ライト可能です。

リセットにより00Hになります。

リセット時：00H R/W アドレス：FFFFFF80CH

| | | | | | | | | |
|-----|---|---|---|---|---|---|---|-------|
| | 7 | 6 | 5 | 4 | 3 | 2 | 1 | ① |
| RCM | 0 | 0 | 0 | 0 | 0 | 0 | 0 | RSTOP |

| | |
|-------|---------------|
| RSTOP | 内蔵発振器の発振 / 停止 |
| 0 | 内蔵発振器発振 |
| 1 | 内蔵発振器停止 |

- 注意1.** CPUが内蔵発振クロックで動作している間(CCLS.CCLSFBビット = 1)は内蔵発振器を停止できません。RSTOPビットをセット(1)しないでください。
- 2.** RSTOPビットがセット(1)されている場合でも,CCLS.CCLSFBビットがセット(1)されると(発振安定時間中にWDTオーバフローが発生),内蔵発振器は発振しません。このときRSTOPビットはセット(1)されたままです。

(3) CPU動作クロック・ステータス・レジスタ (CCLS)

CCLSレジスタは,CPU動作クロックの状態を示すレジスタです。

8/1ビット単位でリードのみ可能です。

リセットにより00Hになります。

リセット時：00H^注 R アドレス：FFFFFF82EH

| | | | | | | | | |
|------|---|---|---|---|---|---|---|--------|
| | 7 | 6 | 5 | 4 | 3 | 2 | 1 | 0 |
| CCLS | 0 | 0 | 0 | 0 | 0 | 0 | 0 | CCLSFB |

| | |
|--------|---|
| CCLSFB | CPU動作クロックの状態 |
| 0 | メイン・クロック (f _x) またはサブクロック (f _{XT}) で動作 |
| 1 | 内蔵発振クロック (f _R) で動作 |

注 リセット解除後の発振安定時間中にWDTオーバフローが発生した場合,CCLSFBビットがセット(1)され,リセット値は01Hになります。

6.4 動作

6.4.1 各クロックの動作

各クロックの動作状態を次の表に示します。

表6-1 各クロックの動作状態

| レジスタ設定および動作状態 対象クロック | PCCレジスタ | | | | | | | | |
|----------------------------|---------------------------|---------------------|-------------|------------------------|-------------|---------------------------|---------------|---------------------------|-------------------|
| | CLSビット = 0, MCKビット = 0 | | | | | CLSビット = 1, MCKビット = 0 | | CLSビット = 1, MCKビット = 1 | |
| | リセット中 | 発振安定 時間カウ ント中 | HALT モード | IDLE1, IDLE2 モード | STOP モード | サブ クロック・ モード | サブIDLE モード | サブ クロック・ モード | サブ IDLE モード |
| メイン・クロック発振回路 (fx) | × | | | | × | | | × | × |
| サブクロック発振回路 (fxt) | | | | | | | | | |
| CPUクロック (fcPU) | × | × | × | × | × | | × | | × |
| 内部システム・クロック (fCLK) | × | × | | × | × | | × | | × |
| メイン・クロック (PLLモード時, fxx) | × | 注 | | × | × | | | × | × |
| 周辺クロック (fxx-fxx/1024) | × | × | | × | × | | × | × | × |
| WTクロック (メイン) | × | | | | × | | | × | × |
| WTクロック (サブ) | | | | | | | | | |
| WDT2クロック (内蔵発振) | × | | | | | | | | |
| WDT2クロック (メイン) | × | × | | × | × | | × | × | × |
| WDT2クロック (サブ) | | | | | | | | | |

注 ロックアップ時間

備考 : 動作可能

× : 停止

6.4.2 クロック出力機能

クロック出力機能は、内部システム・クロック (fCLK) をCLKOUT端子から出力します。

内部システム・クロック (fCLK) は、PCC.CK3-CK0ビットで選択します。

CLKOUT端子はPCM1端子と兼用しており、ポートCMの制御レジスタを操作することにより、クロック出力端子として機能します。

CLKOUT端子の状態は表6-1の内部システム・クロックと同じ状態になり、(動作可能)のときにクロックを出力できます。また、×(停止)のときにはロウ・レベルを出力します。ただし、リセット後、CLKOUT端子の出力設定をするまでは、ポート・モード (PCM1端子: 入力モード) となるので、端子の状態はHi-Zになります。

6.5 PLL機能

6.5.1 概要

V850ES/JG3-H, V850ES/JH3-Hでは、CPUおよび内蔵周辺機能の動作クロックとしてPLL機能による発振周波数の8逓倍出力とクロック・スルー・モードを選択できます。

PLL機能使用時（8逓倍）：入力クロック = 3.0～6.0 MHz（出力24～48 MHz）

クロック・スルー・モード：入力クロック = 3.0～6.0 MHz（出力3.0～6.0 MHz）

6.5.2 レジスタ

(1) PLLコントロール・レジスタ (PLLCTL)

PLLを制御する8ビット・レジスタです。

8/1ビット単位でリード/ライト可能です。

リセットにより01Hになります。

リセット時：01H R/W アドレス：FFFFFF82CH

| | | | | | | | | |
|--------|---|---|---|---|---|---|--------|-------|
| | 7 | 6 | 5 | 4 | 3 | 2 | ① | ② |
| PLLCTL | 0 | 0 | 0 | 0 | 0 | 0 | SELPLL | PLLON |

| | |
|-------|---|
| PLLON | PLL動作停止レジスタ |
| 0 | PLL停止 |
| 1 | PLL動作（PLLを動作開始後、周波数が安定するまで所定のロックアップ時間が必要） |

| | |
|--------|-----------------|
| SELPLL | CPU動作クロック選択レジスタ |
| 0 | クロック・スルー・モード |
| 1 | PLLモード |

- 注意1. PLLONビット = 0に設定すると、自動的にSELPLLビット = 0（クロック・スルー・モード）になります。
2. SELPLLビット = 1の設定は、PLLクロック周波数が安定した状態のときのみ可能です。安定していないとき（アンロック中）にSELPLLビットをライトすると“0”がライトされます。

(2) クロック・コントロール・レジスタ (CKC)

CKCレジスタは特定レジスタです。特定のシーケンスの組み合わせによってだけ書き込みができます(3.

4.8 特定レジスタ参照)

CKCレジスタは、PLLモード時の内部システム・クロックを制御するレジスタです。

8/1ビット単位でリード/ライト可能です。

リセットにより0AHになります。

リセット時：0AH R/W アドレス：FFFFFF822H

| | | | | | | | | |
|-----|---|---|---|---|---|---|---|--------|
| | 7 | 6 | 5 | 4 | 3 | 2 | 1 | 0 |
| CKC | 0 | 0 | 0 | 0 | 1 | 0 | 1 | CKDIV0 |

| | |
|--------|---|
| CKDIV0 | PLLモード時の内部システム・クロック (f _{xx}) |
| 0 | 設定禁止 |
| 1 | f _{xx} = 8 × f _x (f _x = 3.0 ~ 6.0 MHz) |

注意1. CKCレジスタには、必ず0BHを設定してください。0BH以外の値を設定した場合、または0BHを設定せず初期値(0AH)のままPLLを動作(PLLCTL.SELPLL = 1)に設定することは禁止です。

2. ビット3, 1には必ず“1”を設定し、ビット7-4, 2には必ず“0”を設定してください。

備考 CKCレジスタでの分周は、CPUクロックと周辺クロックの両方が対象となりますが、PCCレジスタでの分周は、CPUクロックのみ対象になります。

(3) ロック・レジスタ (LOCKR)

電源投入後,またはSTOPモード解除直後から所定の周波数でフェーズ・ロックし,安定するまでの時間がロックアップ時間(周波数安定時間)です。この安定するまでの状態をロックアップ状態と呼び,安定した状態をロック状態と呼びます。

LOCKRレジスタには,PLL周波数の安定状態を反映するLOCKビットがあります。

8/1ビット単位でリードのみ可能です。

リセットにより00Hになります。

リセット時: 00H R アドレス: FFFFF824H

| | | | | | | | | |
|-------|---|---|---|---|---|---|---|------|
| | 7 | 6 | 5 | 4 | 3 | 2 | 1 | ⓪ |
| LOCKR | 0 | 0 | 0 | 0 | 0 | 0 | 0 | LOCK |

| | |
|------|-------------------|
| LOCK | PLLのロック状態の確認 |
| 0 | ロック状態 |
| 1 | アンロック(ロックしていない)状態 |

注意 LOCKビットはPLLのロック状態をリアルタイムに反映するものではありません。セット/クリア条件は次のとおりです。

【セット条件】

- ・システム・リセット時[※]
- ・IDLE2, STOPモード時
- ・PLL停止を設定した時(PLLCTL.PLLONビットに“0”を設定)
- ・CPUをサブクロック動作としメイン・クロックを停止したとき(PCC.CK3ビットに“1”を設定し,PCC.MCKビットに“1”を設定)

注 リセットで01Hになり,リセット解除後の発振安定時間経過後に00Hになります。

【クリア条件】

- ・リセット解除後の発振安定用タイマのオーバーフロー(OSTSレジスタの初期値の時間(25.2(3)発振安定時間選択レジスタ(OSTS)参照))
- ・PLL動作状態でSTOPモードを設定した場合の,STOPモード解除後の発振安定用タイマのオーバーフロー(OSTSレジスタで時間設定)
- ・PLLCTL.PLLONビットを0 1に設定した時の,PLLロックアップ時間タイマのオーバーフロー(PLLSレジスタで時間設定)
- ・PLL動作状態でIDLE2モードを設定した場合の,IDLE2モード解除時に挿入されるセットアップ時間解除後(OSTSレジスタで時間設定)

(4) PLLロックアップ時間指定レジスタ (PLLS)

PLLSレジスタは、PLLCTL.PLLONビットを0 1に設定したときの、PLLロックアップ時間を選択する8ビット・レジスタです。

8ビット単位でリード/ライト可能です。

リセットにより03Hになります。

リセット時：03H R/W アドレス：FFFFFF6C1H

| | | | | | | | | |
|------|---|---|---|---|---|---|-------|-------|
| | 7 | 6 | 5 | 4 | 3 | 2 | 1 | 0 |
| PLLS | 0 | 0 | 0 | 0 | 0 | 0 | PLLS1 | PLLS0 |

| PLLS1 | PLLS0 | PLLロックアップ時間の選択 |
|-------|-------|--------------------|
| 0 | 0 | $2^{10}/f_x$ |
| 0 | 1 | $2^{11}/f_x$ |
| 1 | 0 | $2^{12}/f_x$ |
| 1 | 1 | $2^{13}/f_x$ (初期値) |

- 注意1. ロックアップ時間は、 $800 \mu s$ 以上になるように設定してください。
2. ロックアップ期間中は、PLLSレジスタの設定を変更しないでください。

6.5.3 使用方法

(1) PLLを使用する場合

- ・リセット解除後は、PLLは動作 (PLLCTL.PLLONビット = 1) していますが、初期設定はクロック・スルー・モード (PLLCTL.SELPLLビット = 0) のため、PLLモード (SELPLLビット = 1) に変更してください。
- ・PLLを動作させる場合はPLLONビット = 1として、LOCKR.LOCKビット = 0となつてからSELPLLビット = 1としてください。PLLを停止させる場合は、最初にクロック・スルー・モード (SELPLLビット = 0) として、8クロック以上後に、PLL停止 (PLLONビット = 0) としてください。
- ・IDLE2/STOPモードへ遷移時は、設定にかかわらずPLLは停止しますが、IDLE2/STOPモードからは遷移前の状態で復帰します。復帰にかかる時間は次のとおりです。

(a) クロック・スルー・モード時にIDLE2/STOPモードへ遷移する場合

- ・STOPモード：発振安定時間が1 ms (MIN.) 以上となるようにOSTSレジスタを設定してください。
- ・IDLE2モード：セットアップ時間が350 μ s (MIN.) 以上となるようにOSTSレジスタを設定してください。

(b) PLL動作モードのままIDLE2/STOPモードへ遷移する場合

- ・STOPモード：発振安定時間が1 ms (MIN.) 以上となるようにOSTSレジスタを設定してください。
- ・IDLE2モード：セットアップ時間が800 μ s (MIN.) 以上となるようにOSTSレジスタを設定してください。

IDLE1モードへ遷移時は、PLLは停止しません。必要に応じて停止してください。

(2) PLLを使用しない場合

- ・リセット解除後は、クロック・スルー・モード (SELPLLビット = 0) ですが、PLLは動作 (PLLONビット = 1) しているので、PLLを停止 (PLLONビット = 0) してください。

第7章 16ビット・タイマ/イベント・カウンタAA (TAA)

タイマAA (TAA) は、16ビットのタイマ/イベント・カウンタです。
V850ES/JG3-H, V850ES/JH3-Hは、TAA0-TAA5を内蔵しています。

7.1 概 要

TAA_nの概要を次に示します。

- ・クロック選択 : 8通り
- ・キャプチャ・トリガ入力端子 : 2本
- ・外部イベント・カウント入力端子^注 : 1本
- ・外部トリガ入力端子^注 : 1本
- ・タイマ・カウンタ : 1本
- ・キャプチャ/コンペア・レジスタ : 2本
(TAA0とTAA1, TAA2とTAA3によるカスケード接続にて32ビット・キャプチャ・タイマ機能可能)
- ・キャプチャ/コンペア一致割り込み要求信号 : 2本
- ・タイマ出力端子 : 2本

注 外部イベント・カウント入力端子と外部トリガ入力端子はキャプチャ・トリガ入力端子 (TIAAm0) と兼用しています。

備考 n = 0-5, m = 0-3, 5

7.2 機 能

TAA_nの機能を次に示します。

- ・インターバル・タイマ
- ・外部イベント・カウンタ
- ・外部トリガ・パルス出力
- ・ワンショット・パルス出力
- ・PWM出力
- ・フリー・ランニング・タイマ
- ・パルス幅測定
- ・タイマ同調機能
- ・同時スタート機能

7.3 構成

TAA_nは、次のハードウェアで構成されています。

表7-1 TAA_nの構成

| 項目 | 構成 |
|---------------------|---|
| レジスタ | 16ビット・カウンタ TAA _n キャプチャ/コンペア・レジスタ0, 1 (TAA _n CCR0, TAA _n CCR1) TAA _n カウンタ・リード・バッファ・レジスタ (TAA _n CNT) CCR0, CCR1バッファ・レジスタ TAA _n 制御レジスタ0, 1 (TAA _n CTL0, TAA _n CTL1) TAA _n I/O制御レジスタ0-2, 4 (TAA _n IOC0-TAA _n IOC2, TAA _n IOC4) TAA _n オプション・レジスタ0, 1 (TAA _n OPT0, TAA _n OPT1) TAAノイズ除去制御レジスタ (TANFC) |
| タイマ入力 ^{注1} | 2本 (TIAA _m 0 ^{注2} , TIAA _m 1端子) |
| タイマ出力 ^{注1} | 2本 (TOAA _m 0, TOAA _m 1端子) |

注1. TIAA_m0, TIAA_m1, TOAA_m0, TOAA_m1端子の機能を使用する場合は、表4-20 ポート端子を兼用端子として使用する場合のレジスタ設定を参照してください。

- TIAA_m0端子には、キャプチャ・トリガ入力信号、外部イベント・カウント入力信号、外部トリガ入力信号が兼用されています。

備考 n = 0-5, m = 0-3, 5

図7-1 TAA_nのブロック図

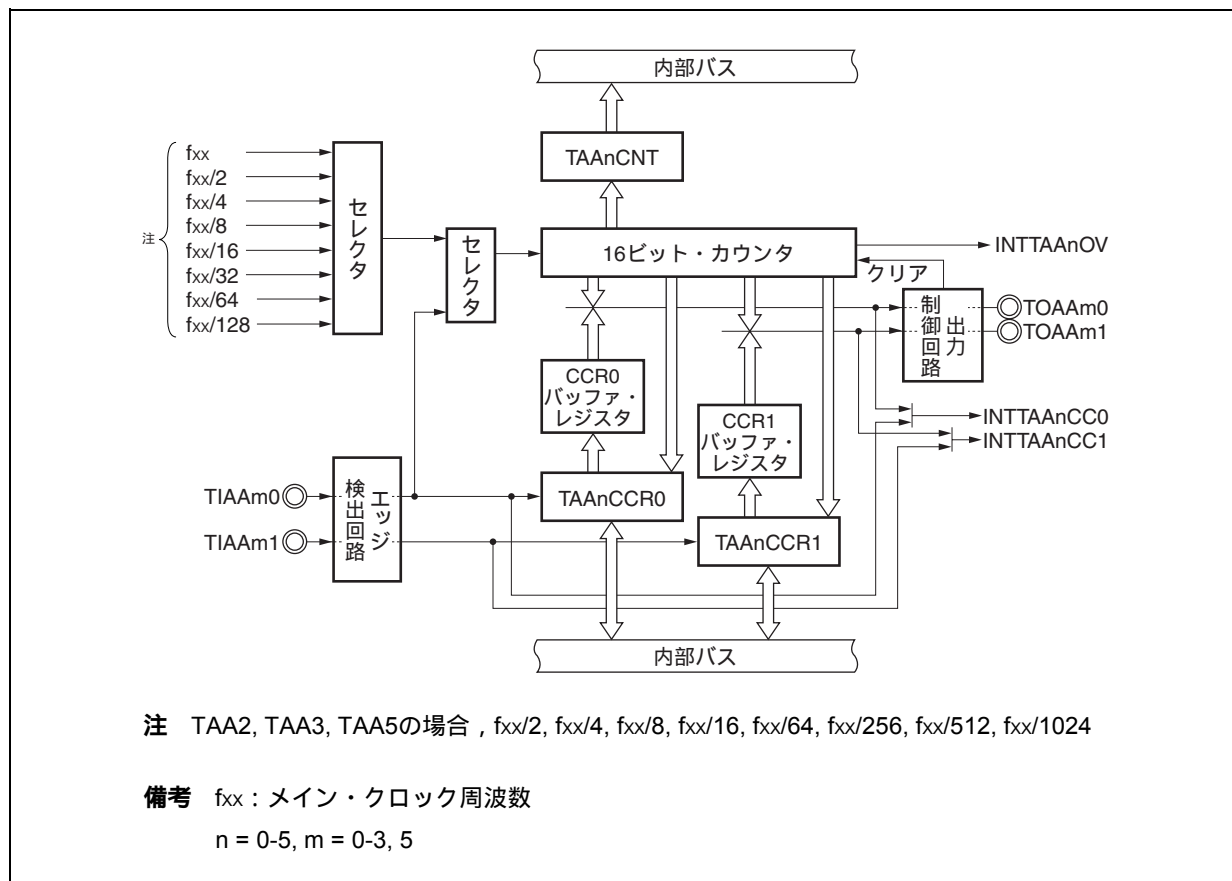

(1) 16ビット・カウンタ

内部クロックまたは外部イベントをカウントできる16ビットのカウンタです。

16ビット・カウンタのカウント値は、TAAAnCNTレジスタでリードできます。

TAAAnCTL0.TAAAnCEビット = 0のとき、16ビット・カウンタはFFFFHになります。このときTAAAnCNTレジスタをリードすると、0000Hがリードされます。

リセットによりTAAAnCEビット = 0になるため、16ビット・カウンタはFFFFHになります。

(2) CCR0バッファ・レジスタ

16ビット・カウンタのカウント値を比較する16ビットのコンペア・レジスタです。

TAAAnCCR0レジスタをコンペア・レジスタとして使用するとき、TAAAnCCR0レジスタにライトした値がCCR0バッファ・レジスタに転送され、16ビット・カウンタのカウント値とCCR0バッファ・レジスタの値が一致すると、コンペア一致割り込み要求信号 (INTTAAAnCC0) を発生します。

CCR0バッファ・レジスタは、直接リード/ライトできません。

リセットによりTAAAnCCR0レジスタが0000Hになるため、CCR0バッファ・レジスタも0000Hになります。

(3) CCR1バッファ・レジスタ

16ビット・カウンタのカウント値を比較する16ビットのコンペア・レジスタです。

TAAAnCCR1レジスタをコンペア・レジスタとして使用するとき、TAAAnCCR1レジスタにライトした値がCCR1バッファ・レジスタに転送され、16ビット・カウンタのカウント値とCCR1バッファ・レジスタの値が一致すると、コンペア一致割り込み要求信号 (INTTAAAnCC1) を発生します。

CCR1バッファ・レジスタは、直接リード/ライトできません。

リセットによりTAAAnCCR1レジスタが0000Hになるため、CCR1バッファ・レジスタも0000Hになります。

(4) エッジ検出回路

TIAAm0, TIAAm1端子に入力される有効エッジを検出します。有効エッジは、TAAmIOC1, TAAmIOC2レジスタにより、エッジ検出なし、立ち上がり、立ち下がり、立ち上がり/立ち下がり両エッジから選択できます。

(5) 出力制御回路

TOAAm0, TOAAm1端子の出力を制御します。TOAAm0, TOAAm1端子の出力は、TAAmIOC0レジスタで制御します。

(6) セレクタ

16ビット・カウンタのカウント・クロックを選択します。カウント・クロックとして、8種類の内部クロックまたは外部イベントから選択できます。

7.3.1 端子の構成

TAA_nを構成する, タイマ入力およびタイマ出力は次のポートに兼用されています。各端子を使用する場合は, ポート機能の設定をする必要があります (表4 - 20 ポート端子を兼用端子として使用する場合参照)

表7 - 2 端子構成

| チャネル | ポート | タイマAA入力 | タイマAA出力 | その他の兼用機能 |
|------|------|----------------------|---------|-------------------------------|
| TAA0 | P32 | TIAA00 ^{注1} | TOAA00 | ASCK0/SCKF4 |
| | P33 | TIAA01 | TOAA01 | RTCDIV/RTCCL |
| TAA1 | P34 | TIAA10 ^{注1} | TOAA10 | TOAA1OFF/INTP09 |
| | P35 | TIAA11 | TOAA11 | RTC1HZ |
| TAA2 | P97 | TIAA20 ^{注1} | TOAA20 | SIF1/A7 ^{注2} |
| | P96 | TIAA21 | TOAA21 | INTP11/A6 ^{注2} |
| TAA3 | P95 | TIAA30 ^{注1} | TOAA30 | A5 ^{注2} |
| | P94 | TIAA31 | TOAA31 | TENC00/EVTT0/A4 ^{注2} |
| TAA4 | - | - | - | - |
| | - | - | - | - |
| TAA5 | P915 | TIAA50 ^{注1} | TOAA50 | INTP18/A15 ^{注2} |
| | P914 | TIAA51 | TOAA51 | INTP17/A14 ^{注2} |

注1. TAA_m0端子にはキャプチャ・トリガ入力機能と外部イベント入力機能と外部トリガ入力機能が兼用されています。

2. V850ES/JH3-Hのみ

備考 TAA4にはタイマ入力およびタイマ出力がありません。したがってTAA4を単体で使用可能な機能はインターバル・タイマ機能のみです。ただし, TAB1と組み合わせて使用することにより6相PWM出力機能が実現できます。

7.4 レジスタ

TAA_nを制御するレジスタを次に示します。

- ・ TAA_n制御レジスタ0 (TAA_nCTL0)
- ・ TAA_n制御レジスタ1 (TAA_nCTL1)
- ・ TAA_nI/O制御レジスタ0 (TAA_nIOC0)
- ・ TAA_nI/O制御レジスタ1 (TAA_nIOC1)
- ・ TAA_nI/O制御レジスタ2 (TAA_nIOC2)
- ・ TAA_nI/O制御レジスタ4 (TAA_nIOC4)
- ・ TAA_nオプション・レジスタ0 (TAA_nOPT0)
- ・ TAA_nオプション・レジスタ1 (TAA_nOPT1)
- ・ TAA_nキャプチャ/コンペア・レジスタ0 (TAA_nCCR0)
- ・ TAA_nキャプチャ/コンペア・レジスタ1 (TAA_nCCR1)
- ・ TAA_nカウンタ・リード・バッファ・レジスタ (TAA_nCNT)
- ・ TAAノイズ除去制御レジスタ (TANFC)

備考1. TIAA_m0, TIAA_m1, TOAA_m0, TOAA_m1端子の機能を使用する場合は、表4 - 20 **ポート端子を兼用端子として使用する場合のレジスタ設定**を参照してください。

2. n = 0-5, m = 0-3, 5

(1) TAA制御レジスタ0 (TAACTL0)

TAACTL0レジスタは、TAAの動作を制御する8ビット・レジスタです。

8/1ビット単位でリード/ライト可能です。

リセットにより00Hになります。

TAACTL0レジスタは、常時ソフトウェアでの同値書き込みができます。

リセット時：00H R/W アドレス：TAA0CTL0 FFFFF630H, TAA1CTL0 FFFFF640H,
TAA2CTL0 FFFFF650H, TAA3CTL0 FFFFF660H,
TAA4CTL0 FFFFF670H, TAA5CTL0 FFFFF680H

| | | | | | | | | |
|-----------|--------|---|---|---|---|----------|----------|----------|
| | 7 | 6 | 5 | 4 | 3 | 2 | 1 | 0 |
| TAACTL0 | TAAACE | 0 | 0 | 0 | 0 | TAAACKS2 | TAAACKS1 | TAAACKS0 |
| (n = 0-5) | | | | | | | | |

| | |
|--------|--------------------------------------|
| TAAACE | TAAの動作の制御 |
| 0 | TAA動作禁止 (TAAを非同期にリセット ^注) |
| 1 | TAA動作許可。TAA動作開始 |

| TAAACKS2 | TAAACKS1 | TAAACKS0 | 内部カウント・クロックの選択 | |
|----------|----------|----------|----------------------------------|------------------------------------|
| | | | n = 0, 1, 4 | n = 2, 3, 5 |
| 0 | 0 | 0 | f _{xx} (20.8 ns) | f _{xx} /2 (41.7 ns) |
| 0 | 0 | 1 | f _{xx} /2 (41.7 ns) | f _{xx} /4 (83.3 ns) |
| 0 | 1 | 0 | f _{xx} /4 (83.3 ns) | f _{xx} /8 (166.7 ns) |
| 0 | 1 | 1 | f _{xx} /8 (166.7 ns) | f _{xx} /16 (333.3 ns) |
| 1 | 0 | 0 | f _{xx} /16 (333.3 ns) | f _{xx} /64 (1.3333 μs) |
| 1 | 0 | 1 | f _{xx} /32 (666.7 ns) | f _{xx} /256 (5.3333 μs) |
| 1 | 1 | 0 | f _{xx} /64 (1.3333 μs) | f _{xx} /512 (10.6667 μs) |
| 1 | 1 | 1 | f _{xx} /128 (2.6667 μs) | f _{xx} /1024 (21.3333 μs) |

注 TAAOPT0.TAAOVFビット, 16ビット・カウンタ, タイマ出力 (TOAA_n, TOAA_n1端子)。

注意1. TAAACKS2-TAAACKS0ビットは、TAAACEビット = 0のときに設定してください。TAAACEビットを“0”から“1”に設定するときに、同時にTAAACKS2-TAAACKS0ビットを設定できます。

2. ビット3-6には必ず“0”を設定してください。

備考 f_{xx} : メイン・クロック周波数

() 内の数値はf_{xx} = 48 MHz時の周期です。

(2) TAA制御レジスタ1 (TAACTL1)

TAACTL1レジスタは、TAAの動作を制御する8ビット・レジスタです。

8/1ビット単位でリード/ライト可能です。

リセットにより00Hになります。

(1/2)

リセット時：00H R/W アドレス：TAA0CTL1 FFFFF631H, TAA1CTL1 FFFFF641H,
TAA2CTL1 FFFFF651H, TAA3CTL1 FFFFF661H,
TAA4CTL1 FFFFF671H, TAA5CTL1 FFFFF681H

| | 7 | 6 | 5 | 4 | 3 | 2 | 1 | 0 |
|----------|---------|---------|---------|---------|---|---------|---------|---------|
| TAA0CTL1 | TAA0SYE | TAA0EST | TAA0EEE | TAA0SYM | 0 | TAA0MD2 | TAA0MD1 | TAA0MD0 |
| TAA1CTL1 | 0 | TAA1EST | TAA1EEE | 0 | 0 | TAA1MD2 | TAA1MD1 | TAA1MD0 |
| TAA2CTL1 | TAA2SYE | TAA2EST | TAA2EEE | TAA2SYM | 0 | TAA2MD2 | TAA2MD1 | TAA2MD0 |
| TAA3CTL1 | 0 | TAA3EST | TAA3EEE | 0 | 0 | TAA3MD2 | TAA3MD1 | TAA3MD0 |
| TAA4CTL1 | TAA4SYE | 0 | 0 | TAA4SYM | 0 | TAA4MD2 | TAA4MD1 | TAA4MD0 |
| TAA5CTL1 | TAA5SYE | TAA5EST | TAA5EEE | TAA5SYM | 0 | TAA5MD2 | TAA5MD1 | TAA5MD0 |

| TAAmSYE | TAAmSYM | 同調動作モード許可制御 (m = 0, 2, 4, 5) |
|---------|---------|------------------------------|
| 0 | 0 | 独立動作モード (アシンクロナス動作モード) |
| 0 | 1 | 設定禁止 |
| 1 | 0 | 同調動作機能 (スレーブ・タイマの指定) |
| 1 | 1 | 同時スタート機能 (スレーブ・タイマの指定) |

スレーブ・タイマのみ設定可能です (マスタ・タイマ側の設定は禁止です)。

マスタ・タイマとスレーブ・タイマの関係は次のとおりです。

| マスタ・タイマ | スレーブ・タイマ |
|---------|----------|
| TAA1 | TAA0 |
| TAA3 | TAA2 |
| TAB0 | TAA5 |
| TAB1 | TAA4 |

同調動作機能については、7.6 タイマ同調動作機能を参照してください。

同時スタート機能については、7.7 同時スタート機能を参照してください。

| TAAmEST | ソフトウェア・トリガ制御 (n = 0-3, 5) |
|---------|---|
| 0 | |
| 1 | 外部トリガ入力への有効な信号を作成 ・ワンショット・パルス出力モード時： TAAmESTビットへの“1”ライトをトリガとして、ワンショット・パルスを出力 ・外部トリガ・パルス出力モード時： TAAmESTビットへの“1”ライトをトリガとして、PWM波形を出力 |

- 注意1. TAAmESTビットは、外部トリガ・パルス出力モードまたはワンショット・パルス出力モード時のみ有効です。それ以外のモードでは、“1”をライトしても無視されます。
2. 各チャンネルのTAACTL1レジスタの「0」と記載されている箇所は必ず0を設定してください。

| TAAmEEE | カウント・クロックの選択 (m = 0-3, 5) |
|---------|--|
| 0 | 外部イベント・カウント入力での動作禁止 (TAAmCTL0.TAAmCK0-TAAmCK2ビットによって選択されたカウント・クロックでカウント動作を行う) |
| 1 | 外部イベント・カウント入力での動作許可 (外部イベント・カウント入力信号の有効エッジごとにカウント動作を行う) |

TAAmEEEビットは、内部カウント・クロックか、または外部イベント・カウント入力の有効エッジでカウント動作を行うかを選択するためのビットです。

| TAAmMD2 | TAAmMD1 | TAAmMD0 | タイマ・モードの選択 |
|---------|---------|---------|-------------------|
| 0 | 0 | 0 | インターバル・タイマ・モード |
| 0 | 0 | 1 | 外部イベント・カウント・モード |
| 0 | 1 | 0 | 外部トリガ・パルス出力モード |
| 0 | 1 | 1 | ワンショット・パルス出力モード |
| 1 | 0 | 0 | PWM出力モード |
| 1 | 0 | 1 | フリー・ランニング・タイマ・モード |
| 1 | 1 | 0 | パルス幅測定モード |
| 1 | 1 | 1 | 設定禁止 |

- 注意1.** 外部イベント・カウント・モードのときは、TAAmEEEビットの値にかかわらず外部イベント・カウント入力を選択されます。
2. TAAmEEE, TAAmMD2-TAAmMD0ビットは、TAAmCTL0.TAAmCEビット = 0のときに設定してください (TAAmCEビット = 1のときの同値書き込みは可能)。TAAmCEビット = 1のときに書き換えた場合、動作を保証できません。誤って書き換えた場合は、TAAmCEビットをクリア (0) してから再設定してください (m = 0-3, 5)。

(3) TAA_nI/O制御レジスタ0 (TAA_nIOC0)

TAA_nIOC0レジスタは、タイマ出力 (TOAAn0, TOAAn1端子) を制御する8ビット・レジスタです。

8/1ビット単位でリード/ライト可能です。

リセットにより00Hになります。

リセット時 : 00H R/W アドレス : TAA0IOC0 FFFFF632H, TAA1IOC0 FFFFF642H,
TAA2IOC0 FFFFF652H, TAA3IOC0 FFFFF662H
TAA5IOC0 FFFFF682H

| TAA _n IOC0 | 7 | 6 | 5 | 4 | 3 | 2 | 1 | 0 |
|-----------------------|---|---|---|---|----------------------|----------------------|----------------------|----------------------|
| (n = 0-3, 5) | 0 | 0 | 0 | 0 | TAA _n OL1 | TAA _n OE1 | TAA _n OL0 | TAA _n OE0 |

| TAA _n OL1 | TOAAn1端子出力レベルの設定 ^注 |
|----------------------|-------------------------------|
| 0 | TOAAn1端子ハイ・レベル・スタート |
| 1 | TOAAn1端子ロウ・レベル・スタート |

| TAA _n OE1 | TOAAn1端子出力の設定 |
|----------------------|---|
| 0 | タイマ出力禁止 ・ TAA _n OL1ビット = 0のときTOAAn1端子からロウ・レベルを出力 ・ TAA _n OL1ビット = 1のときTOAAn1端子からハイ・レベルを出力 |
| 1 | タイマ出力許可 (TOAAn1端子から方形波を出力) |

| TAA _n OL0 | TOAAn0端子出力レベルの設定 ^注 |
|----------------------|-------------------------------|
| 0 | TOAAn0端子ハイ・レベル・スタート |
| 1 | TOAAn0端子ロウ・レベル・スタート |

| TAA _n OE0 | TOAAn0端子出力の設定 |
|----------------------|---|
| 0 | タイマ出力禁止 ・ TAA _n OL0ビット = 0のときTOAAn0端子からロウ・レベルを出力 ・ TAA _n OL0ビット = 1のときTOAAn0端子からハイ・レベルを出力 |
| 1 | タイマ出力許可 (TOAAn0端子から方形波を出力) |

注 TAA_nOL_mビットの指定によるタイマ出力端子 (TOAAn_m) の出力レベルを次に示します。

・ TAA_nOL_mビット = 0の場合

・ TAA_nOL_mビット = 1の場合

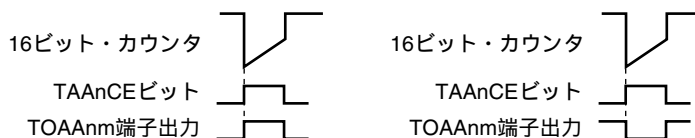

- 注意1.** TAA_nOL1, TAA_nOE1, TAA_nOL0, TAA_nOE0ビットは、TAA_nCTL0.TAA_nCEビット = 0のときに書き換えてください (TAA_nCEビット = 1のときの同値書き込みは可能)。誤って書き換えた場合は、TAA_nCEビットをクリア (0) してから再設定してください。
- 2.** TAA_nCEビット = 0, TAA_nOEmビット = 0の状態において、TAA_nOL_mビットを操作した場合でも、TOAAn_m端子の出力レベルは変化します。

備考 m = 0, 1

(4) TAA_nI/O制御レジスタ1 (TAA_nIOC1)

TAA_nIOC1レジスタは、キャプチャ・トリガ入力信号 (TIAAn0, TIAAn1端子) に対する有効エッジを制御する8ビット・レジスタです。

8/1ビット単位でリード/ライト可能です。

リセットにより00Hになります。

リセット時 : 00H R/W アドレス : TAA0IOC1 FFFFF633H, TAA1IOC1 FFFFF643H,
TAA2IOC1 FFFFF653H, TAA3IOC1 FFFFF663H,
TAA5IOC1 FFFFF683H

| TAA _n IOC1 (n = 0-3, 5) | 7 | 6 | 5 | 4 | 3 | 2 | 1 | 0 |
|---------------------------------------|---|---|---|---|----------------------|----------------------|----------------------|----------------------|
| | 0 | 0 | 0 | 0 | TAA _n IS3 | TAA _n IS2 | TAA _n IS1 | TAA _n IS0 |

| TAA _n IS3 | TAA _n IS2 | キャプチャ・トリガ入力信号 (TIAAn1端子) の有効エッジの設定 |
|----------------------|----------------------|------------------------------------|
| 0 | 0 | エッジ検出なし (キャプチャ動作無効) |
| 0 | 1 | 立ち上がりエッジを検出 |
| 1 | 0 | 立ち下がりエッジを検出 |
| 1 | 1 | 両エッジを検出 |

| TAA _n IS1 | TAA _n IS0 | キャプチャ・トリガ入力信号 (TIAAn0端子) の有効エッジの設定 |
|----------------------|----------------------|------------------------------------|
| 0 | 0 | エッジ検出なし (キャプチャ動作無効) |
| 0 | 1 | 立ち上がりエッジを検出 |
| 1 | 0 | 立ち下がりエッジを検出 |
| 1 | 1 | 両エッジを検出 |

- 注意1.** TAA_nIS3-TAA_nIS0ビットは、TAA_nCTL0.TAA_nCEビット = 0のときに書き換えてください (TAA_nCEビット = 1のときの同値書き込みは可能)。誤って書き換えた場合は、TAA_nCEビットをクリア (0) してから再設定してください。
- 2.** TAA_nIS3-TAA_nIS0ビットは、フリー・ランニング・タイマ・モードと、パルス幅測定モードのときのみ有効です。それ以外のモードではキャプチャ動作は行われません。

(5) TAA_nI/O制御レジスタ2 (TAA_nIOC2)

TAA_nIOC2レジスタは、外部イベント・カウント入力信号 (TIAAn0端子)、外部トリガ入力信号 (TIAAn0端子) に対する有効エッジを制御する8ビット・レジスタです。

8/1ビット単位でリード/ライト可能です。

リセットにより00Hになります。

リセット時 : 00H R/W アドレス : TAA0IOC2 FFFFF634H, TAA1IOC2 FFFFF644H,
TAA2IOC2 FFFFF654H, TAA3IOC2 FFFFF664H,
TAA5IOC2 FFFFF684H

| | | | | | | | | |
|---------------------------------------|---|---|---|---|-----------------------|-----------------------|-----------------------|-----------------------|
| | 7 | 6 | 5 | 4 | 3 | 2 | 1 | 0 |
| TAA _n IOC2 (n = 0-3, 5) | 0 | 0 | 0 | 0 | TAA _n EES1 | TAA _n EES0 | TAA _n ETS1 | TAA _n ETS0 |

| TAA _n EES1 | TAA _n EES0 | 外部イベント・カウント入力信号 (TIAAn0端子) の有効エッジの設定 |
|-----------------------|-----------------------|--------------------------------------|
| 0 | 0 | エッジ検出なし (外部イベント・カウント無効) |
| 0 | 1 | 立ち上がりエッジを検出 |
| 1 | 0 | 立ち下がりエッジを検出 |
| 1 | 1 | 両エッジを検出 |

| TAA _n ETS1 | TAA _n ETS0 | 外部トリガ入力信号 (TIAAn0端子) の有効エッジの設定 |
|-----------------------|-----------------------|--------------------------------|
| 0 | 0 | エッジ検出なし (外部トリガ無効) |
| 0 | 1 | 立ち上がりエッジを検出 |
| 1 | 0 | 立ち下がりエッジを検出 |
| 1 | 1 | 両エッジを検出 |

- 注意1.** TAA_nEES1, TAA_nEES0, TAA_nETS1, TAA_nETS0ビットは、TAA_nCTL0.TAA_nCEビット = 0のときに書き換えてください (TAA_nCEビット = 1のときの同値書き込みは可能)。誤って書き換えた場合は、TAA_nCEビットをクリア (0) してから再設定してください。
2. TAA_nEES1, TAA_nEES0ビットは、TAA_nCTL1.TAA_nEEEビット = 1、または外部イベント・カウント・モード (TAA_nCTL1.TAA_nMD2-TAA_nMD0ビット = 001) に設定したときのみ有効です。
3. TAA_nETS1, TAA_nETS0ビットは、外部トリガ・パルス出力モード (TAA_nCTL1.TAA_nMD2-TAA_nMD0ビット = 010)、ワンショット・パルス出力モード (TAA_nCTL1.TAA_nMD2-TAA_nMD0 = 011) に設定したときのみ有効です。

(6) TAA_nI/O制御レジスタ4 (TAA_nIOC4)

TAA_nIOC4レジスタは、タイマ出力を制御する8ビット・レジスタです。

8/1ビット単位でリード/ライト可能です。

リセットにより00Hになります。タイマ動作停止 (TAA_nCTL0.TAA_nCE = 0) ではありません。

注意1. 次に示す状態において、TAA_nIOC4レジスタへのアクセスは禁止です。詳細は3.4.9(2) 特定の内蔵周辺I/Oレジスタへのアクセスについてを参照してください。

- ・CPUがサブクロックで動作し、かつメイン・クロック発振を停止している場合
- ・CPUが内蔵発振クロックで動作している場合

2. TAA_nIOC4レジスタはインターバル・タイマ・モード、フリー・ランニング・タイマ・モード時のみ設定できます。それ以外のモードでは必ず00Hに設定してください(モード設定については7.4(2) TAA_n制御レジスタ1 (TAA_nCTL1) を参照してください)。またフリー・ランニング・タイマ・モードに設定してもTAA_nCCR0, TAA_nCCR1レジスタをキャプチャ機能に設定した場合はTAA_nIOC4レジスタの設定は無効になります。

| | | | | | | | | | | |
|---------------------------------------|--|----------------------|---|--|---|---|----------------------|----------------------|----------------------|----------------------|
| リセット時：00H | | R/W | アドレス：TAA0IOC4 FFFFF63CH, TAA1IOC4 FFFFF64CH, TAA2IOC4 FFFFF65CH, TAA3IOC4 FFFFF66CH, TAA5IOC4 FFFFF68CH | | | | | | | |
| TAA _n IOC4 (n = 0-3, 5) | | | 7 | 6 | 5 | 4 | 3 | 2 | 1 | 0 |
| | | | 0 | 0 | 0 | 0 | TAA _n OS1 | TAA _n OR1 | TAA _n OS0 | TAA _n OR0 |
| | | TAA _n OS1 | TAA _n OR1 | TIAAn1端子のトグル制御 | | | | | | |
| | | 0 | 0 | 要求なし。通常のトグル動作 | | | | | | |
| | | 0 | 1 | リセット要求 次回16ビット・カウンタの値とTAA _n CCR1レジスタの値の一致でインアクティブ・レベルに固定 | | | | | | |
| | | 1 | 0 | セット要求 次回16ビット・カウンタの値とTAA _n CCR1レジスタの値の一致でアクティブ・レベルに固定 | | | | | | |
| | | 1 | 1 | キープ要求 現在の出力レベルを保持 | | | | | | |
| | | TAA _n OS0 | TAA _n OR0 | TIAAn0端子のトグル制御 | | | | | | |
| | | 0 | 0 | 要求なし。通常のトグル動作 | | | | | | |
| | | 0 | 1 | リセット要求 次回16ビット・カウンタの値とTAA _n CCR0レジスタの値の一致でインアクティブ・レベルに固定 | | | | | | |
| | | 1 | 0 | セット要求 次回16ビット・カウンタの値とTAA _n CCR0レジスタの値の一致でアクティブ・レベルに固定 | | | | | | |
| | | 1 | 1 | キープ要求 現在の出力レベルを保持 | | | | | | |

(7) TAA_nオプション・レジスタ0 (TAA_nOPT0)

TAA_nOPT0レジスタは、キャプチャ/コンペア動作の設定、オーバフローの検出をする8ビット・レジスタです。

8/1ビット単位でリード/ライト可能です。

リセットにより00Hになります。

リセット時：00H R/W アドレス：TAA0OPT0 FFFFF635H, TAA1OPT0 FFFFF645H,
TAA2OPT0 FFFFF655H, TAA3OPT0 FFFFF665H,
TAA5OPT0 FFFFF685H

| | | | | | | | | |
|---------------------------------------|---|---|-----------------------|-----------------------|---|---|---|----------------------|
| TAA _n OPT0 (n = 0-3, 5) | 7 | 6 | 5 | 4 | 3 | 2 | 1 | 0 |
| | 0 | 0 | TAA _n CCS1 | TAA _n CCS0 | 0 | 0 | 0 | TAA _n OVF |

| | |
|--|--|
| TAA _n CCS1 | TAA _n CCR1レジスタのキャプチャ/コンペア選択 |
| 0 | コンペア・レジスタに選択 |
| 1 | キャプチャ・レジスタに選択 |
| TAA _n CCS1ビットの設定はフリー・ランニング・タイマ・モードのときのみ有効になります。 | |

| | |
|--|--|
| TAA _n CCS0 | TAA _n CCR0レジスタのキャプチャ/コンペア選択 |
| 0 | コンペア・レジスタに選択 |
| 1 | キャプチャ・レジスタに選択 |
| TAA _n CCS0ビットの設定はフリー・ランニング・タイマ・モードのときのみ有効になります。 | |

| | |
|---|--|
| TAA _n OVF | TAA _n のオーバフロー検出フラグ |
| セット(1) | オーバフロー発生 |
| リセット(0) | TAA _n OVFビットへの0ライトまたはTAA _n CTL0.TAA _n CEビット = 0 |
| <ul style="list-style-type: none"> ・TAA_nOVFビットは、フリー・ランニング・タイマ・モードおよびパルス幅測定モード時に、16ビット・カウンタのカウント値がFFFFFFHから0000Hにオーバフローするときセット(1)されます。 ・TAA_nOVFビットがセット(1)されると同時に、割り込み要求信号(INTTAA_nOV)が発生します。フリー・ランニング・タイマ・モードおよびパルス幅測定モード以外では、INTTAA_nOV信号は発生しません。 ・TAA_nOVFビット = 1のときにTAA_nOVFビットまたはTAA_nOPT0レジスタをリードしても、TAA_nOVFビットはクリアされません。 ・TAA_nOVFビットはリード/ライト可能ですが、ソフトウェアでTAA_nOVFビットをセット(1)することはできません。“1”をライトしてもTAA_nの動作に影響はありません。 | |

注意1. TAA_nCCS1, TAA_nCCS0ビットは、TAA_nCEビット = 0のときに書き換えてください(TAA_nCEビット = 1のときの同値書き込みは可能)。誤って書き換えた場合は、TAA_nCEビットをクリア(0)してから再設定してください。

2. ビット1-3, 6, 7には必ず“0”を設定してください。

(8) TAA_nオプション・レジスタ1 (TAA_nOPT1)

TAA_nOPT1レジスタは、カスケード接続による32ビット・キャプチャ機能を制御する8ビット・レジスタです。

TAA_nOPT1レジスタはタイマ動作中 (TAA_nCTL0.TAA_nCE = 1) のとき書き換え禁止です。

8/1ビット単位でリード/ライト可能です。

リセットにより00Hになります。

| | | | | | | | | | | |
|-----------------------|----------------------|----------------------------|---|---|---|---|---|---|---|---|
| リセット時 : 00H | | R/W | アドレス : TAA0OPT1 FFFFF63DH, TAA2OPT1 FFFFF65DH | | | | | | | |
| | | | 7 | 6 | 5 | 4 | 3 | 2 | 1 | 0 |
| TAA _n OPT1 | TAA _n CSE | | 0 | 0 | 0 | 0 | 0 | 0 | 0 | 0 |
| | (n = 0, 2) | | | | | | | | | |
| | TAA _n CSE | カスケード制御 | | | | | | | | |
| | 0 | 単体動作, または, カスケード機能下位側として動作 | | | | | | | | |
| | 1 | カスケード機能上位側として動作 | | | | | | | | |

注意1. カスケード接続とタイマ同調動作は併用できません。カスケード接続する場合は、必ずTAA_nCTL1.TAA_nSYE = 0に設定してください。

2. カスケード接続する場合は、フリーランニング・タイマ・モードに設定し、TAA_nCCR0, TAA_nCCR1レジスタをキャプチャ・レジスタとして使用してください。

カスケード接続の詳細は、7.8 カスケード接続を参照してください。

(9) TAA_nキャプチャ/コンペア・レジスタ0 (TAA_nCCR0)

TAA_nCCR0レジスタは、各モードによりキャプチャ機能とコンペア機能を切り替えて使用できるレジスタです。

TAA_nCCR0レジスタは、フリー・ランニング・タイマ・モードの場合のみ、TAA_nOPT0.TAA_nCCS0ビットの設定により、キャプチャ・レジスタまたはコンペア・レジスタに設定できます。パルス幅測定モードの場合は、キャプチャ・レジスタとしてのみ使用します。これら以外のモードでは、コンペア・レジスタとしてのみ使用します。

TAA_nCCR0レジスタは、動作中のリード/ライトを許可します。

16ビット単位でリード/ライト可能です。

リセットにより0000Hになります。

注意 次に示す状態において、TAA_nCCR0レジスタへのアクセスは禁止です。詳細は3.4.9(2)特定の内蔵周辺I/Oレジスタへのアクセスについてを参照してください。

- ・CPUがサブクロックで動作し、かつメイン・クロック発振を停止している場合
- ・CPUが内蔵発振クロックで動作している場合

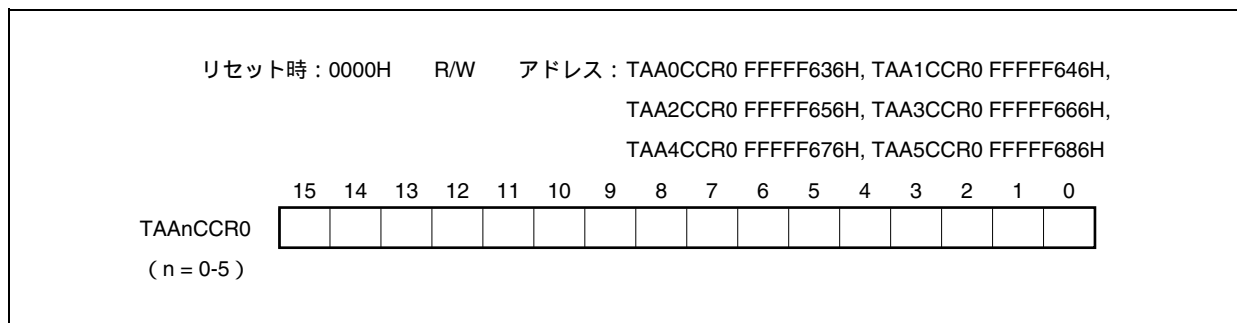

(a) コンペア・レジスタとしての機能

TAA_nCCR0レジスタは、TAA_nCTL0.TAA_nCEビット = 1のときでも書き換えできます。

TAA_nCCR0レジスタの設定値はCCR0バッファ・レジスタに転送され、16ビット・カウンタのカウント値とCCR0バッファ・レジスタの値が一致することでコンペア一致割り込み要求信号 (INTTAA_nCC0) を発生し、TOAA_n0端子出力を許可している場合、TOAA_n0端子出力を反転します。

インターバル・タイマ・モード、外部イベント・カウント・モード、外部トリガ・パルス出力モード、ワンショット・パルス出力モード、PWM出力モードにおいて、TAA_nCCR0レジスタを周期レジスタとして使用する場合は、16ビット・カウンタのカウント値とCCR0バッファ・レジスタの値が一致することで16ビット・カウンタをクリア (0000H) します。

(b) キャプチャ・レジスタとしての機能

フリー・ランニング・タイマ・モードにおいて、TAA_nCCR0レジスタをキャプチャ・レジスタとして使用する場合、キャプチャ・トリガ入力 (TIAA_n0端子) の有効エッジを検出すると、16ビット・カウンタのカウント値をTAA_nCCR0レジスタに格納します。パルス幅測定モードの場合は、キャプチャ・トリガ入力 (TIAA_n0端子) の有効エッジを検出すると、16ビット・カウンタのカウント値をTAA_nCCR0レジスタに格納し、16ビット・カウンタをクリア (0000H) します。

キャプチャ動作とTAA_nCCR0レジスタのリードが競合しても、TAA_nCCR0レジスタは正しい値をリードできます。

各動作モードと、対応するキャプチャ/コンペア・レジスタの機能、およびコンペア・レジスタの書き込み方法は次のとおりです。

表7-3 各動作モードとキャプチャ/コンペア・レジスタの機能およびコンペア・レジスタの書き込み方法

| 動作モード | キャプチャ/コンペア・レジスタ | コンペア・レジスタ書き込み方法 |
|---------------|-----------------|-----------------|
| インターバル・タイマ | コンペア・レジスタ | 随時書き込み |
| 外部イベント・カウンタ | コンペア・レジスタ | 随時書き込み |
| 外部トリガ・パルス出力 | コンペア・レジスタ | 一斉書き込み |
| ワンショット・パルス出力 | コンペア・レジスタ | 随時書き込み |
| PWM出力 | コンペア・レジスタ | 一斉書き込み |
| フリー・ランニング・タイマ | キャプチャ/コンペア・レジスタ | 随時書き込み |
| パルス幅測定 | キャプチャ・レジスタ | - |

(10) TAA_nキャプチャ/コンペア・レジスタ1 (TAA_nCCR1)

TAA_nCCR1レジスタは、各モードによりキャプチャ機能とコンペア機能を切り替えて使用できるレジスタです。

TAA_nCCR1レジスタは、フリー・ランニング・タイマ・モードの場合のみ、TAA_nOPT0.TAA_nCCS1ビットの設定により、キャプチャ・レジスタまたはコンペア・レジスタに設定できます。パルス幅測定モードの場合は、キャプチャ・レジスタとしてのみ使用します。これら以外のモードでは、コンペア・レジスタとしてのみ使用します。

TAA_nCCR1レジスタは、動作中のリード/ライトを許可します。

16ビット単位でリード/ライト可能です。

リセットにより0000Hになります。

注意 次に示す状態において、TAA_nCCR1レジスタへのアクセスは禁止です。詳細は3.4.9(2)特定の内蔵周辺I/Oレジスタへのアクセスについてを参照してください。

- ・CPUがサブクロックで動作し、かつメイン・クロック発振を停止している場合
- ・CPUが内蔵発振クロックで動作している場合

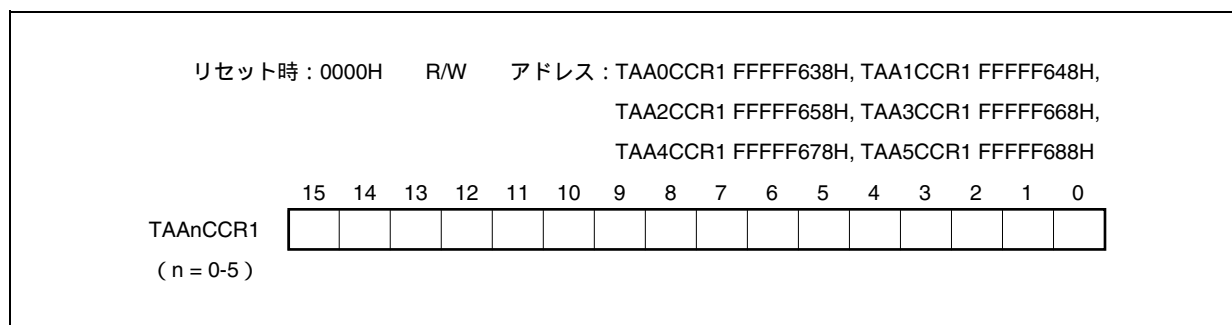

(a) コンペア・レジスタとしての機能

TAAAnCCR1レジスタは、TAAAnCTL0.TAAAnCEビット = 1のときでも書き換えできます。

TAAAnCCR1レジスタの設定値はCCR1バッファ・レジスタに転送され、16ビット・カウンタのカウント値とCCR1バッファ・レジスタの値が一致することでコンペア一致割り込み要求信号 (INTTAAAnCC1) を発生し、TOAAAn1端子出力を許可している場合、TOAAAn1端子出力を反転します。

(b) キャプチャ・レジスタとしての機能

フリー・ランニング・タイマ・モードにおいて、TAAAnCCR1レジスタをキャプチャ・レジスタとして使用する場合、キャプチャ・トリガ入力 (TIAAn1端子) の有効エッジを検出すると、16ビット・カウンタのカウント値をTAAAnCCR1レジスタに格納します。パルス幅測定モードの場合は、キャプチャ・トリガ入力 (TIAAn1端子) の有効エッジを検出すると、16ビット・カウンタのカウント値をTAAAnCCR1レジスタに格納し、16ビット・カウンタをクリア (0000H) します。

キャプチャ動作とTAAAnCCR1レジスタのリードが競合しても、TAAAnCCR1レジスタは正しい値をリードできます。

各動作モードと、対応するキャプチャ/コンペア・レジスタの機能、およびコンペア・レジスタの書き込み方法は次のとおりです。

表7-4 各動作モードとキャプチャ/コンペア・レジスタの機能およびコンペア・レジスタの書き込み方法

| 動作モード | キャプチャ/コンペア・レジスタ | コンペア・レジスタ書き込み方法 |
|---------------|-----------------|-----------------|
| インターバル・タイマ | コンペア・レジスタ | 随時書き込み |
| 外部イベント・カウンタ | コンペア・レジスタ | 随時書き込み |
| 外部トリガ・パルス出力 | コンペア・レジスタ | 一斉書き込み |
| ワンショット・パルス出力 | コンペア・レジスタ | 随時書き込み |
| PWM出力 | コンペア・レジスタ | 一斉書き込み |
| フリー・ランニング・タイマ | キャプチャ/コンペア・レジスタ | 随時書き込み |
| パルス幅測定 | キャプチャ・レジスタ | - |

(11) TAA_nカウンタ・リード・バッファ・レジスタ (TAA_nCNT)

TAA_nCNTレジスタは、16ビットのカウンタ値をリードできるリード・バッファ・レジスタです。

TAA_nCTL0.TAA_nCEビット = 1のときにTAA_nCNTレジスタをリードすると、16ビット・カウンタのカウンタ値をリードできます。

16ビット単位でリードのみ可能です。

TAA_nCEビット = 0のとき、TAA_nCNTレジスタは0000Hになります。このときにTAA_nCNTレジスタをリードすると、16ビット・カウンタの値 (FFFFH) をリードせず、そのまま0000Hをリードします。

リセットによりTAA_nCEビット = 0になるため、TAA_nCNTレジスタは0000Hになります。

注意 次に示す状態において、TAA_nCNTレジスタへのアクセスは禁止です。詳細は3. 4. 9 (2) 特定の内蔵周辺I/Oレジスタへのアクセスについてを参照してください。

- ・CPUがサブクロックで動作し、かつメイン・クロック発振を停止している場合
- ・CPUが内蔵発振クロックで動作している場合

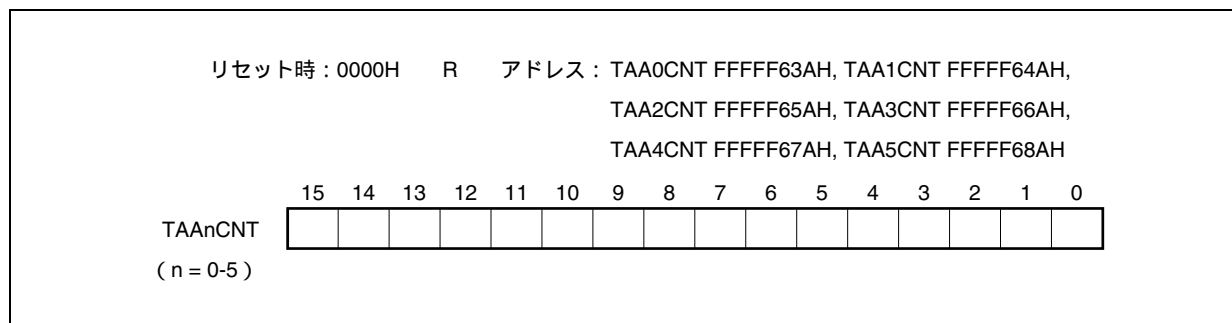

(12) ノイズ除去制御レジスタ (TANFC)

TIAAn0, TIAAn1端子はデジタル・ノイズ除去を選択することが可能で、TANFCレジスタにてノイズ除去の設定を選択します。

デジタル・ノイズ除去を選択した場合、デジタル・サンプリングを行うサンプリング・クロックを、 f_{xx} , $f_{xx}/4$ の中から選択できます。なおサンプリングの回数は3回です。

8ビット単位でリード/ライト可能です。

リセットにより00Hになります。

注意 サンプリング・クロック変更後、デジタル・ノイズ除去回路が初期化されるのに、サンプリング・クロック×3クロックの時間かかります。そのため、サンプリング・クロックを変更してからサンプリング・クロック×3クロックの間に、TIAAn0, TIAAn1端子の有効エッジが入力されると割り込み要求信号が発生する可能性があります。したがって、TAAの外部トリガ機能、外部イベント機能、キャプチャ・トリガ機能を使用する場合は、サンプリング・クロック×3クロック経過後、TAAの動作を許可してください。

備考 n = 0-3, 5

| | | | | | | | | |
|--|--------|--------------------|---|---|---|---|---|--------|
| リセット時 : 00H R/W アドレス : FFFFF724H | | | | | | | | |
| | 7 | 6 | 5 | 4 | 3 | 2 | 1 | 0 |
| TANFC | TANFEN | 0 | 0 | 0 | 0 | 0 | 0 | TANFC0 |
| | TANFEN | デジタル・ノイズ除去の設定 | | | | | | |
| | 0 | デジタル・ノイズ除去を行わない | | | | | | |
| | 1 | デジタル・ノイズ除去を行う | | | | | | |
| | TANFC0 | デジタル・サンプリングを行うクロック | | | | | | |
| | 0 | f_{xx} | | | | | | |
| | 1 | $f_{xx}/4$ | | | | | | |
| <p>備考1. 3回サンプリングするため、確実に除去するノイズ幅はサンプリング・クロック×2となります。</p> <p>2. サンプリング・クロック×2より短いノイズがあっても、サンプリング・クロックに同期したノイズが入力された場合には、割り込み要求信号が発生します。</p> | | | | | | | | |

図7-2にタイマAA入力端子のデジタル・フィルタによるノイズ除去のタイミング例を示します。

図7-2 デジタル・ノイズ除去タイミング例

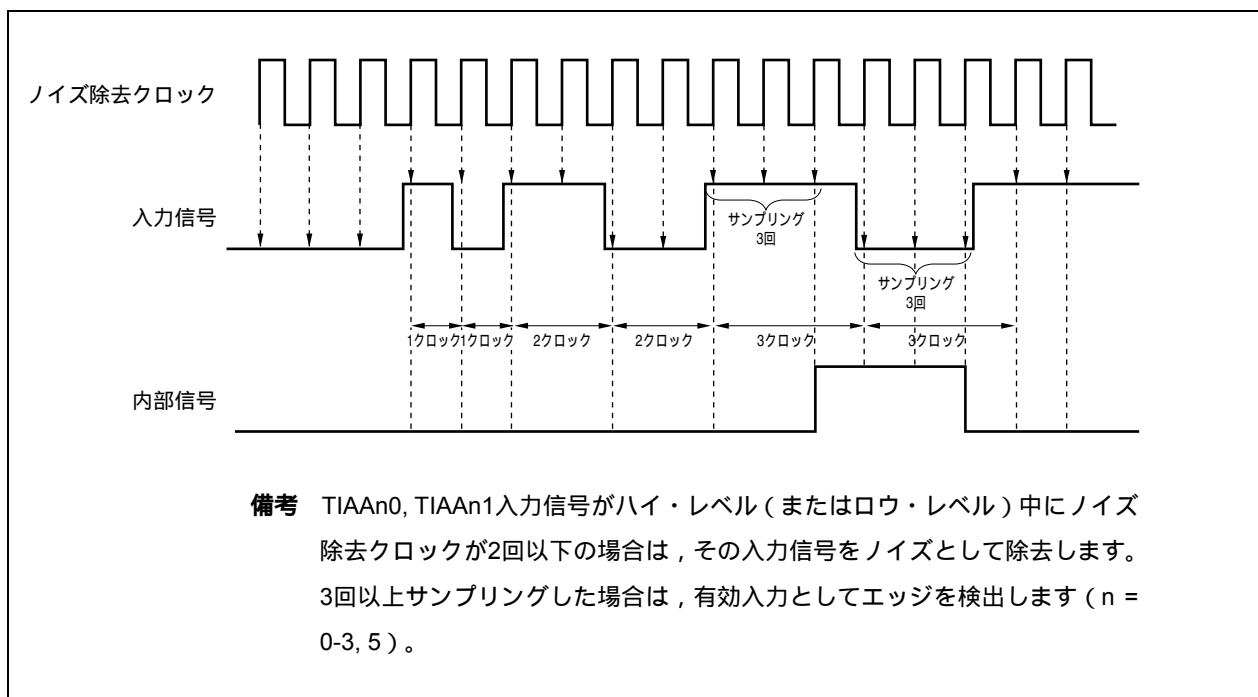

7.5 動作

TAA_nには次のような動作があります。

| 動作 | TAA _n CTL1.TAA _n ESTビット (ソフトウェア・トリガ・ビット) | TIAA _n 0端子 (外部トリガ入力) | キャプチャ/コンペア・レジスタの設定 | コンペア・レジスタの書き込み方法 |
|-------------------------------|---|------------------------------------|--------------------|------------------|
| インターバル・タイマ・モード | 無効 | 無効 | コンペア専用 | 随時書き込み |
| 外部イベント・カウント・モード ^{注1} | 無効 | 無効 | コンペア専用 | 随時書き込み |
| 外部トリガ・パルス出力モード ^{注2} | 有効 | 有効 | コンペア専用 | 一斉書き込み |
| ワンショット・パルス出力モード ^{注2} | 有効 | 有効 | コンペア専用 | 随時書き込み |
| PWM出力モード | 無効 | 無効 | コンペア専用 | 一斉書き込み |
| フリー・ランニング・タイマ・モード | 無効 | 無効 | 切り替え可能 | 随時書き込み |
| パルス幅測定モード ^{注2} | 無効 | 無効 | キャプチャ専用 | 対象外 |

注1. 外部イベント・カウント・モードを使用する場合、TIAA_n0端子のキャプチャ・トリガ入力の有効エッジの設定を、エッジを検出しない (TAA_nIOC1.TAA_nIS1, TAA_nIS0ビットを“00”) に設定してください。

2. 外部トリガ・パルス出力モード、ワンショット・パルス出力モード、パルス幅測定モードを使用する場合、カウント・クロックは内部クロックを選択 (TAA_nCTL1.TAA_nEEEビット = 0に設定) してください。

備考 n = 0-3, 5

(1) 随時書き込みと一斉書き込み

TAA_nでは、タイマ動作中 (TAA_nCTL0.TAA_nCEビット = 1) でもTAA_nCCR0, TAA_nCCR1レジスタの書き換えを許可していますが、モードによってCCR0, CCR1バッファ・レジスタへの書き込み方法 (随時書き込み, 一斉書き込み) が異なります。

(a) 随時書き込み

このモードは、タイマ動作中にTAA_nCCR0, TAA_nCCR1レジスタからCCR0, CCR1バッファ・レジスタへの転送を随時行います。

図7-3 随時書き込みの基本動作フロー・チャート例 (TAA0のインターバル・タイマ・モードの場合)



図7-4 随時書き込みのタイミング例 (TAA0のインターバル・タイマ・モードの場合)



(b) 一斉書き込み

このモードは、タイマ動作中にTAAAnCCR0, TAAAnCCR1レジスタからCCR0, CCR1バッファ・レジスタへの転送を一斉に行います。その転送タイミングはCCR0バッファ・レジスタと16ビット・カウンタの一致時で、転送許可はTAAAnCCR1レジスタへの書き込みとなります。TAAAnCCR1レジスタの書き込みの有無で、次の転送タイミングを有効とするか無効とするかを制御します。

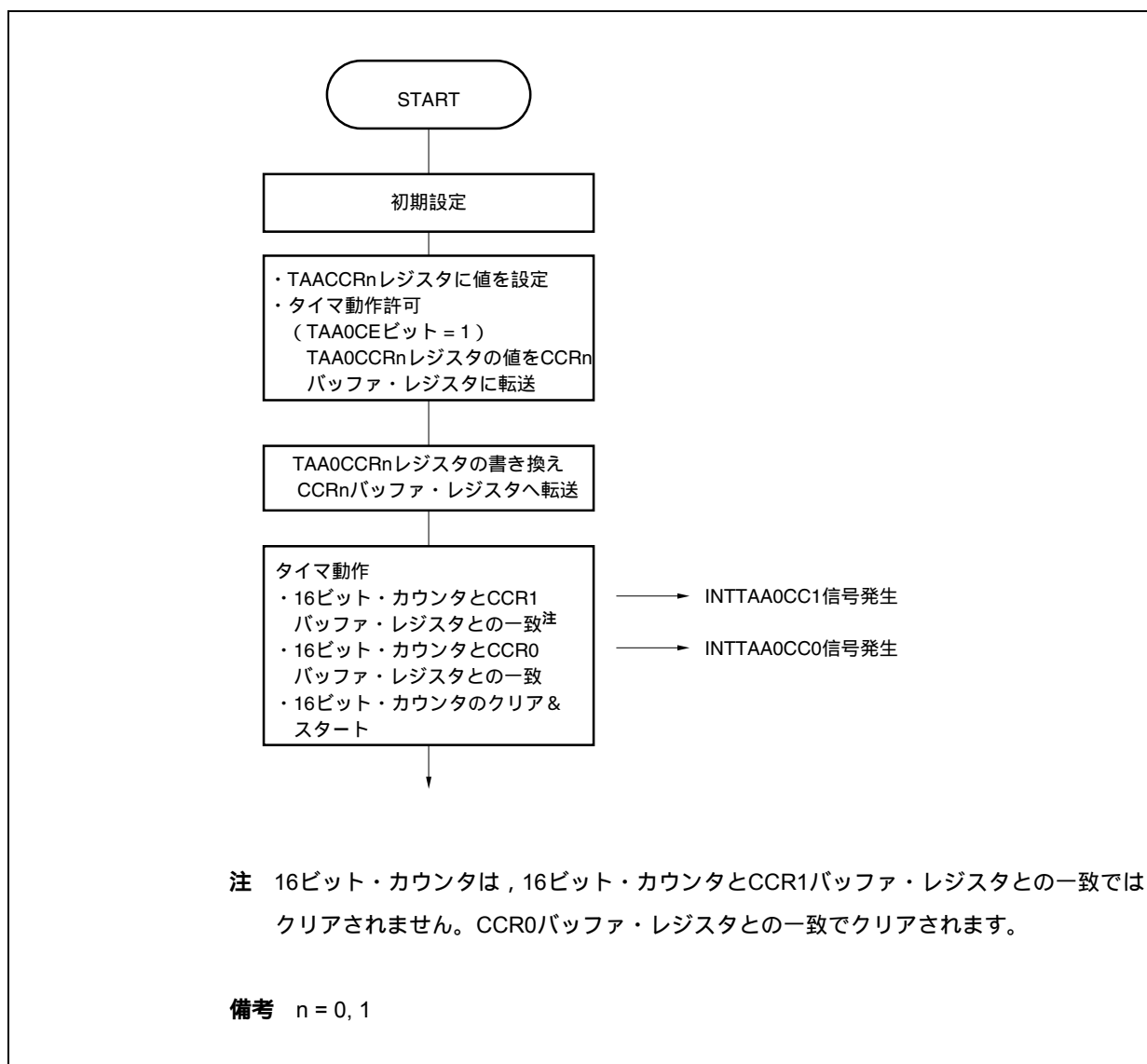
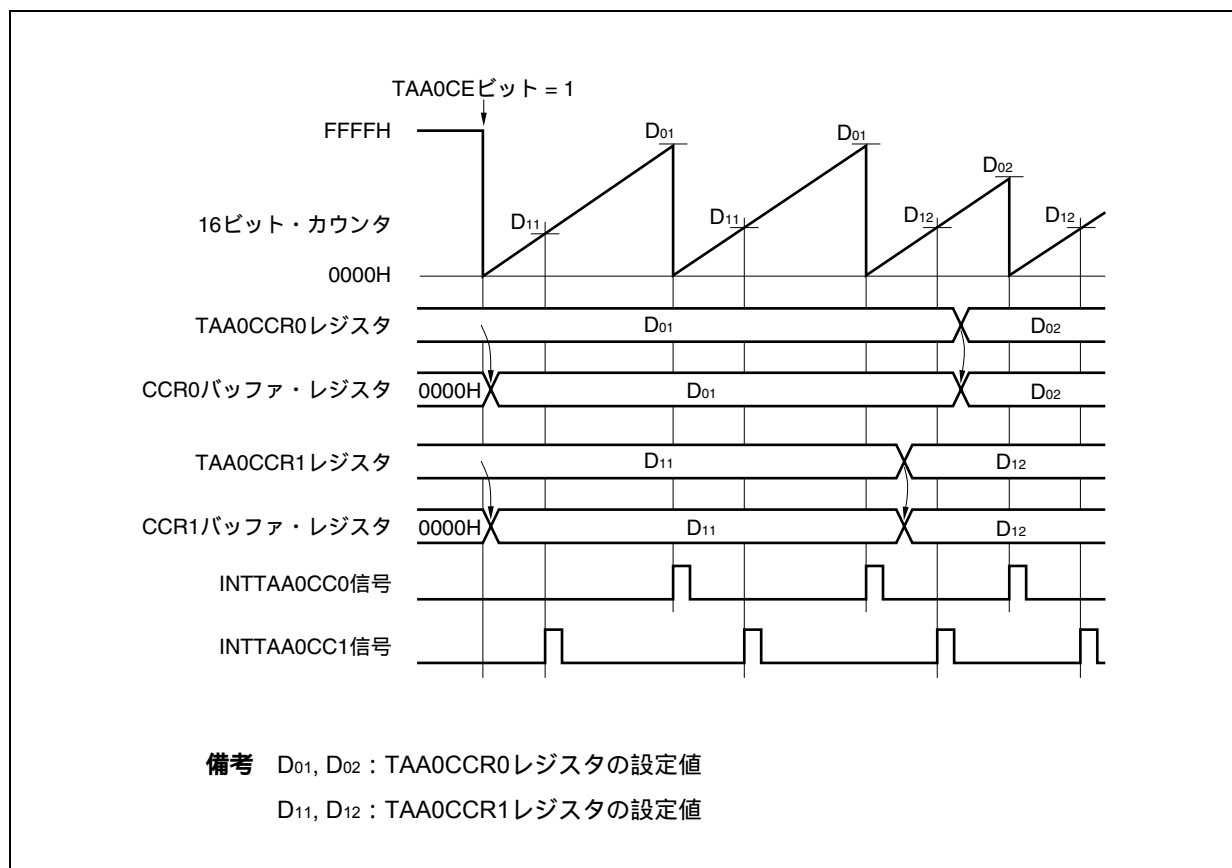
TAAAnCCR0, TAAAnCCR1レジスタを書き換えた場合の設定値が16ビット・カウンタのコンペア値とする(CCR0, CCR1バッファ・レジスタに転送される)には、16ビット・カウンタのカウント値とCCR0バッファ・レジスタの値が一致する前にTAAAnCCR0レジスタを書き換え、次にTAAAnCCR1レジスタを書き込む必要があります。これにより、16ビット・カウンタのカウント値とCCR0バッファ・レジスタの値との一致タイミングで、TAAAnCCR0, TAAAnCCR1レジスタの値はCCR0, CCR1バッファ・レジスタに転送されます。なお、TAAAnCCR0レジスタの値だけ書き換えたい場合でも、TAAAnCCR1レジスタに同値(すでに設定したTAAAnCCR1レジスタと同じ値)を書き込んでください。

図7-5 一斉書き込みの基本動作フロー・チャート例 (TAA0のPWM出力モードの場合)



図7-6 一斉書き込みのタイミング (TAA0のPWM出力モードの場合)



7.5.1 インターバル・タイマ・モード (TAAmMD2-TAAmMD0ビット = 000)

インターバル・タイマ・モードは、TAAAnCTL0.TAAAnCEビットをセット(1)することで、任意のインターバル間隔にて割り込み要求信号 (INTTAAAnCC0) を発生します。また、TOAAAn0端子から、インターバル間隔を半周期とする方形波を出力できます。

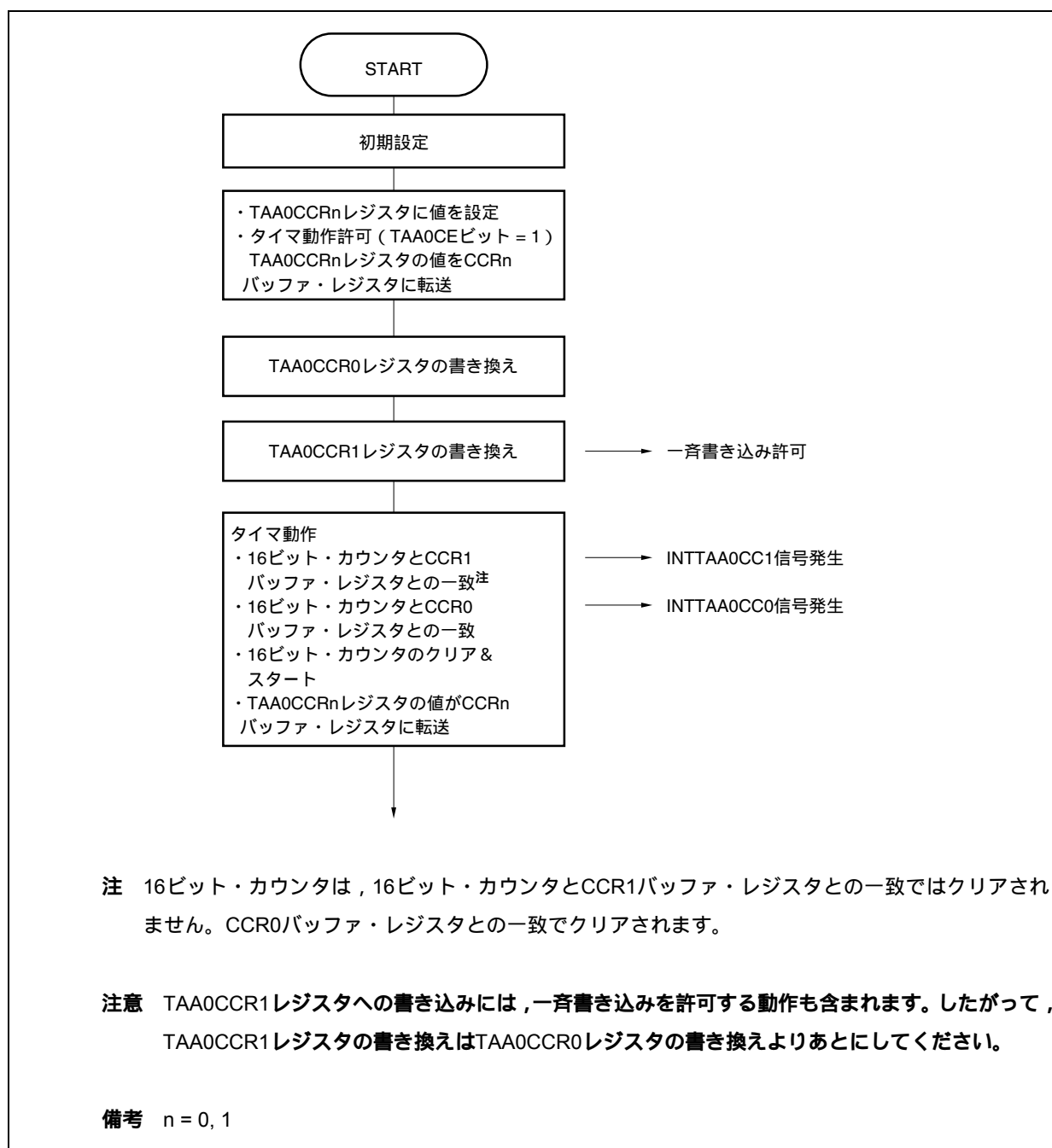
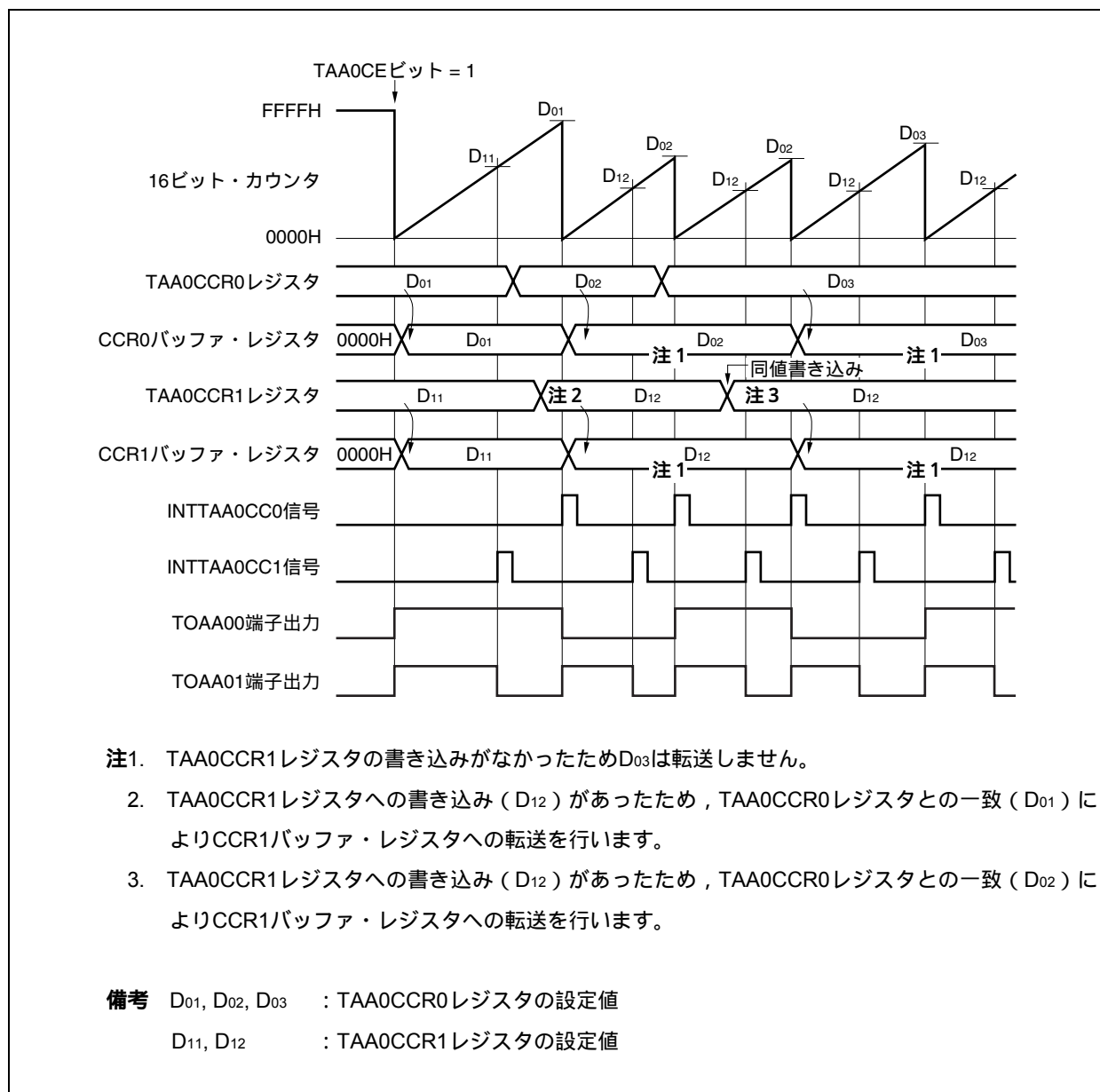
インターバル・タイマ・モードでは、通常、TAAAnCCR1レジスタを使用しません。

図7-7 インターバル・タイマの構成図



図7-8 インターバル・タイマ・モード動作の基本タイミング



TAA_nCEビットをセット(1)することで、カウント・クロックに同期して16ビット・カウンタをFFFFHから0000Hにクリアし、カウント動作を開始します。このときTOAA_n0端子出力を反転します。また、TAA_nCCR0レジスタの設定値がCCR0バッファ・レジスタに転送されます。

16ビット・カウンタのカウント値とCCR0バッファ・レジスタの値が一致すると、16ビット・カウンタを0000Hにクリアし、TOAA_n0端子出力を反転させて、コンペア一致割り込み要求信号(INTTAA_nCC0)を発生します。インターバル間隔は次のようになります。

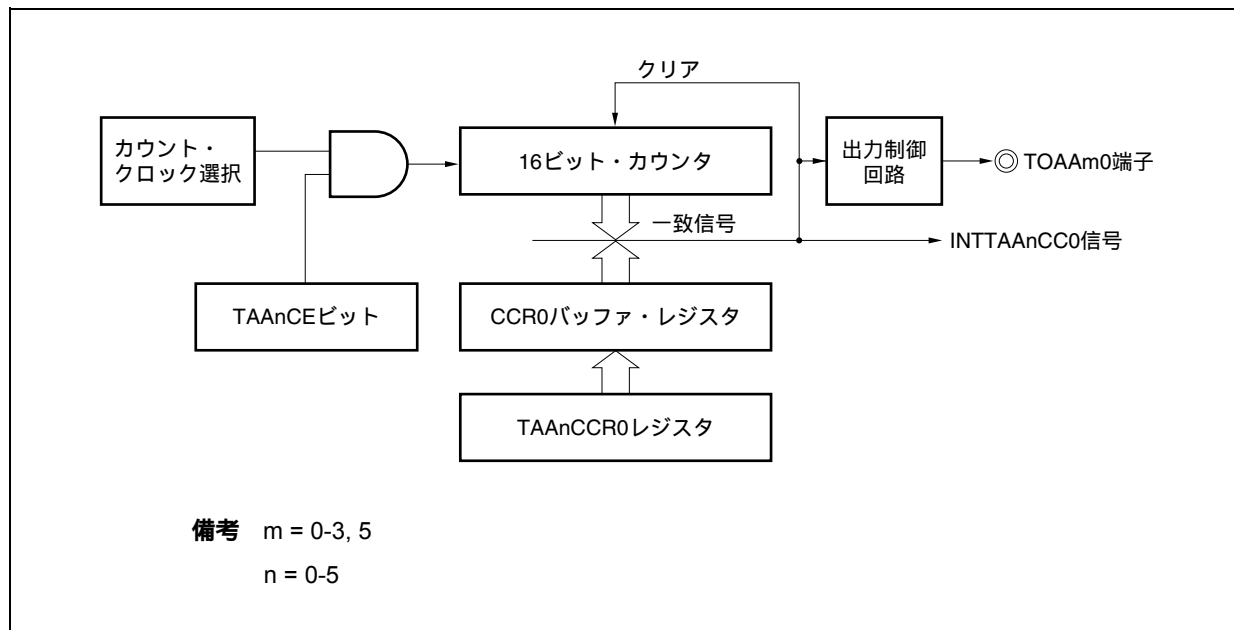
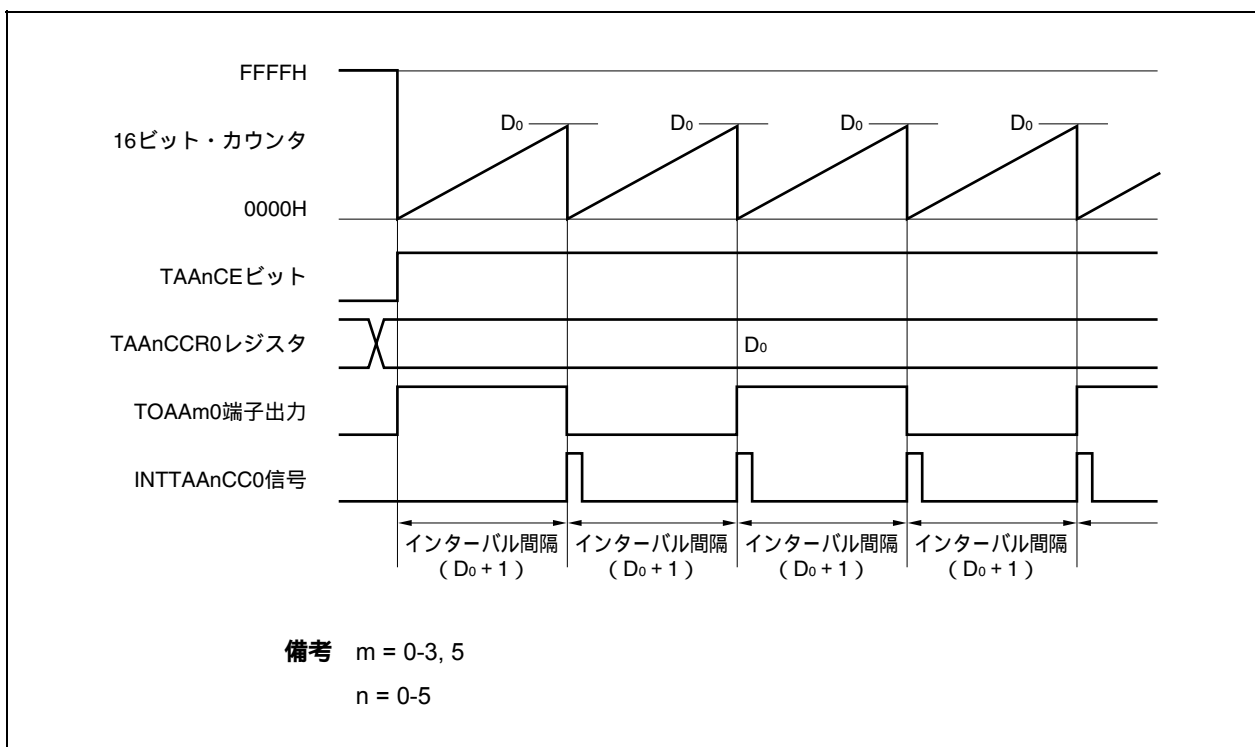
$$\text{インターバル間隔} = (\text{TAA}_n\text{CCR0レジスタ設定値} + 1) \times \text{カウント・クロック周期}$$

備考 m = 0-3, 5

n = 0-5

図7-9 インターバル・タイマ・モード動作時のレジスタ設定内容 (1/2)



図7-9 インターバル・タイマ・モード動作時のレジスタ設定内容 (2/2)

(c) TAAmI/O制御レジスタ0 (TAAmIOC0)

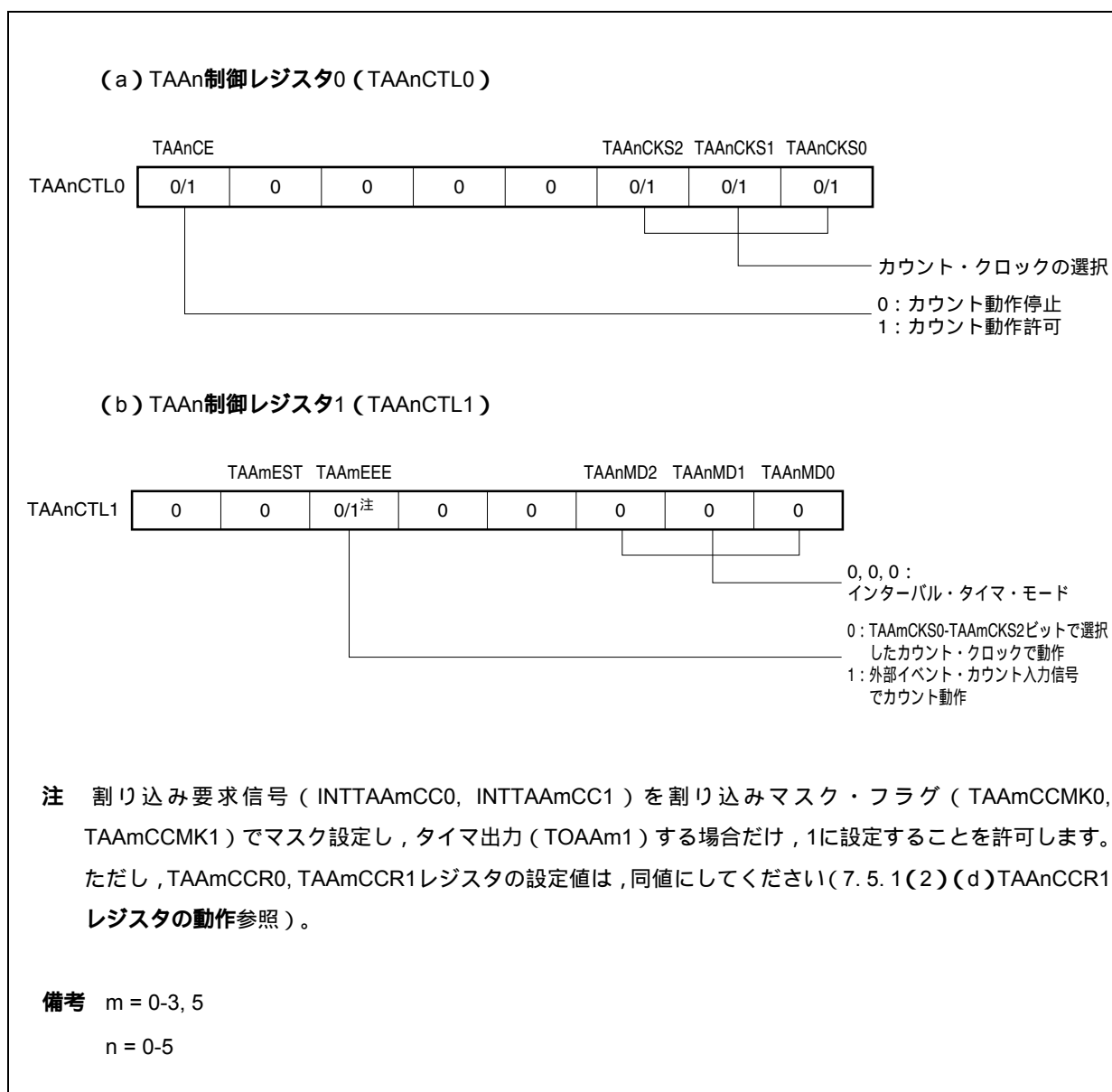
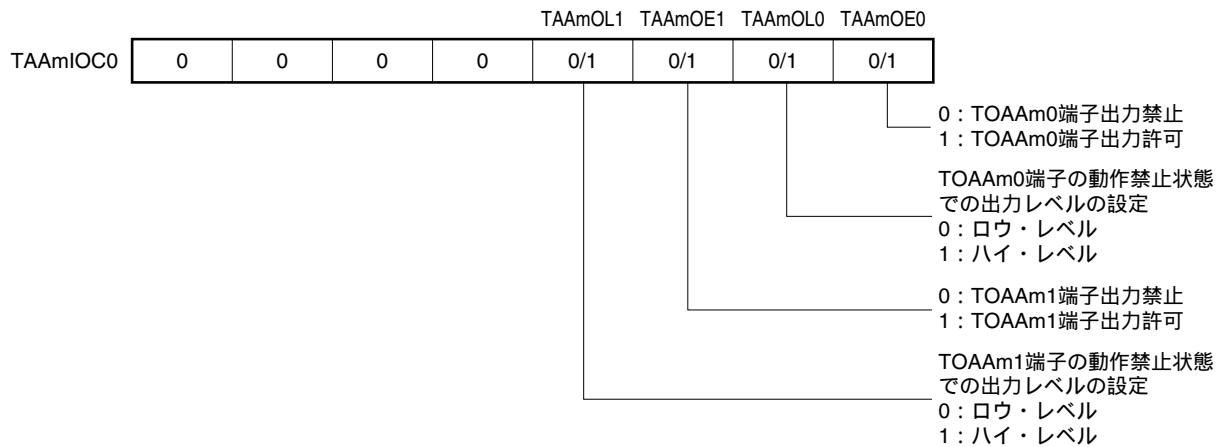

(d) TAAncカウンタ・リード・バッファ・レジスタ (TAAncCNT)

TAAncCNTレジスタをリードすることで、16ビット・カウンタのカウント値をリードできます。

(e) TAAncキャプチャ/コンペア・レジスタ0 (TAAncCCR0)

TAAncCCR0レジスタにD₀を設定した場合、

$$\text{インターバル間隔} = (D_0 + 1) \times \text{カウント} \cdot \text{クロック周期}$$

となります。

(f) TAAncキャプチャ/コンペア・レジスタ1 (TAAncCCR1)

インターバル・タイマ・モードでは、通常、TAAncCCR1レジスタを使用しません。しかし、TAAncCCR1レジスタの設定値はCCR1バッファ・レジスタに転送され、16ビット・カウンタのカウント値とCCR1バッファ・レジスタの値が一致するとコンペア一致割り込み要求信号 (INTTAAncC1) が発生します。したがって、割り込みマスク・フラグ (TAAncCMK1) でマスク設定しておいてください。

備考1. TAAmI/O制御レジスタ1 (TAAmIOC1)、TAAmI/O制御レジスタ2 (TAAmIOC2)、TAAmオプション・レジスタ0 (TAAmOPT0) は、インターバル・タイマ・モードでは使用しません。

2. m = 0-3, 5

n = 0-5

(1) インターバル・タイマ・モード動作フロー

図7-10 インターバル・タイマ・モード使用時のソフトウェア処理フロー

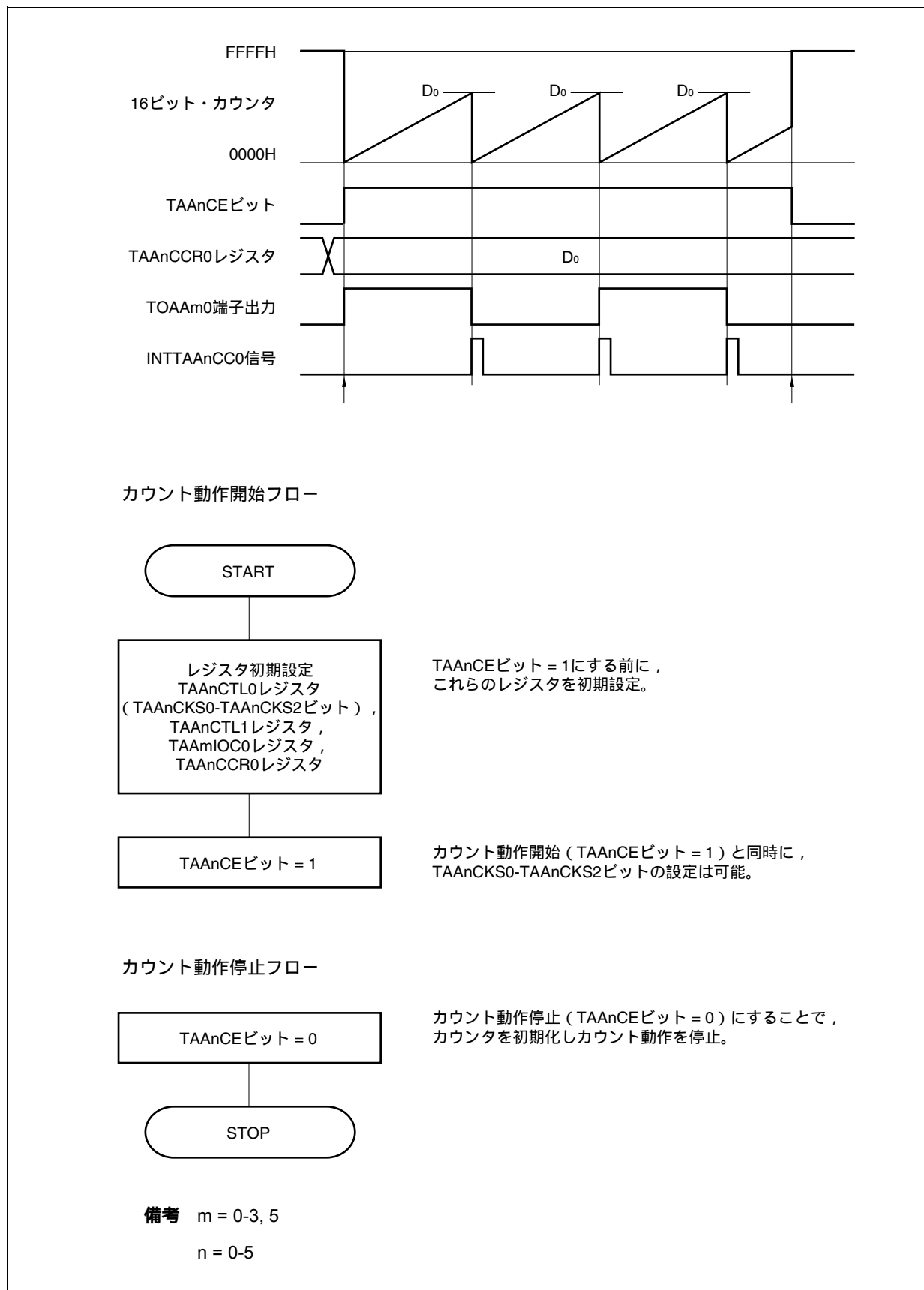

(2) インターバル・タイマ・モード動作タイミング

(a) TAAAnCCR0レジスタに0000Hを設定した場合の動作

TAAAnCCR0レジスタに0000Hを設定した場合、2クロック目以降のカウンタ・クロックごとにINTTAAAnCC0信号を発生し、TOAAAm0端子の出力を反転します。

16ビット・カウンタは、常に0000Hとなります。

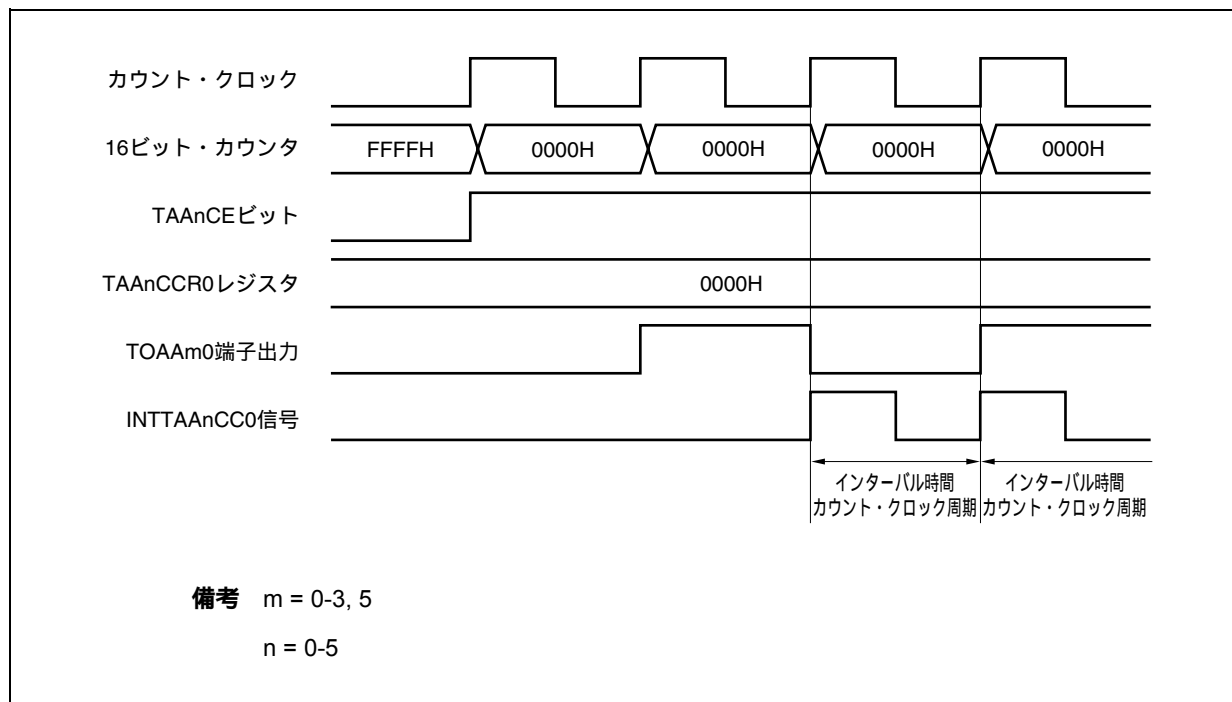

(b) TAA_nCCR0レジスタにFFFFHを設定した場合の動作

TAA_nCCR0レジスタにFFFFHを設定した場合、16ビット・カウンタはFFFFHまでカウント動作を行い、次のカウント・アップ・タイミングに同期して、16ビット・カウンタを0000Hにクリアし、INTTAA_nCC0信号を発生し、TOAA_m0端子の出力を反転します。このとき、オーバフロー割り込み要求信号 (INTTAA_nOV) は発生せず、オーバフロー・フラグ (TAA_mOPT0.TAA_mOVFビット) もセット (1) されません。

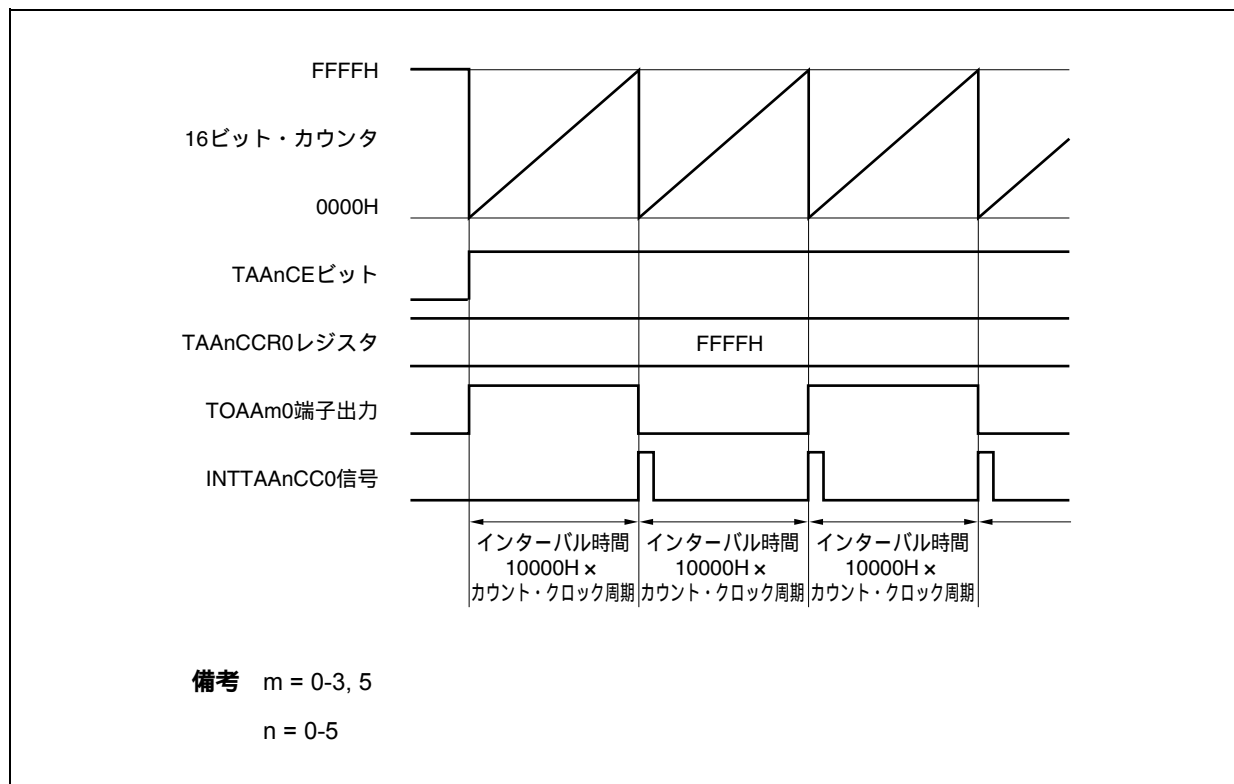

(c) TAAAnCCR0レジスタの書き換えに関する注意事項

TAAAnCCR0レジスタの設定値を小さい値に変更する場合には、一度カウント動作を停止させ、その後、設定値を変更してください。

カウント動作中にTAAAnCCR0レジスタの値を小さい値に書き換えると、16ビット・カウンタがオーバフローする場合がありますので注意してください。

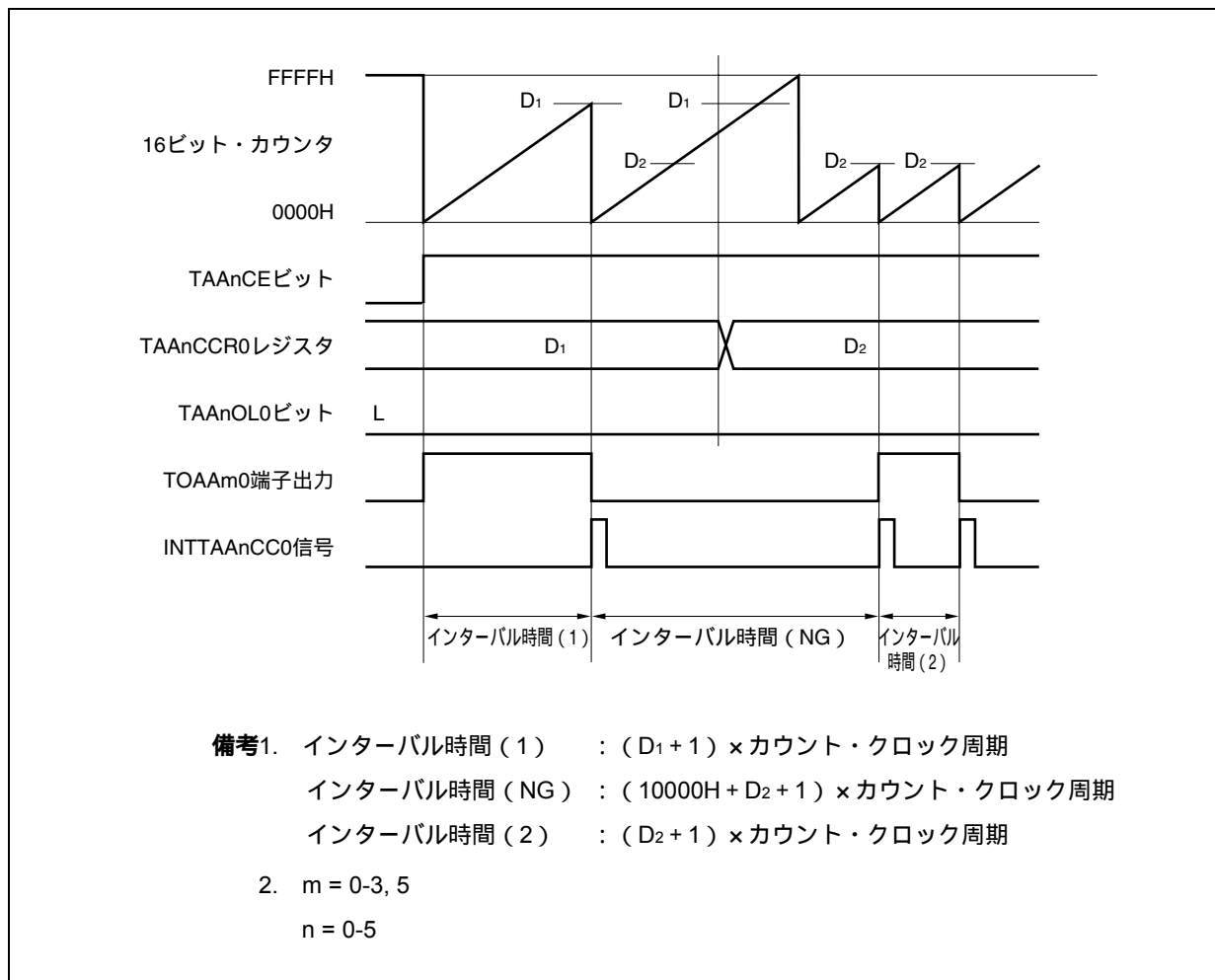

カウント値が D_2 よりも大きく D_1 よりも小さい状態において、TAAAnCCR0レジスタを D_1 から D_2 に書き換えると、書き換えたタイミングでCCR0バッファ・レジスタに転送されるため、16ビット・カウンタとのコンペア値が D_2 となります。

しかし、カウント値はすでに D_2 を越えているためにFFFFHまでカウントを行い、オーバフロー後、0000Hから再度カウント・アップを行います。そして、 D_2 との一致でINTTAAAnCC0信号を発生しTOAAm0端子出力を反転します。

したがって、本来期待しているインターバル時間である「 $(D_1 + 1) \times \text{カウント} \cdot \text{クロック周期}$ 」または「 $(D_2 + 1) \times \text{カウント} \cdot \text{クロック周期}$ 」でINTTAAAnCC0信号は発生せずに、「 $(10000H + D_2 + 1) \times \text{カウント} \cdot \text{クロック周期}$ 」の間隔でINTTAAAnCC0信号が発生する場合があります。

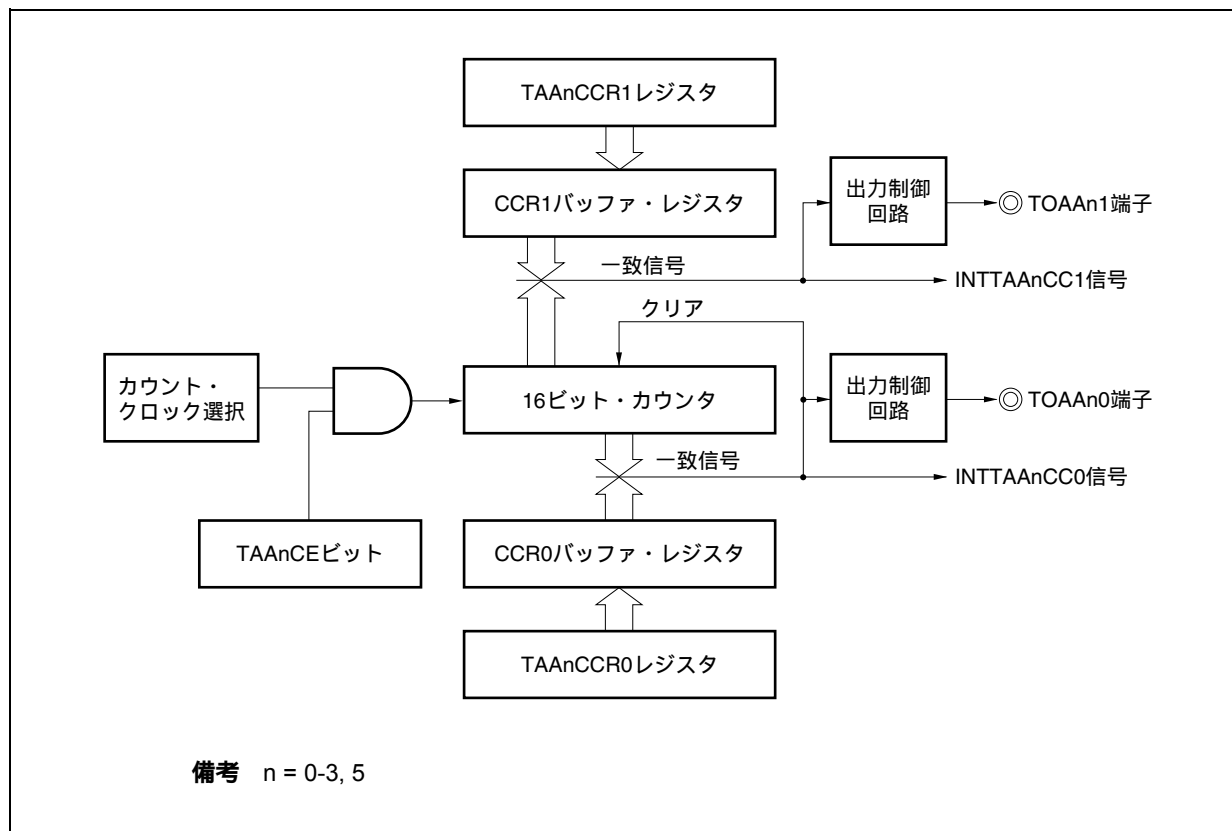
(d) TAA_nCCR1レジスタの動作図7 - 11 TAA_nCCR1レジスタの構成図

TAA_nCCR1レジスタの設定値がTAA_nCCR0レジスタの設定値よりも小さい場合には、1周期に1回のINTTAA_nCC1信号が発生します。また、同じタイミングでTOAAn1端子出力は反転します。

TOAAn1端子出力は、TOAAn0端子出力と同じ周期の方形波を出力します。

図7 - 12 D₀₁ D₁₁の場合のタイミング図

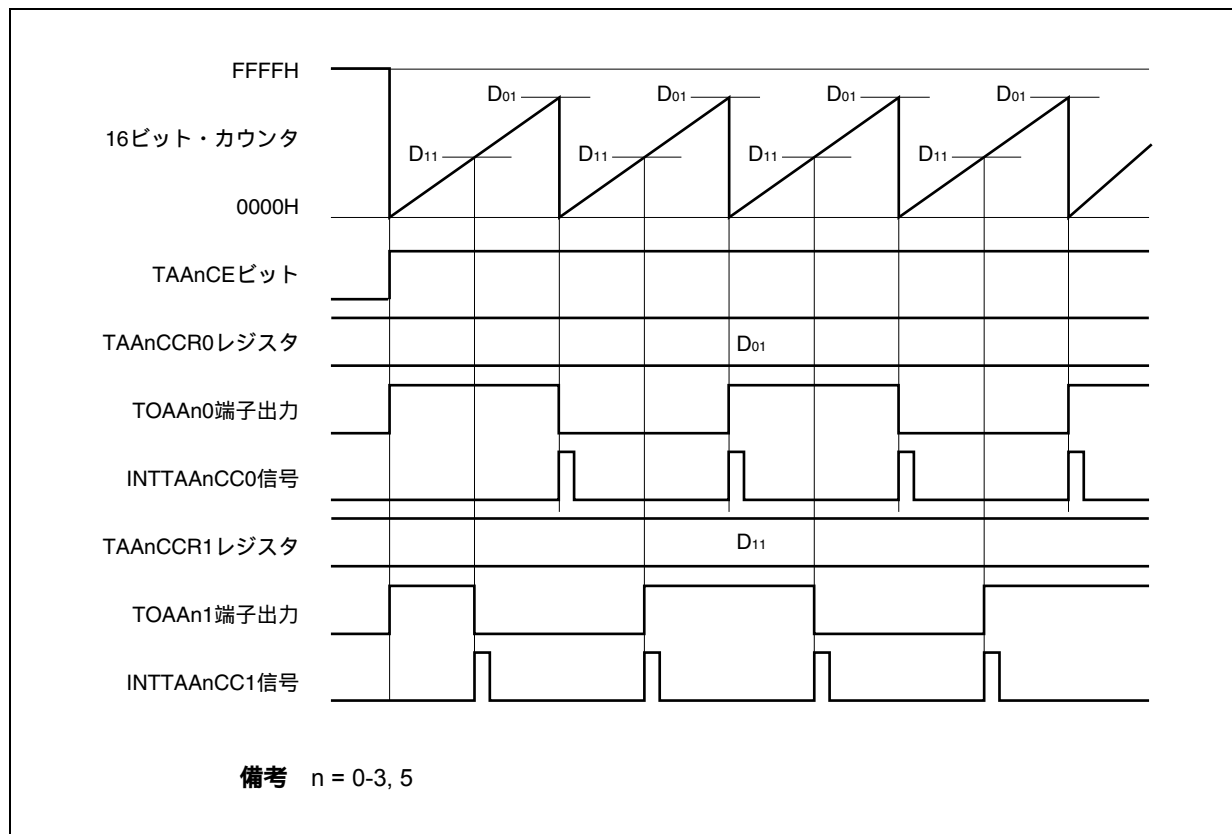

TAA_nCCR1レジスタの設定値がTAA_nCCR0レジスタの設定値よりも大きい場合には、16ビット・カウンタのカウンタ値とTAA_nCCR1レジスタの値が一致しないので、INTTAA_nCC1信号は発生しません。また、TOAA_n1端子出力も変化しません。

図7 - 13 D₀₁ < D₁₁の場合のタイミング図

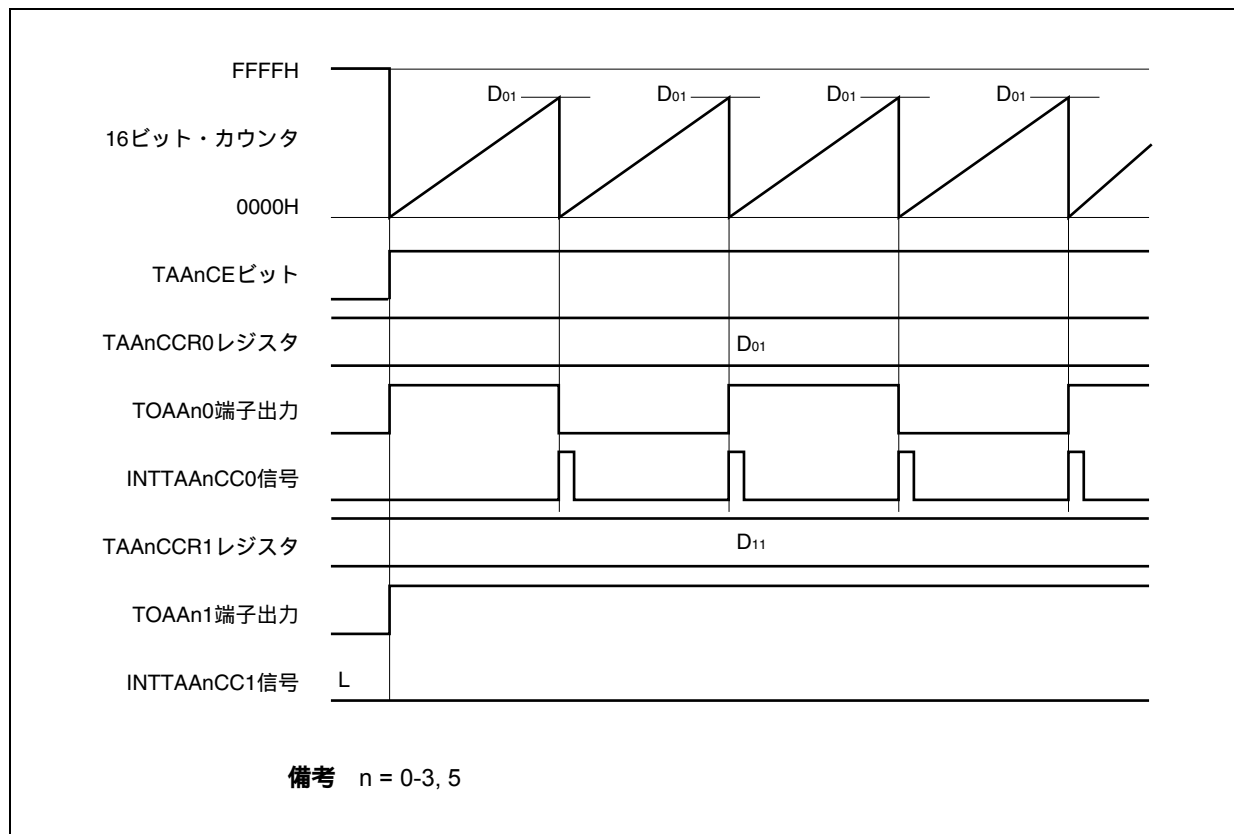

7.5.2 外部イベント・カウント・モード (TAA_nMD2-TAA_nMD0ビット = 001)

外部イベント・カウント・モードは、TAA_nCTL0.TAA_nCEビットをセット(1)することで、外部イベント・カウント入力の有効エッジをカウントし、任意のカウント数をカウントすることに割り込み要求信号(INTTAA_nCC0)を発生します。TOAA_n0端子は使用できません。

外部イベント・カウント・モードでは、通常、TAA_nCCR1レジスタは使用しません。

図7-14 外部イベント・カウント・モードの構成図



図7-15 外部イベント・カウント・モードの基本タイミング



TAA_nCEビットをセット(1)することで、16ビット・カウンタをFFFFHから0000Hにクリアし、外部イベント・カウント入力の有効エッジを検出することによりカウント動作を行います。また、TAA_nCCR0レジスタの設定値がCCR0バッファ・レジスタに転送されます。

16ビット・カウンタのカウント値とCCR0バッファ・レジスタの値が一致すると、16ビット・カウンタを0000Hにクリアし、コンペア一致割り込み要求信号(INTTAA_nCC0)を発生します。

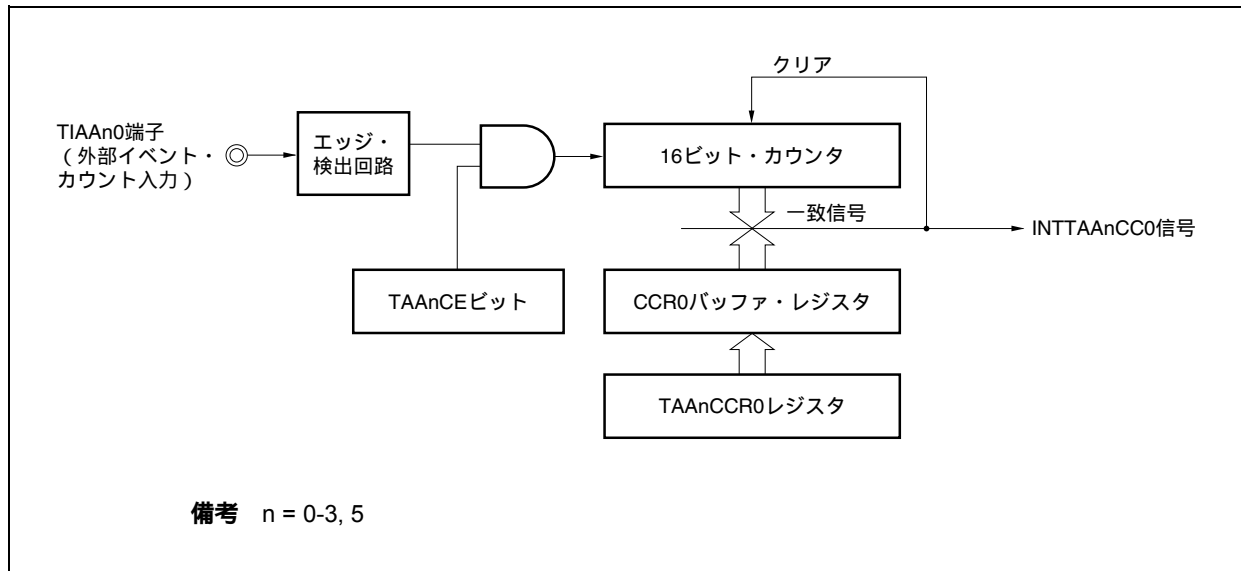
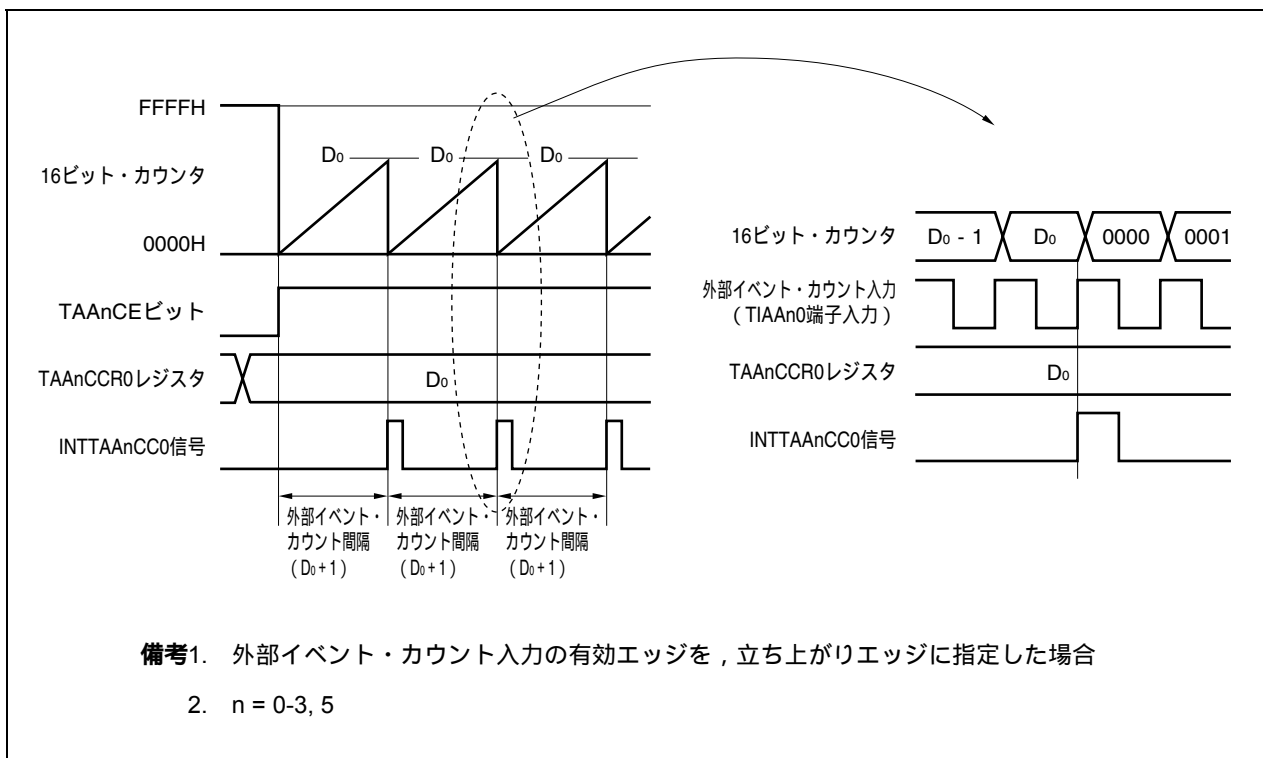
INTTAA_nCC0信号は、外部イベント・カウント入力の有効エッジを(TAA_nCCR0レジスタに設定した値+1)回検出することにより発生します。

図7-16 外部イベント・カウント・モード動作時のレジスタ設定内容(1/2)



図7-16 外部イベント・カウント・モード動作時のレジスタ設定内容 (2/2)

(e) TAA_nカウンタ・リード・バッファ・レジスタ (TAA_nCNT)

TAA_nCNTレジスタをリードすることで、16ビット・カウンタのカウント値をリードできます。

(f) TAA_nキャプチャ/コンペア・レジスタ0 (TAA_nCCR0)

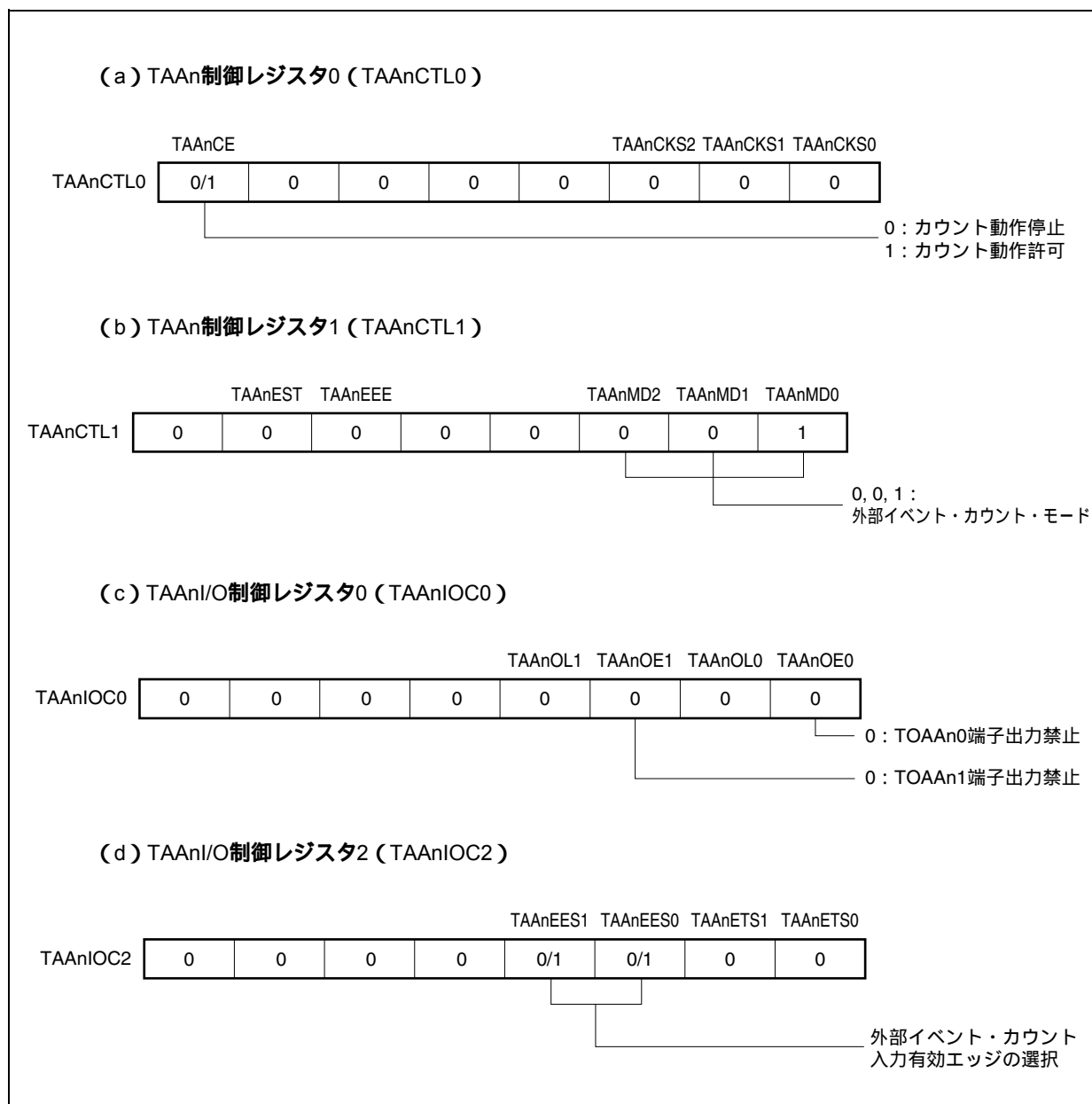
TAA_nCCR0レジスタにD₀を設定した場合、外部イベント・カウント数が(D₀+1)回となるとカウントをクリアしコンペア一致割り込み要求信号(INTTAA_nCC0)を発生します。

(g) TAA_nキャプチャ/コンペア・レジスタ1 (TAA_nCCR1)

外部イベント・カウント・モードでは、通常、TAA_nCCR1レジスタは使用しません。しかし、TAA_nCCR1レジスタの設定値はCCR1バッファ・レジスタに転送され、16ビット・カウンタのカウント値とCCR1バッファ・レジスタの値が一致するとコンペア一致割り込み要求信号(INTTAA_nCC1)が発生します。

したがって、割り込みマスク・フラグ(TAA_nCCMK1)でマスク設定しておいてください。

注意 カウント・クロックとして外部クロックを使用するときは、外部クロックはTIAA_n0端子からのみ入力できます。このとき、TAA_nIOC1.TAA_nIS1, TAA_nIS0ビット = 00 (キャプチャ・トリガ入力(TIAA_n0端子) : エッジ検出なし) に設定してください。

備考1. TAA_nI/O制御レジスタ1 (TAA_nIOC1) , TAA_nオプション・レジスタ0 (TAA_nOPT0) は、外部イベント・カウント・モードでは使用しません。

2. n = 0-3, 5

(1) 外部イベント・カウント・モード動作フロー

図7-17 外部イベント・カウント・モード使用時のソフトウェア処理フロー

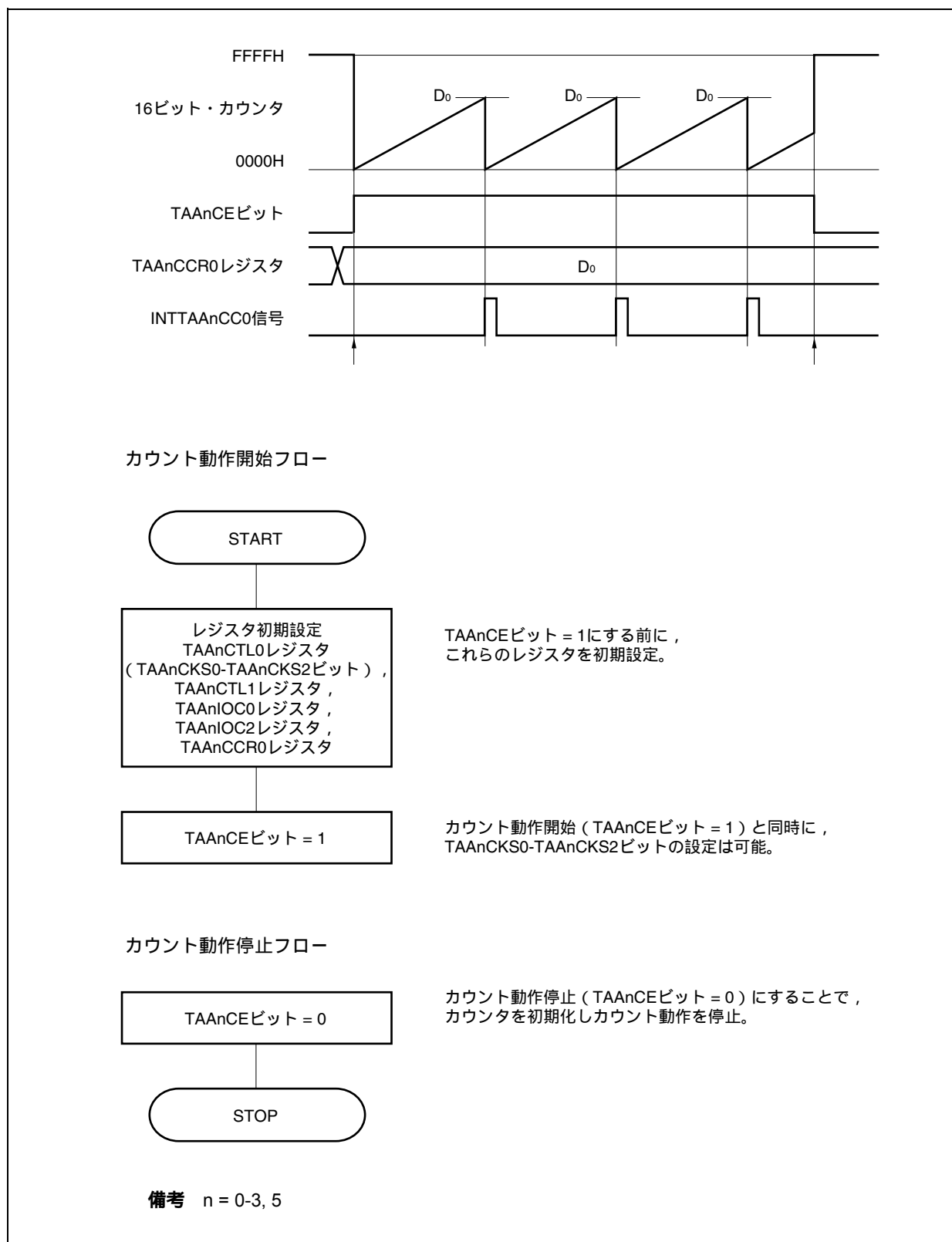

(2) 外部イベント・カウント・モード動作タイミング

- 注意1. 外部イベント・カウント・モード時，TAA_nCCR0レジスタには，0000Hを設定しないでください。
2. 外部イベント・カウント・モード時，タイマ出力は使用禁止です。外部イベント・カウント入力にてタイマ出力を行う場合は，インターバル・タイマ・モードに設定してカウント・クロックを外部イベント・カウント入力での動作許可に選択してください
(TAA_nCTL1.TAA_nMD2-TAA_nMD0ビット = 000, TAA_nCTL1.TAA_nEEEビット = 1)。

(a) TAA_nCCR0レジスタにFFFFHを設定した場合の動作

TAA_nCCR0レジスタにFFFFHを設定した場合，16ビット・カウンタは外部イベント・カウント信号の有効エッジを検出するごとにFFFFHまでカウント動作を行い，次のカウント・アップ・タイミングに同期して，16ビット・カウンタを0000Hにクリアし，INTTAA_nCC0信号を発生します。このとき，TAA_nOPT0.TAA_nOVFビットはセットされません。

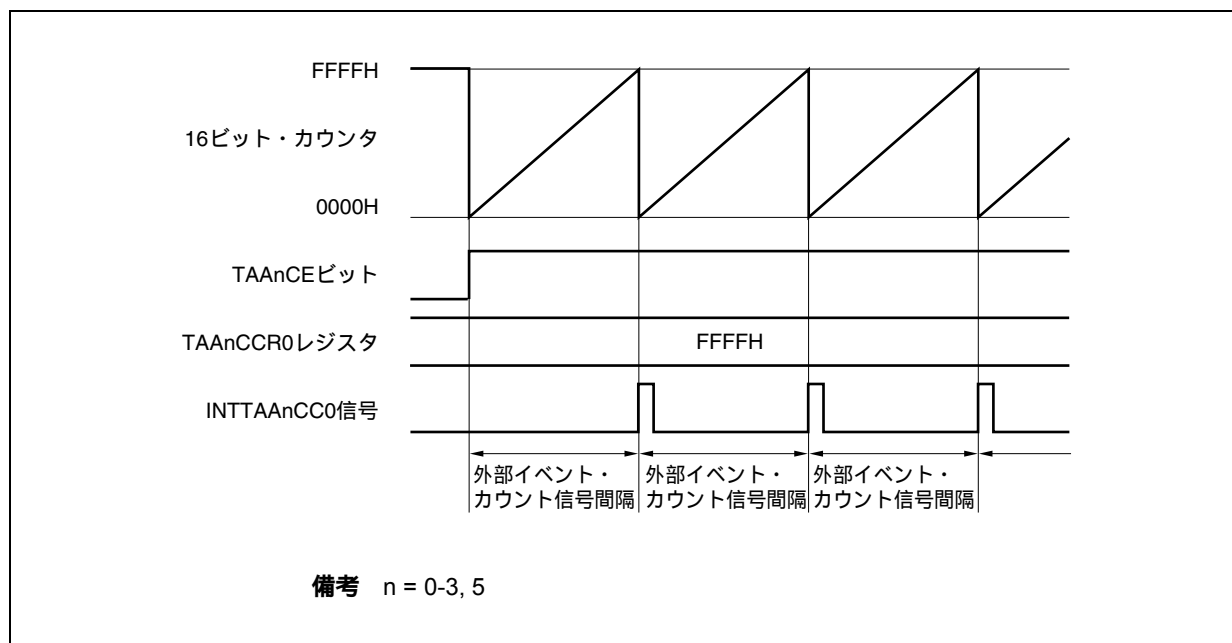

(b) TAAAnCCR0レジスタの書き換えに関する注意事項

TAAAnCCR0レジスタの設定値を小さい値に変更する場合には、一度カウント動作を停止させ、その後、設定値を変更してください。

カウント動作中にTAAAnCCR0レジスタの値を小さい値に書き換えると、16ビット・カウンタがオーバフローする場合がありますので注意してください。

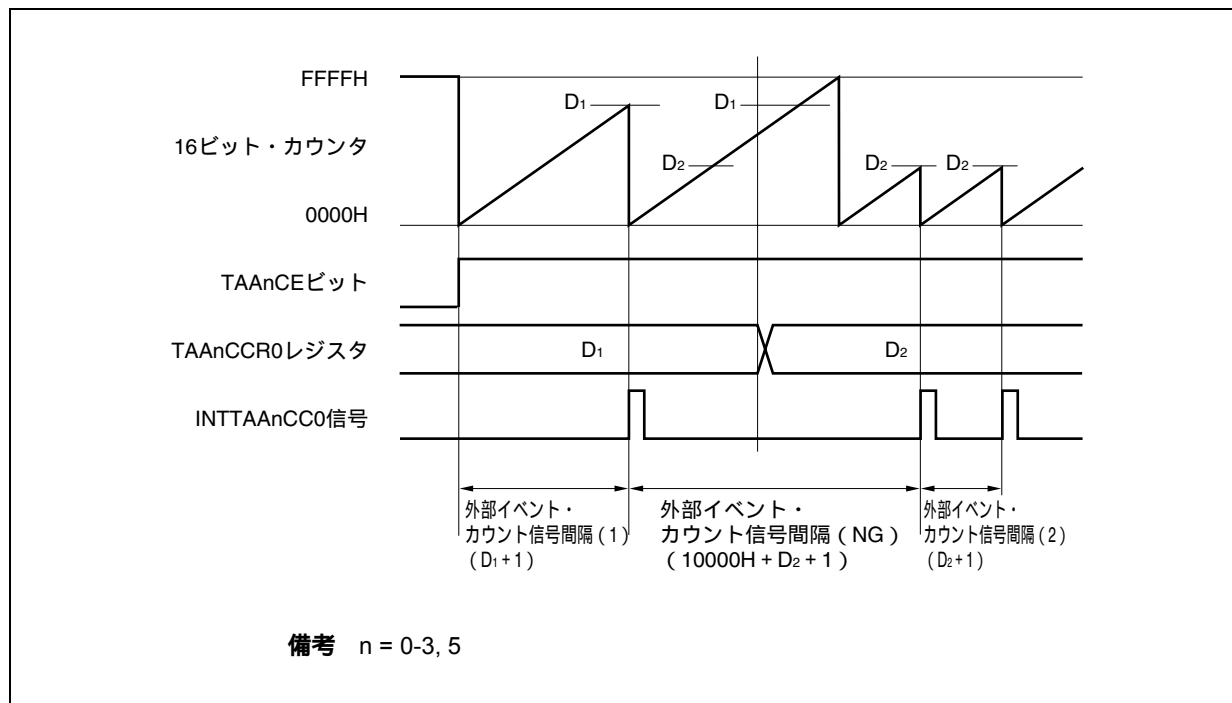

カウント値がD₂よりも大きくD₁よりも小さい状態において、TAAAnCCR0レジスタをD₁からD₂に書き換えると、書き換えたタイミングでCCR0バッファ・レジスタに転送されるため、16ビット・カウンタとのコンペア値がD₂となります。

しかし、カウント値はすでにD₂を越えているためにFFFFHまでカウントを行い、オーバフロー後、0000Hから再度カウント・アップを行います。そして、D₂との一致でINTTAAAnCC0信号を発生します。

したがって、本来期待している外部イベント・カウント数である「(D₁+1)回」または「(D₂+1)回」の有効エッジ数でINTTAAAnCC0信号は発生せず、「(10000H + D₂ + 1)回」の有効エッジ数でINTTAAAnCC0信号が発生する場合があります。

(c) TAAAnCCR1レジスタの動作

図7 - 18 TAAAnCCR1レジスタの構成図

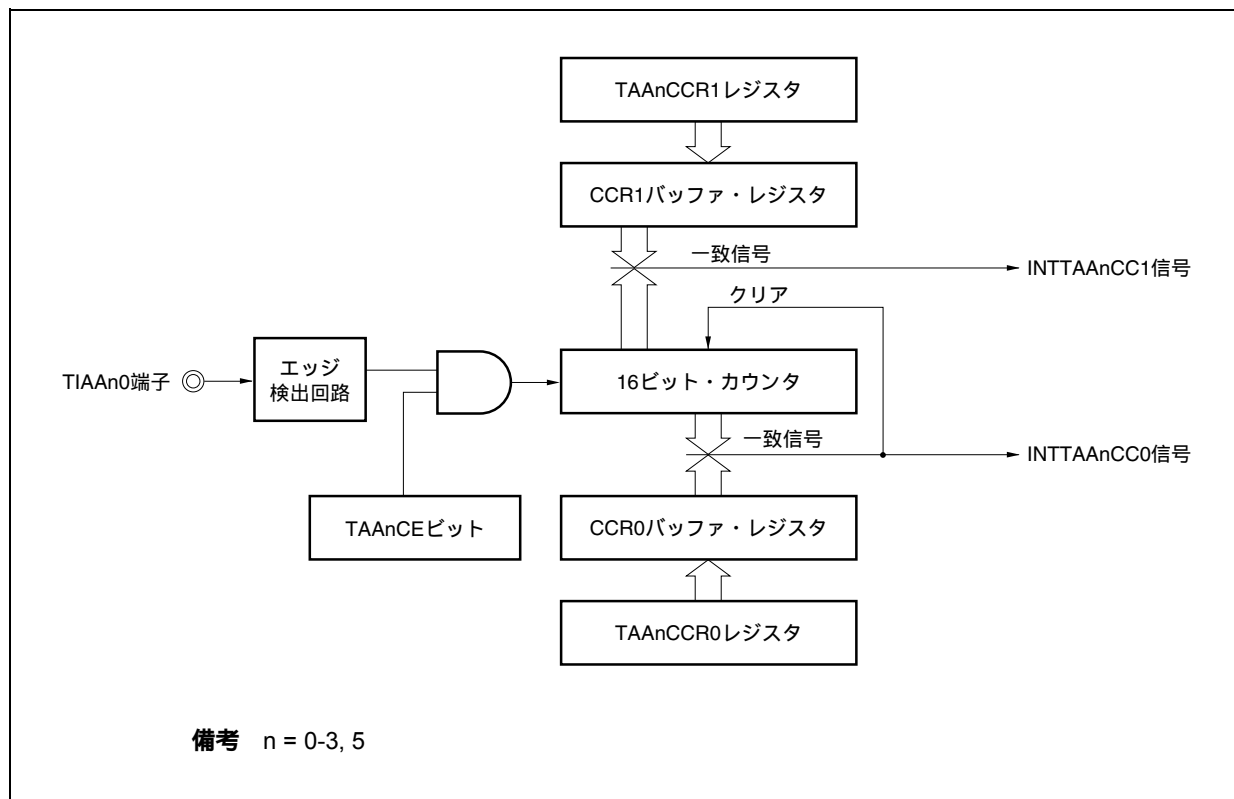

TAAAnCCR1レジスタの設定値がTAAAnCCR0レジスタの設定値よりも小さい場合には、1周期に1回のINTTAAAnCC1信号が発生します。

図7 - 19 D01 D11の場合のタイミング図

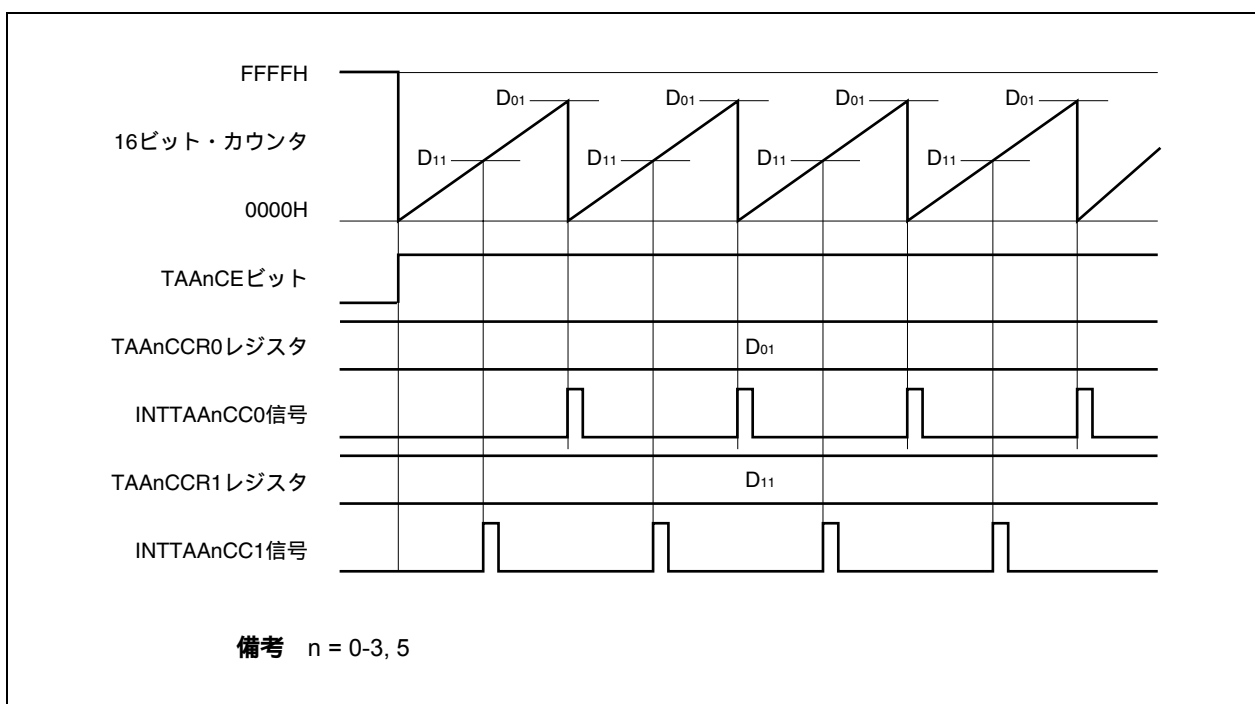

TAAAnCCR1レジスタの設定値がTAAAnCCR0レジスタの設定値よりも大きい場合には、16ビット・カウンタのカウンタ値とTAAAnCCR1レジスタの値が一致しないので、INTTAAAnCC1信号は発生しません。

図7 - 20 $D_{01} < D_{11}$ の場合のタイミング図

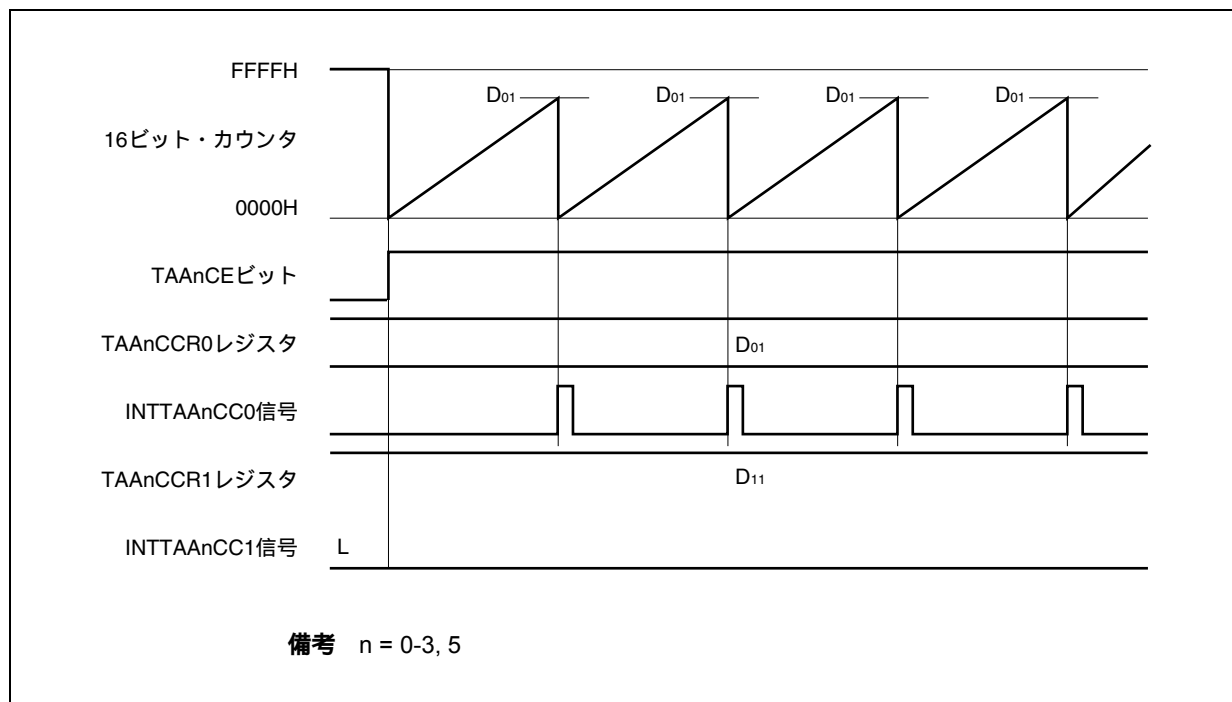

7.5.3 外部トリガ・パルス出力モード (TAA_nMD2-TAA_nMD0ビット = 010)

外部トリガ・パルス出力モードは、TAA_nCTL0.TAA_nCEビットをセット(1)することでトリガ待ち状態となり、外部トリガ入力の有効エッジを検出すると、カウント動作を開始し、TOAAn₁端子からPWM波形を出力します。

外部トリガ入力の代わりに、ソフトウェア・トリガを発生させることでもパルスを出力できます。ソフトウェア・トリガを使用する場合、TOAAn₀端子から、PWM波形の1周期を半周期とする方形波を出力できます。

図7-21 外部トリガ・パルス出力モードの構成図



図7-22 外部トリガ・パルス出力モードの基本タイミング



TAAAnCEビットをセット(1)することで、トリガ待ち状態となります。トリガが発生すると、16ビット・カウンタをFFFFHから0000Hにクリアして同時にカウンタ動作を開始し、TOAAAn1端子からPWM波形を出力します。動作中に、再度トリガが発生した場合には、カウンタを0000Hにクリアし再スタートします(TOAAAn0端子出力は反転します。TOAAAn1端子出力は、ロウ・レベル出力、ハイ・レベル出力にかかわらず、ハイ・レベル出力になります)。

PWM波形のアクティブ・レベル幅、周期、およびデューティは次のように求められます。

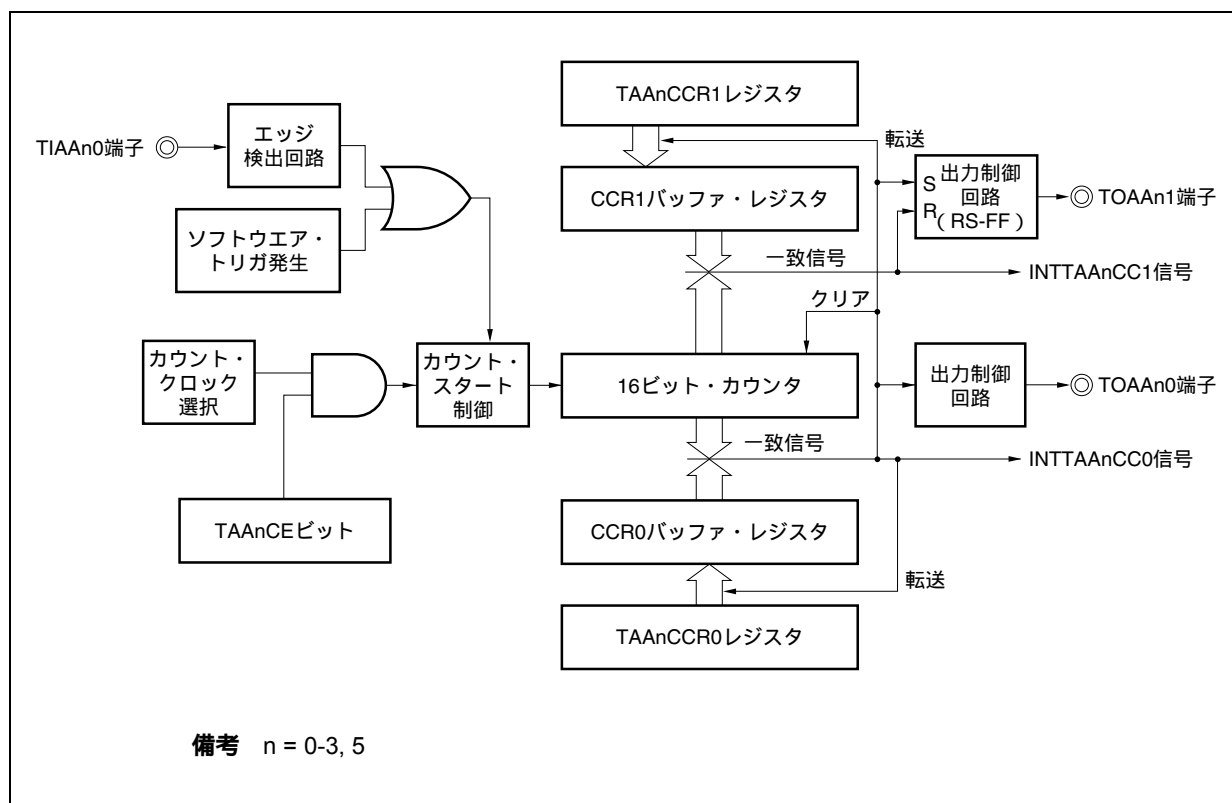
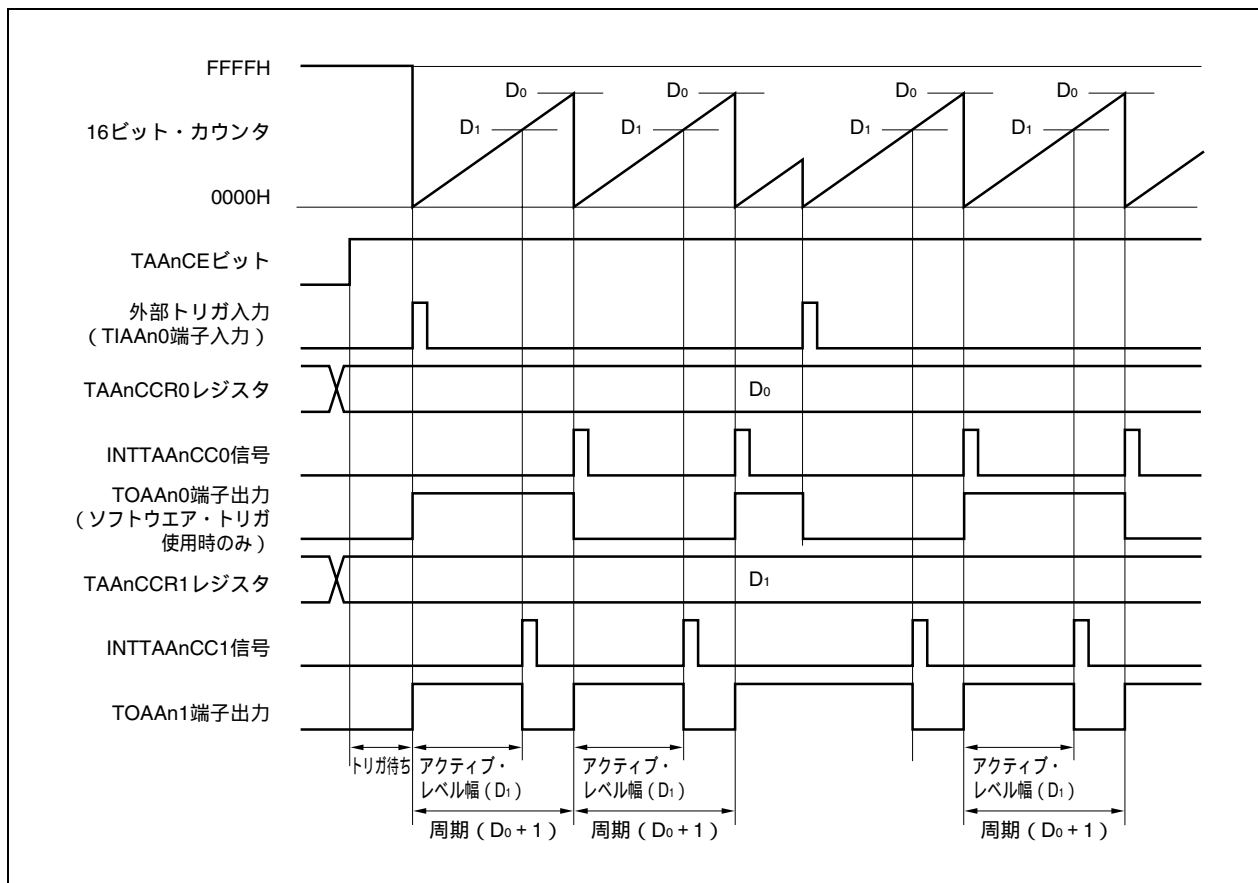
$$\text{アクティブ・レベル幅} = (\text{TAAAnCCR1レジスタの設定値}) \times \text{カウンタ・クロック周期}$$

$$\text{周期} = (\text{TAAAnCCR0レジスタの設定値} + 1) \times \text{カウンタ・クロック周期}$$

$$\text{デューティ} = (\text{TAAAnCCR1レジスタの設定値}) / (\text{TAAAnCCR0レジスタの設定値} + 1)$$

コンパレー一致割り込み要求信号 (INTTAAAnCC0) は、16ビット・カウンタのカウンタ値とCCR0バッファ・レジスタの値が一致した次のカウンタ・タイミングで発生し、同時に16ビット・カウンタを0000Hにクリアします。コンパレー一致割り込み要求信号 (INTTAAAnCC1) は、16ビット・カウンタのカウンタ値とCCR1バッファ・レジスタの値が一致するタイミングで発生します。

TAAAnCCRmレジスタに設定した値は、16ビット・カウンタのカウンタ値とCCRmバッファ・レジスタの値が一致し、16ビット・カウンタを0000HにクリアするタイミングでCCRmバッファ・レジスタに転送されます。

トリガには、外部トリガ入力の有効エッジ、またはソフトウェア・トリガ (TAAAnCTL1.TAAAnESTビット) のセット(1)があります。

備考 n = 0-3, 5

m = 0, 1

図7-23 外部トリガ・パルス出力モード動作時のレジスタ設定内容 (1/2)



図7-23 外部トリガ・パルス出力モード動作時のレジスタ設定内容 (2/2)



(1) 外部トリガ・パルス出力モード動作フロー

図7-24 外部トリガ・パルス出力モード使用時のソフトウェア処理フロー (1/2)

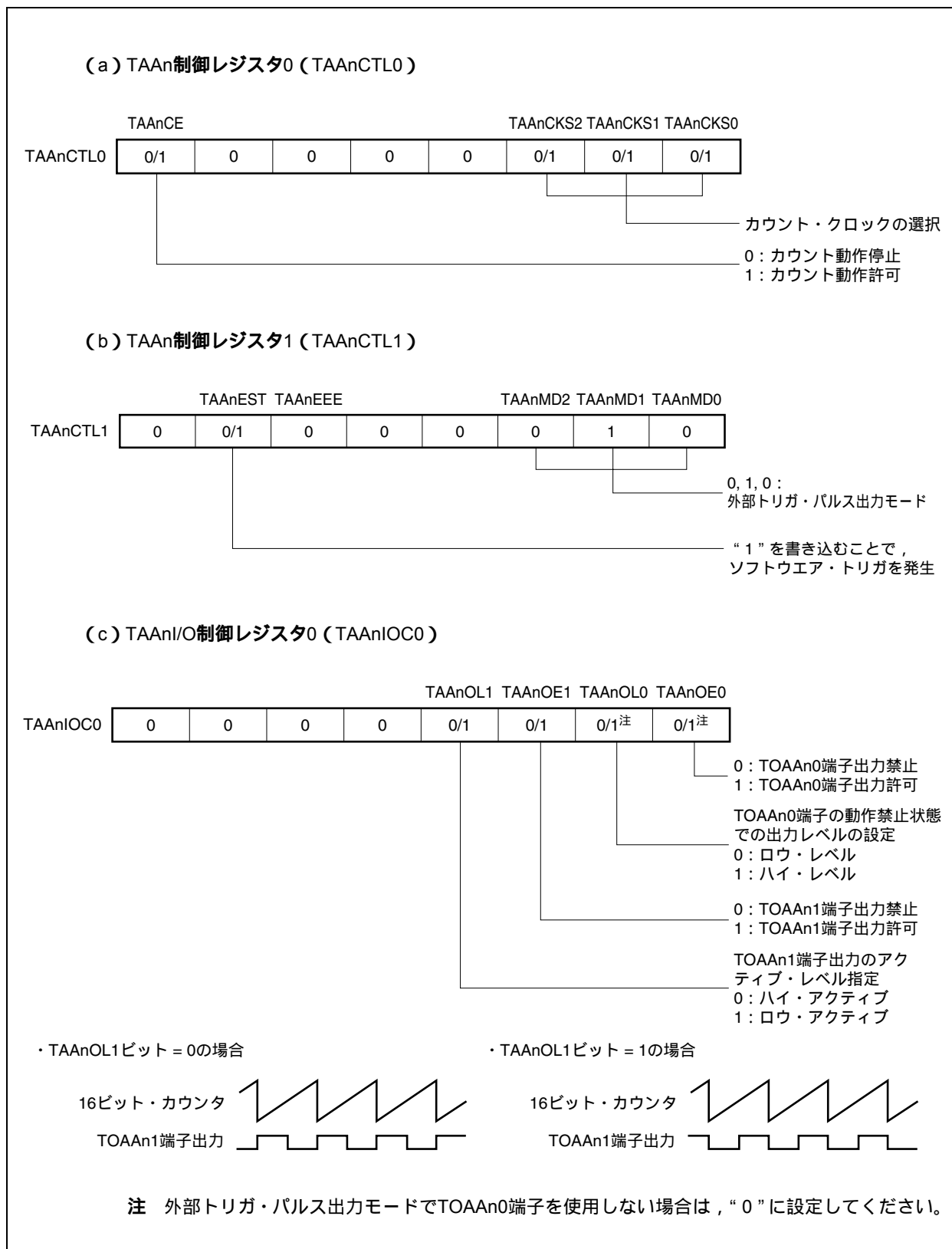
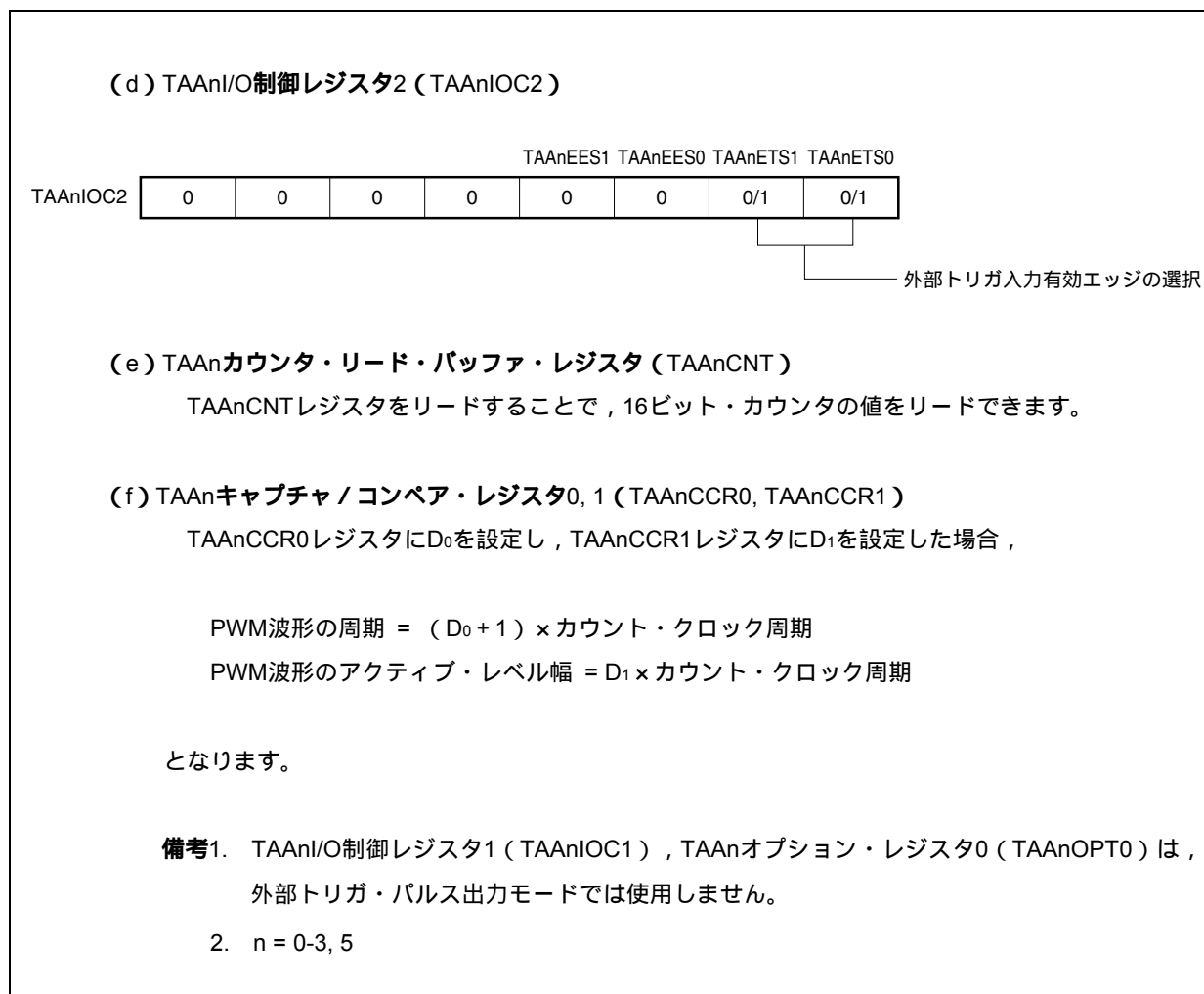

図7 - 24 外部トリガ・パルス出力モード使用時のソフトウェア処理フロー (2/2)



(2) 外部トリガ・パルス出力モード動作タイミング

(a) 動作中のパルス幅変更の注意事項

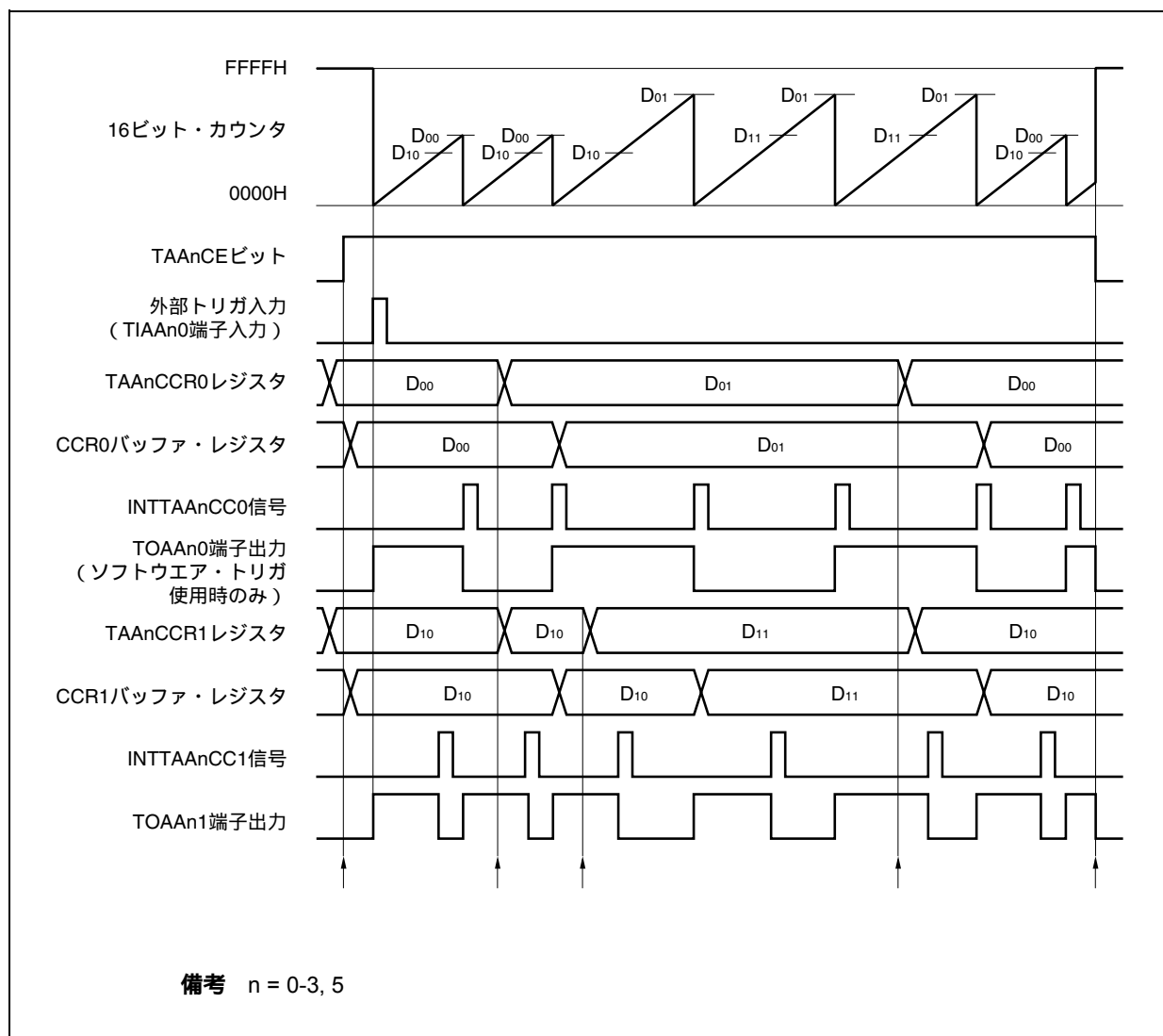
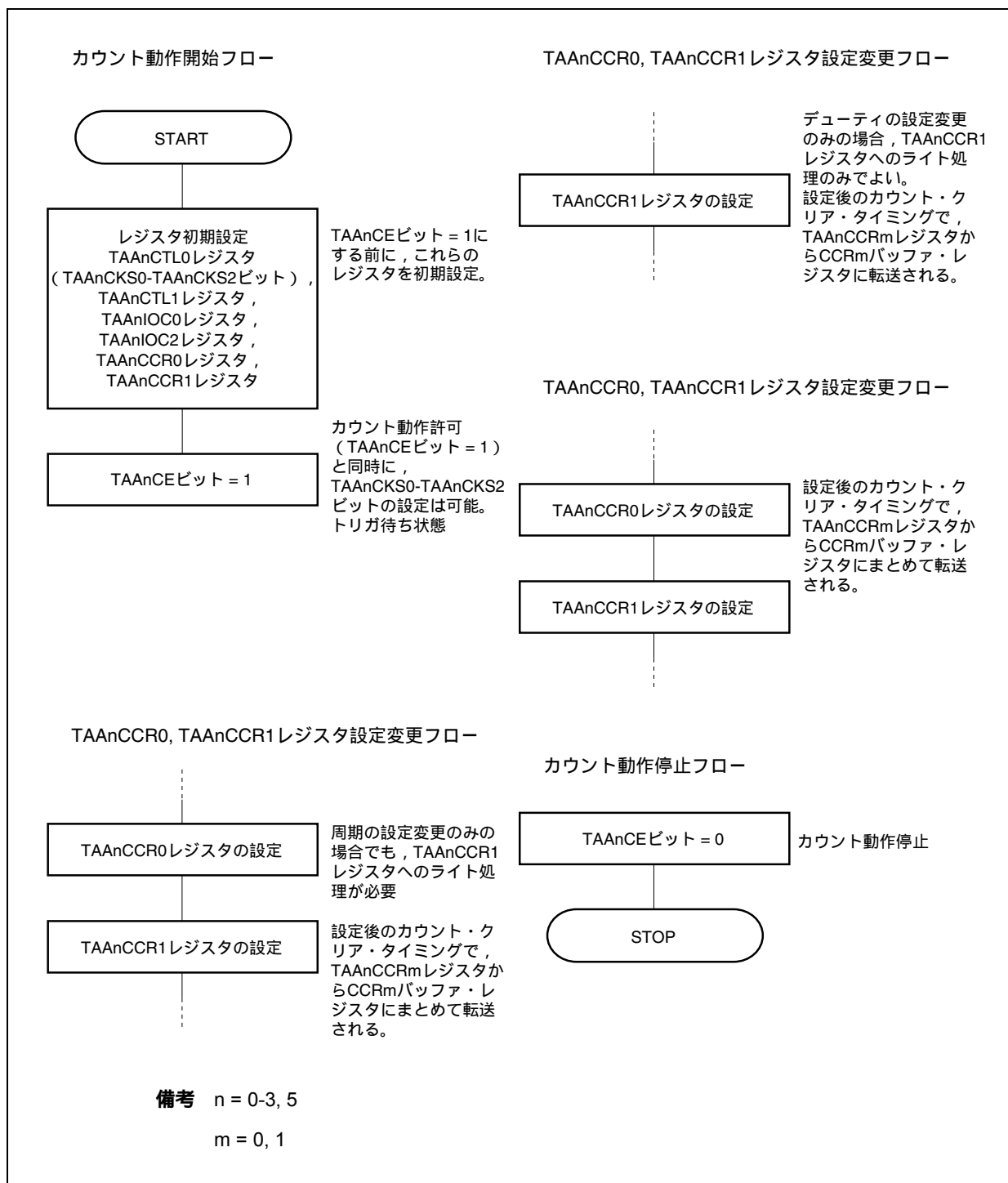
動作中にPWM波形を変更する場合には、最後にTAAAnCCR1レジスタにライトしてください。

TAAAnCCR1レジスタにライト後、再度TAAAnCCRmレジスタの書き換えを行う場合には、INTTAAAnCC0信号を検出後に書き換えてください。

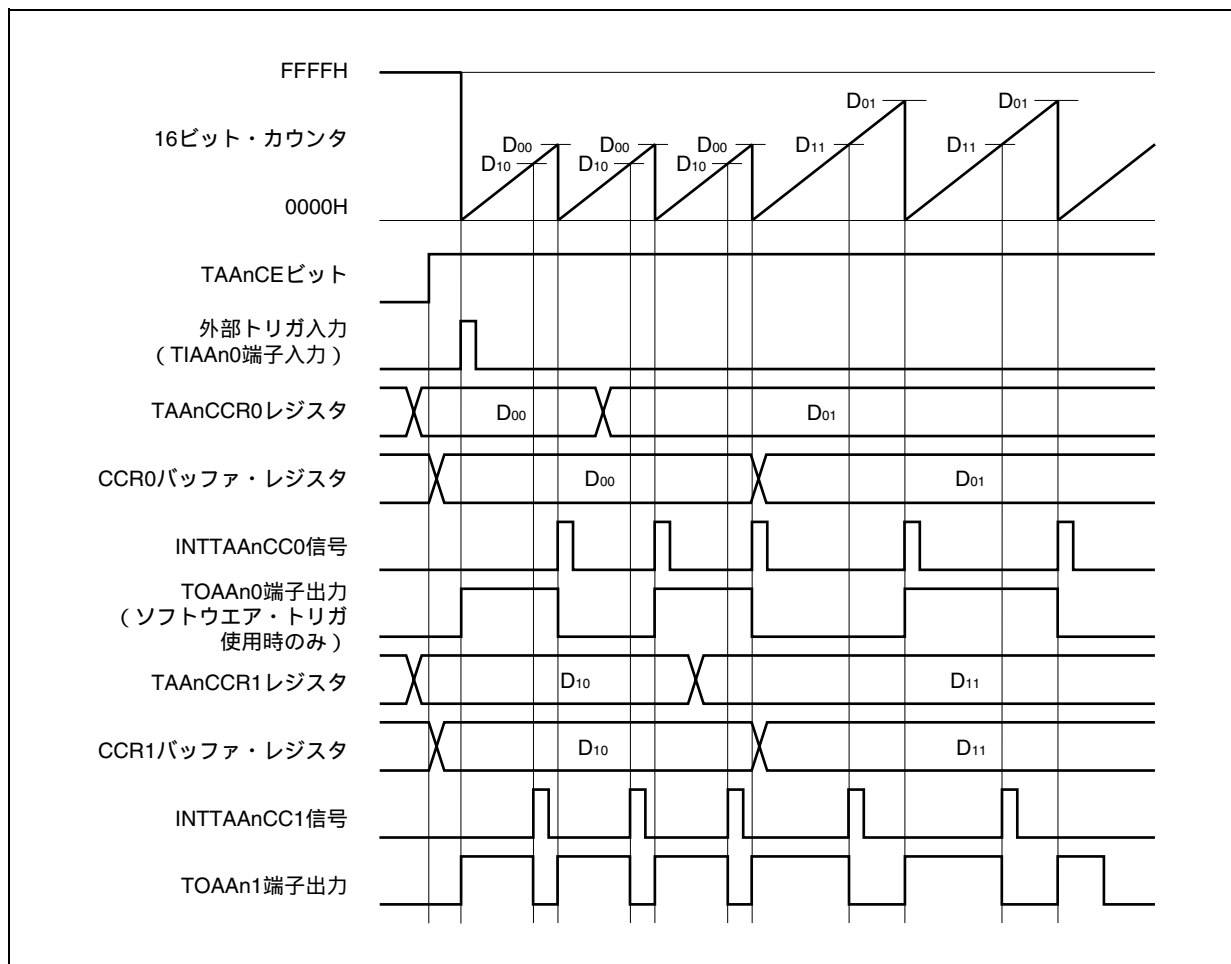

TAAAnCCRmレジスタからCCRmバッファ・レジスタへのデータ転送を行うためには、TAAAnCCR1レジスタに対してライトする必要があります。

このとき、PWM波形の周期とアクティブ・レベル幅の両方を変更する場合には、まずTAAAnCCR0レジスタに周期を設定し、そのあとでTAAAnCCR1レジスタにアクティブ・レベル幅を設定してください。

PWM波形の周期だけを変更する場合には、まずTAAAnCCR0レジスタに周期を設定し、そのあとでTAAAnCCR1レジスタに同値をライトしてください。

PWM波形のアクティブ・レベル幅（デューティ）のみ変更する場合は、TAAAnCCR1レジスタのみの設定でかまいません。

TAAAnCCR1レジスタにライトしたあと、16ビット・カウンタのクリア・タイミングに同期して、TAAAnCCRmレジスタに書き込まれた値がCCRmバッファ・レジスタに転送され、16ビット・カウンタとのコンペア値となります。

また、一度TAAAnCCR1レジスタにライトしたあとで、再度TAAAnCCR0、またはTAAAnCCR1レジスタへのライトを行う場合は、INTTAAAnCC0信号の発生後に行ってください。これを守れない場合には、TAAAnCCRmレジスタからCCRmバッファ・レジスタへのデータ転送タイミングと、TAAAnCCRmレジスタの書き換えの競合により、CCRmバッファ・レジスタの値が不定値になる場合があります。

備考 n = 0-3, 5

m = 0, 1

(b) PWM波形の0 % / 100 %出力

0 % 波形を出力するためには, TAAAnCCR1レジスタに対して0000Hを設定します。ただし, TAAAnCCR0レジスタの設定値がFFFFHの場合には, INTTAAAnCC1信号が定期的が発生します。

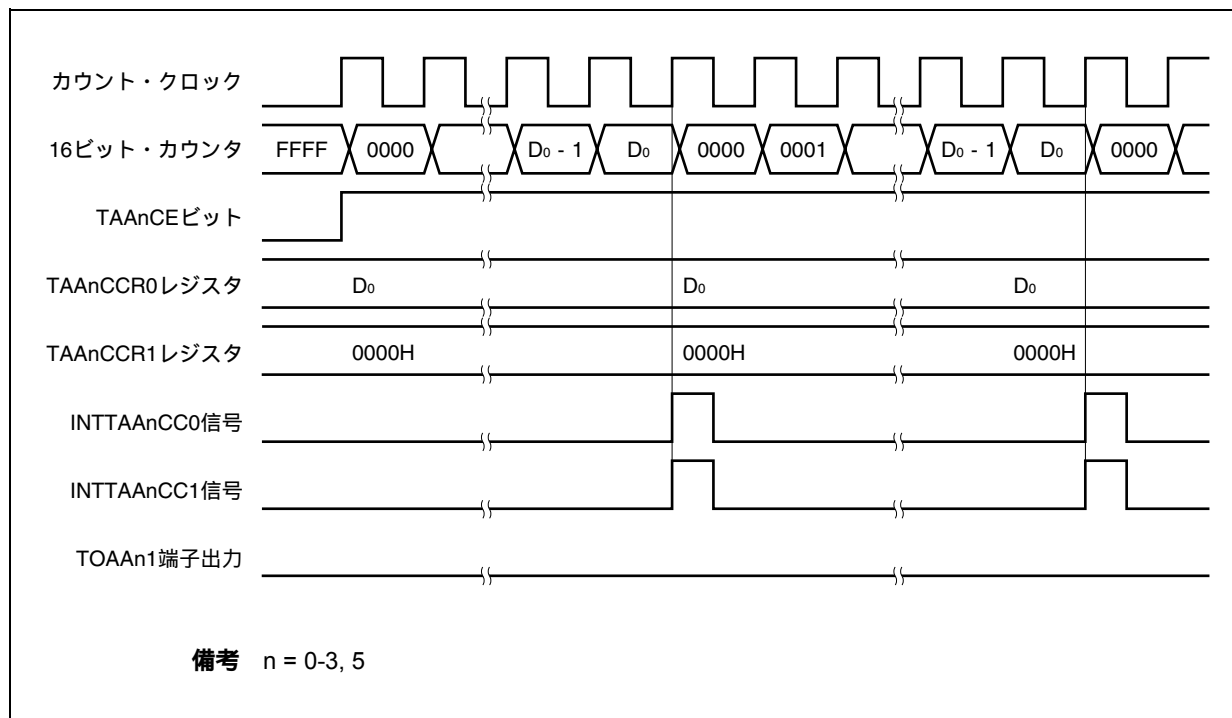

100 % 波形を出力するためには, TAAAnCCR1レジスタに対して (TAAAnCCR0レジスタの設定値 + 1) の値を設定してください。TAAAnCCR0レジスタの設定値がFFFFHの場合には, 100 % 出力はできません。

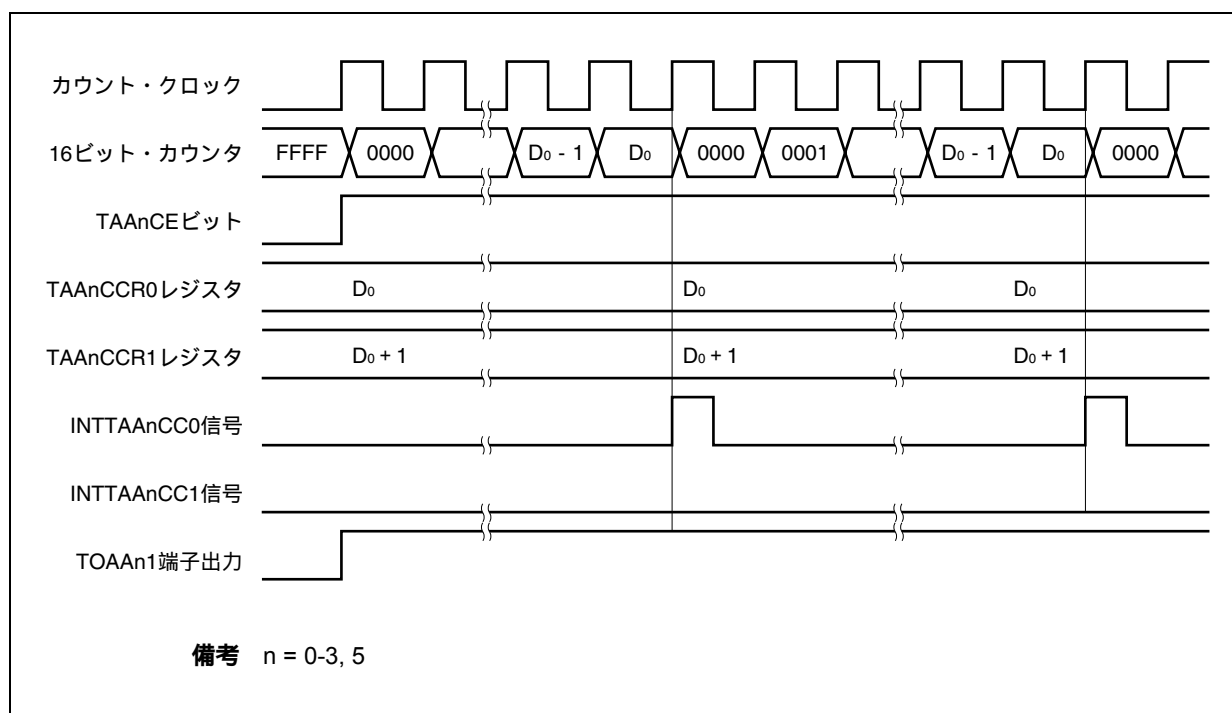

(c) トリガ検出とTAAAnCCR1レジスタとの一致の競合

INTTAAAnCC1信号発生直後にトリガが検出された場合には、トリガ検出とともに16ビット・カウンタを0000Hにクリアし、TOAAAn1端子出力をアクティブ・レベルにしてカウント動作を続けます。そのため、PWM波形のインアクティブ期間が短くなります。

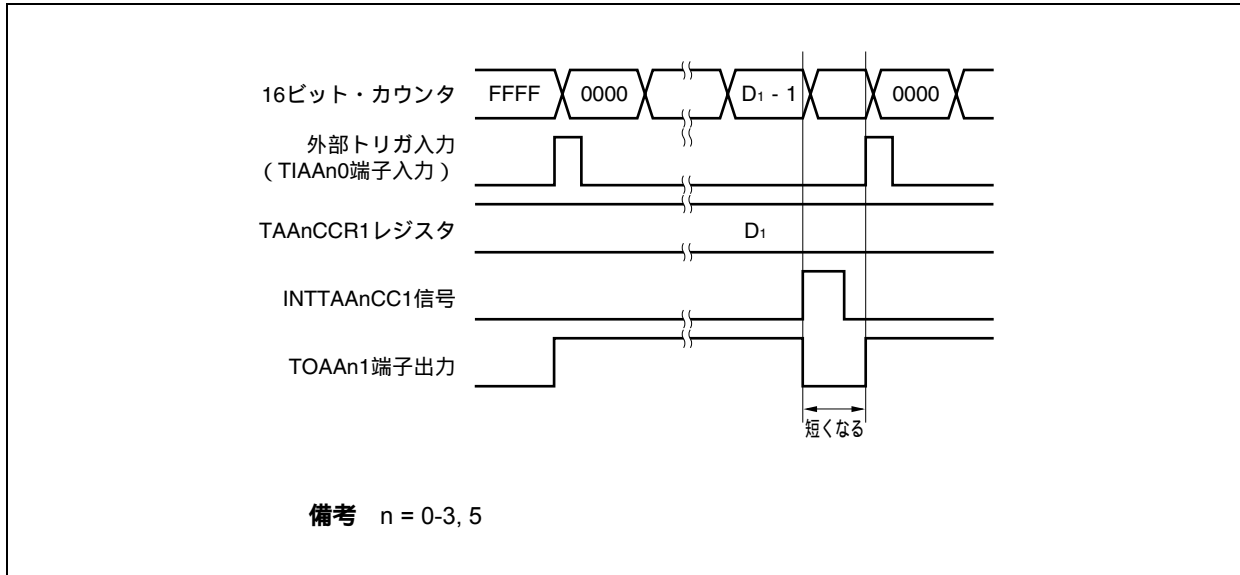

INTTAAAnCC1信号発生直前にトリガを検出した場合には、INTTAAAnCC1信号を発生することなく、16ビット・カウンタを0000Hにクリアしてカウント動作を継続します。TOAAAn1端子出力はアクティブ・レベルのままとなるため、PWM波形のアクティブ期間が長くなります。

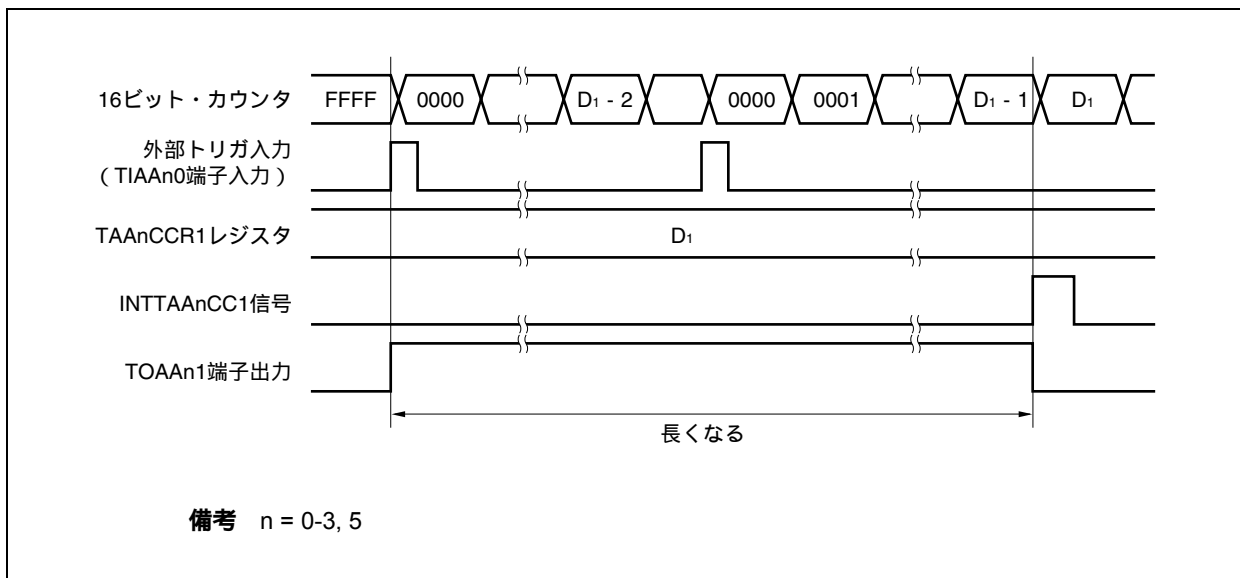

(d) トリガ検出とTAAAnCCR0レジスタとの一致の競合

INTTAAAnCC0信号発生直後にトリガを検出した場合、そこから再度16ビット・カウンタを0000Hにクリアしてカウント・アップ動作を継続します。したがって、TOAAAn1端子出力のアクティブ期間が、INTTAAAnCC0信号発生からトリガ検出までの分だけ長くなります。

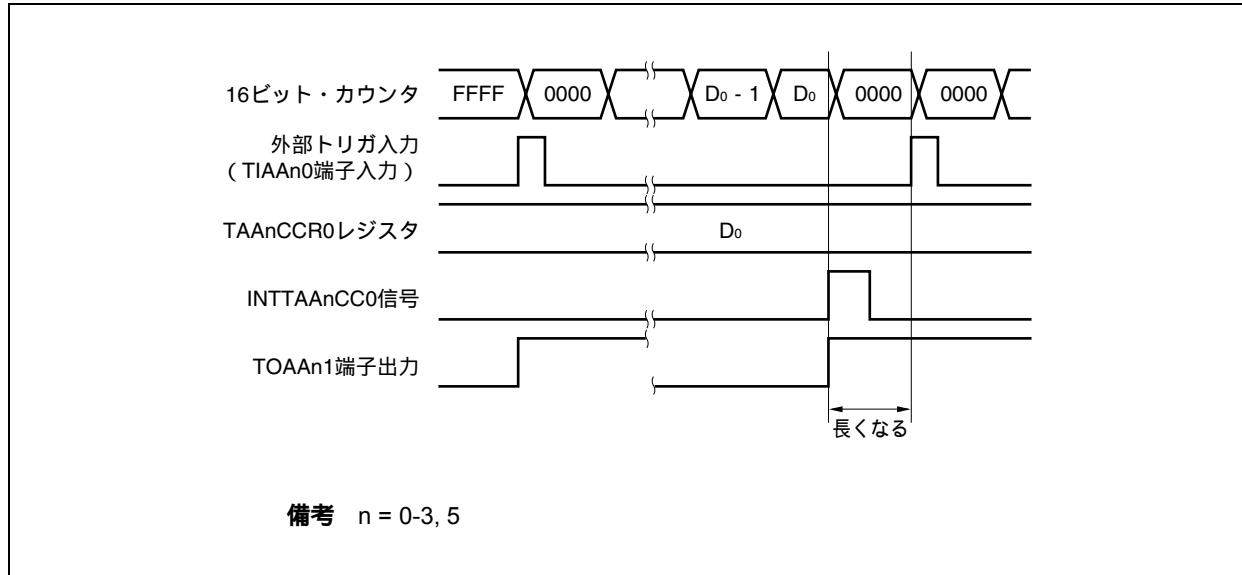

INTTAAAnCC0信号発生直前にトリガを検出した場合、INTTAAAnCC0信号を発生することなく、16ビット・カウンタを0000Hにクリアし、TOAAAn1端子出力をアクティブ・レベルにして、カウント動作を継続します。そのため、それまで出力していたPWM波形のインアクティブ期間は短くなります。

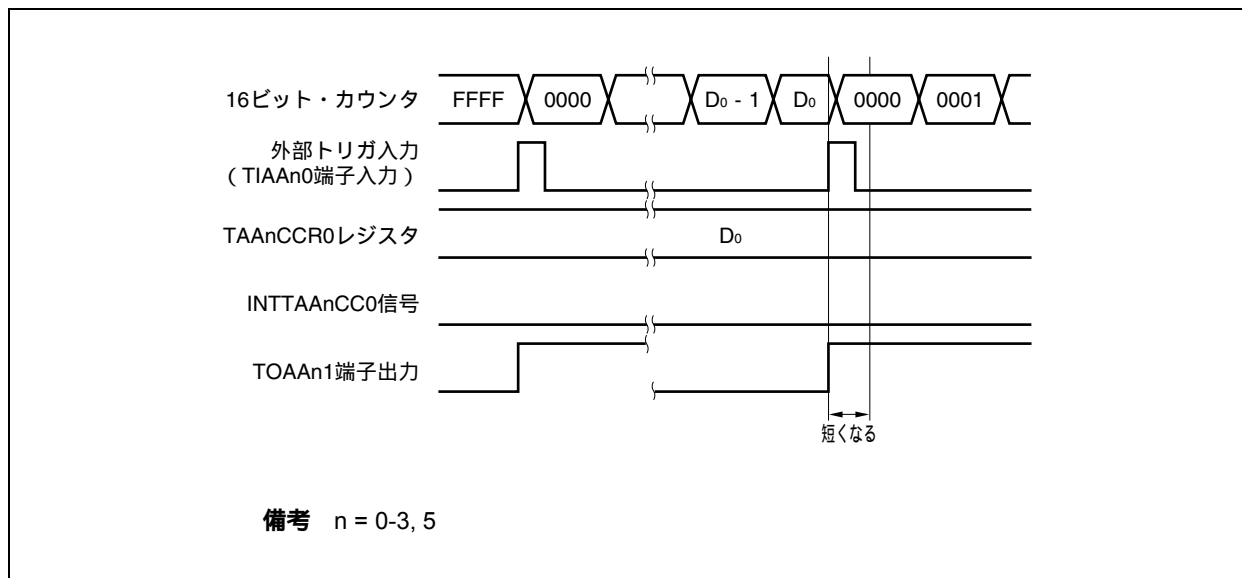

(e) コンペアー一致割り込み要求信号 (INTTAAAnCC1) の発生タイミング

外部トリガ・パルス出力モードにおけるINTTAAAnCC1信号の発生タイミングは、ほかのINTTAAAnCC1信号と異なり、16ビット・カウンタのカウント値とTAAAnCCR1レジスタの値との一致と同時に発生します。

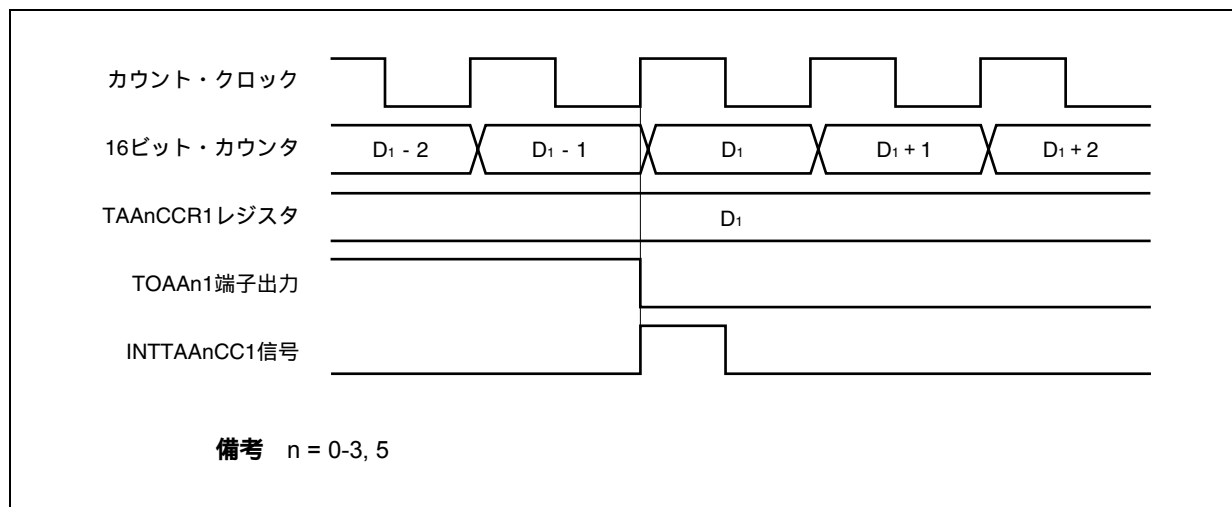

通常、INTTAAAnCC1信号は、16ビット・カウンタのカウント値とTAAAnCCR1レジスタの値との一致後、次のカウント・アップに同期して発生します。

しかし、外部トリガ・パルス出力モードの場合、1クロック早いタイミングで発生します。これは、TOAAAn1端子出力の変化タイミングとあわせるために、タイミングを変更しているからです。

7.5.4 ワンショット・パルス出力モード (TAA_nMD2-TAA_nMD0ビット = 011)

ワンショット・パルス出力モードは、TAA_nCTL0.TAA_nCEビットをセット(1)することでトリガ待ち状態となり、外部トリガ入力の有効エッジを検出すると、カウント動作を開始し、TOAA_n1端子からワンショット・パルスを出力します。

外部トリガ入力の代わりに、ソフトウェア・トリガを発生させることでもパルスを出力できます。ソフトウェア・トリガを使用する場合、TOAA_n0端子から、16ビット・カウンタがカウント動作中のときはアクティブ・レベルを出力し、カウント停止(トリガ待ち状態)中のときはインアクティブ・レベルを出力できます。

図7-25 ワンショット・パルス出力モードの構成図



図7-26 ワンショット・パルス出力モードの基本タイミング



TAAAnCEビットをセット(1)することで、トリガ待ち状態となります。トリガが発生すると、16ビット・カウンタをFFFFHから0000Hにクリアして同時にカウント動作を開始し、TOAAAn1端子からワンショット・パルスを出します。ワンショット・パルスを出したあと、16ビット・カウンタをFFFFHにしてカウント動作を停止し、トリガ待ち状態になります。ワンショット・パルス出力中に再度トリガが発生しても無視します。

ワンショット・パルスの出力遅延期間、およびアクティブ・レベル幅は次のように求められます。

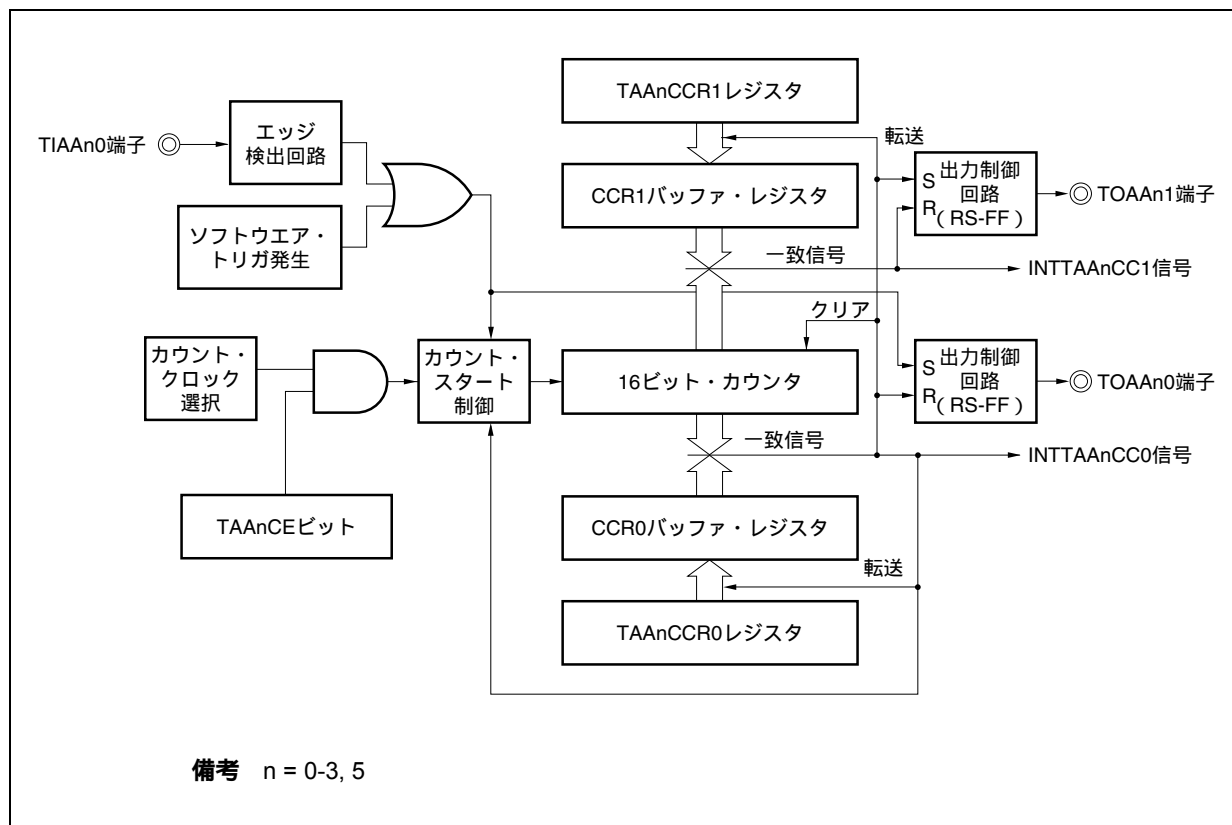
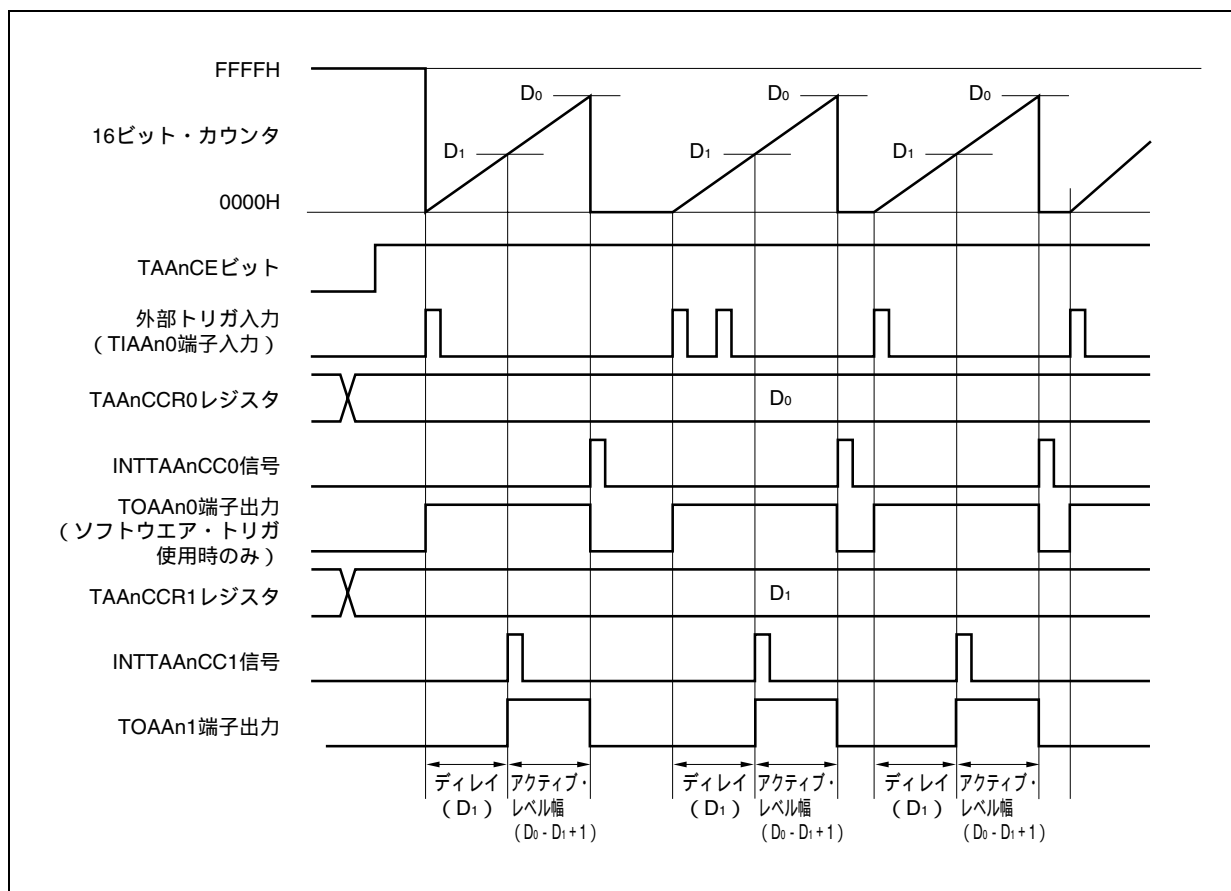
$$\text{出力遅延期間} = (\text{TAAAnCCR1レジスタの設定値}) \times \text{カウント・クロック周期}$$

$$\text{アクティブ・レベル幅} = (\text{TAAAnCCR0レジスタの設定値} - \text{TAAAnCCR1レジスタの設定値} + 1) \\ \times \text{カウント・クロック周期}$$

コンパレー一致割り込み要求信号 (INTTAAAnCC0) は、16ビット・カウンタのカウント値とCCR0バッファ・レジスタの値が一致した次のカウント・タイミングで発生します。コンパレー一致割り込み要求信号 (INTTAAAnCC1) は、16ビット・カウンタのカウント値とCCR1バッファ・レジスタの値が一致するタイミングで発生します。

トリガには、外部トリガ入力の有効エッジ、またはソフトウェア・トリガ (TAAAnCTL1.TAAAnESTビット) のセット(1)があります。

備考 n = 0-3, 5

図7-27 ワンショット・パルス出力モード動作時のレジスタ設定内容 (1/2)

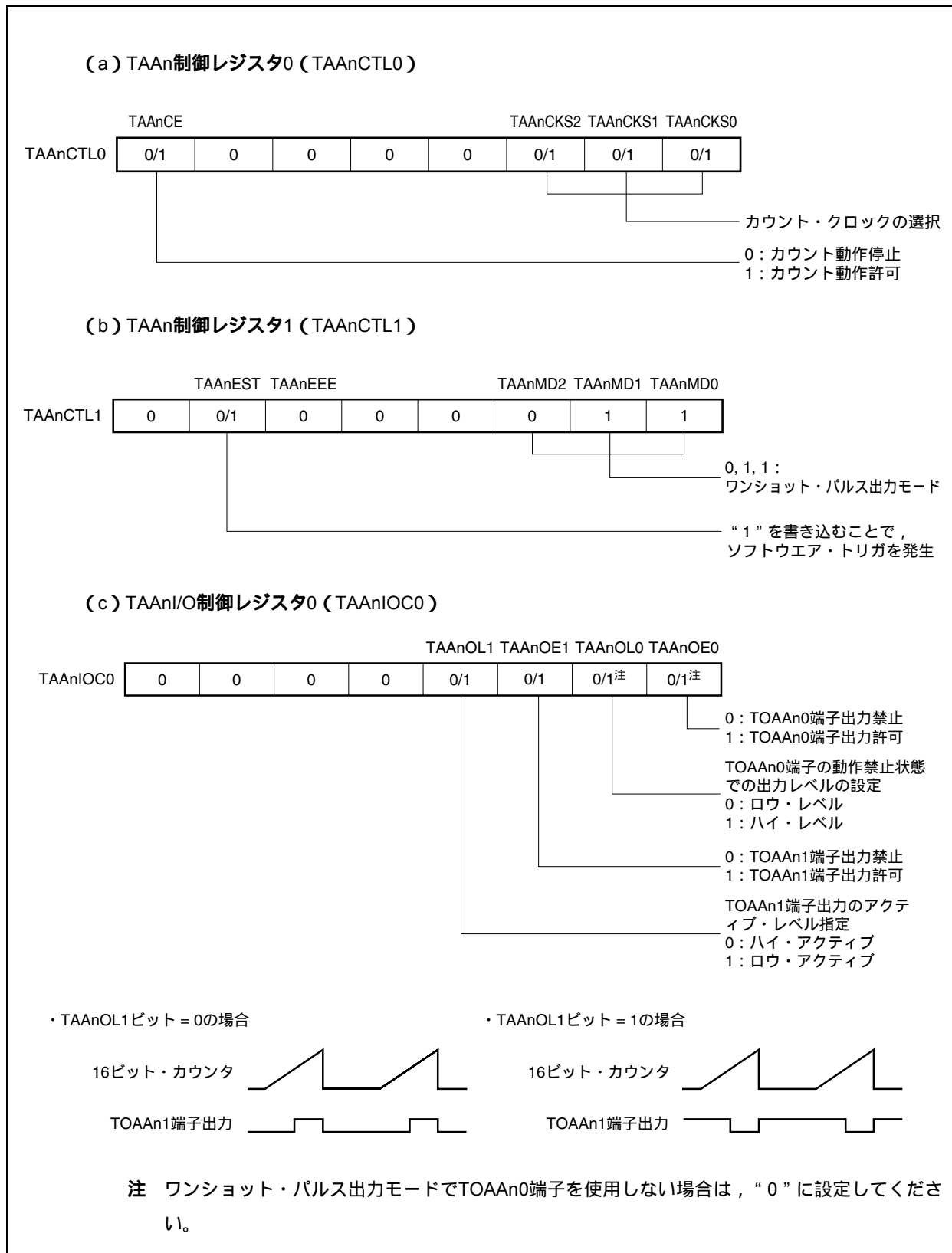

(1) ワンショット・パルス出力モード動作フロー

図7-28 ワンショット・パルス出力モード使用時のソフトウェア処理フロー

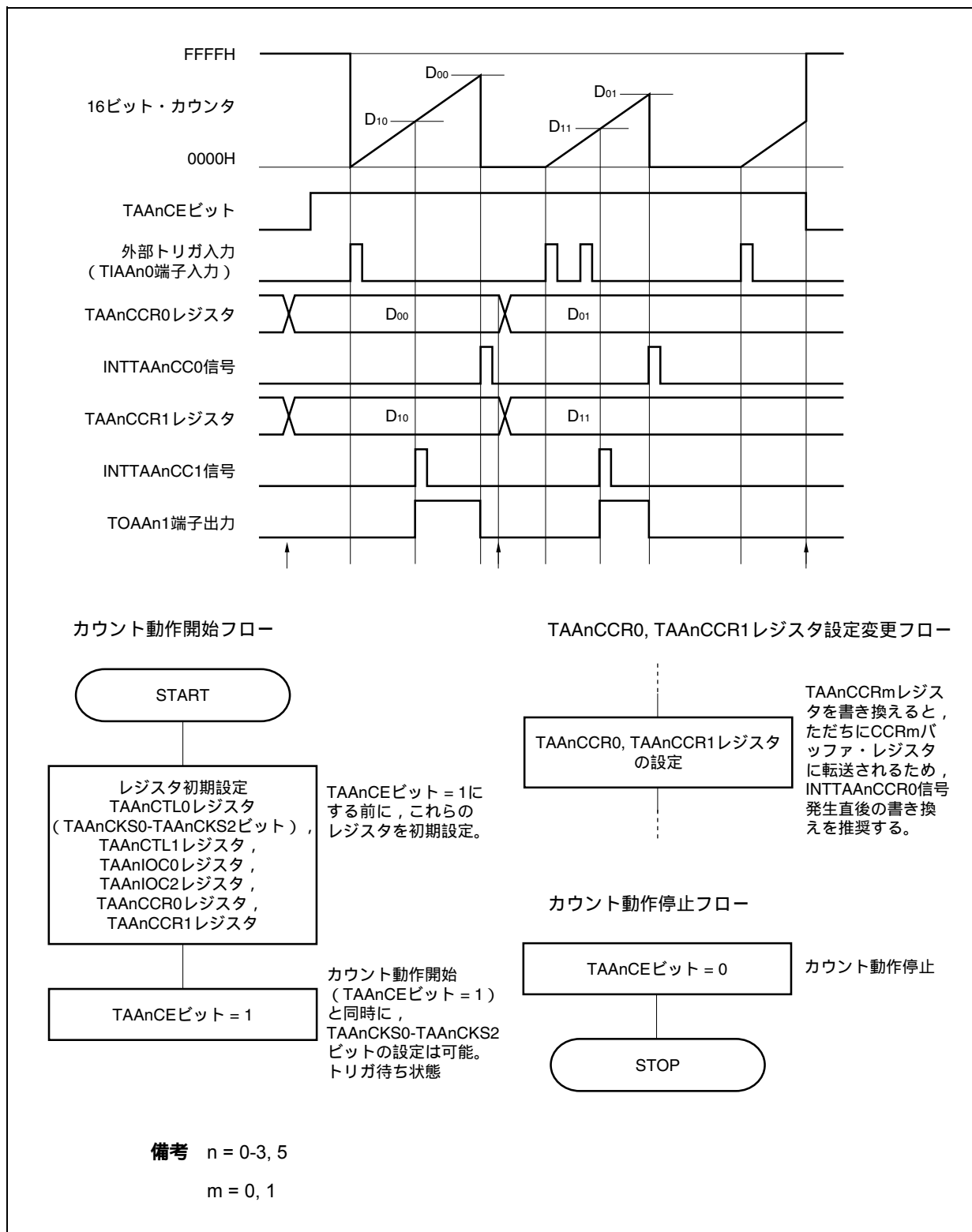

(2) ワンショット・パルス出力モード動作タイミング

(a) TAAAnCCRmレジスタの書き換えに関する注意事項

TAAAnCCRmレジスタの設定値を小さい値に変更する場合には、一度カウント動作を停止させ、その後、設定値を変更してください。

カウント動作中にTAAAnCCRmレジスタの値を小さい値に書き換えると、16ビット・カウンタがオーバフローする場合がありますので注意してください。

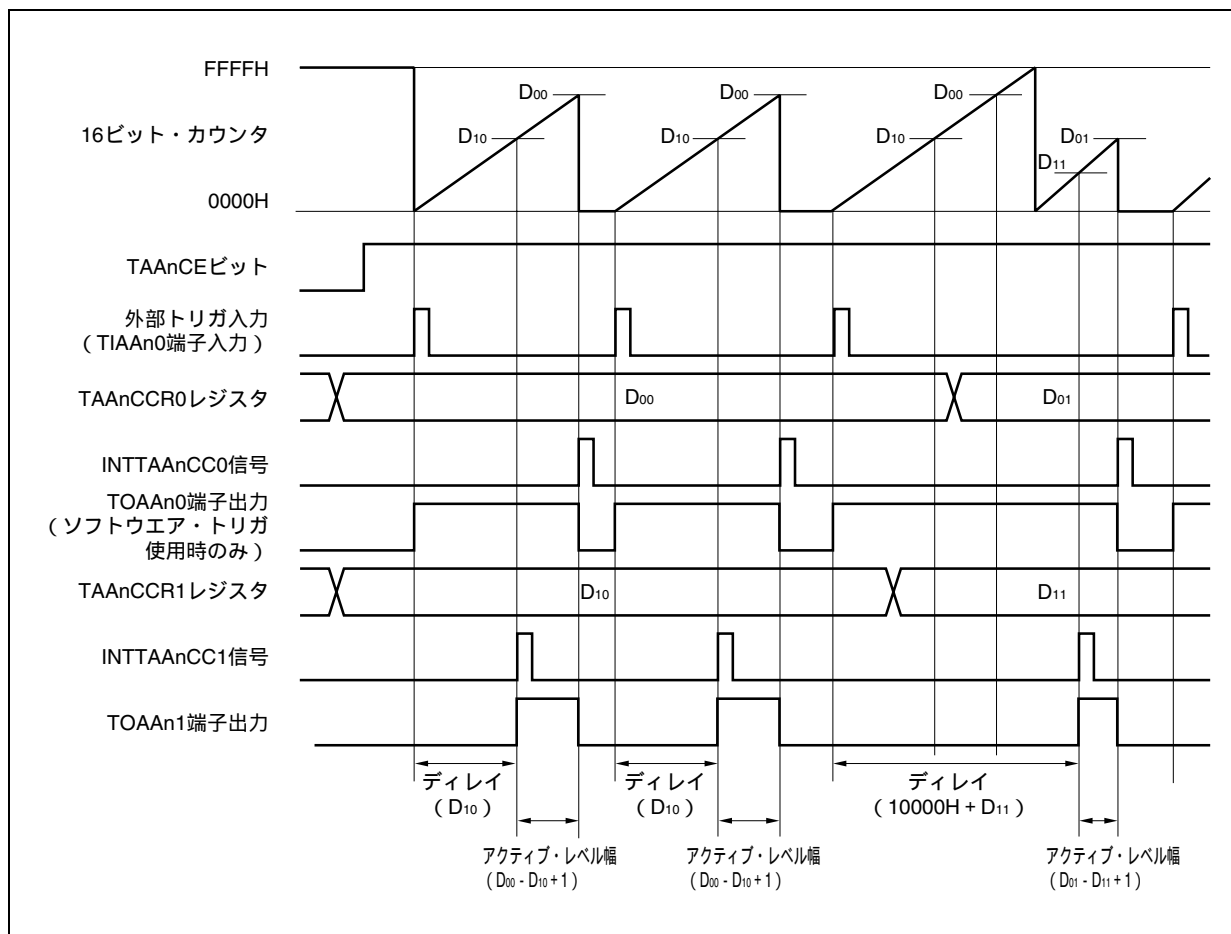

TAAAnCCR0レジスタをD00からD01に、TAAAnCCR1レジスタをD10からD11に書き換える場合において、 $D_{00} > D_{01}$ 、 $D_{10} > D_{11}$ の状態では、16ビット・カウンタのカウント値がD11よりも大きくD10よりも小さい状態のときTAAAnCCR1レジスタを書き換え、カウント値がD01よりも大きくD00よりも小さい状態でTAAAnCCR0レジスタを書き換えた場合、書き換えたタイミングで、それぞれの設定値は反映されてカウント値と比較されるために、カウント値はFFFFHまでカウント動作を行い、その後、0000Hから再度カウント・アップを行います。そして、D11との一致でINTTAAAnCC1信号を発生してTOAAn1端子出力をアクティブ・レベルにし、D01との一致でINTTAAAnCC0信号を発生してTOAAn1端子出力をインアクティブにしてカウント動作を停止します。

したがって、本来期待しているワンショット・パルス出力に対し、ディレイ期間またはアクティブ期間が異なるパルスを出力してしまう場合があります。

備考 $n = 0-3, 5$

$m = 0, 1$

(b) コンペアー一致割り込み要求信号 (INTTAAAnCC1) の発生タイミング

ワンショット・パルス出力モードにおけるINTTAAAnCC1信号の発生タイミングは、ほかのINTTAAAnCC1信号と異なり、16ビット・カウンタのカウンタ値とTAAAnCCR1レジスタの値との一致と同時に発生します。

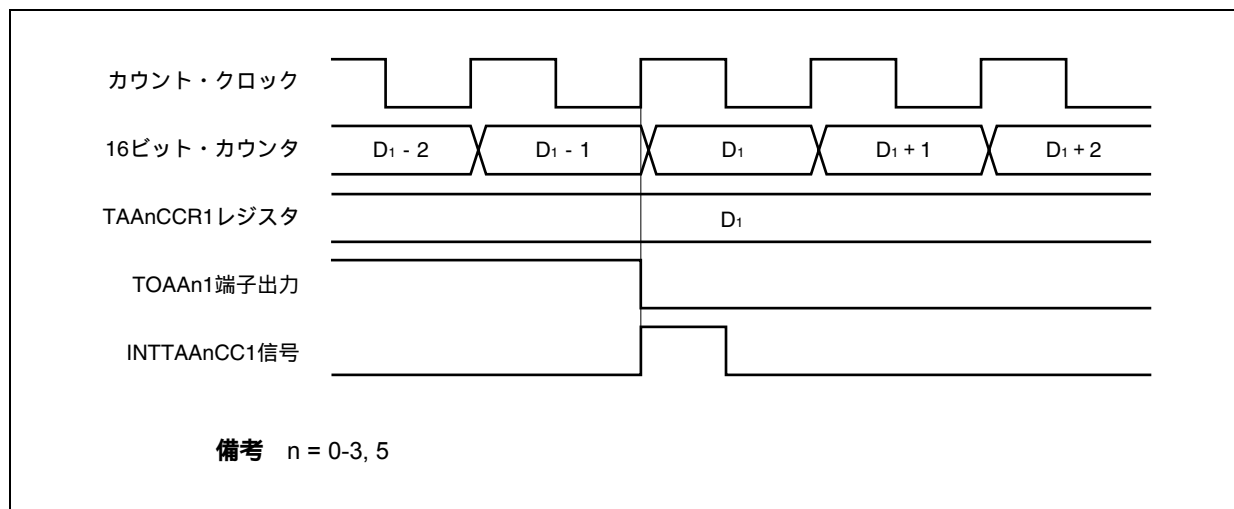

通常、INTTAAAnCC1信号は、16ビット・カウンタのカウンタ値とTAAAnCCR1レジスタの値との一致後、次のカウント・アップに同期して発生します。

しかし、ワンショット・パルス出力モードの場合、1クロック早いタイミングで発生します。これは、TOAAAn1端子出力の変化タイミングとあわせるために、タイミングを変更しているからです。

7.5.5 PWM出力モード (TAA_nMD2-TAA_nMD0ビット = 100)

PWM出力モードは、TAA_nCTL0.TAA_nCEビットをセット(1)することで、TOAAn1端子からPWM波形を出力します。

また、TOAAn0端子から、PWM波形の1周期を半周期とするパルスを出力します。

図7-29 PWM出力モードの構成図



図7-30 PWM出力モードの基本タイミング



TAAAnCEビットをセット(1)することで、16ビット・カウンタをFFFFHから0000Hにクリアして同時にカウンタ動作を開始し、TOAAAn1端子からPWM波形を出力します。

PWM波形のアクティブ・レベル幅、周期、およびデューティは次のように求められます。

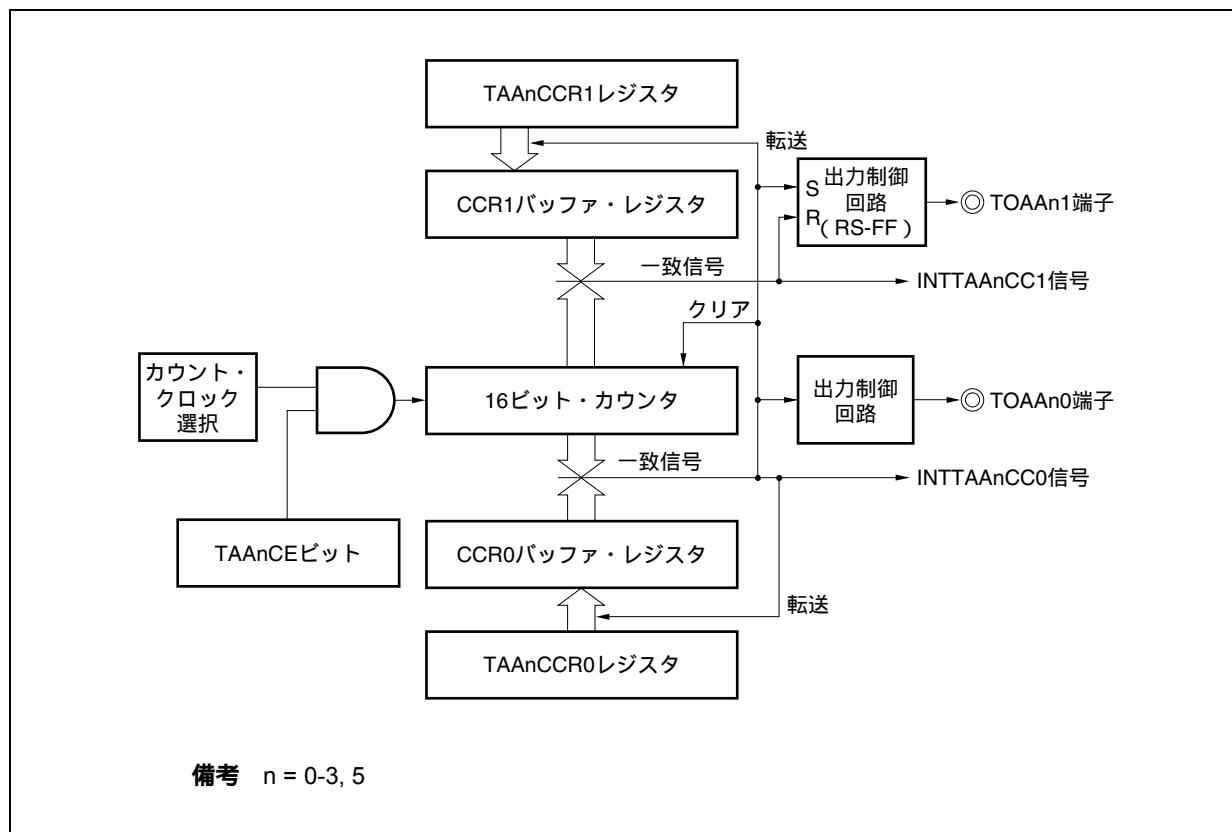
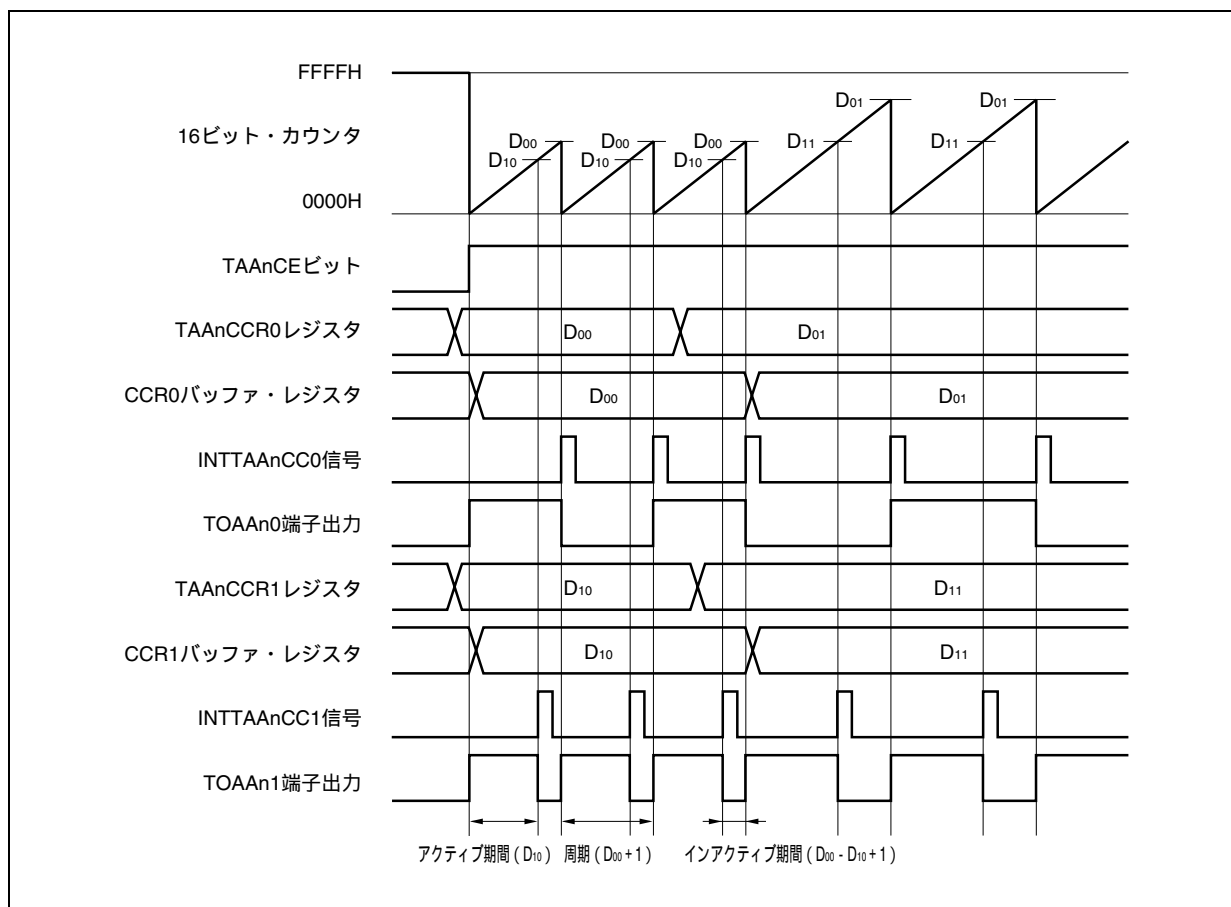
$$\text{アクティブ・レベル幅} = (\text{TAAAnCCR1レジスタの設定値}) \times \text{カウンタ・クロック周期}$$

$$\text{周期} = (\text{TAAAnCCR0レジスタの設定値} + 1) \times \text{カウンタ・クロック周期}$$

$$\text{デューティ} = (\text{TAAAnCCR1レジスタの設定値}) / (\text{TAAAnCCR0レジスタの設定値} + 1)$$

動作中にTAAAnCCRmレジスタを書き換えることにより、PWM波形を変更できます。書き換えた値は、16ビット・カウンタのカウント値とCCR0バッファ・レジスタの値が一致し、16ビット・カウンタが0000Hにクリアされるタイミングで反映されます。

コンパレー一致割り込み要求信号 (INTTAAAnCC0) は、16ビット・カウンタのカウント値とCCR0バッファ・レジスタの値が一致した次のカウンタ・タイミングで発生し、同時に16ビット・カウンタを0000Hにクリアします。コンパレー一致割り込み要求信号 (INTTAAAnCC1) は、16ビット・カウンタのカウント値とCCR1バッファ・レジスタの値が一致するタイミングで発生します。

TAAAnCCRmレジスタに設定した値は、16ビット・カウンタのカウント値とCCRmバッファ・レジスタの値が一致し、16ビット・カウンタを0000HにクリアするタイミングでCCRmバッファ・レジスタに転送されます。

備考 n = 0-3, 5

m = 0, 1

図7-31 PWM出力モード動作時のレジスタ設定内容 (1/2)



図7 - 31 PWM出力モード動作時のレジスタ設定内容 (2/2)



(1) PWM出力モード動作フロー

図7 - 32 PWM出力モード使用時のソフトウェア処理フロー (1/2)

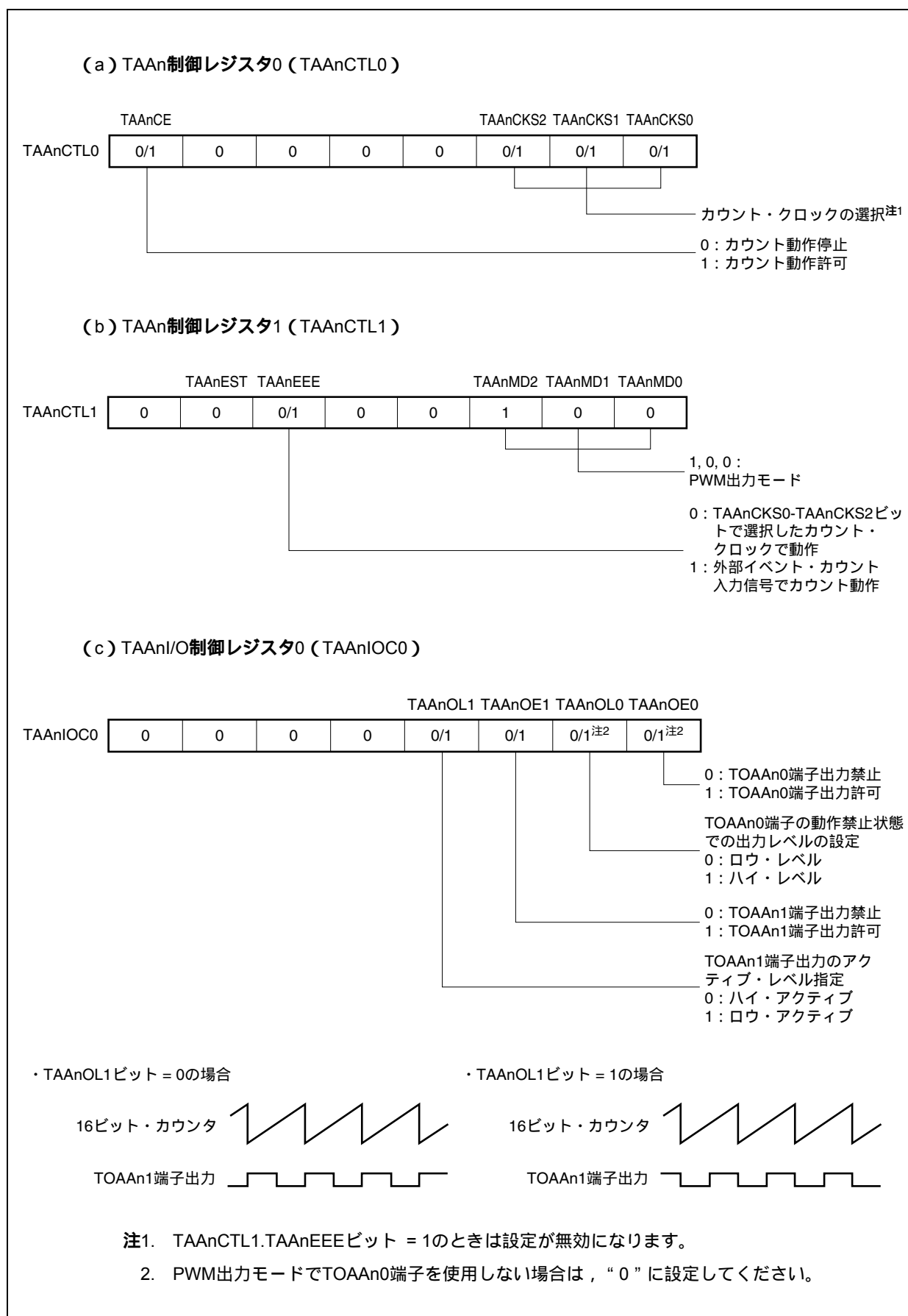
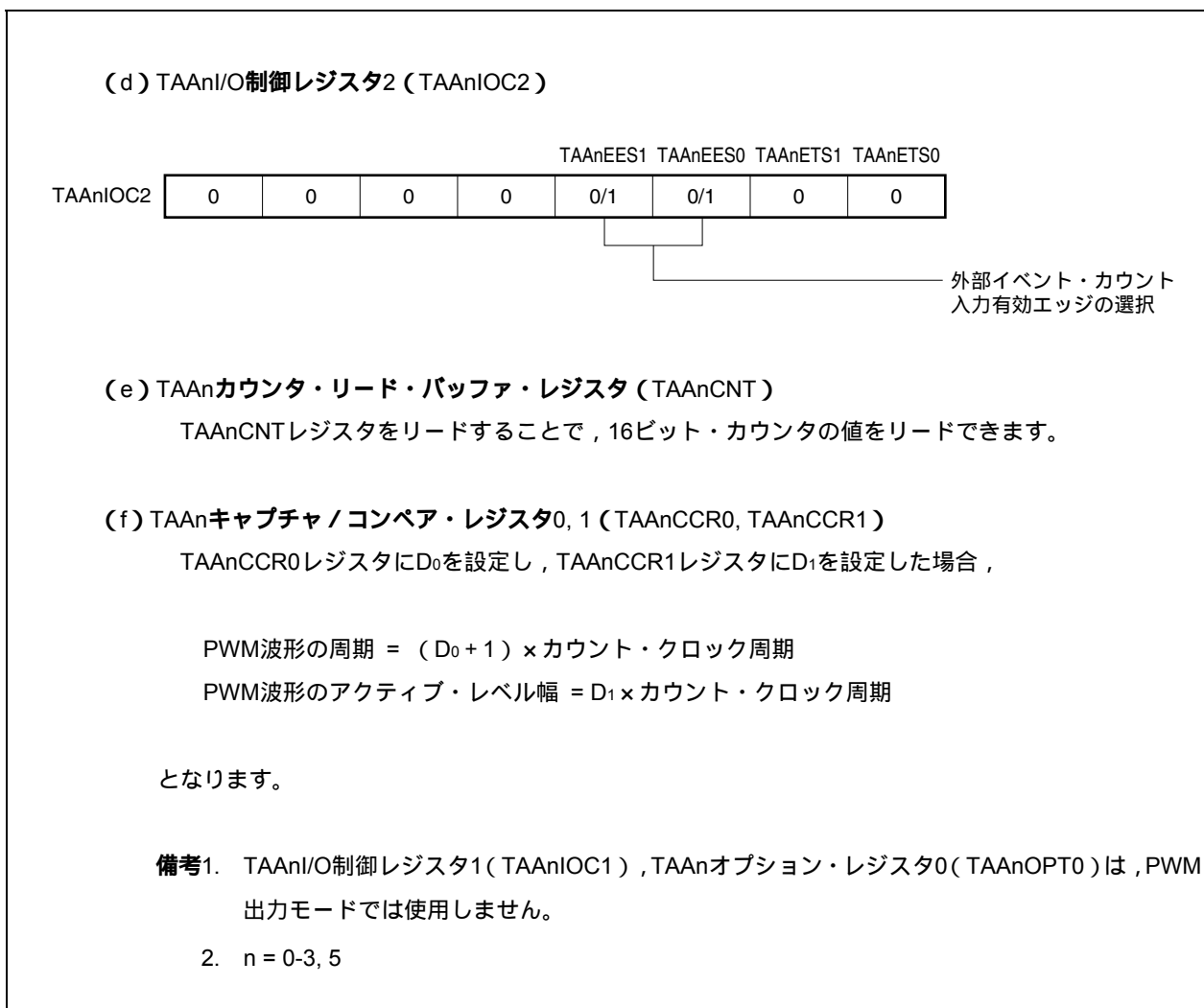

図7 - 32 PWM出力モード使用時のソフトウェア処理フロー (2/2)



(2) PWM出力モード動作タイミング

(a) 動作中のパルス幅の変更

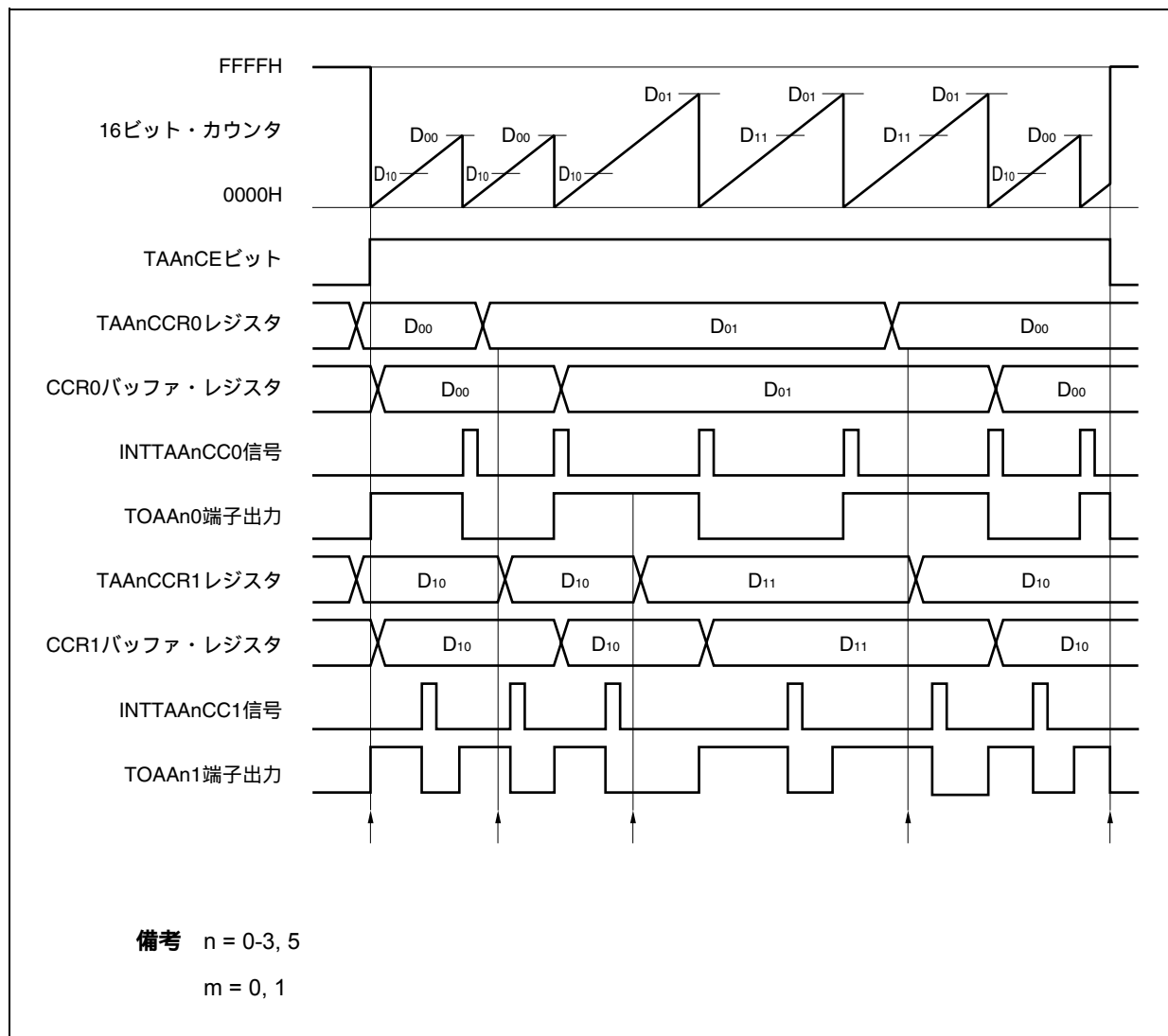
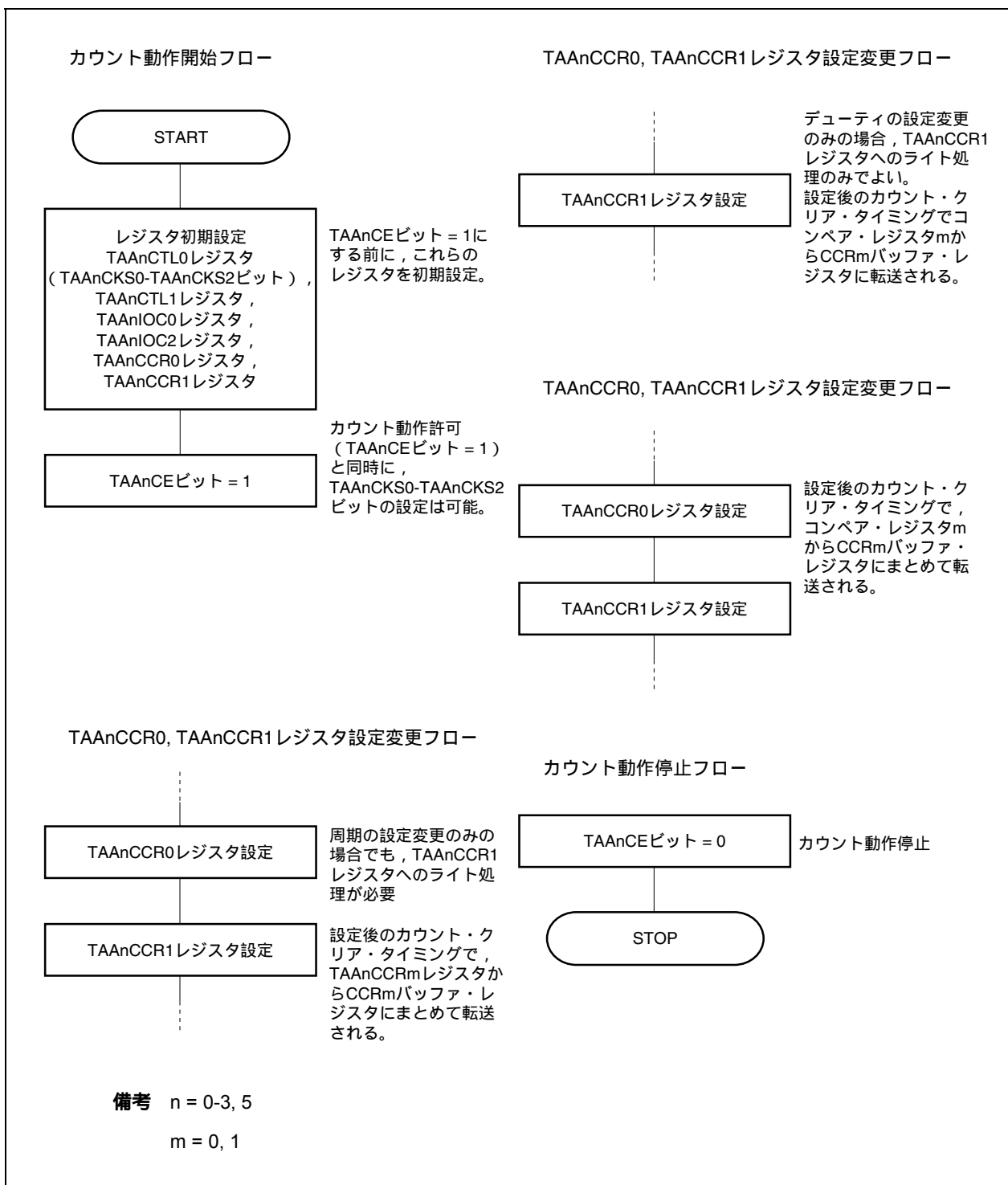
動作中にPWM波形を変更する場合には、最後にTAAAnCCR1レジスタにライトしてください。

TAAAnCCR1レジスタにライト後、再度TAAAnCCRmレジスタの書き換えを行う場合には、INTTAAAnCC1信号を検出後に書き換えてください。

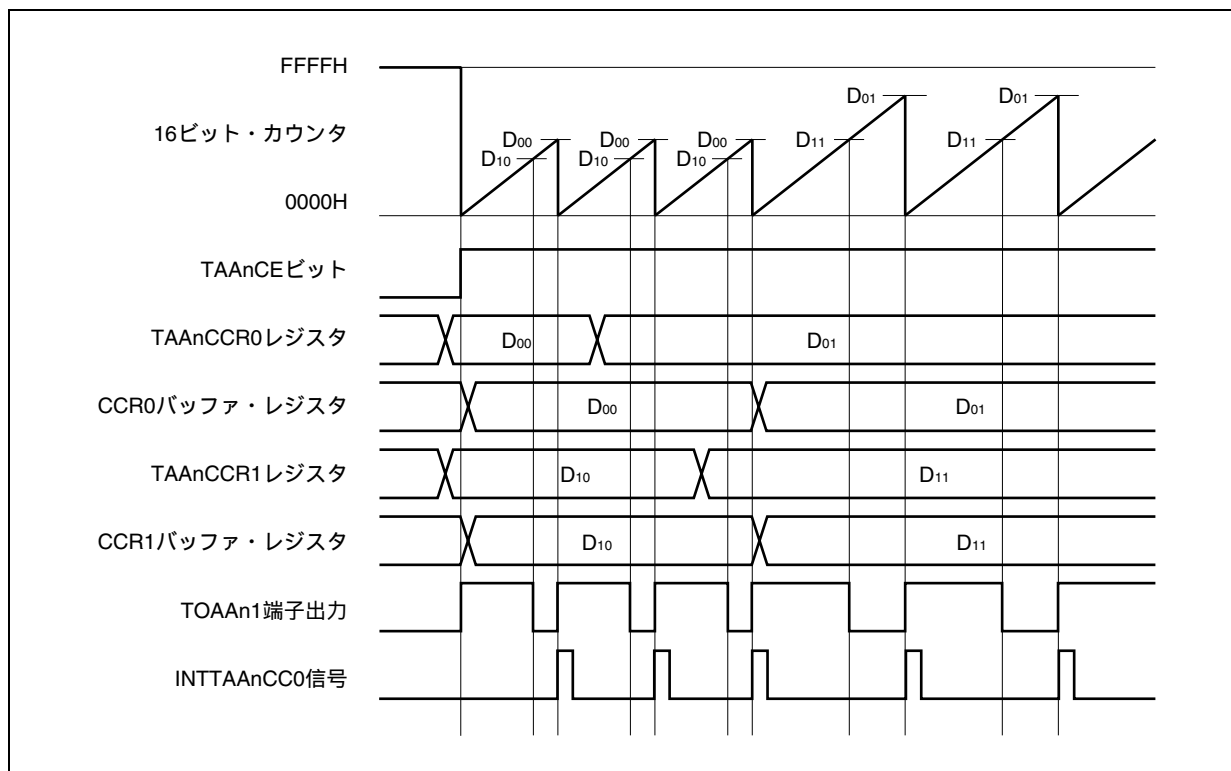

TAAAnCCRmレジスタからCCRmバッファ・レジスタへのデータ転送を行うためには、TAAAnCCR1レジスタに対してライトする必要があります。

このとき、PWM波形の周期とアクティブ・レベル幅の両方を変更する場合には、まずTAAAnCCR0レジスタに周期を設定し、そのあとでTAAAnCCR1レジスタにアクティブ・レベル幅を設定してください。

PWM波形の周期だけを変更する場合には、まずTAAAnCCR0レジスタに周期を設定し、そのあとでTAAAnCCR1レジスタに同値をライトしてください。

PWM波形のアクティブ・レベル幅（デューティ）のみ変更する場合は、TAAAnCCR1レジスタのみの設定でかまいません。

TAAAnCCR1レジスタにライトしたあと、16ビット・カウンタのクリア・タイミングに同期して、TAAAnCCRmレジスタに書き込まれた値がCCRmバッファ・レジスタに転送され、16ビット・カウンタとのコンペア値となります。

また、一度TAAAnCCR1レジスタにライトしたあとで、再度TAAAnCCR0、またはTAAAnCCR1レジスタへのライトを行う場合は、INTTAAAnCC0信号の発生後に行ってください。これを守れない場合には、TAAAnCCRmレジスタからCCRmバッファ・レジスタへのデータ転送タイミングと、TAAAnCCRmレジスタの書き換えの競合により、CCRmバッファ・レジスタの値が不定値になる場合があります。

備考 $n = 0-3, 5$

$m = 0, 1$

(b) PWM波形の0 % / 100 %出力

0 % 波形を出力するためには, TAAAnCCR1レジスタに対して0000Hを設定します。ただし, TAAAnCCR0レジスタの設定値がFFFFHの場合には, INTTAAAnCC1信号が定期的が発生します。

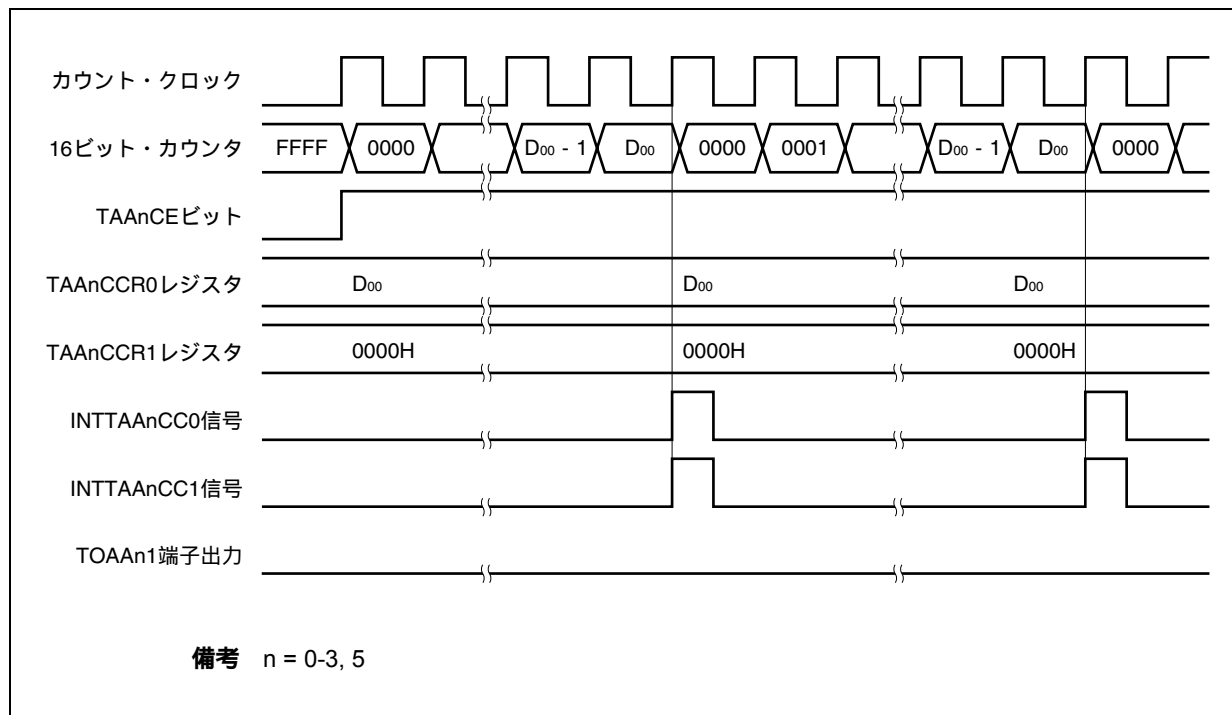

100 % 波形を出力するためには, TAAAnCCR1レジスタに対して (TAAAnCCR0レジスタの設定値 + 1) の値を設定してください。TAAAnCCR0レジスタの設定値がFFFFHの場合には, 100 %出力はできません。

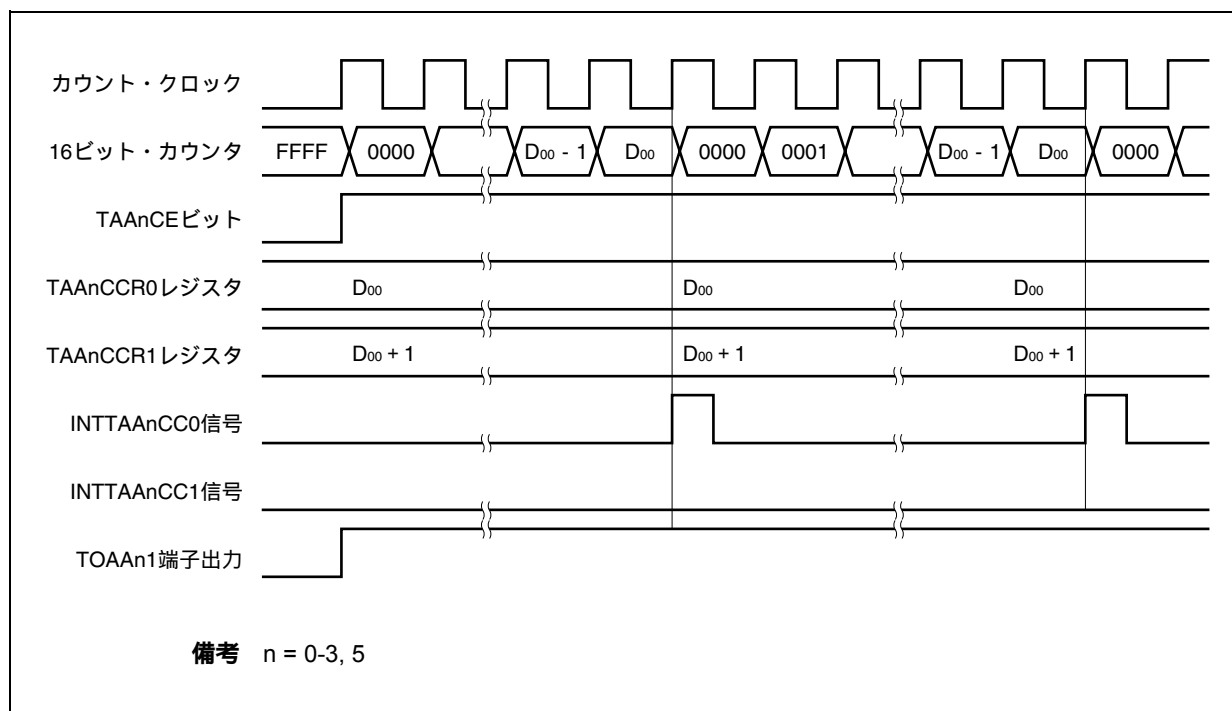

(c) コンペアー一致割り込み要求信号 (INTTAAAnCC1) の発生タイミング

PWM出力モードにおけるINTTAAAnCC1信号の発生タイミングは、ほかのINTTAAAnCC1信号と異なり、16ビット・カウンタのカウンタ値とTAAAnCCR1レジスタの値との一致と同時に発生します。

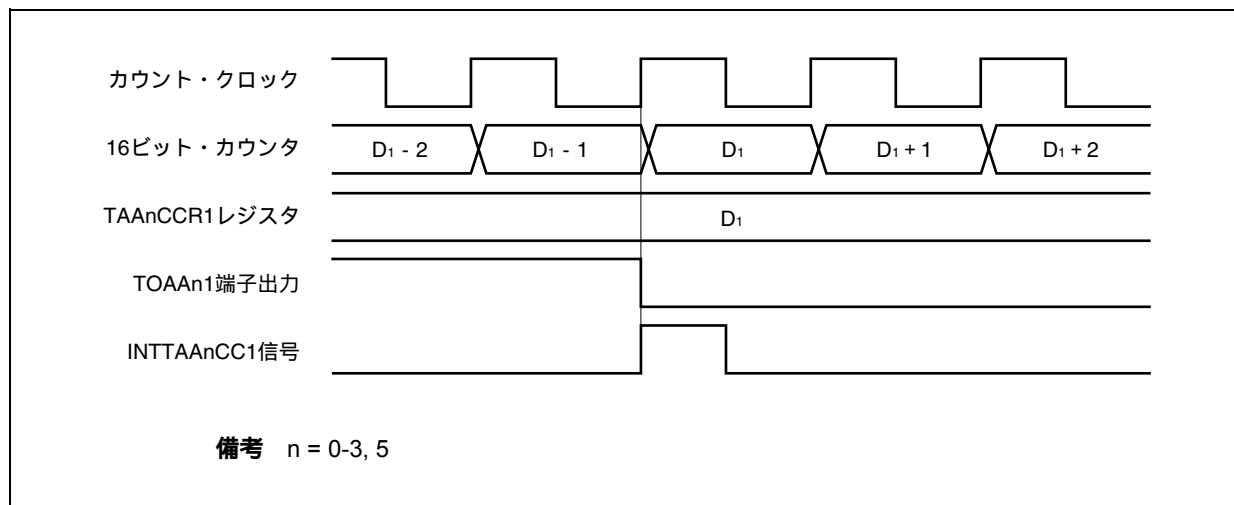

通常、INTTAAAnCC1信号は、16ビット・カウンタのカウンタ値とTAAAnCCR1レジスタの値との一致後、次のカウント・アップに同期して発生します。

しかし、PWM出力モードの場合、1クロック早いタイミングで発生します。これは、TOAAn1端子出力の変化タイミングとあわせるために、タイミングを変更しているからです。

7.5.6 フリー・ランニング・タイマ・モード (TAA_nMD2-TAA_nMD0ビット = 101)

フリー・ランニング・タイマ・モードは、TAA_nCTL0.TAA_nCEビットをセット(1)することでカウント動作を開始します。このときのTAA_nCCR_mレジスタの動作は、TAA_nOPT0.TAA_nCCS0, TAA_nCCS1ビットの設定により、コンペア・レジスタまたはキャプチャ・レジスタの選択ができます。

図7-33 フリー・ランニング・タイマ・モードの構成図

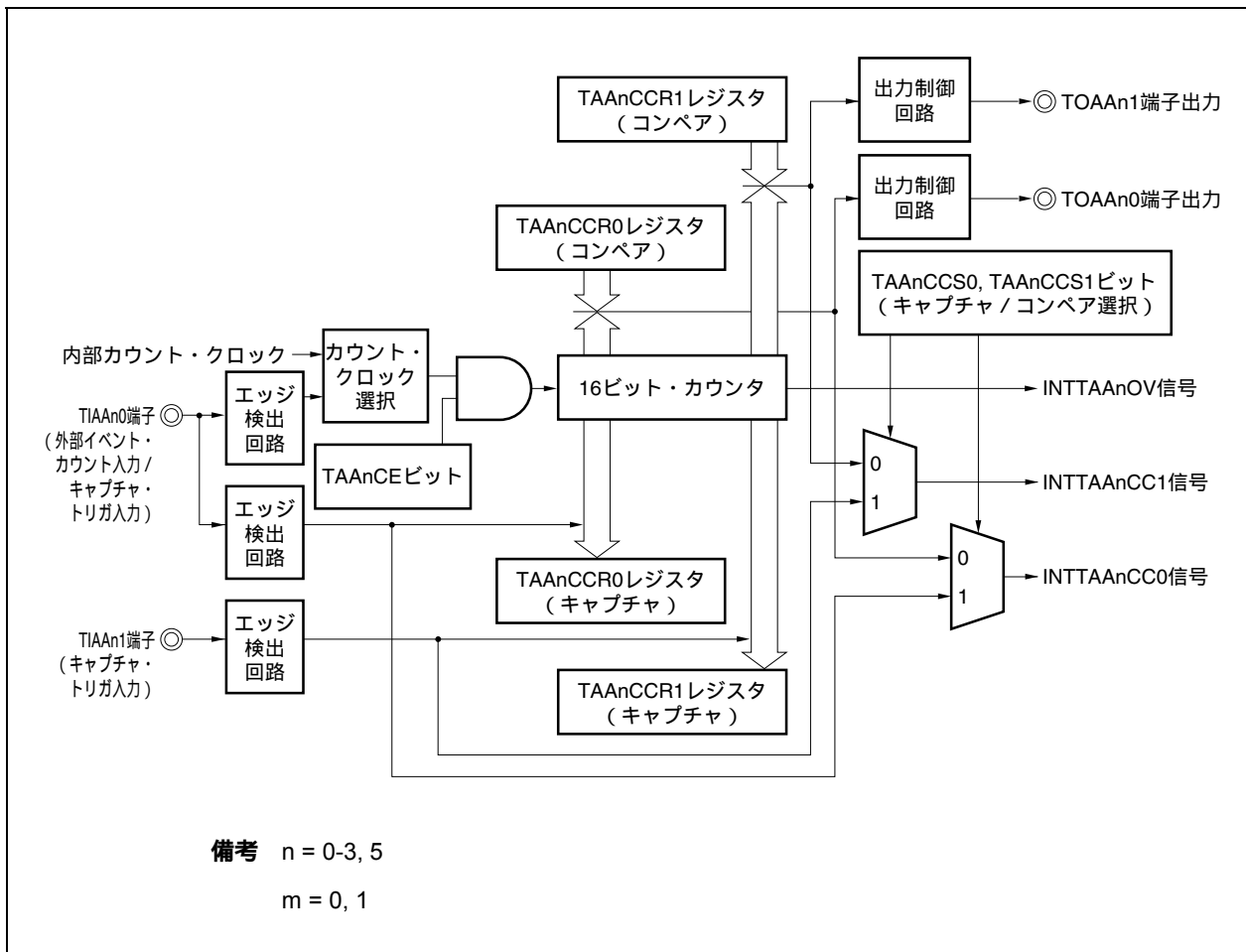

TAA_nCEビットをセット(1)することで、カウント動作を開始し、TOAA_n0, TOAA_n1端子出力を反転します。その後、16ビット・カウンタのカウント値とTAA_nC_{CR}_mレジスタの設定値が一致すると、コンペア一致割り込み要求信号 (INTTAA_nCC_m) を発生し、TOAA_n_m端子出力を反転します。

16ビット・カウンタは、カウント・クロックに同期してカウント動作を続け、FFFFHまでカウントすると、次のクロックでオーバフロー割り込み要求信号 (INTTAA_nOV) を発生するとともに、0000Hにクリアしカウント動作を継続します。また、このときオーバフロー・フラグ (TAA_nOPT0.TAA_nOVFビット) もセット(1)されます。オーバフロー・フラグは、ソフトウェアでCLR命令を実行してクリア(0)してください。

TAA_nC_{CR}_mレジスタは、カウント動作中の書き換えを許可しています。書き換えた場合、随時書き換えた値が反映され、カウント値と比較されます。

図7-34 フリー・ランニング・タイマ・モードの基本タイミング(コンペア機能)

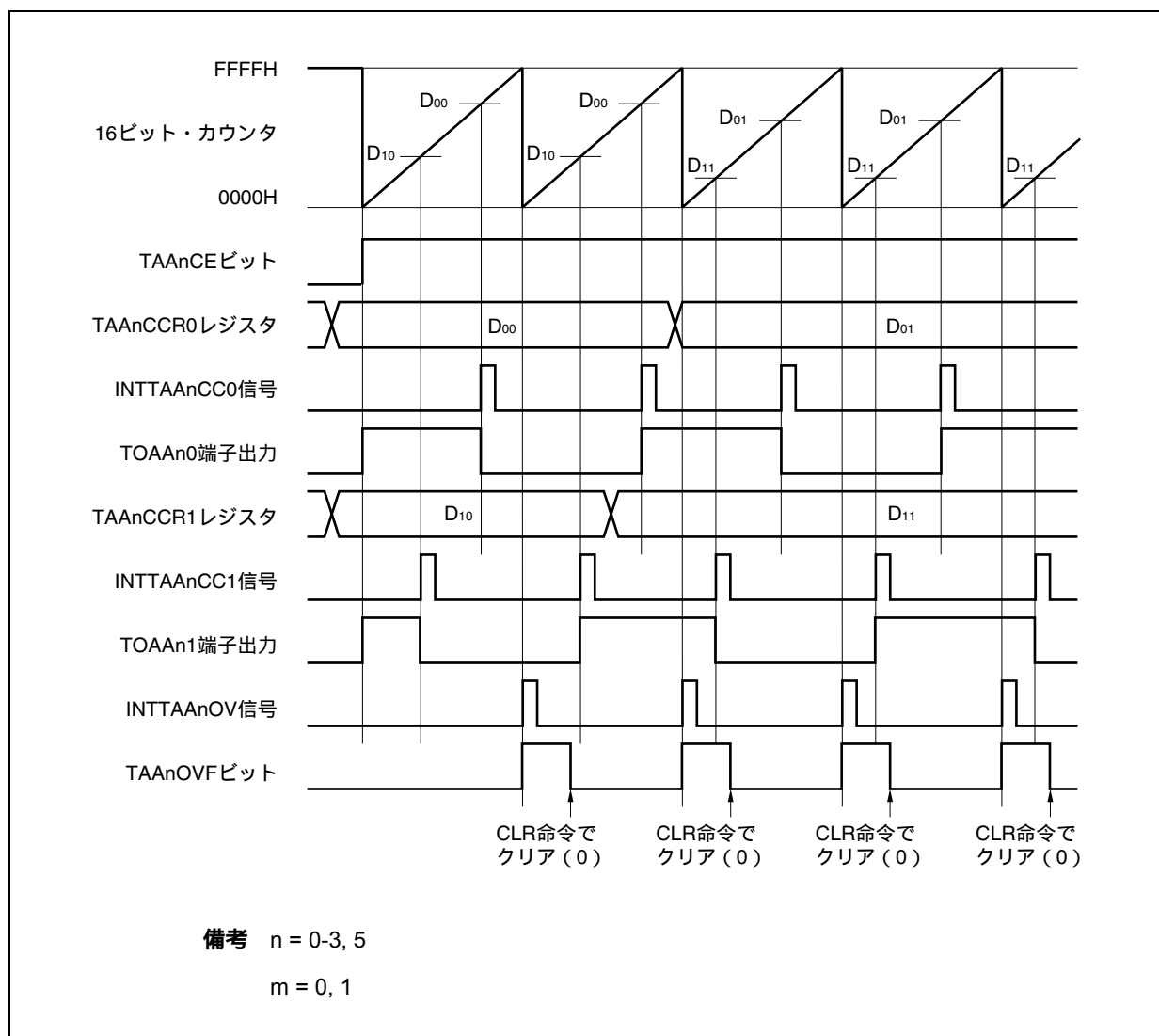

TAA_nCEビットをセット(1)することで、カウント動作を開始します。その後、TIAAn_m端子入力の有効エッジを検出することにより、16ビット・カウンタのカウント値をTAA_nCCR_mレジスタに格納し、キャプチャ割り込み要求信号(INTTAA_nCC_m)を発生します。

16ビット・カウンタは、カウント・クロックに同期してカウント動作を続け、FFFFHまでカウントすると、次のクロックでオーバフロー割り込み要求信号(INTTAA_nOV)を発生するとともに、0000Hにクリアしカウント動作を継続します。また、このときオーバフロー・フラグ(TAA_nOPT0.TAA_nOVFビット)もセット(1)されます。オーバフロー・フラグは、ソフトウェアでCLR命令を実行してクリア(0)してください。

図7-35 フリー・ランニング・タイマ・モードの基本タイミング(キャプチャ機能)



図7-36 フリー・ランニング・タイマモード動作時のレジスタ設定内容 (1/2)



図7-36 フリー・ランニング・タイマ・モード動作時のレジスタ設定内容 (2/2)

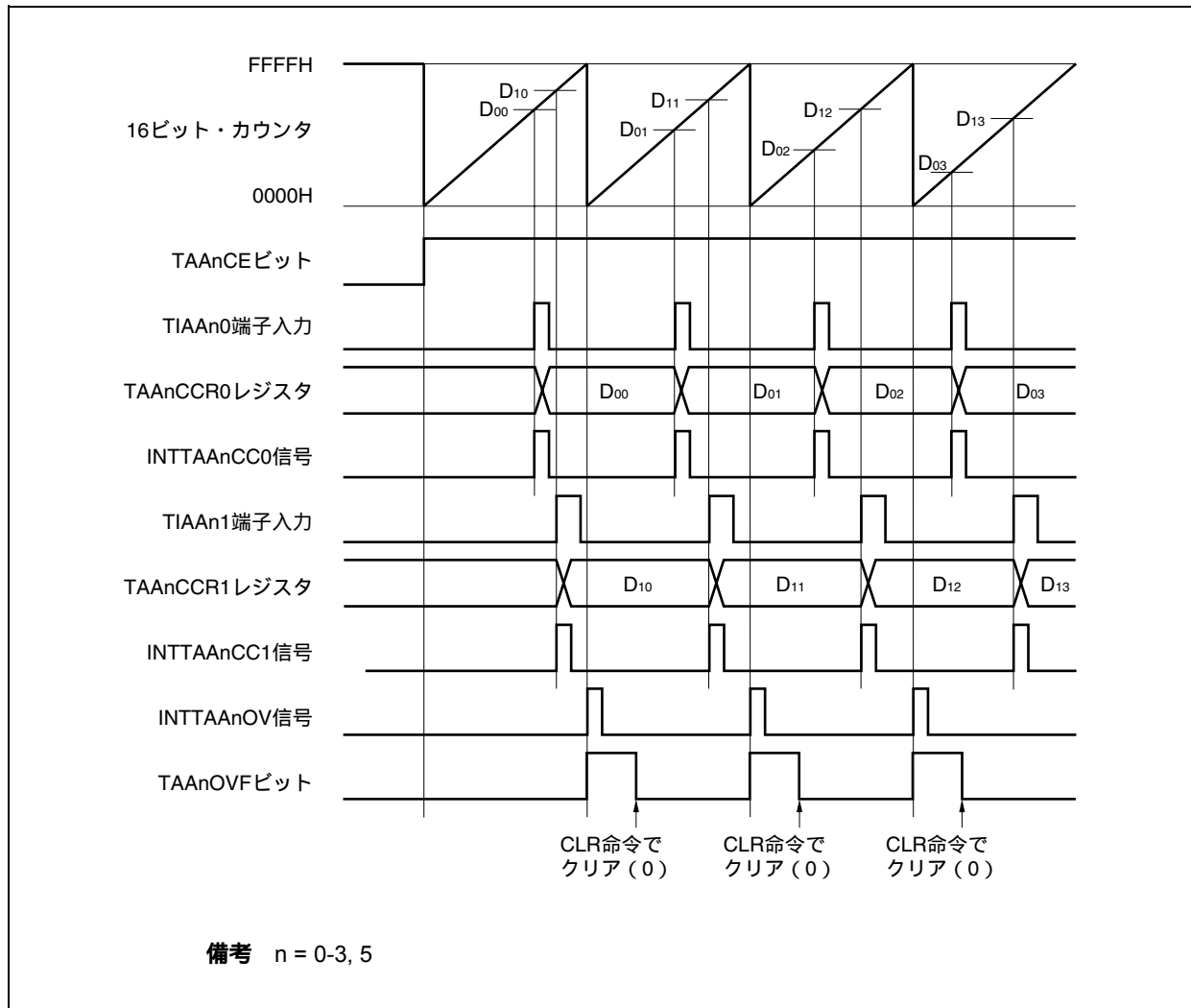

(1) フリー・ランニング・タイマ・モード動作フロー

(a) キャプチャ/コンペア・レジスタをコンペア・レジスタとして使用した場合

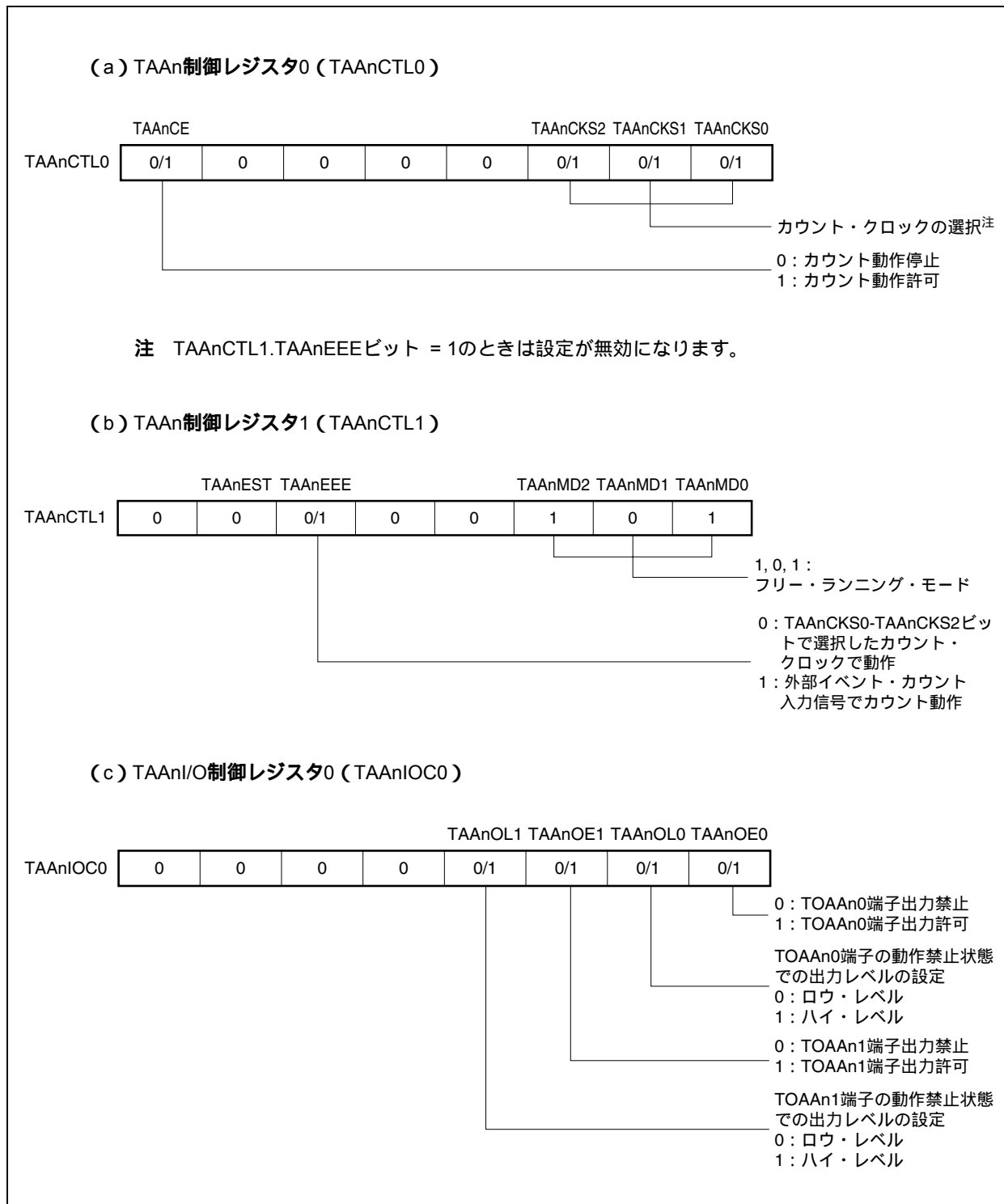
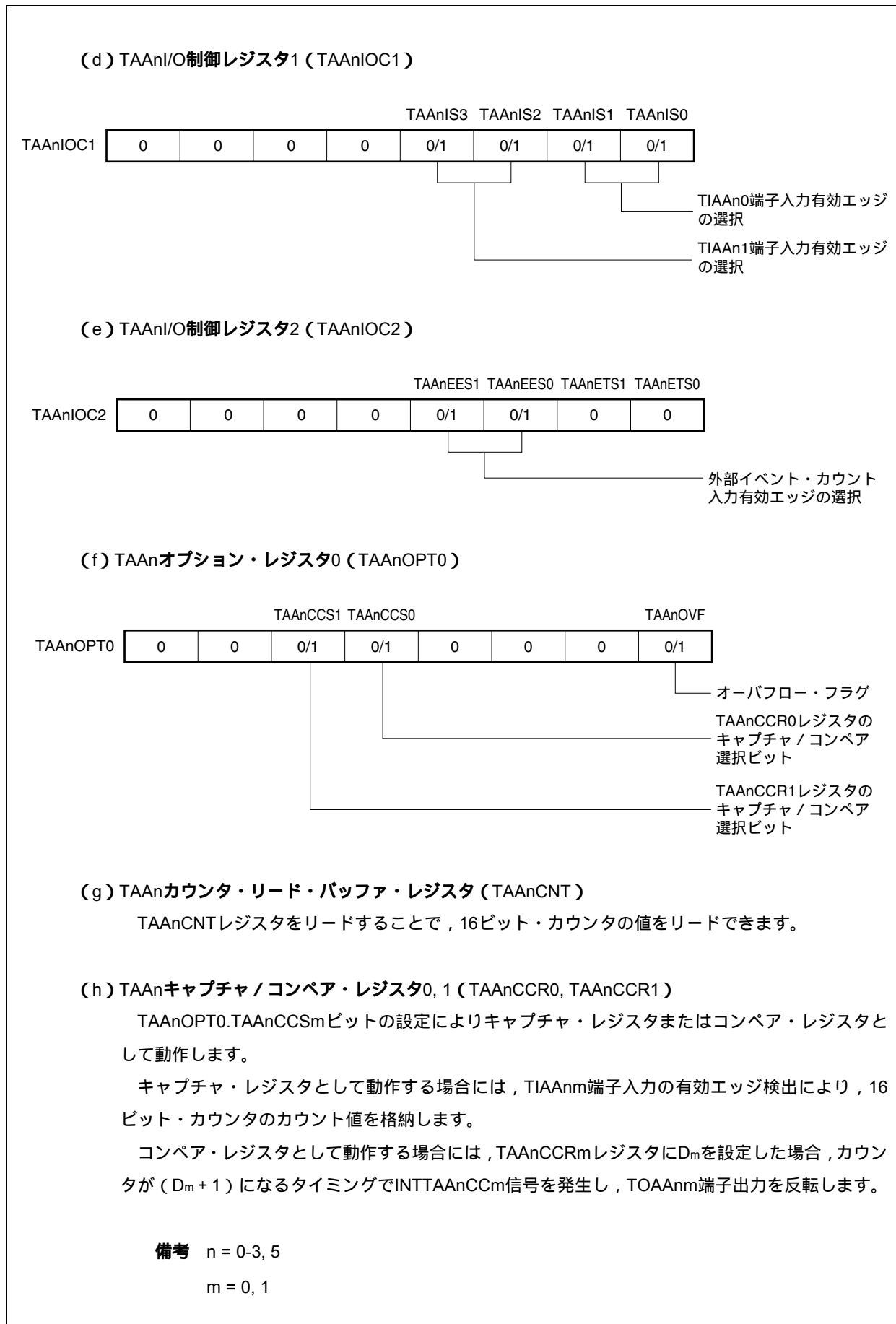
図7-37 フリー・ランニング・タイマ・モード使用時のソフトウェア処理フロー（コンペア機能）（1/2）



図7-37 フリー・ランニング・タイマ・モード使用時のソフトウェア処理フロー（コンペア機能）（2/2）



(b) キャプチャ/コンペア・レジスタをキャプチャ・レジスタとして使用する場合

図7-38 フリー・ランニング・タイマ・モード使用時のソフトウェア処理フロー（キャプチャ機能）（1/2）

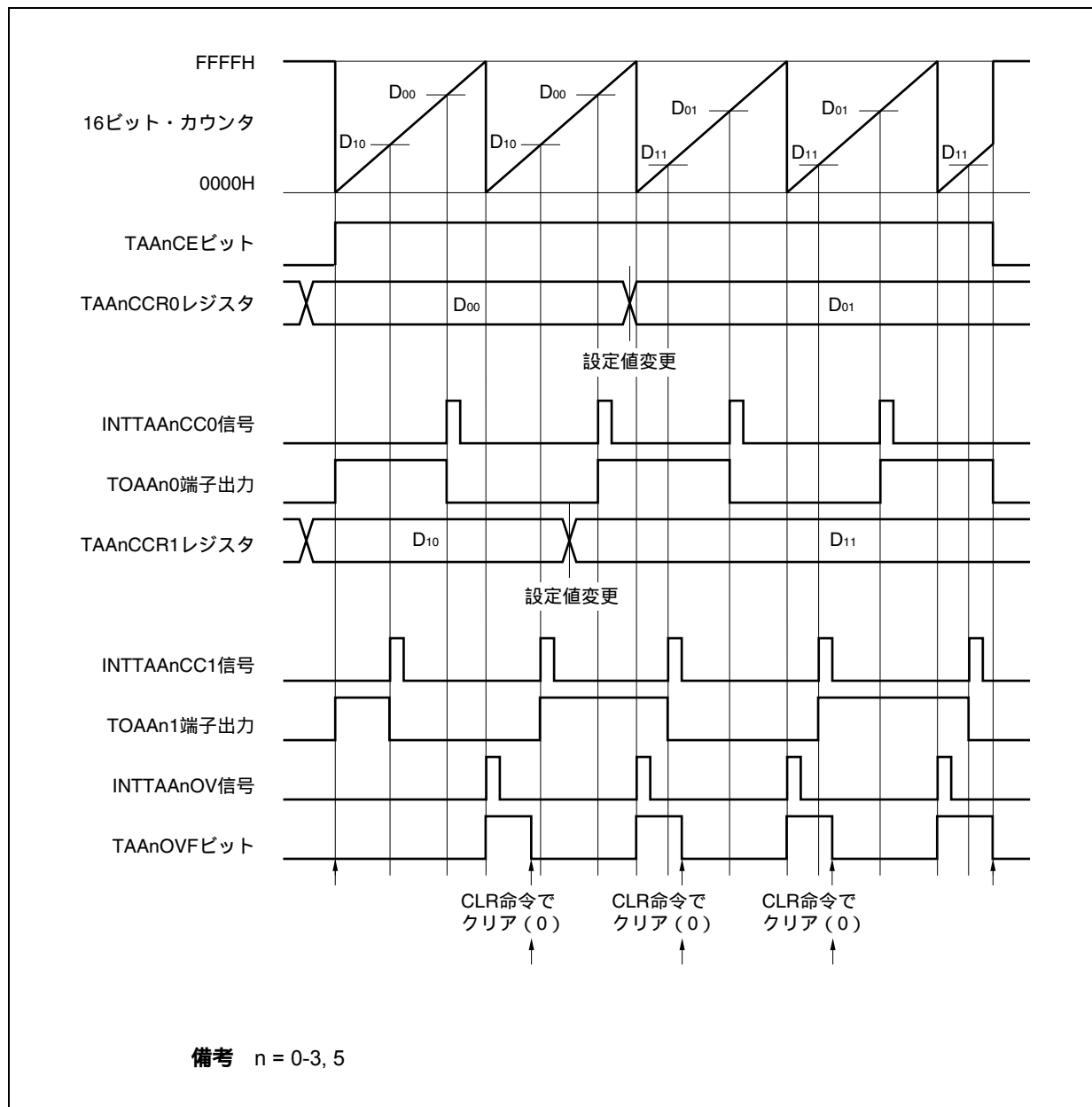
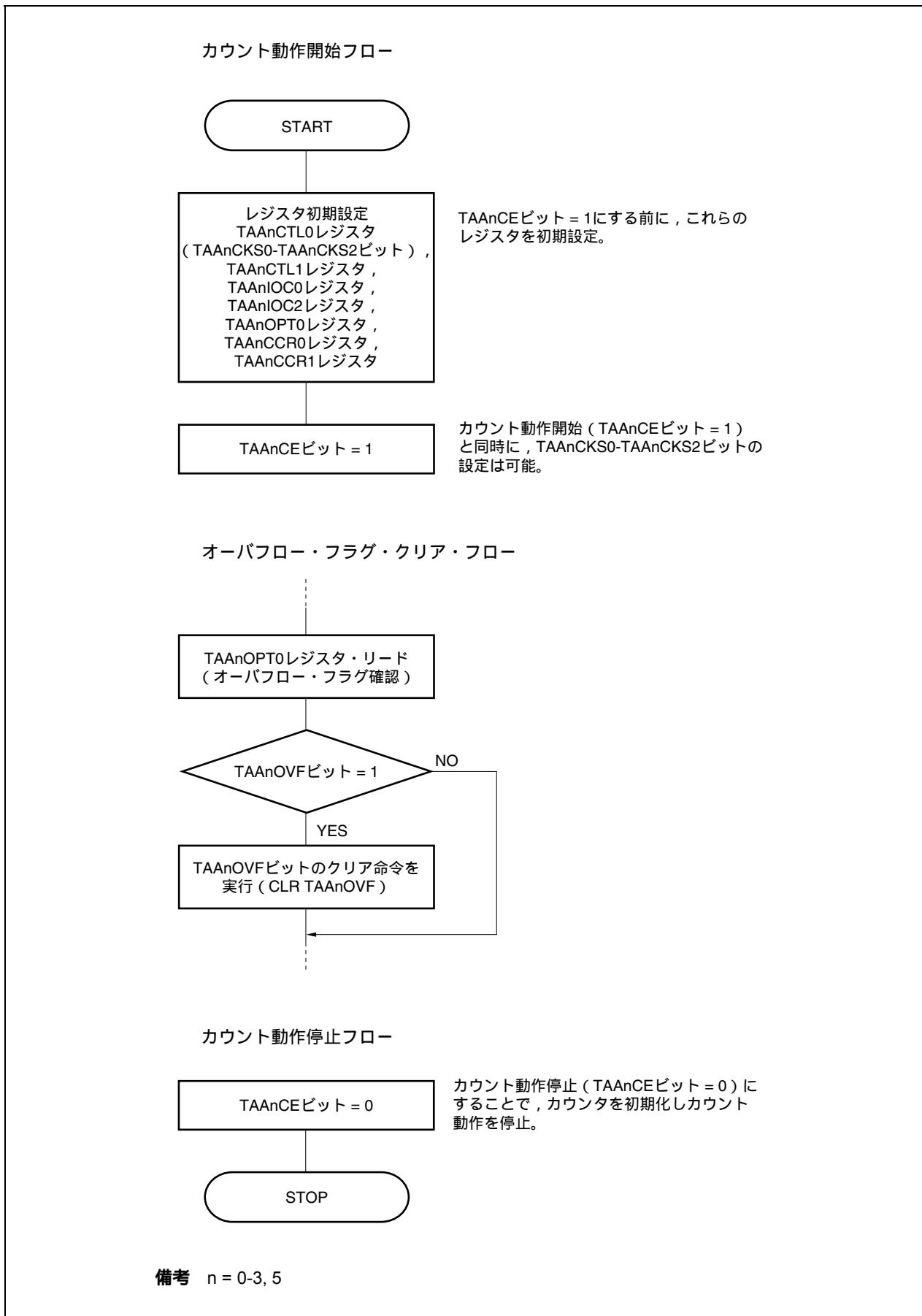

図7 - 38 フリー・ランニング・タイマ・モード使用時のソフトウェア処理フロー（キャプチャ機能）（2/2）



(2) フリー・ランニング・タイマ・モード動作タイミング

(a) コンペア・レジスタとして使用し、インターバル動作をさせる場合

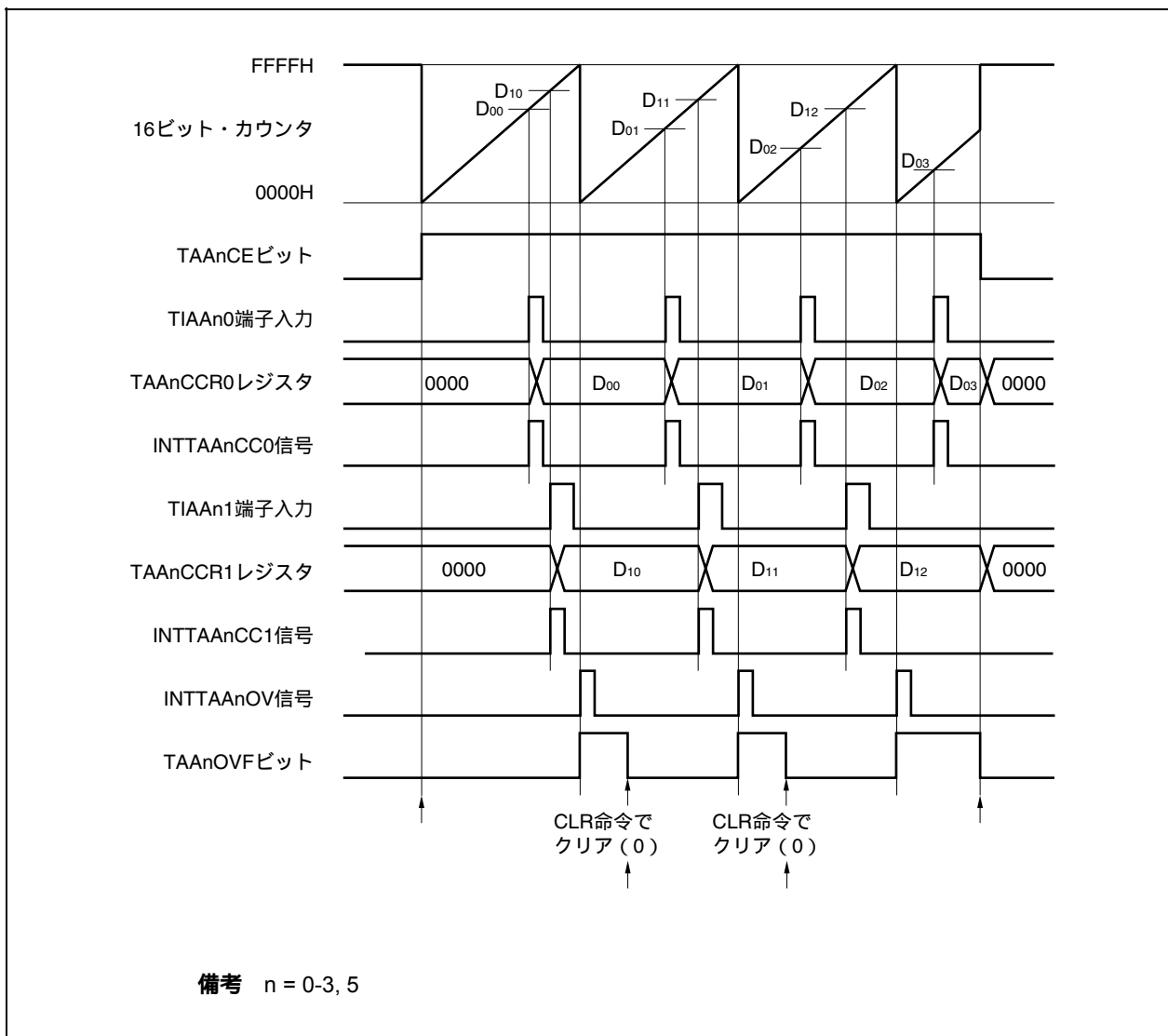
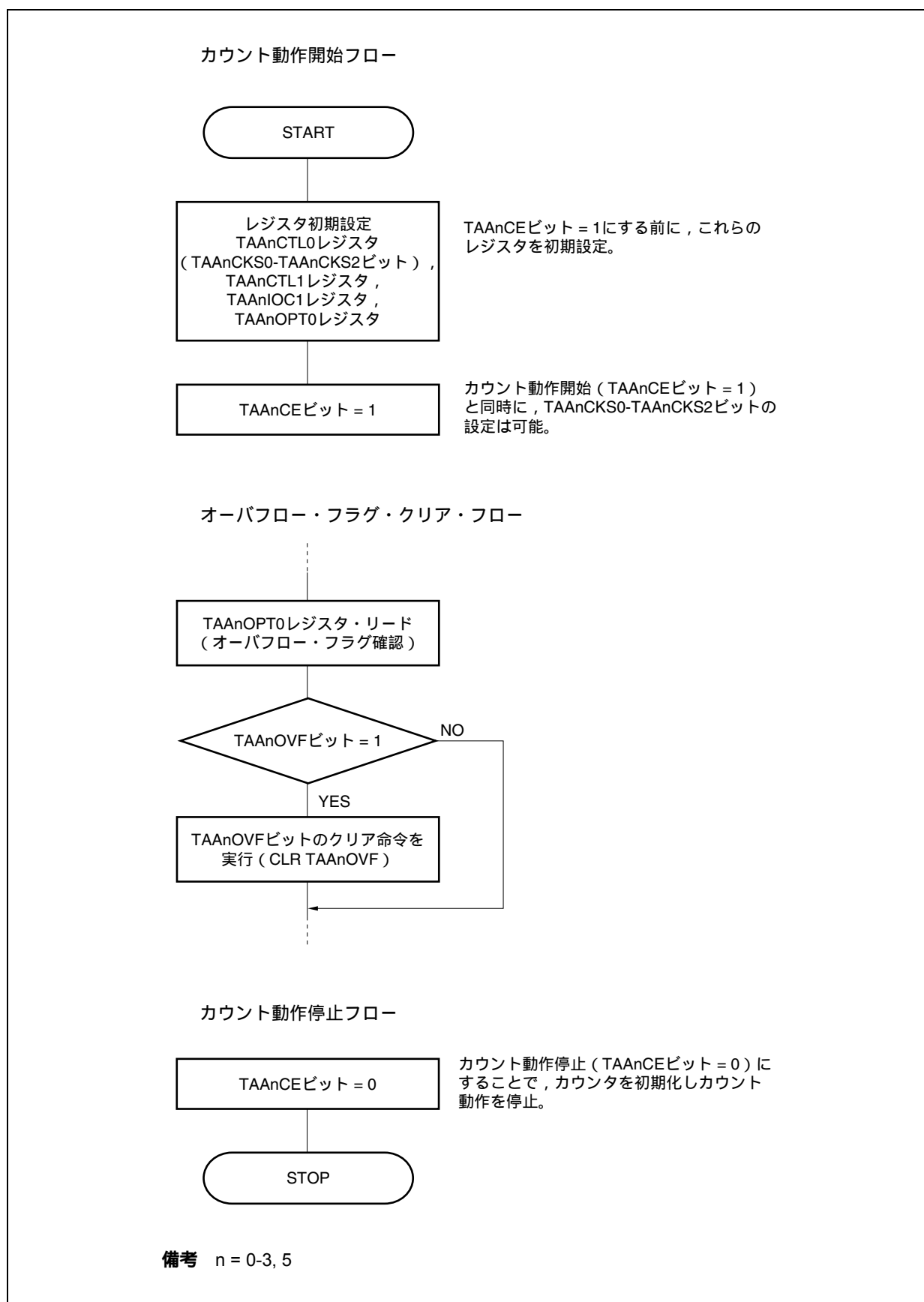
TAAAnCCRmレジスタをコンペア・レジスタとして使用してインターバル動作をさせる場合、INTTAAAnCCm信号を検出するごとに、次の割り込み要求信号を発生させるためのコンペア値を設定するソフトウェア処理が必要となります。

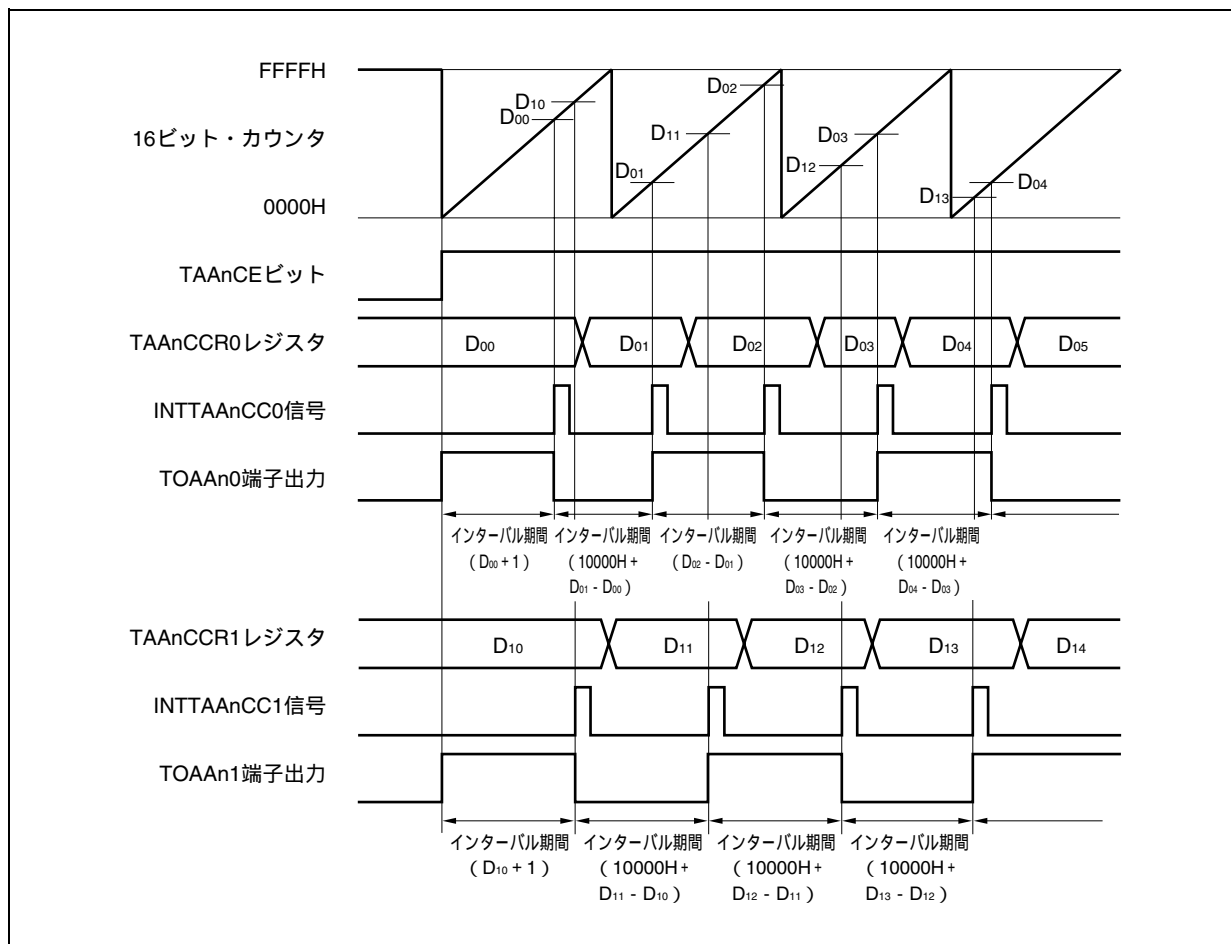

フリー・ランニング・タイマ・モードでインターバル動作を行う場合、1チャンネルで2つのインターバル時間を設定できます。

インターバル動作を行う場合、INTTAAAnCCm信号を検出したときの割り込み処理中に、対応するTAAAnCCRmレジスタの値を再設定する必要があります。

再設定する場合の設定値は、インターバル期間を“ D_m ”とすると、次のように求められます。

コンペア・レジスタ初期値： $D_m - 1$

2回目以降のコンペア・レジスタ設定値 = 前回の設定値 + D_m

(演算結果がFFFFHよりも大きい場合には、演算結果から10000Hを引いた値を設定してください)

備考 $m = 0, 1$

$n = 0-3, 5$

(b) キャプチャ・レジスタとして使用し、パルス幅測定をさせる場合

TAAAnCCRmレジスタをキャプチャ・レジスタとして使用し、パルス幅測定を行う場合、INTTAAAnCCm信号を検出するごとに、キャプチャ・レジスタをリードし、間隔を算出するソフトウェア処理が必要となります。

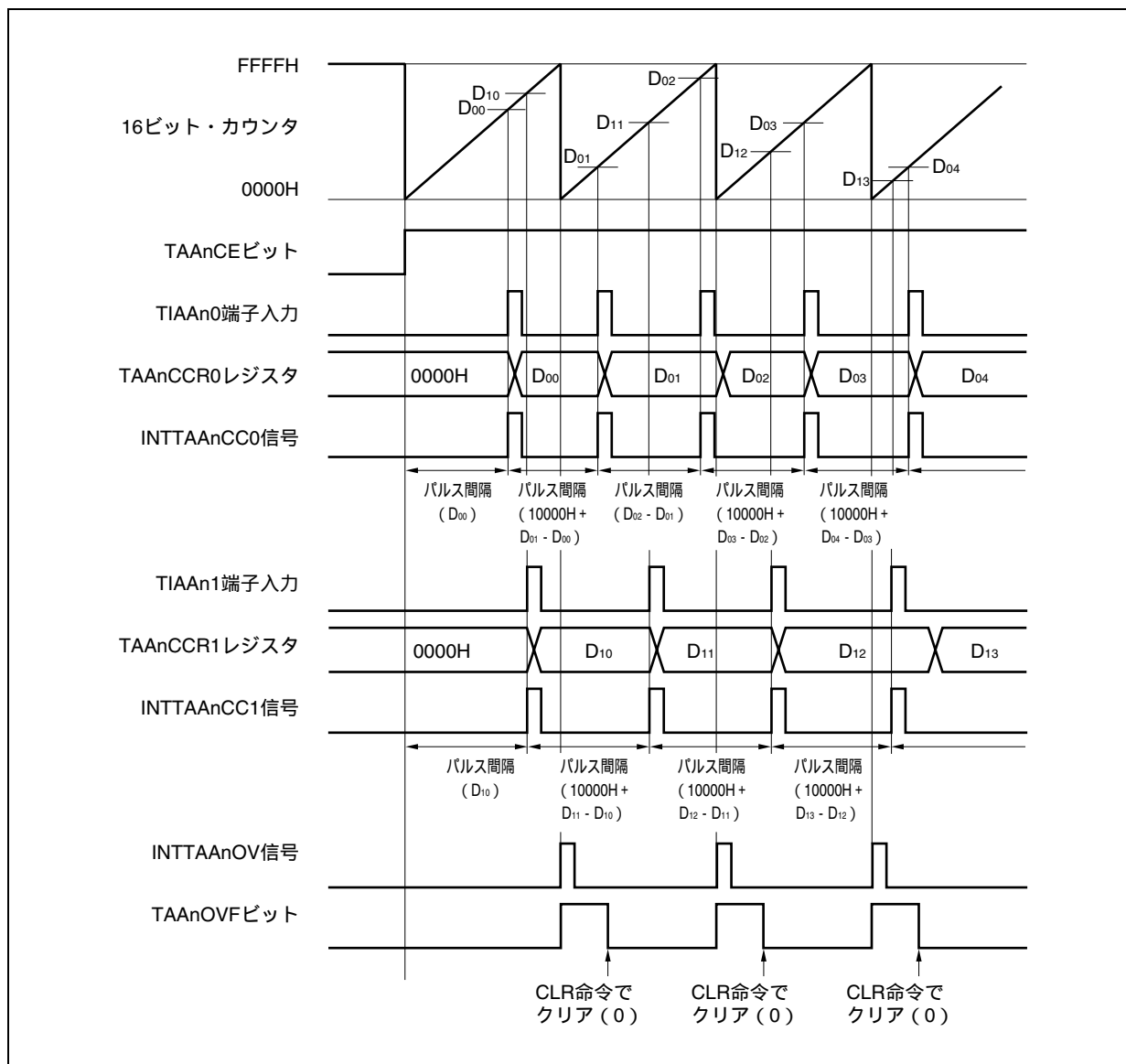

フリー・ランニング・タイマ・モードでパルス幅測定を行う場合、1チャンネルで2つのパルス幅測定ができます。

パルス幅測定を行う場合、INTTAAAnCCm信号に同期してTAAAnCCRmレジスタの値をリードし、同一キャプチャ・レジスタの前のリード・データとの差分を求めることでパルス幅を算出できます。

備考 m = 0, 1

n = 0-3, 5

(c) 2つのキャプチャ・レジスタを使用した場合のオーバーフローの処理方法

2つのキャプチャを使用する場合には、オーバーフロー・フラグの処理に注意が必要です。まず悪い例を、次に示します。

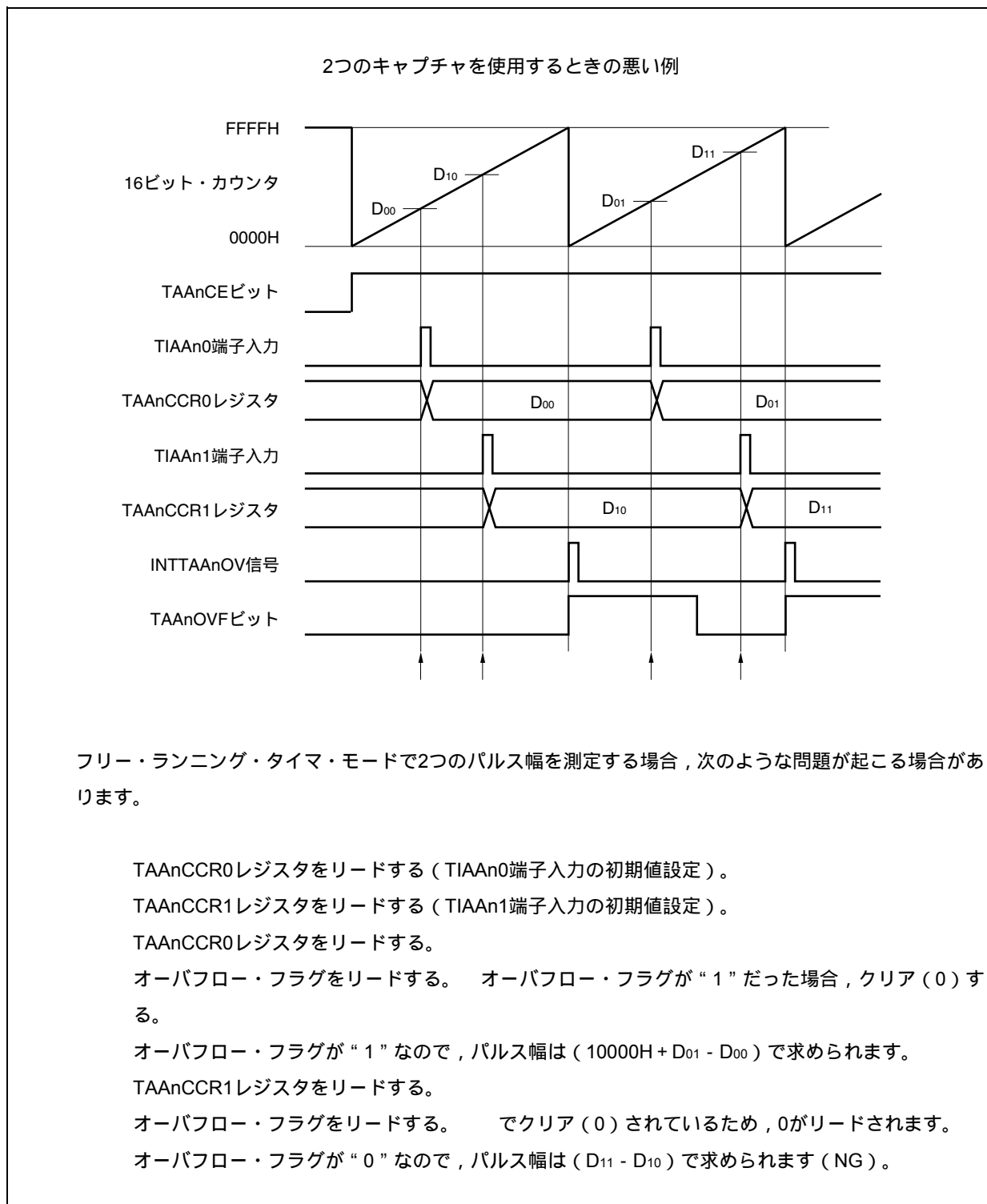

このように、2つのキャプチャを使用する場合に、1つのキャプチャでオーバーフロー・フラグをクリア(0)してしまうと、もう1つのキャプチャは正しいパルス幅が求められない可能性があります。

2つのキャプチャを使用する場合には、ソフトウェアで対応してください。次に、ソフトウェア対応例を示します。

2つのキャプチャを使用するときの対応例 (オーバーフロー割り込みを使用)

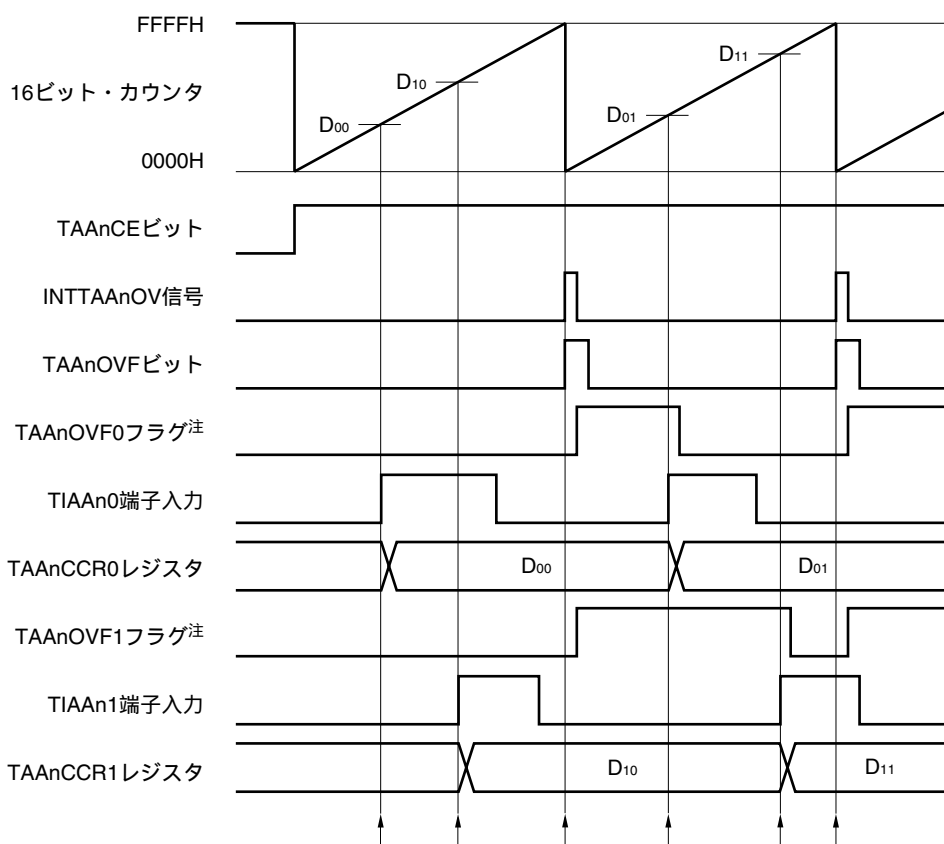

注 TAAAnOVF0, TAAAnOVF1フラグは、ソフトウェアにより、内蔵RAM上に任意に設定したものです。

TAAAnCCR0レジスタをリードする (TIAAn0端子入力の初期値設定)。

TAAAnCCR1レジスタをリードする (TIAAn1端子入力の初期値設定)。

オーバーフローが発生する。オーバーフロー割り込み処理の中で、TAAAnOVF0, TAAAnOVF1フラグをセット (1) し、オーバーフロー・フラグをクリア (0) する。

TAAAnCCR0レジスタをリードする。

TAAAnOVF0フラグをリードする。 TAAAnOVF0フラグが "1" だった場合、クリア (0) する。

TAAAnOVF0フラグが "1" なので、パルス幅は $(10000H + D_{01} - D_{00})$ で求められます。

TAAAnCCR1レジスタをリードする。

TAAAnOVF1フラグをリードする。 TAAAnOVF1フラグが "1" だった場合、クリア (0) する (ここでクリア (0) されたのはTAAAnOVF0フラグであり、TAAAnOVF1フラグは "1" のまま)。

TAAAnOVF1フラグが "1" なので、パルス幅は $(10000H + D_{11} - D_{10})$ で求められます (OK)。

と同じです。

2つのキャプチャを使用するときの対応例 (オーバーフロー割り込みを使用しない)

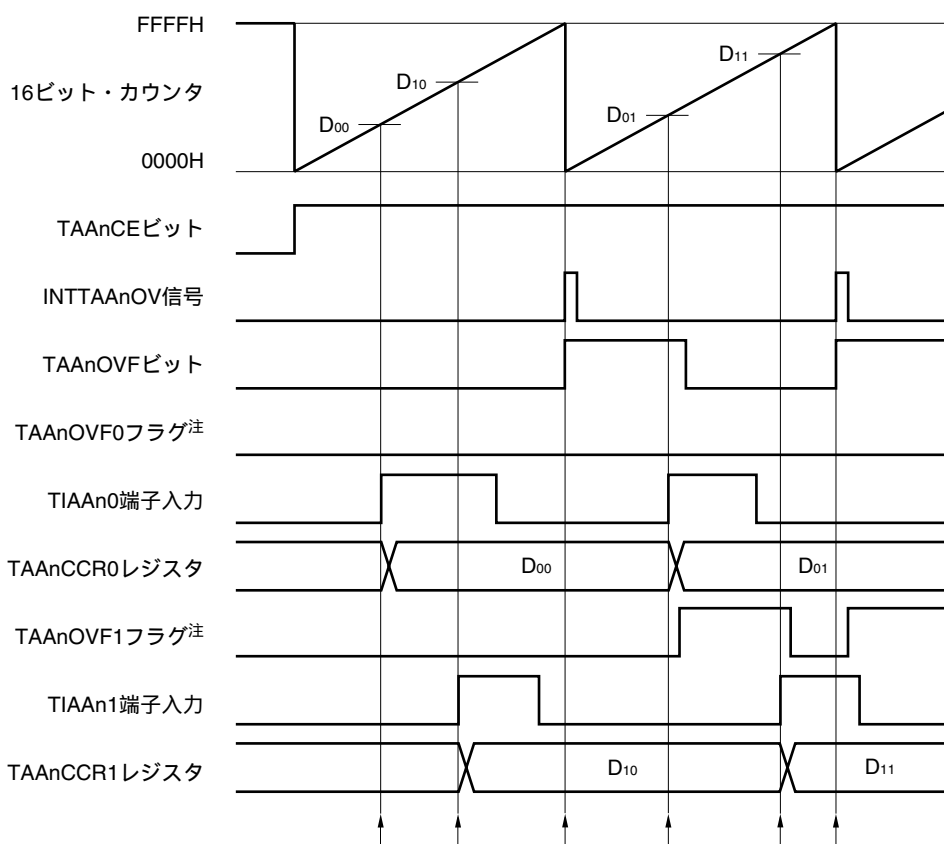

注 TAAAnOVF0, TAAAnOVF1フラグは、ソフトウェアにより、内蔵RAM上に任意に設定したものです。

TAAAnCCR0レジスタをリードする (TIAAn0端子入力の初期値設定)。

TAAAnCCR1レジスタをリードする (TIAAn1端子入力の初期値設定)。

オーバーフローが発生する。ソフトウェアでは何もしない。

TAAAnCCR0レジスタをリードする。

オーバーフロー・フラグをリードする。オーバーフロー・フラグが“1”だった場合、TAAAnOVF1フラグのみをセット(1)し、オーバーフロー・フラグをクリア(0)する。

オーバーフロー・フラグが“1”なので、パルス幅は $(10000H + D_{01} - D_{00})$ で求められます。

TAAAnCCR1レジスタをリードする。

オーバーフロー・フラグをリードする。オーバーフロー・フラグは でクリア(0)されているので“0”がリードされる。

TAAAnOVF1フラグをリードする。TAAAnOVF1フラグが“1”だった場合、クリア(0)する。

TAAAnOVF1フラグが“1”なので、パルス幅は $(10000H + D_{11} - D_{10})$ で求められます (OK)。

と同じです。

備考 n = 0-3, 5

(d) キャプチャ・トリガの間隔が長いときのオーバーフローの処理方法

パルス幅が16ビット・カウンタの1周期以上ある場合、キャプチャ・トリガから次のキャプチャ・トリガまでの間にオーバーフローが2回以上発生する可能性があるので注意が必要です。まず悪い例を、次に示します。

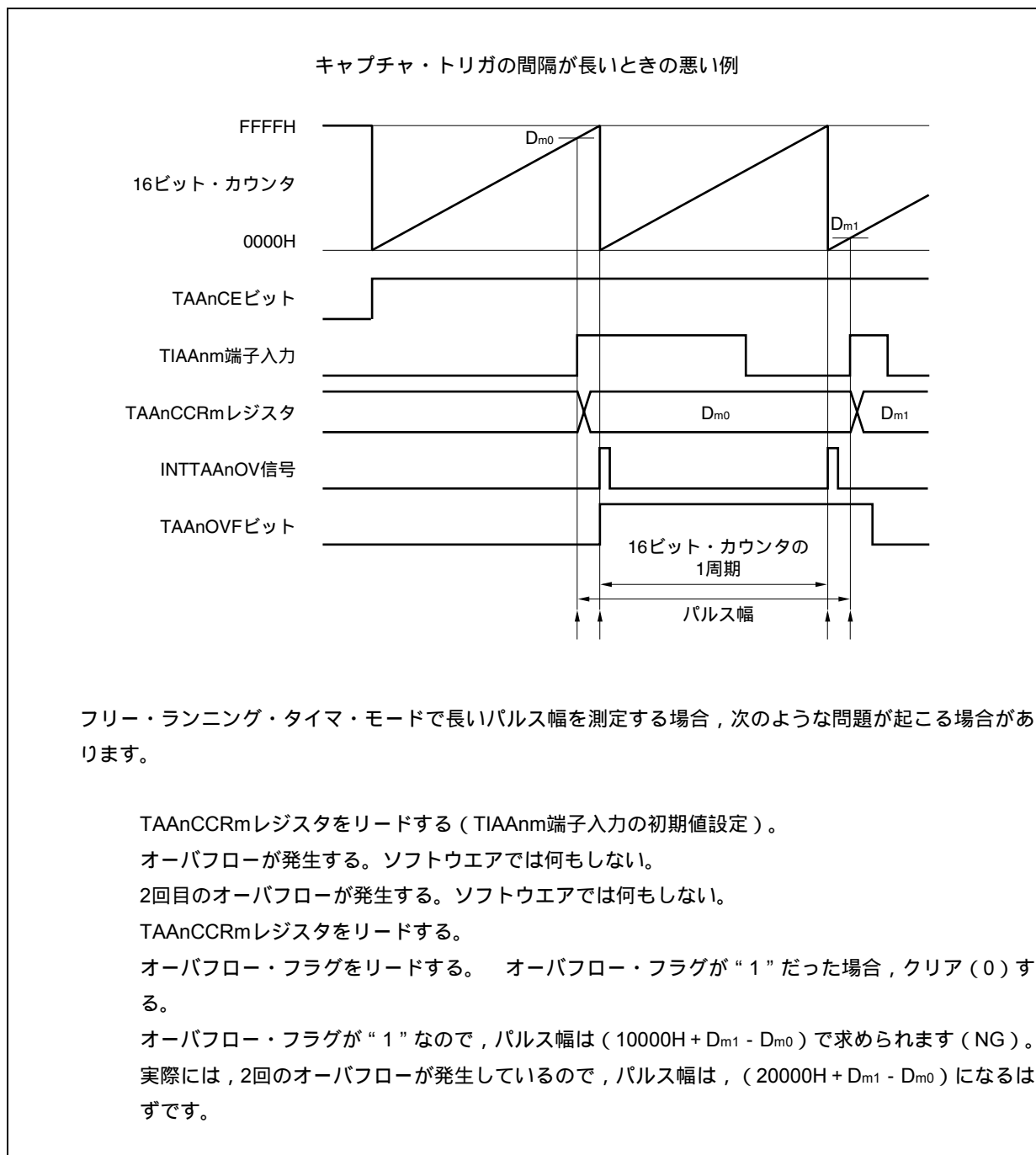

このように、キャプチャ・トリガの間隔が長い場合に、2回以上のオーバーフローが発生すると、正しいパルス幅が求められない可能性があります。

キャプチャ・トリガの間隔が長い場合には、カウント・クロックを遅くして16ビット・カウンタの1周期を長くするか、ソフトウェアで対応してください。次に、ソフトウェア対応例を示します。

備考 m = 0, 1
 n = 0-3, 5

キャプチャ・トリガの間隔が長いときの対応例

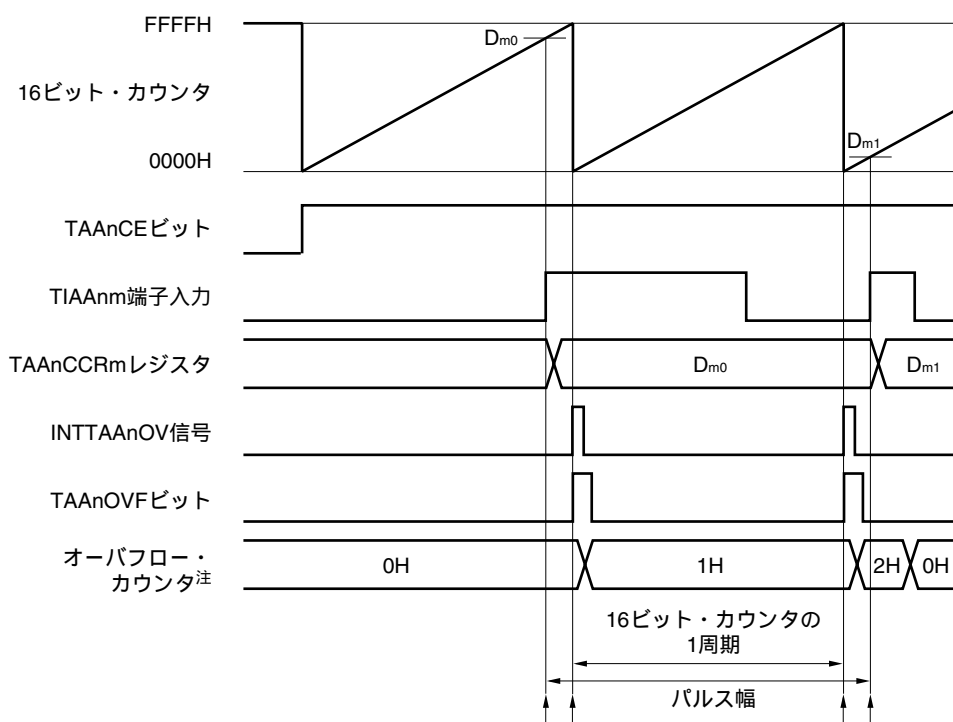

注 オーバフロー・カウンタは、ソフトウェアにより、内蔵RAM上に任意に設定したものです。

TAAAnCCRmレジスタをリードする (TIAAnm端子入力の初期値設定)。

オーバフローが発生する。オーバフロー割り込み処理の中で、オーバフロー・カウンタをインクリメントし、オーバフロー・フラグをクリア (0) する。

2回目のオーバフローが発生する。オーバフロー割り込み処理の中で、オーバフロー・カウンタをインクリメント (+1) し、オーバフロー・フラグをクリア (0) する。

TAAAnCCRmレジスタをリードする。

オーバフロー・カウンタをリードする。

オーバフロー・カウンタが "N" のとき、パルス幅は $(N \times 10000H + D_{m1} - D_{m0})$ で求められる。

この例では、2回のオーバフローが発生しているため、パルス幅は、 $(20000H + D_{m1} - D_{m0})$ になります。

オーバフロー・カウンタをクリア (0H) する。

備考 m = 0, 1

n = 0-3, 5

(e) オーバフロー・フラグのクリア方法

オーバフロー・フラグをクリア(0)する方法は、TAA_nOVFビットをCLR命令でクリア(0)する方法と、TAA_nOPT0レジスタに8ビット・データ(ビット0は“0”)をライトする方法がありますが、確実にオーバフローを検出するために、TAA_nOVFビット = 1をリードしたあと、ビット操作命令でクリア(0)してください。

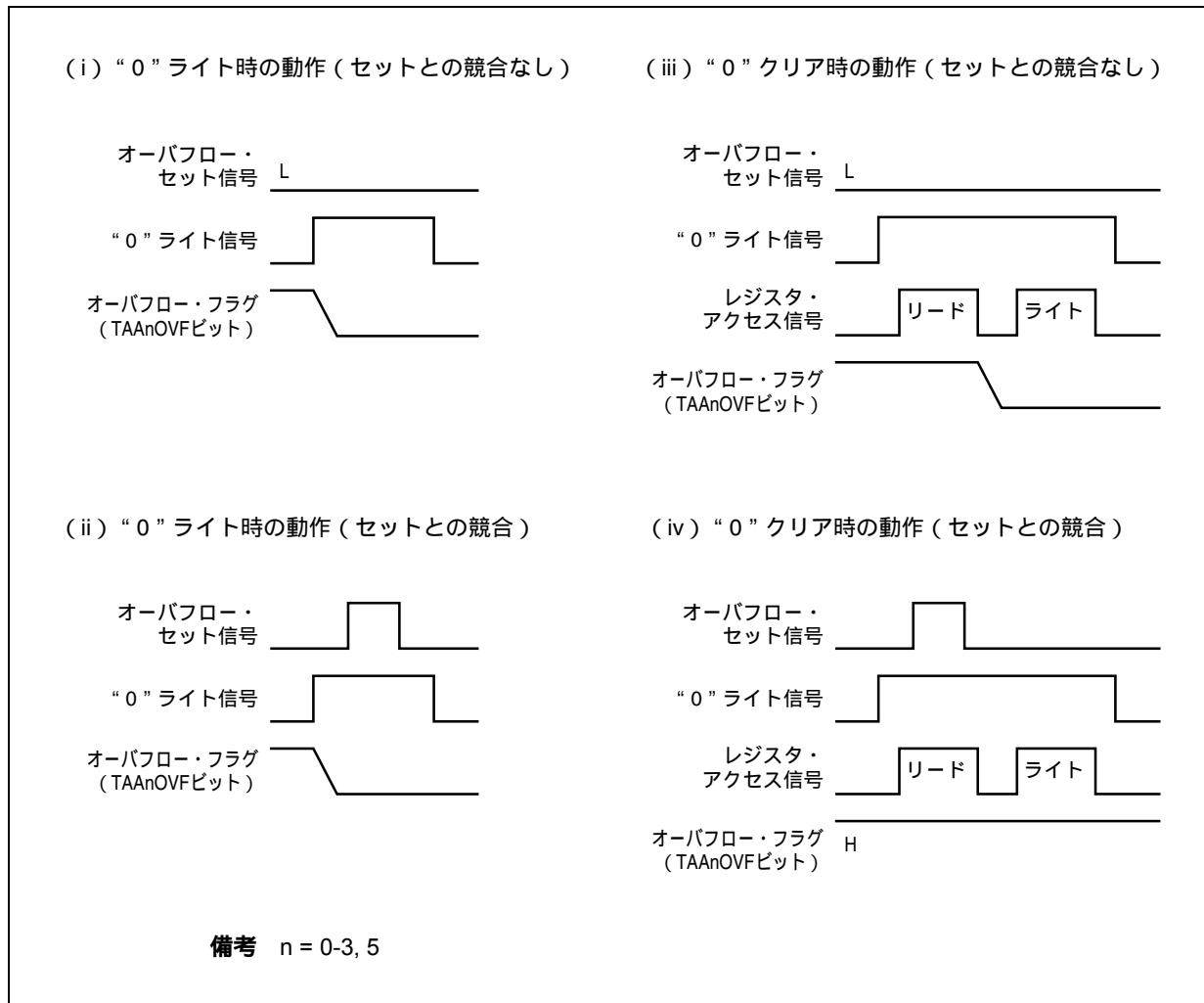

オーバフロー・フラグをクリア(0)する場合には、リードしてオーバフロー・フラグがセット(1)されていることを確認したあと、CLR命令でクリア(0)してください。確認せずに0をライトすると、オーバフローのセット情報を“0”ライトで消してしまう場合があります(上図の(ii))。そのために、実際にはオーバフローが発生したにもかかわらず、ソフトウェアではオーバフローしていないと判断することになります。

オーバフロー・フラグをCLR命令でクリア(0)するときに、CLR命令の実行とオーバフロー発生タイミングが競合した場合、クリア命令実行後もオーバフロー・フラグはセット(1)されたままになります。

7.5.7 パルス幅測定モード (TAA_nMD2-TAA_nMD0ビット = 110)

パルス幅測定モードは、TAA_nCTL0.TAA_nCEビットをセット(1)することでカウント動作を開始し、TIAAn_m端子入力の有効エッジを検出するごとに、16ビット・カウンタのカウント値をTAA_nCCR_mレジスタに格納し、16ビット・カウンタを0000Hにクリアします。

キャプチャ割り込み要求信号 (INTTAA_nCC_m) が発生したあと、TAA_nCCR_mレジスタをリードすることにより、有効エッジ間隔を測定できます。

キャプチャ・トリガ入力端子として、TIAAn₀, TIAAn₁端子のいずれか1本を使用してください。使用しない端子は、TAA_nIOC1レジスタで“エッジ検出なし”に設定してください。

また、カウント・クロックとして外部クロックを使用するときは、外部クロックはTIAAn₀端子固定ですので、TIAAn₁端子のパルス幅を測定してください。このとき、TAA_nIOC1.TAA_nIS1, TAA_nIS0ビット = 00 (キャプチャ・トリガ入力 (TIAAn₀端子) : エッジ検出なし) に設定してください。

図7 - 39 パルス幅測定モードの構成図



図7-40 パルス幅測定モードの基本タイミング



TAAAnCEビットをセット(1)することで、カウント動作を開始します。その後、TIAAnm端子入力の有効エッジを検出することにより、16ビット・カウンタのカウント値をTAAAnCCRmレジスタに格納し、16ビット・カウンタを0000Hにクリアし、キャプチャ割り込み要求信号(INTTAAAnCCm)を発生します。

パルス幅は次のように求められます。

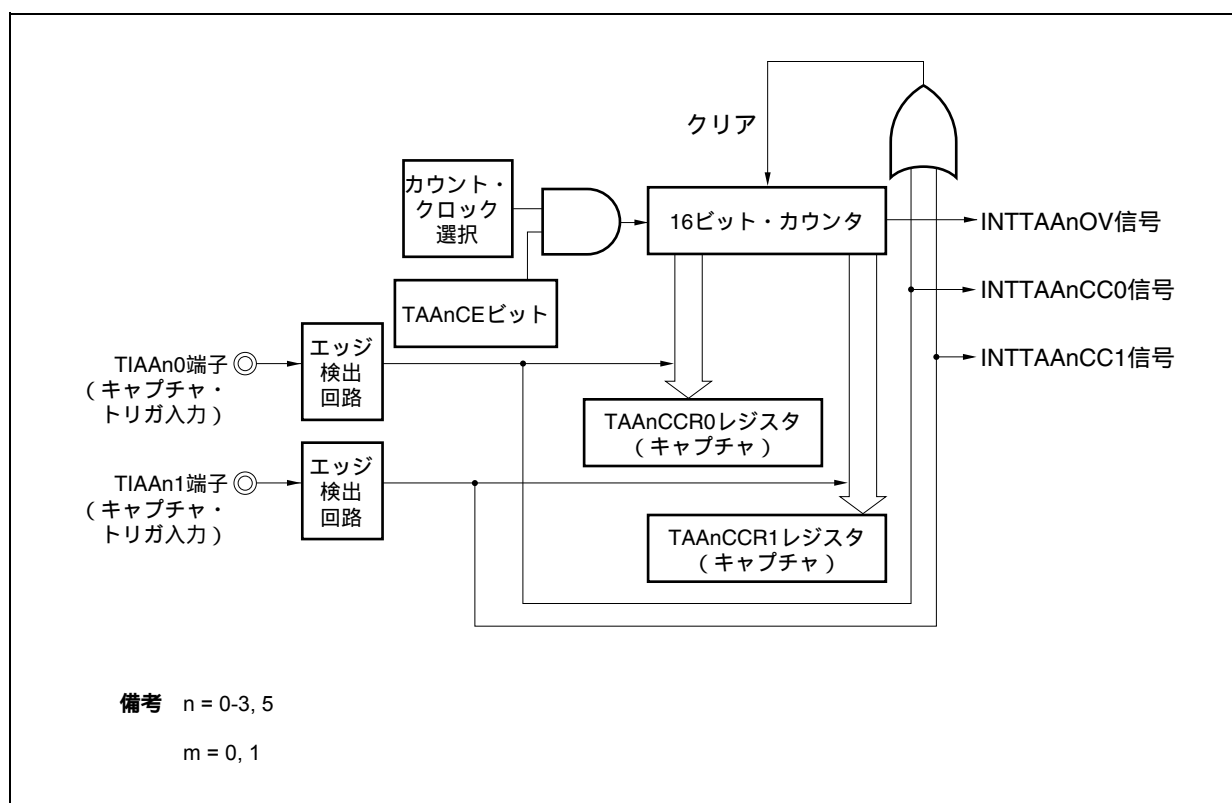
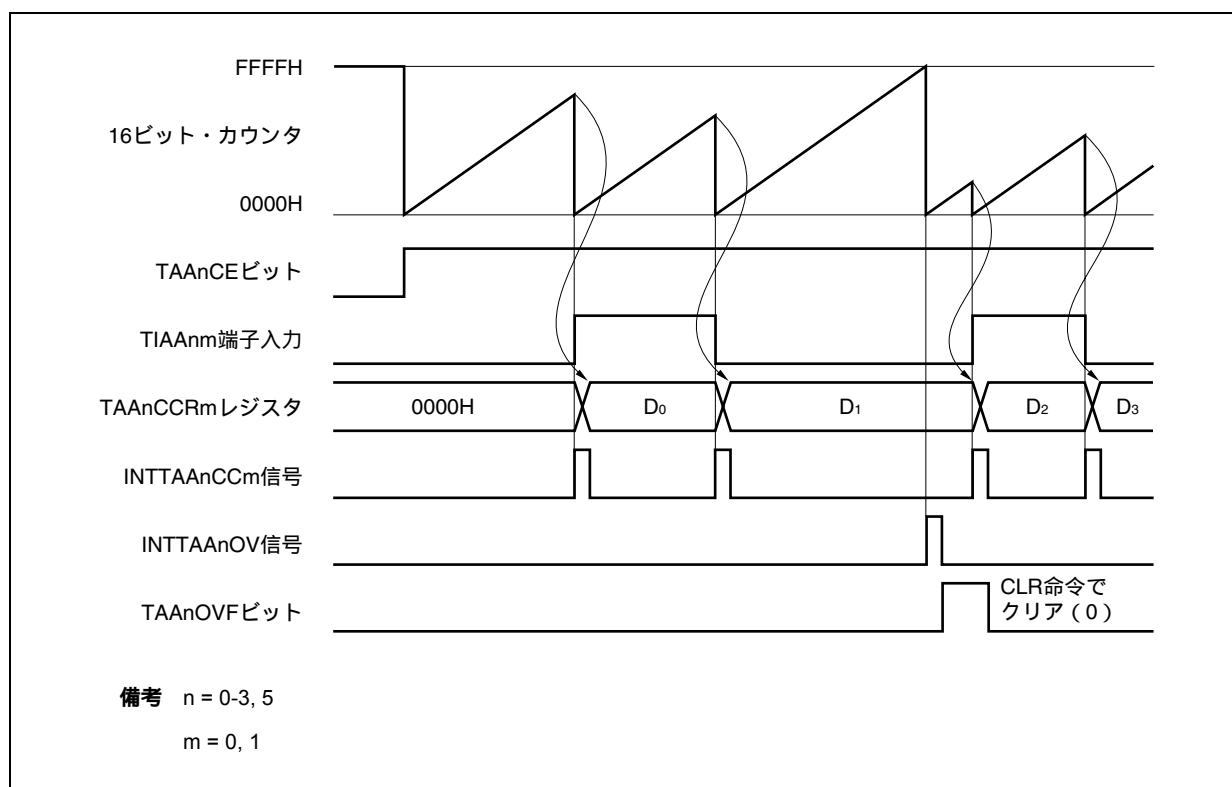
$$\text{パルス幅} = \text{キャプチャされた値} \times \text{カウント} \cdot \text{クロック周期}$$

16ビット・カウンタがFFFFHまでカウントしても有効エッジが入力されなかった場合、次のクロックでオーバフロー割り込み要求信号(INTTAAAnOV)を発生するとともに、0000Hにクリアしカウント動作を継続します。また、このときオーバフロー・フラグ(TAAAnOPT0.TAAAnOVFビット)もセット(1)されます。オーバフロー・フラグは、ソフトウェアでCLR命令を実行してクリア(0)してください。

オーバフロー・フラグがセット(1)した場合、パルス幅は次のように求められます。

$$\text{パルス幅} = (10000\text{H} \times \text{TAAAnOVFビットがセット(1)された回数} + \text{キャプチャされた値}) \times \text{カウント} \cdot \text{クロック周期}$$

備考 n = 0-3, 5
m = 0, 1

図7-41 パルス幅測定モード動作時のレジスタ設定内容

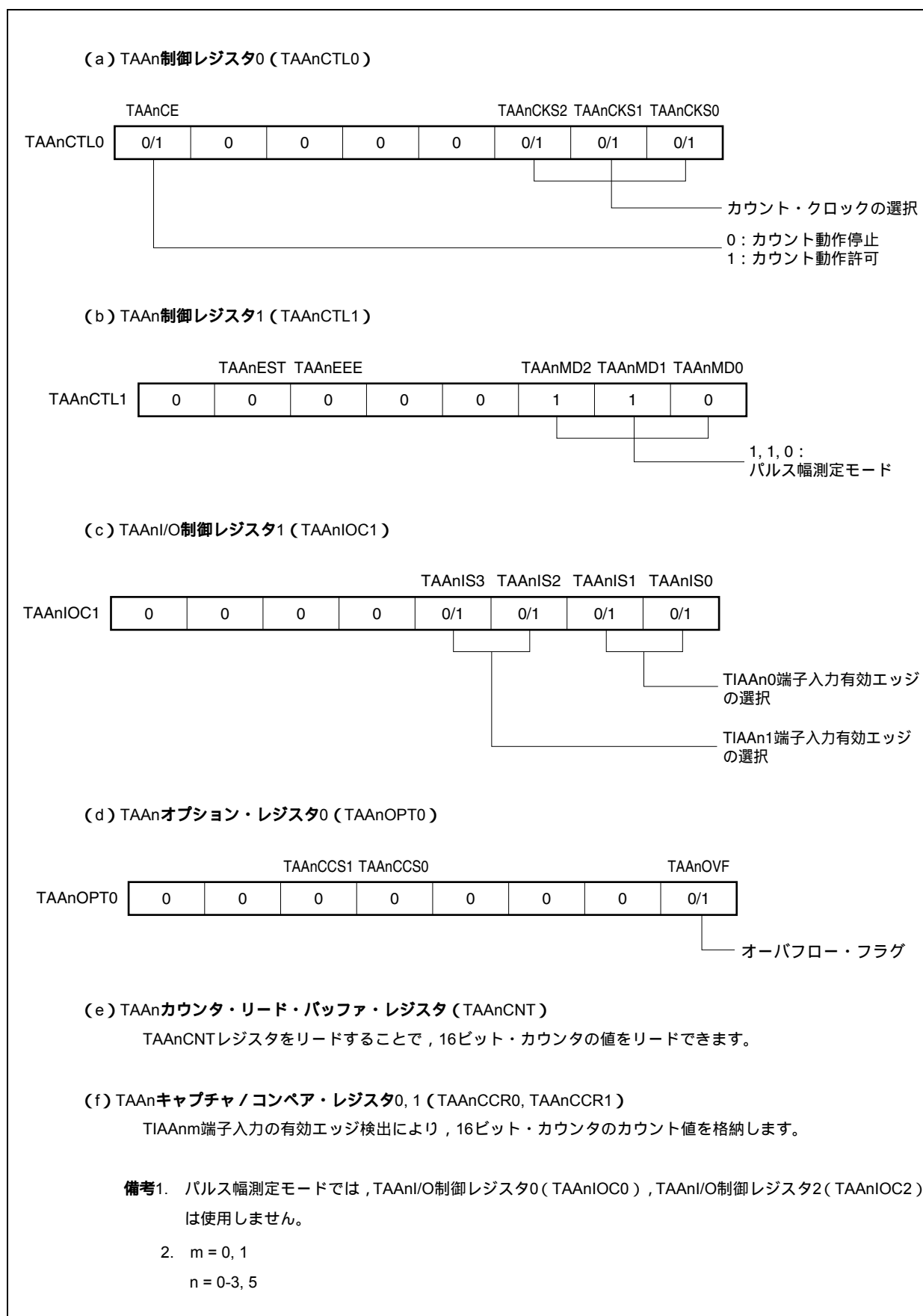

(1) パルス幅測定モード動作フロー

図7 - 42 パルス幅測定モード使用時のソフトウェア処理フロー

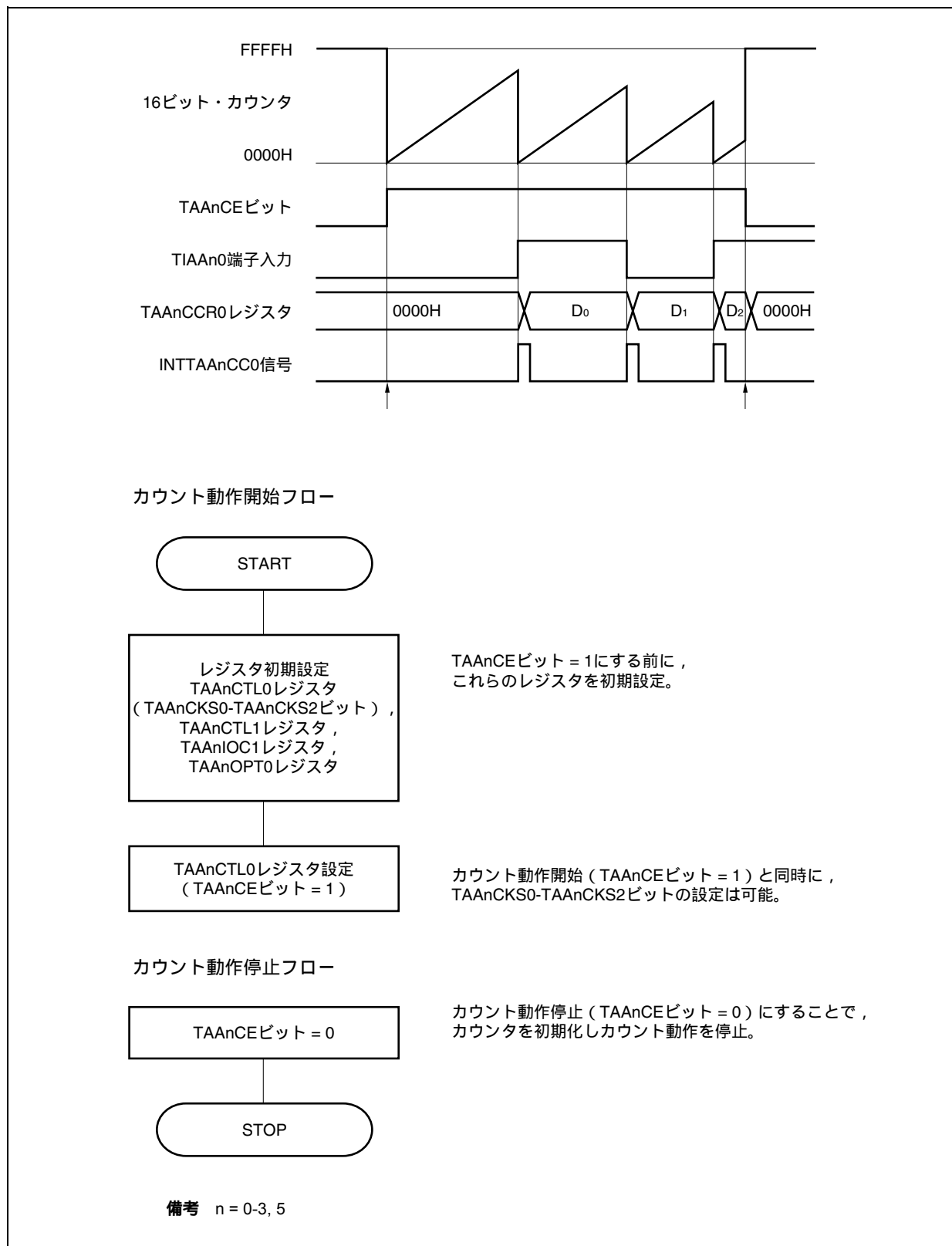

(2) パルス幅測定モード動作タイミング

(a) オーバフロー・フラグのクリア方法

オーバフロー・フラグをクリア(0)する方法は、TAA_nOVFビットをCLR命令でクリア(0)する方法と、TAA_nOPT0レジスタに8ビット・データ(ビット0は“0”)をライトする方法がありますが、確実にオーバフローを検出するために、TAA_nOVFビット = 1をリードしたあと、ビット操作命令でクリア(0)してください。

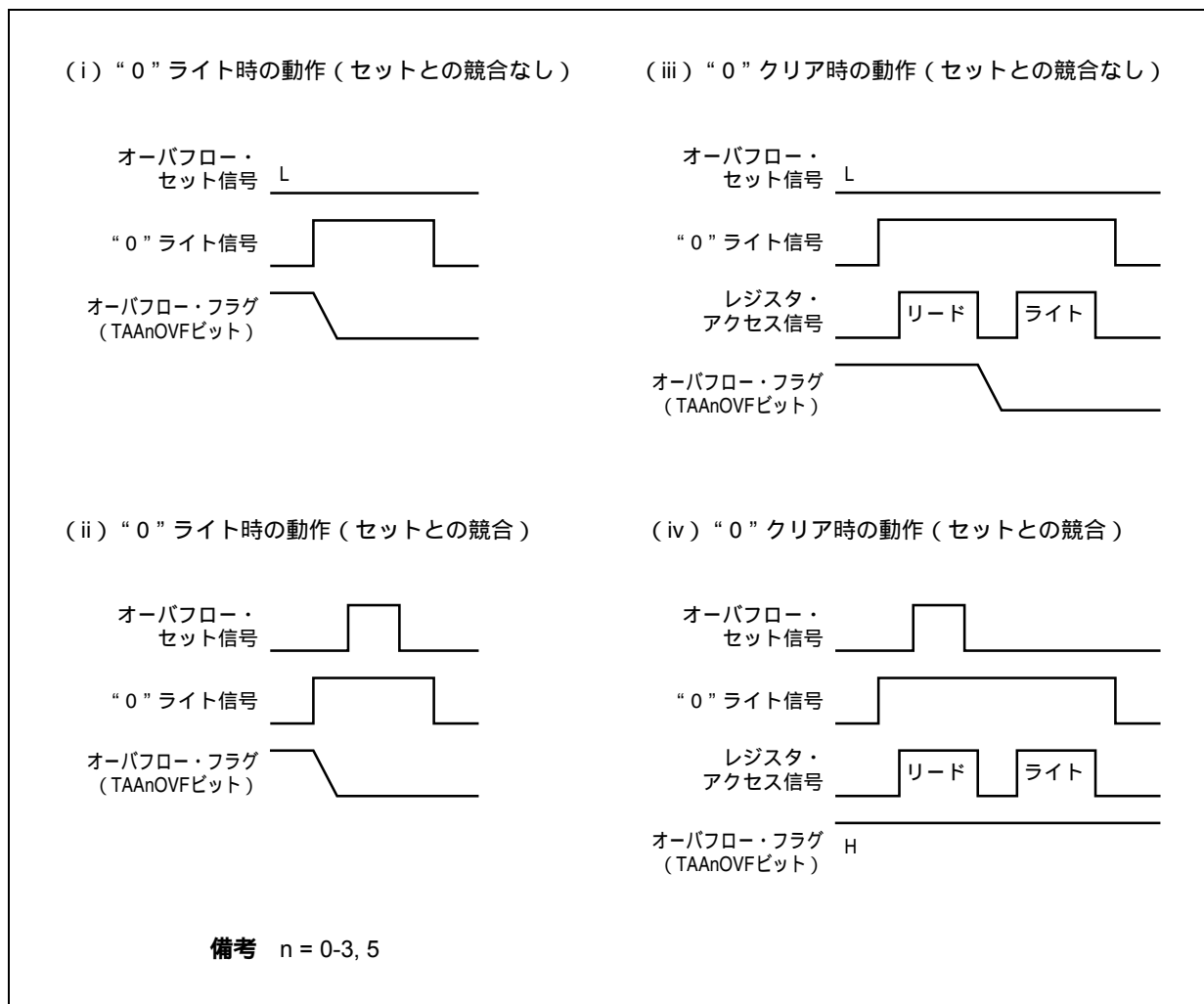

オーバフロー・フラグをクリア(0)する場合には、リードしてオーバフロー・フラグがセット(1)されていることを確認したあと、CLR命令でクリア(0)してください。確認せずに0をライトすると、オーバフローのセット情報を“0”ライトで消してしまう場合があります(上図の(ii))。そのために、実際にはオーバフローが発生したにもかかわらず、ソフトウェアではオーバフローしていないと判断することになります。

オーバフロー・フラグをCLR命令でクリア(0)するときに、CLR命令の実行とオーバフロー発生タイミングが競合した場合、クリア命令実行後もオーバフロー・フラグはセット(1)されたままになります。

7.5.8 タイマ出力動作説明

次にTOAAn0, TOAAn1端子の動作, および出力レベルを示します。

表7-5 各モードによるタイマ出力制御

| 動作モード | TOAAn1端子 | TOAAn0端子 |
|-------------------|---------------------|----------|
| インターバル・タイマ・モード | 方形波出力 | |
| 外部イベント・カウント・モード | 方形波出力 | - |
| 外部トリガ・パルス出力モード | 外部トリガ・パルス出力 | 方形波出力 |
| ワンショット・パルス出力モード | ワンショット・パルス出力 | |
| PWM出力モード | PWM出力 | |
| フリー・ランニング・タイマ・モード | 方形波出力 (コンペア機能のときのみ) | |
| パルス幅測定モード | - | |

備考 n = 0-3, 5

表7-6 タイマ出力制御ビットによるTOAAn0, TOAAn1端子の真理値表

| TAAAnIOC0.TAAAnOLmビット | TAAAnIOC0.TAAAnOEmビット | TAAAnCTL0.TAAAnCEビット | TOAAnm端子のレベル |
|-----------------------|-----------------------|----------------------|-------------------------------|
| 0 | 0 | x | ロウ・レベル出力 |
| | 1 | 0 | ロウ・レベル出力 |
| | | 1 | カウント直前はロウ・レベル, カウント開始後はハイ・レベル |
| 1 | 0 | x | ハイ・レベル出力 |
| | 1 | 0 | ハイ・レベル出力 |
| | | 1 | カウント直前はハイ・レベル, カウント開始後はロウ・レベル |

備考 n = 0-3, 5

m = 0, 1

7.6 タイマ同調動作機能

タイマAAおよびタイマABには、タイマ同調動作機能があります。

タイマ同調動作機能とはV850ES/JG3-H, V850ES/JH3-H内蔵のタイマを同調させマスタ・タイマに対しスレーブ・タイマのキャプチャまたはコンペアの数(スレーブ・タイマに搭載しているタイマ出力および、コンペア一致割り込みの本数)を追加することが可能です。タイマ同調動作可能なタイマの組み合わせを表7-7に示します。

表7-7 タイマの同調動作機能

| マスタ・タイマ | スレーブ・タイマ |
|---------|----------|
| TAA1 | TAA0 |
| TAA3 | TAA2 |
| TAB0 | TAA5 |

同調動作機能には次のモードがあります。

- ・PWM出力モード
- ・フリー・ランニング・タイマ・モード

図7-43にマスタ・タイマとしてTAA1を、スレーブ・タイマとしてTAA0を例にPMW出力モードを単体動作と同調動作として使用した場合の例を示します

図7-43 TAA1とTAA0を使用した場合の単体動作と同調動作の違い

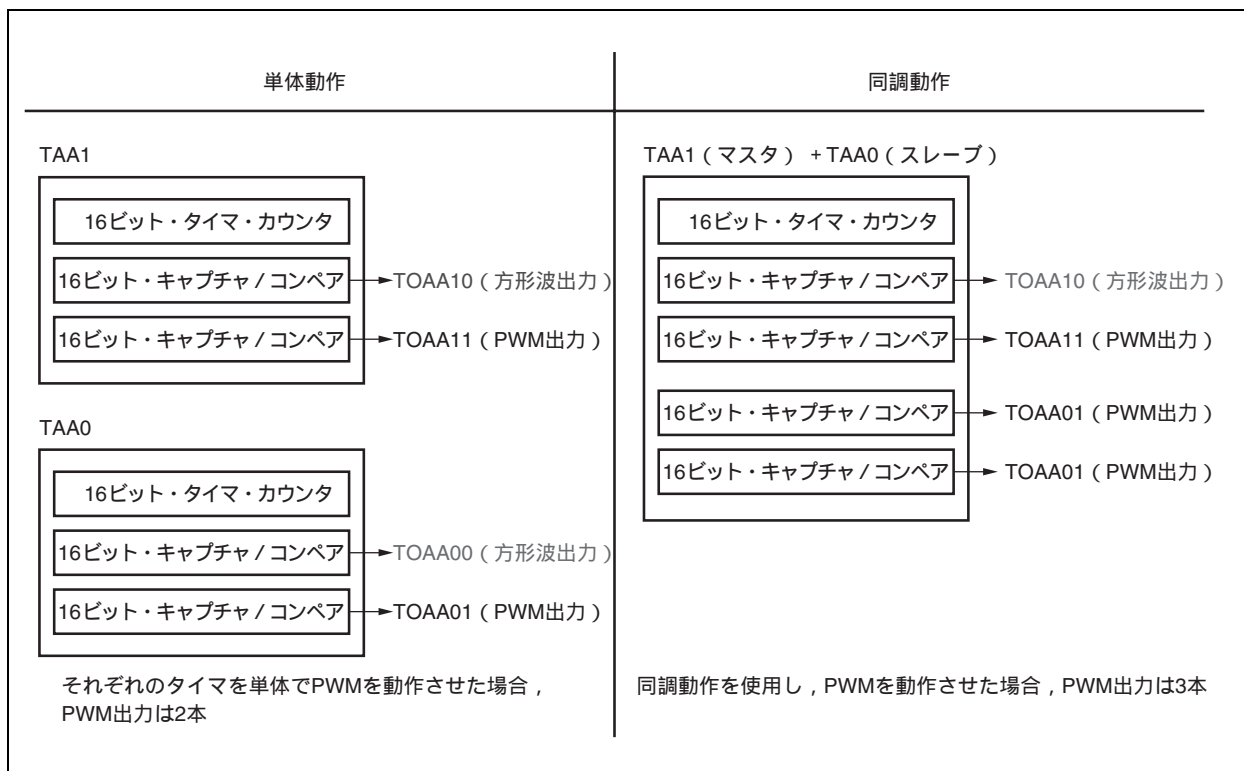

同調動作機能時に使用できるタイマ・モードを表7-8に、単体動作と同調動作でのタイマ出力機能の違いを表7-9に示します（○：設定可能，×：設定不可）。

表7-8 同調動作機能使用時のタイマ・モード

| マスタ・タイマ | スレーブ・タイマ | フリー・ランニング・ タイマ・モード | PWMモード |
|---------|----------|-----------------------|--------|
| TAA1 | TAA0 | | |
| TAA3 | TAA2 | | |
| TAB0 | TAA5 | | |

表7-9 タイマ出力機能一覧

| 同調 チャンネル | タイマ | 機能端子 | フリー・ランニング・ タイマ・モード | | PWMモード | |
|-------------|----------------|---------------|-----------------------|------|--------|------|
| | | | 単体動作 | 同調動作 | 単体動作 | 同調動作 |
| Ch0 | TAA1 (マスタ) | TOAA10 | PPG | | トグル | |
| | | TOAA11 | PPG | | PWM | |
| | TAA0 (スレーブ) | TOAA00 | PPG | | トグル | PWM |
| | | TOAA01 | PPG | | PWM | |
| Ch1 | TAA3 (マスタ) | TOAA30 | PPG | | トグル | |
| | | TOAA31 | PPG | | PWM | |
| | TAA2 (スレーブ) | TOAA20 | PPG | | トグル | PWM |
| | | TOAA21 | PPG | | PWM | |
| Ch2 | TAB0 (マスタ) | TOAB00 | PPG | | トグル | |
| | | TOAB01-TOAB03 | PPG | | PWM | |
| | TAA5 (スレーブ) | TOAA50 | PPG | | トグル | PWM |
| | | TOAA51 | PPG | | PWM | |

備考 コンペア・レジスタからパッファ・レジスタへの送信タイミングは、次のとおりです。

- ・ PPG : CPU書き込みのタイミング
- ・ トグル, PWM, 三角波PWM: タイマ・カウンタとコンペア・レジスタが TOAA_n0やTOAB_m0と一致したタイミング

7.6.1 フリー・ランニング・タイマ・モード (タイマ同調動作時)

タイマ同調動作時のフリー・ランニング・タイマ・モードについて説明します。タイマ同調動作の組み合わせは表7-7を参照してください。ここではTAA1とTAA0を用いてタイマ同調動作をした場合の例を示します。

(i) キャプチャ/コンペアの選択について

TAA1とTAA0を接続しタイマ同調動作のフリー・ランニング・タイマモードを使用する場合、TAA1のキャプチャ/コンペア・レジスタ2本、TAA0のキャプチャ/コンペア2本を組み合わせで使用することが可能です。

キャプチャとコンペアの組み合わせに関する制限はなく、マスタ・タイマ/スレーブ・タイマのTAA_nCCSnビットで選択できます。コンペア選択時は、コンペア・レジスタ設定値の動作中の書き換えが可能で、書き換え方式は、随時書換え方式となります ($n=0, 1$)。

(ii) オーバフローについて

カウンタのオーバフローが発生した場合は、マスタ・タイマのオーバフロー割り込み (INTTAA1OV) が発生し、オーバフロー・フラグ (TAA1OVF) が“1”セットされます。

スレーブ・タイマのオーバフロー割り込み (INTTAA0OV)、およびオーバフロー・フラグ (TAA0OVF) は動作せず常にロウ・レベルです。

(1) フリー・ランニング・タイマ・モードの設定 (コンペア機能)

[初期設定]

マスタ・タイマ : TAA1CTL0.TAA1CE = 0 (動作禁止) に設定

スレーブ・タイマ : TAA0CTL0.TAA0CE = 0 (動作禁止) に設定

【マスタ・タイマ (TAA1) の初期設定】

- ・ TAA1CTL1.TAA1MD2-TAA1MD0 = 101 (フリー・ランニング・タイマ・モードの設定)
- ・ TAA1OPT0.TAA1CCS1, TAA1CCS0 = 00 (キャプチャ/コンペア選択ビットをコンペアに設定)
- ・ TAA1CTL1.TAA1CKS2-TAA1CKS0 (カウント・クロック (任意) の設定)
- ・ TAA1CCR1, TAA1CCR0レジスタを設定

【スレーブ・タイマ (TAA0) の初期設定】

- ・ TAA0CTL1.TAA0SYE = 1 (タイマ同調動作に設定)
- ・ TAA0CTL1.TAA0MD2-TAA0MD0 = 101 (フリー・ランニング・タイマ・モードに設定)
- ・ TAA0OPT0.TAA0CCS1, TAA0CCS0 = 00 (キャプチャ/コンペア選択ビットをコンペアに設定)
- ・ TAA0CCR0, TAA0CCR1レジスタを設定。

備考 マスタ・タイマ, スレーブ・タイマの初期設定は順不同です。

[カウント・スタート]

<1> マスタ・タイマのTAA1CTL0.TAA1CE = 1に設定。

<2> カウント・スタート

<3> 動作中のレジスタ設定変更

- ・ コンペアの書き換え可能 (随時書込み方式)

[終了条件]

- ・ マスタ・タイマのTAA1CTL0.TAA1CE = 0に設定。

図7-44 フリー・ランニング・モードのタイミング例 (コンペア機能)

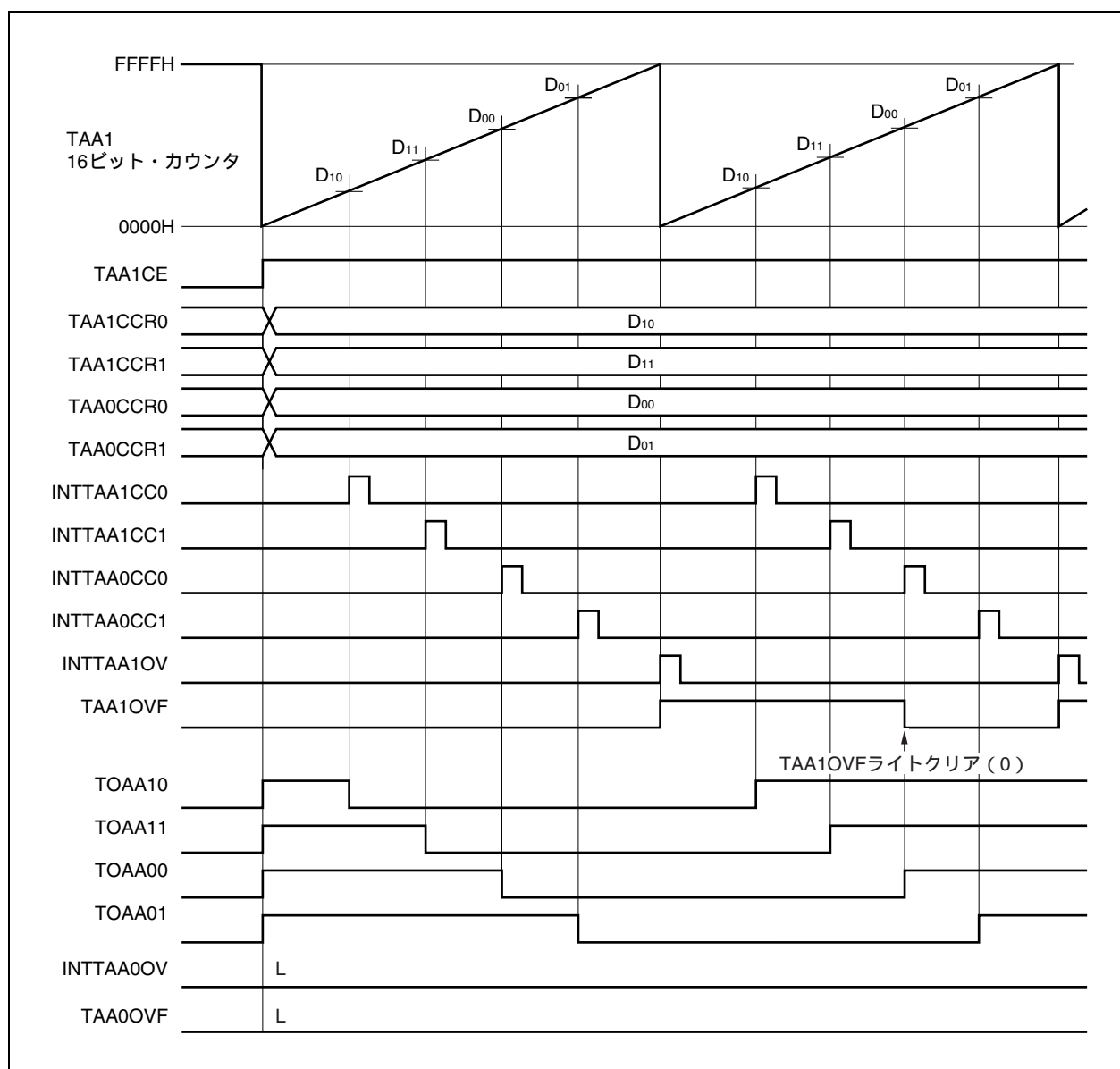

(2) フリー・ランニング・タイマ・モードの設定 (キャプチャ機能)

[初期設定]

マスタ・タイマ : TAA1CTL0.TAA1CE = 0 (動作禁止) に設定

スレーブ・タイマ : TAA0CTL0.TAA0CE = 0 (動作禁止) に設定

【マスタ・タイマ (TAA1) の初期設定】

- ・ TAA1CTL1.TAA1MD2-TAA1MD0 = 101 (フリー・ランニング・タイマ・モードの設定)
- ・ TAA1OPT0.TAA1CCS1, TAA1CCS0 = 11 (キャプチャ/コンペア選択ビットをキャプチャに設定)
- ・ TAA1CTL1.TAA1CKS2-TAA1CKS0 (カウント・クロック (任意) の設定)
- ・ TAA1IOC1.TAA1IS3-TAA1IS0 (キャプチャ・トリガの有効エッジの指定)

【スレーブ・タイマ (TAA0) の初期設定】

- ・ TAA0CTL1.TAA0SYE = 1 (タイマ同調動作に設定)
- ・ TAA0CTL1.TAA0MD2-TAA0MD0 = 101 (フリー・ランニング・タイマ・モードに設定)
- ・ TAA0OPT0.TAA0CCS1, TAA0CCS0 = 11 (キャプチャ/コンペア選択ビットをキャプチャに設定)
- ・ TAA0IOC1.TAA0IS3-TAA0IS0 (キャプチャ・トリガの有効エッジの指定)

備考 マスタ・タイマ, スレーブ・タイマの初期設定は順不同です。

[カウント・スタート]

<1> マスタ・タイマのTAA1CTL0.TAA1CE = 1に設定。

<2> カウント・スタート

[終了条件]

- ・ マスタ・タイマのTAA1CTL0.TAA1CE = 0に設定。

図7-45 フリー・ランニング・モードのタイミング例 (キャプチャ機能)

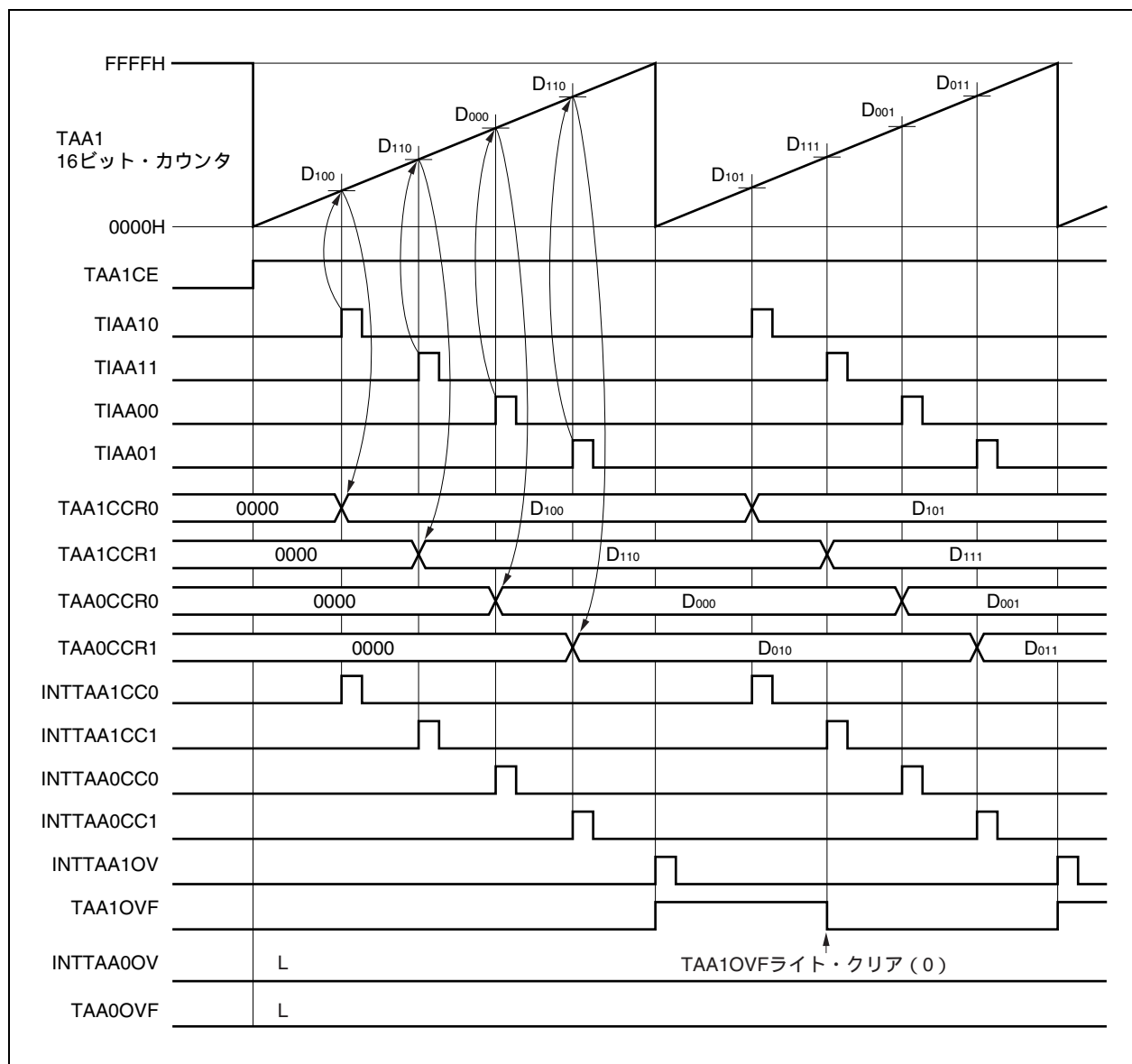

(3) フリー・ランニング・タイマ・モードの設定 (キャプチャ/コンペア併用)

TAA0をキャプチャ機能, TAA1をコンペア機能に設定した場合の例を示します。

[初期設定]

マスタ・タイマ : TAA1CTL0.TAA1CE = 0 (動作禁止) に設定

スレーブ・タイマ : TAA0CTL0.TAA0CE = 0 (動作禁止) に設定

【マスタ・タイマ (TAA1) の初期設定】

- ・ TAA1CTL1.TAA1MD2-TAA1MD0 = 101 (フリー・ランニング・タイマ・モードの設定)
- ・ TAA1OPT0.TAA1CCS1, TAA1CCS0 = 11 (キャプチャ/コンペア選択ビットをキャプチャに設定)
- ・ TAA1CTL1.TAA1CKS2-TAA1CKS0 (カウント・クロック (任意) の設定)
- ・ TAA1.TAA0IS3-TAA1IS0 (キャプチャ・トリガの有効エッジの指定)

【スレーブ・タイマ (TAA0) の初期設定】

- ・ TAA0CTL1.TAA0SYE = 1 (タイマ同調動作に設定)
- ・ TAA0CTL1.TAA0MD2-TAA0MD0 = 101 (フリー・ランニング・タイマ・モードに設定)
- ・ TAA0OPT0.TAA0CCS1, TAA0CCS0 = 00 (キャプチャ/コンペア選択ビットをコンペアに設定)
- ・ TAA0CCR0, TAA0CCR1レジスタを設定。

備考 マスタ・タイマ, スレーブ・タイマの初期設定は順不同です。

[カウント・スタート]

<1> マスタ・タイマのTAA1CTL0.TAA1CE = 1に設定

<2> カウント・スタート

[終了条件]

- ・ マスタ・タイマのTAA1CTL0.TAA1CE = 0に設定

図7-46 フリー・ランニング・モードのタイミング例 (キャプチャ/コンペア併用)

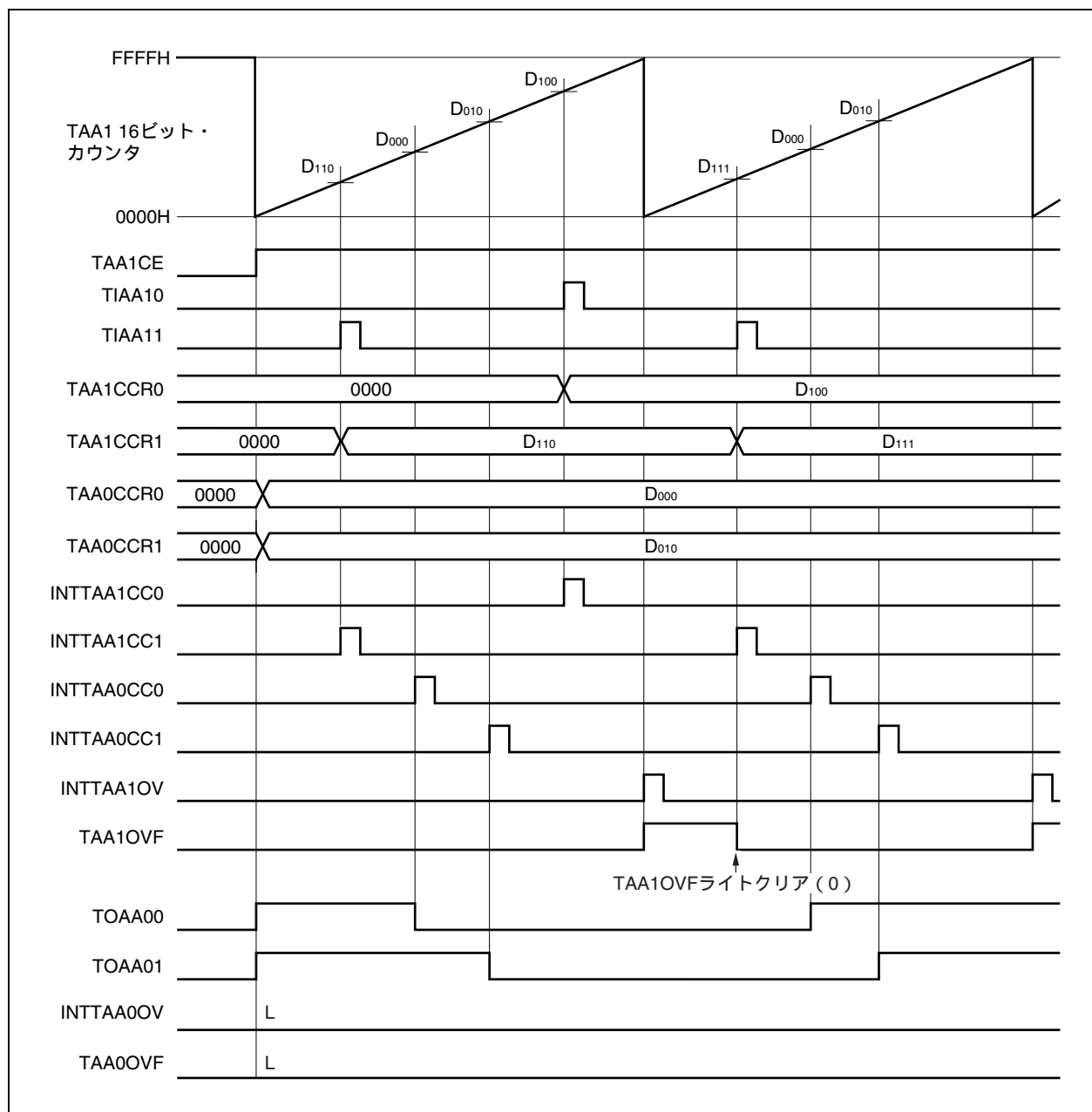

7.6.2 PWM出力モード (タイマ同調動作時)

タイマ同調動作時のPWM出力モードについて説明します。タイマ同調動作の組み合わせは表7-7を参照してください。ここではTAB0とTAA5を用いてタイマ同調動作をした場合の例を示します。

マスタ・タイマ (TAB0) のTAB0CCR0レジスタが周期用のコンペア・レジスタとなり、マスタ・タイマ (TAB0) のTAB0CCR1, TAB0CCR2, TAB0CCR3レジスタ、およびスレーブ・タイマ (TAA5) のTAA5CCR0, TAA5CCR1レジスタはデューティ用のコンペア・レジスタとなります。

コンペア・レジスタの動作中の書き換えが可能であり、書き換え方式は、一斉書き込み方式となります。

マスタ・タイマ (TAB0) のTAB0CCR1レジスタへの書き込みで一斉書き込み許可になり。マスタ・タイマ (TAB0) のTAB0CCR0レジスタの値とタイマ・カウンタの一致割り込みタイミングで、マスタ/スレーブ・タイマのすべてのコンペア・レジスタの値が一斉書き込みによって書き換えまたは同値書き込みされます。

(1) PWM出力モードの設定

[初期設定]

マスタ・タイマ : TAB0CTL0.TAB0CE = 0 (動作禁止) に設定

スレーブ・タイマ : TAA5CTL0.TAA5CE = 0 (動作禁止) に設定

【マスタ・タイマ (TAB0) の初期設定】

- ・ TAB0CTL1.TAB0MD2-TAB0MD0 = 100 (PWM出力モードに設定)
- ・ TAB0OPT0.TAB0CCS3-TAB0CCS0 = 0000 (キャプチャ/コンペア選択ビットをコンペアに設定)
- ・ TAB0CCR0, TAB0CCR1, TAB0CCR2, TAB0CCR3レジスタを設定

【スレーブ・タイマ (TAA5) の初期設定】

- ・ TAA5CTL1.TAA5SYE = 1 (タイマ同調動作に設定)
- ・ TAA5CTL1.TAA5MD2-TAA5MD0 = 101 (フリー・ランニング・タイマ・モードに設定)
- ・ TAA5OPT0.TAA5CCS1, TAA5CCS0 = 00 (キャプチャ/コンペア選択ビットをコンペアに設定)
- ・ TAA5CCR0, TAA5CCR1レジスタを設定

備考 マスタ・タイマ, スレーブ・タイマの初期設定は順不同です。

[カウント・スタート]

<1> マスタ・タイマのTAB0CTL0.TAB0CE = 1に設定。

<2> カウント・スタート

<3> 動作中のレジスタ設定変更

- ・ コンペアの書き換え可能 (一斉書き換え方式)

[終了条件]

- ・ マスタ・タイマのTAB0CTL0.TAB0CE = 0に設定。

[一斉書き込み]

PWM出力モード時は、マスタ・タイマ (TAB0) のTAB0CCR1レジスタへの書き込みにより次の一斉書き込み許可を行っているので、それ以外の書き換えを必要とするすべてのコンペア・レジスタを書き換えたあとに、マスタ・タイマ (TAB0) のTAB0CCR1レジスタへの書き込みが必要となります。

一斉書き換えはタイマ・カウンタと周期用コンペア・レジスタ (TAB0CCR0) の一致タイミングで行われます。

マスタ・タイマ (TAB0) のTAB0CCR1レジスタへの書き込みがない場合は、他のコンペア・レジスタを書き換えても一斉書き込みの許可がないので、タイマ・カウンタと周期用コンペア・レジスタ (TAB0CCR0) の一致タイミングでも値が書き換わりません。

図7 - 47 同調PWM機能のタイミング例 (TAB0, TAA5)

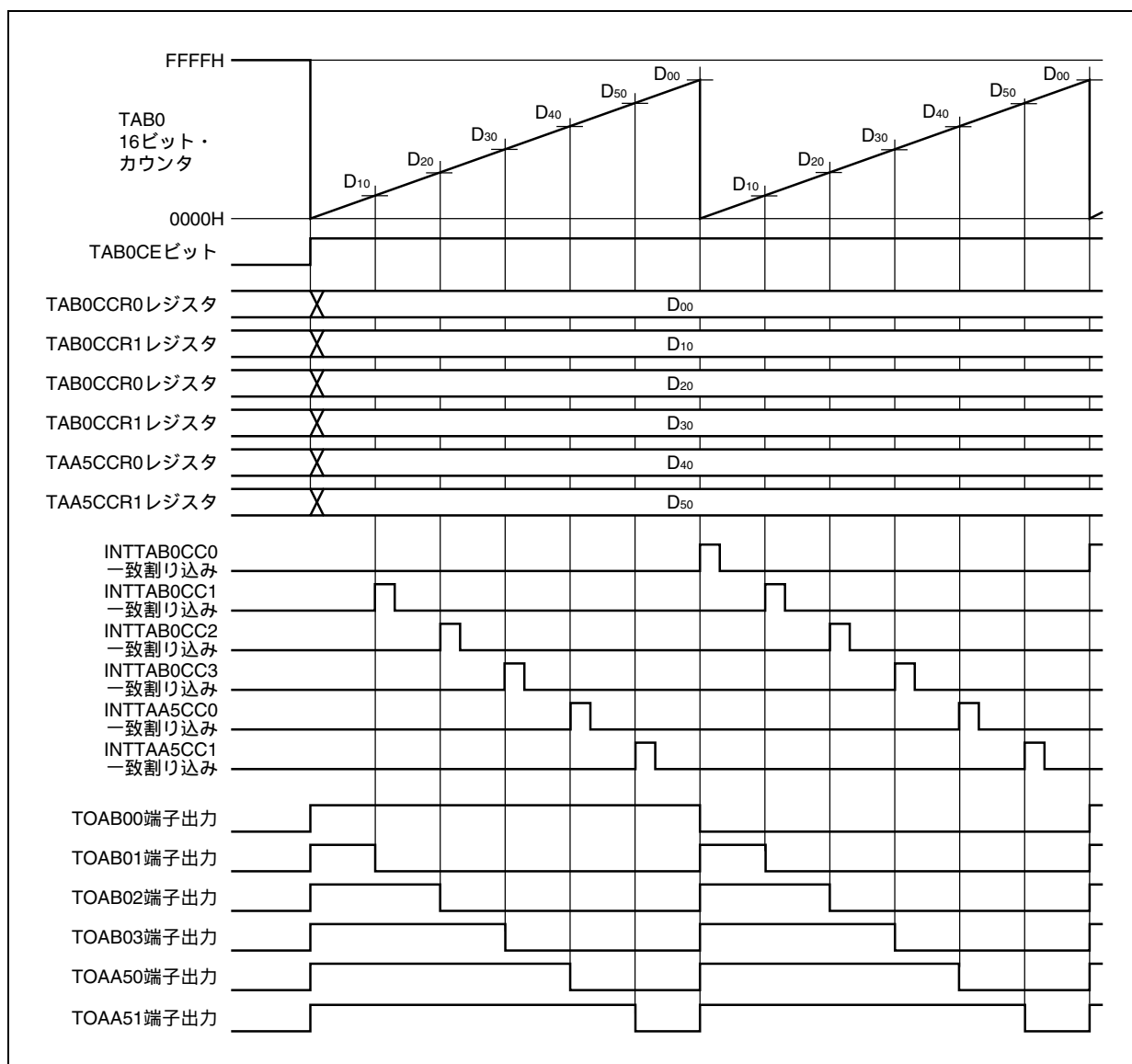

7.7 同時スタート機能

タイマAAおよびタイマABには、タイマ同調動作機能があります。

同時スタート機能を用いる事によりマスタ・タイマとスレーブ・タイマの動作開始タイミングとカウント・アップ・タイミングを同期化したタイマ動作が可能です。

同時スタート機能では、PWM出力モードのみ使用可能です。

同時スタート機能可能なタイマの組み合わせを表7 - 10に示します。

表7 - 10 タイマの同時スタート機能

| マスタ・タイマ | スレーブ・タイマ |
|---------|----------|
| TAA1 | TAA0 |
| TAA3 | TAA2 |
| TAB0 | TAA5 |

図7 - 48にマスタ・タイマとしてTAA1を、スレーブ・タイマとしてTAA0を例にPMW出力モードを単体動作と同時スタート動作として使用した場合の例を示します

図7 - 48 TAA1とTAA0を使用した場合の単体動作と同時スタート動作の違い

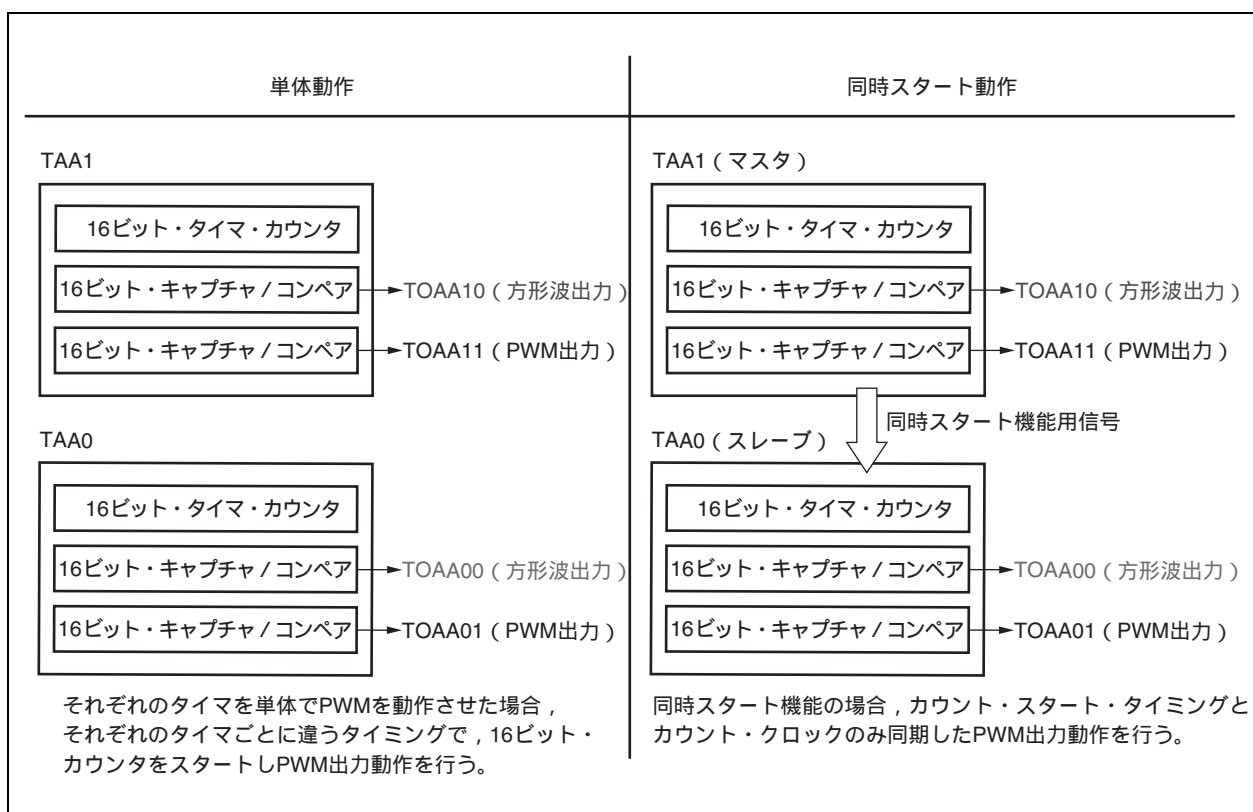

7.7.1 PWM出力モード(同時スタート動作)

ここでは、TAA1をマスタ・タイマ、TAA0をスレーブ・タイマとして使用した場合の、同時スタート機能の動作について示します。

マスタ・タイマのTAA1CTL0.TAA0CEビットをセット(1)することでマスタ・タイマ(TAA1)とスレーブ・タイマ(TAA0)が同時に動作を開始します。マスタ・タイマ(TAA1)からのカウント・クロックによりスレーブ・タイマは動作します。しかし動作開始後は、個々のタイマの単体動作となるので、マスタ・タイマ(TAA1)の16ビット・カウンタの値とTAA1CCR0レジスタの値の一致によりマスタ・タイマ(TAA1)の16ビット・カウンタがクリア(0000H)されても、スレーブ・タイマ(TAA0)の16ビット・カウンタはクリアされません。

同様にマスタ・タイマ(TAA1)のコンペア・レジスタ値が一斉書き込みにより書き換わったとしても、スレーブ・タイマのコンペア・レジスタは影響を受けません。

[初期設定]

マスタ・タイマ : TAA1CTL0.TAA1CE = 0 (動作禁止) に設定

スレーブ・タイマ : TAA0CTL0.TAA0CE = 0 (動作禁止) に設定

【マスタ・タイマ(TAA1)の初期設定】

- ・ TAA1CTL1.TAA1MD2-TAA1MD0 = 100 (PWM出力モードの設定)
- ・ TAA1CTL1.TAA1CKS2-TAA1CKS0 (カウント・クロック(任意)の設定)
- ・ TAA1CCR1, TAA1CCR0レジスタを設定
- ・ TAA1IOC0レジスタを設定

【スレーブ・タイマ(TAA0)の初期設定】

- ・ TAA0CTL1.TAA0SYE = 1, TAA0SYM = 1 (同時スタート動作に設定)
- ・ TAA0CTL1.TAA0MD2-TAA0MD0 = 100 (PWM出力モードに設定)
- ・ TAA0CCR0, TAA1CCR1レジスタを設定。
- ・ TAA0IOC0レジスタを設定

備考 マスタ・タイマ、スレーブ・タイマの初期設定は順不同です。

[カウント・スタート]

<1> マスタ・タイマのTAA1CTL0.TAA1CE = 1に設定。

<2> カウント・スタート

<3> 動作中のレジスタ設定変更

- ・ コンペアの書き換え可能(随時書込み方式)

[終了条件]

- ・ マスタ・タイマのTAA1CTL0.TAA0CE = 0に設定。

図7-49 同時スタート機能のタイミング例 (TAA1: マスタ, TAA0: スレーブ)

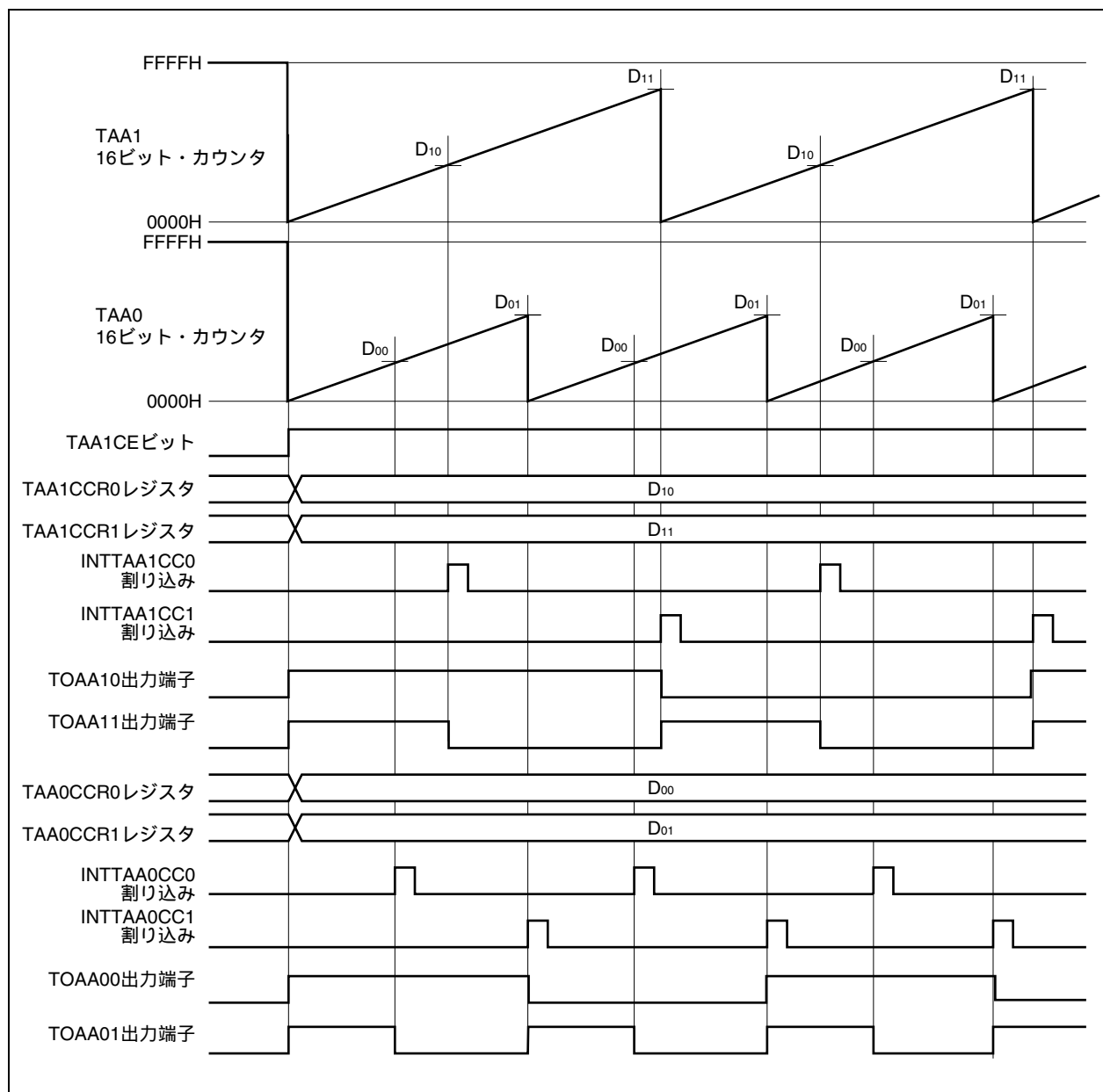

7.8 カスケード接続

TAAを2チャンネル接続し、カスケード接続により32ビット・キャプチャ・タイマとして使用する場合の動作について説明します。

カスケード接続は、必ず「フリー・ランニング・タイマ・モード」に設定し、かつすべてのキャプチャ・コンペア・レジスタを「キャプチャ機能 (TAA0CCSn = 1)」に設定する必要があります。

カスケード接続できるTAAの組み合わせを次に示します。

表7 - 11 TAAのカスケード接続

| 下位タイマ (マスタ・タイマ) | 上位タイマ (スレーブ・タイマ) |
|-----------------|------------------|
| TAA1 | TAA0 |
| TAA3 | TAA2 |

ここでは、下位タイマ (マスタ・タイマ) にTAA1、上位タイマ (スレーブ・タイマ) にTAA0を使用し、カスケード接続により32ビット・キャプチャ・タイマとして使用する場合の動作を例に説明します。

図7 - 50 カスケード接続例

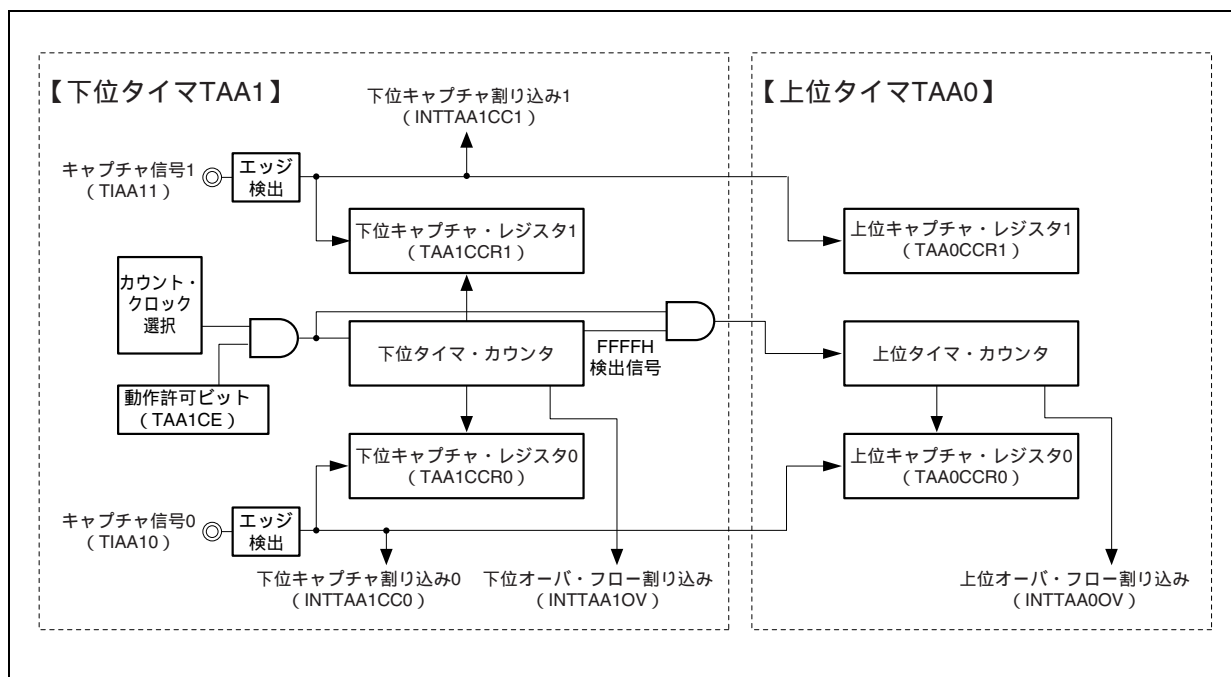

TAA1とTAA0をカスケード接続した場合の、各端子、信号の動作を次に示します。

表7-12 カスケード接続時の状態

| 名 称 | 上位/下位 | 機 能 | 動作説明 |
|-------------------|-------|------------|---|
| TIAA10端子入力 | 下位 | キャプチャ入力0 | 有効エッジ検出により下位タイマ・カウンタの値をTAA1CCR0レジスタに、上位タイマ・カウンタの値をTAA0CCR0レジスタに格納します。 |
| TIAA11端子入力 | 下位 | キャプチャ入力1 | 有効エッジ検出により下位タイマ・カウンタの値をTAA1CCR1レジスタに、上位タイマ・カウンタの値をTAA0CCR1レジスタに格納します。 |
| INTTAA1CCR0割り込み信号 | 下位 | キャプチャ割り込み0 | TIAA10端子の有効エッジ検出により割り込み発生 |
| INTTAA1CCR1割り込み信号 | 下位 | キャプチャ割り込み1 | TIAA11端子の有効エッジ検出により割り込み発生 |
| INTTAA1OV割り込み信号 | 下位 | オーバフロー割り込み | 下位タイマ・カウンタのオーバフロー検出により割り込み発生 |
| TIAA00端子入力 | 上位 | キャプチャ入力0 | 動作しません。 |
| TIAA01端子入力 | 上位 | キャプチャ入力1 | 動作しません。 |
| INTTAA0CCR0割り込み信号 | 上位 | キャプチャ割り込み0 | 動作しません。 |
| INTTAA0CCR1割り込み信号 | 上位 | キャプチャ割り込み1 | 動作しません。 |
| INTTAA0OV割り込み信号 | 上位 | オーバフロー割り込み | 上位タイマ・カウンタのオーバフロー検出により割り込み発生 |

図7-51 TAA1とTAA0のカスケード接続時の動作フロー (1/2)



図7-51 TAA1とTAA0のカスケード接続時の動作フロー (2/2)



図7-52 TAA1とTAA0をカスケード接続した場合の基本タイミング例

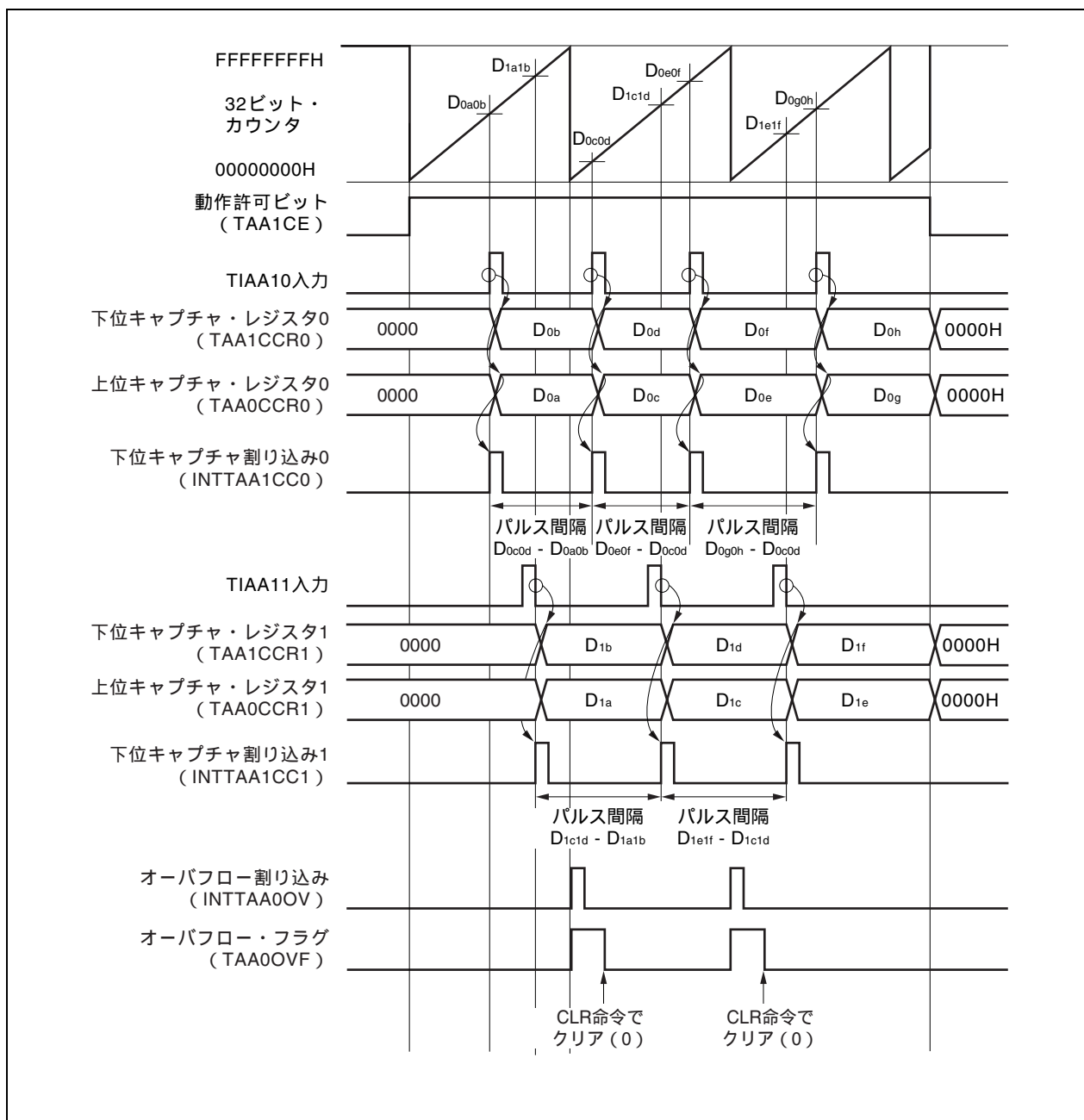

TAA1CTL.TAA1CEビットをセット(1)に設定し、カウント・クロックを供給するとカウント動作を開始します。TIAA10端子入力の有効エッジを検出することにより、カウント値をキャプチャ・レジスタ0(TAA1CCR0, TAA0CCR0)に格納しキャプチャ割り込み0信号(INTTAA1CC0)を発行します。

タイマ・カウンタは、カウント・クロックに同期してカウント動作を続け、FFFFFFFHまでカウントしたあと、次のクロックでオーバーフロー割り込み(INTTAA0OV)の発生し、オーバーフロー・フラグ(TAA0OVF)がセット(1)され、タイマ・カウンタを00000000Hにクリアしカウント・アップを継続します。

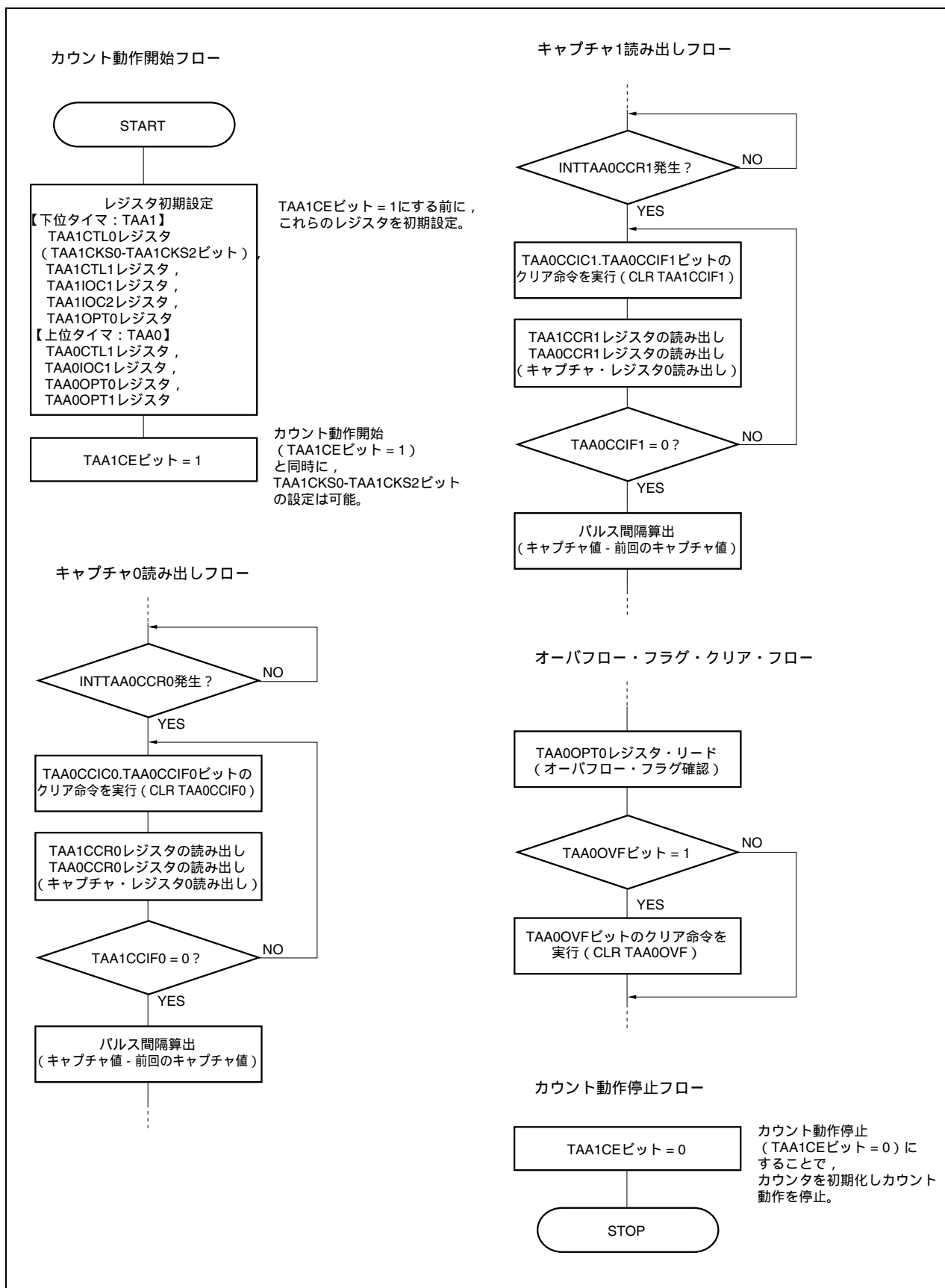
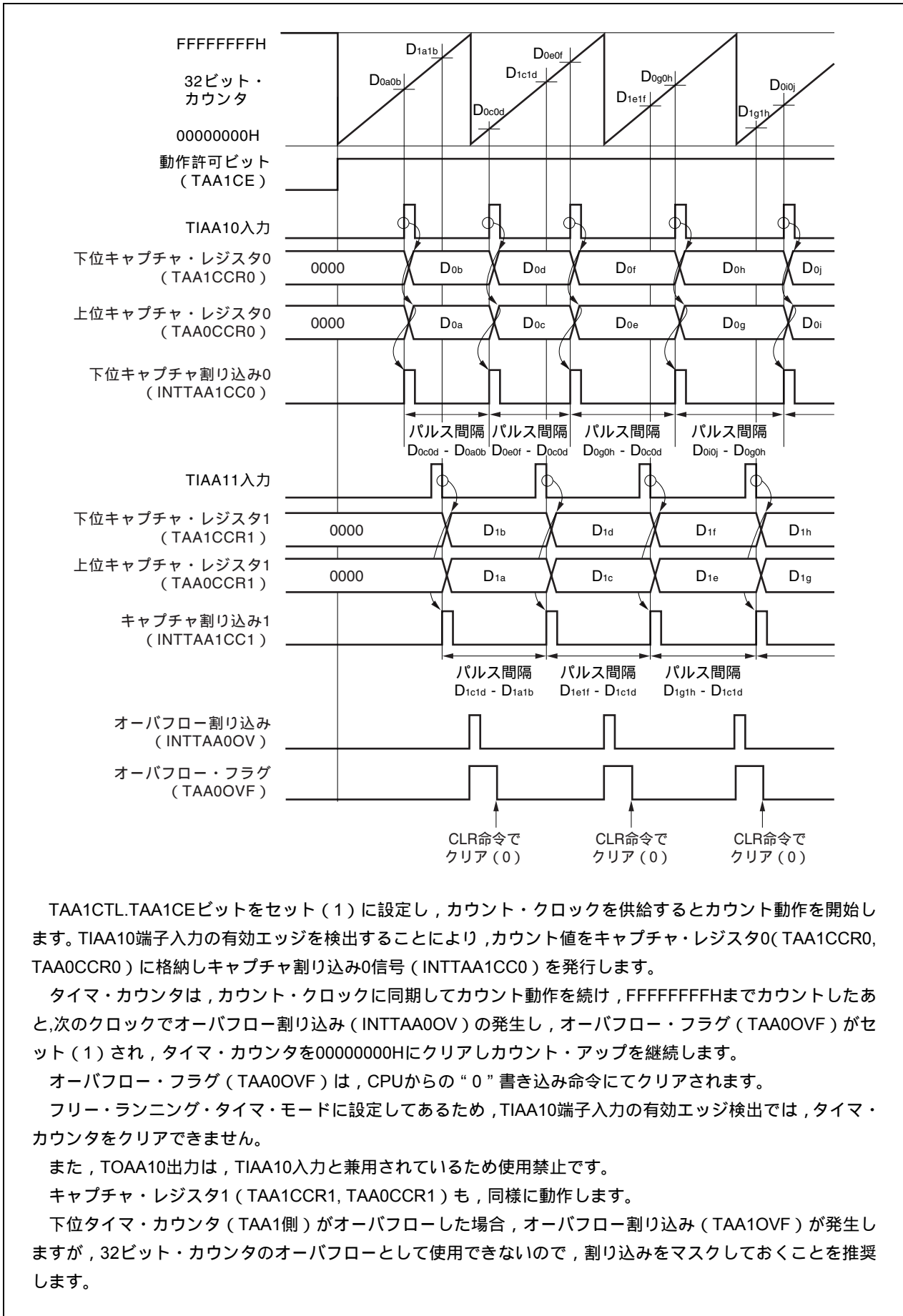
オーバーフロー・フラグ(TAA0OVF)は、CPUからの“0”書き込み命令にてクリアされます。

フリー・ランニング・タイマ・モードに設定してあるため、TIAA10端子入力の有効エッジ検出では、タイマ・カウンタをクリアできません。

また、TOAA10出力は、TIAA10入力と兼用されているため使用禁止です。

キャプチャ・レジスタ1(TAA1CCR1, TAA0CCR1)も、同様に動作します。

下位タイマ・カウンタ(TAA1側)がオーバーフローした場合、オーバーフロー割り込み(TAA1OVF)が発生しますが、32ビット・カウンタのオーバーフローとして使用できないので、割り込みをマスクしておくことを推奨します。

7.9 セレクタ機能

V850ES/JG3-H, V850ES/JH3-HではTAA1, TAB0のキャプチャ・トリガ入力を, ポートの兼用端子と周辺I/O (TAA1, TAB0, UARTC0, UARTC1) 信号とで選択が可能です。

UARTCn使用時に, このセレクタ機能によりRXDCn端子からの入力信号を選択すると, UARTCnのLIN受信転送レートのポー・レート誤差算出として使用可能です (n = 0, 1)。

(1) セレクタ動作制御レジスタ0 (SELCNT0)

SELCNT0 レジスタは, CAN0, TAA1, TAB0 のキャプチャ・トリガを選択する 8ビット・レジスタです。

8/1ビット単位でリード/ライト可能です。

リセットにより 00H になります。

リセット時 : 00H R/W アドレス : FFFFF308H

| | | | | | | | | |
|---------|---|---|---|-------|-------|---|---|--------------------|
| | 7 | 6 | 5 | 4 | 3 | 2 | 1 | 0 |
| SELCNT0 | 0 | 0 | 0 | ISEL4 | ISEL3 | 0 | 0 | ISEL0 ^注 |

| | |
|-------|------------------------|
| ISEL4 | TIAA11キャプチャ・トリガ入力信号の選択 |
| 0 | TIAA11 (P35兼用) 端子 |
| 1 | RXDC1 (P91兼用) 端子 |

| | |
|-------|------------------------|
| ISEL3 | TIAA10キャプチャ・トリガ入力信号の選択 |
| 0 | TIAA10 (P34兼用) 端子 |
| 1 | RXDC0 (P31兼用) 端子 |

| | |
|--------------------|------------------------|
| ISEL0 ^注 | TIAB02キャプチャ・トリガ入力信号の選択 |
| 0 | TIAB02 (P51兼用) 端子 |
| 1 | CAN0のTSOUT信号 |

注 μ PD70F3770, 70F3771のみ。

注意1. ISEL4, ISEL3, ISEL0の各ビットを“1”に設定する場合は, 対応する機能端子をキャプチャ入力に設定してください。

2. ISEL4, ISEL3, ISEL0の各ビットは, 対象となるTAA1, TAB0およびUARTC0, UARTC1, CAN0の動作を停止した状態のときに設定してください。

3. ビット7-5, 2, 1には必ず“0”を設定してください。

7.10 注意事項

(1) キャプチャ動作

キャプチャ動作を使用し、かつカウント・クロックとして遅いクロックを選択した場合、TAA_nCEビットをセット(1)したすぐあとに、キャプチャ・トリガが入力されると、TAA_nCCR0, TAA_nCCR1レジスタに0000HではなくFFFFHがキャプチャされる場合があります。

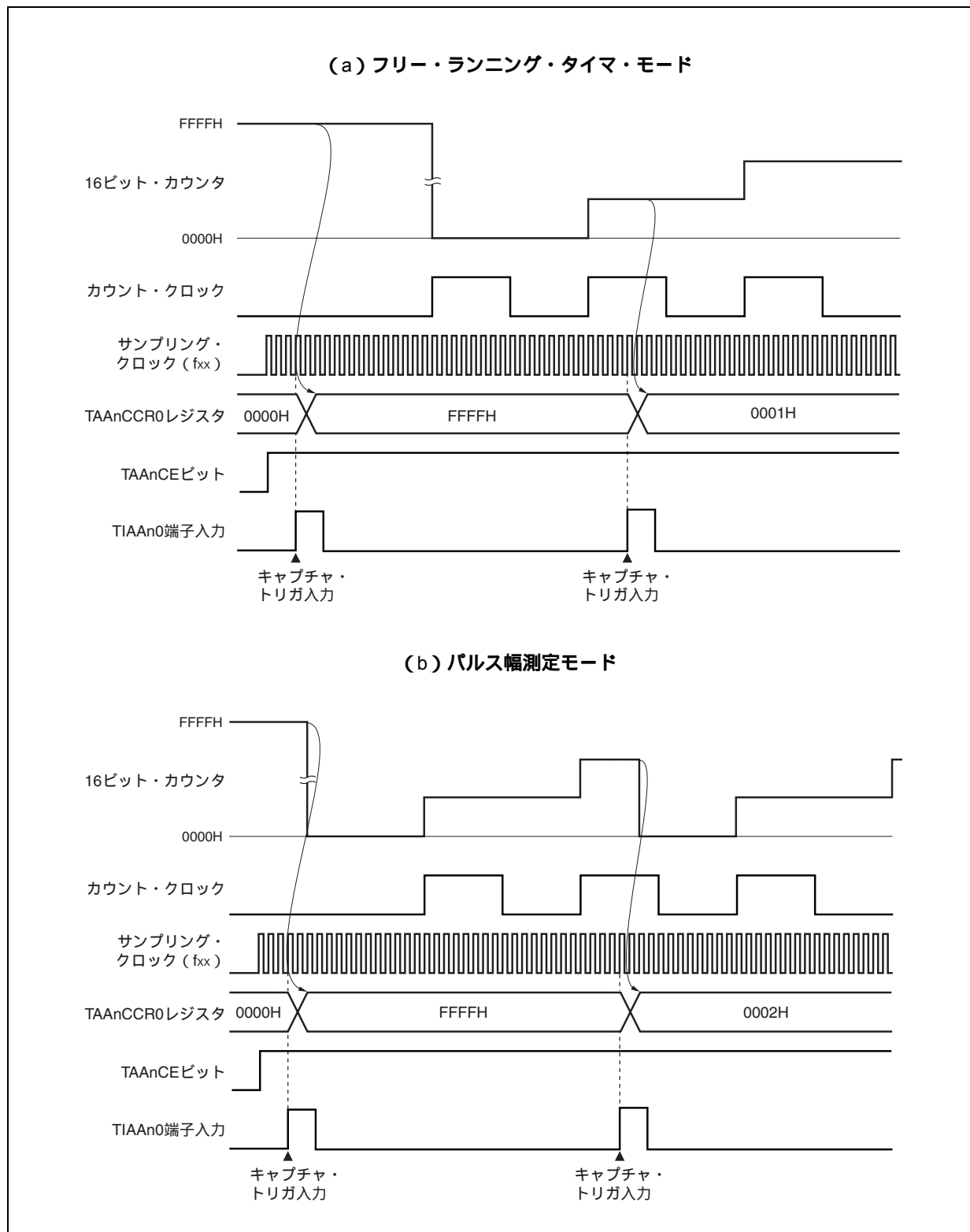

第8章 16ビット・タイマ/イベント・カウンタAB (TAB)

タイマAB (TAB) は、16ビットのタイマ/イベント・カウンタです。

V850ES/JG3-H, V850ES/JH3-Hは、TAB0, TAB1を内蔵しています。

8.1 概 要

TABnの概要を次に示します。

| | |
|-----------------------|-------|
| ・クロック選択 | : 8通り |
| ・キャプチャ・トリガ入力端子 | : 4本 |
| ・外部イベント・カウント入力端子 | : 1本 |
| ・外部トリガ入力端子 | : 1本 |
| ・タイマ・カウンタ | : 1本 |
| ・キャプチャ/コンペア・レジスタ | : 4本 |
| ・キャプチャ/コンペア一致割り込み要求信号 | : 4本 |
| ・タイマ出力端子 | : 4本 |

備考 n = 0, 1

8.2 機 能

TABnの機能を次に示します。

- ・インターバル・タイマ
- ・外部イベント・カウンタ
- ・外部トリガ・パルス出力
- ・ワンショット・パルス出力
- ・PWM出力
- ・フリー・ランニング・タイマ
- ・パルス幅測定
- ・三角波PWM出力
- ・タイマ同調動作機能
- ・同時スタート機能

備考 n = 0, 1

8.3 構成

TABnは、次のハードウェアで構成されています。

表8-1 TABnの構成

| 項目 | 構成 |
|---------------------|---|
| レジスタ | 16ビット・カウンタ TABnキャプチャ/コンペア・レジスタ0-3 (TABnCCR0-TABnCCR3) TABnカウンタ・リード・バッファ・レジスタ (TABnCNT) CCR0-CCR3バッファ・レジスタ TABn制御レジスタ0, 1 (TABnCTL0, TABnCTL1) TABnI/O制御レジスタ0-2 (TABnIOC0-TABnIOC2, TABnIOC4) TABnオプション・レジスタ0 (TABnOPT0) |
| タイマ入力 ^{注2} | 4本 (TIABn0 ^{注1} -TIABn3端子) |
| タイマ出力 ^{注2} | 4本 (TOABn0-TOABn3端子) |

- 注1. TIABn0-TIABn3, TOABn0-TOABn3端子の機能を使用する場合は、表4-20 ポート端子を兼用端子として使用する場合のレジスタ設定を参照してください。
2. TIAB00端子には、キャプチャ・トリガ入力信号、外部イベント・カウント入力信号、外部トリガ入力信号が兼用されています。

図8-1 TABnのブロック図

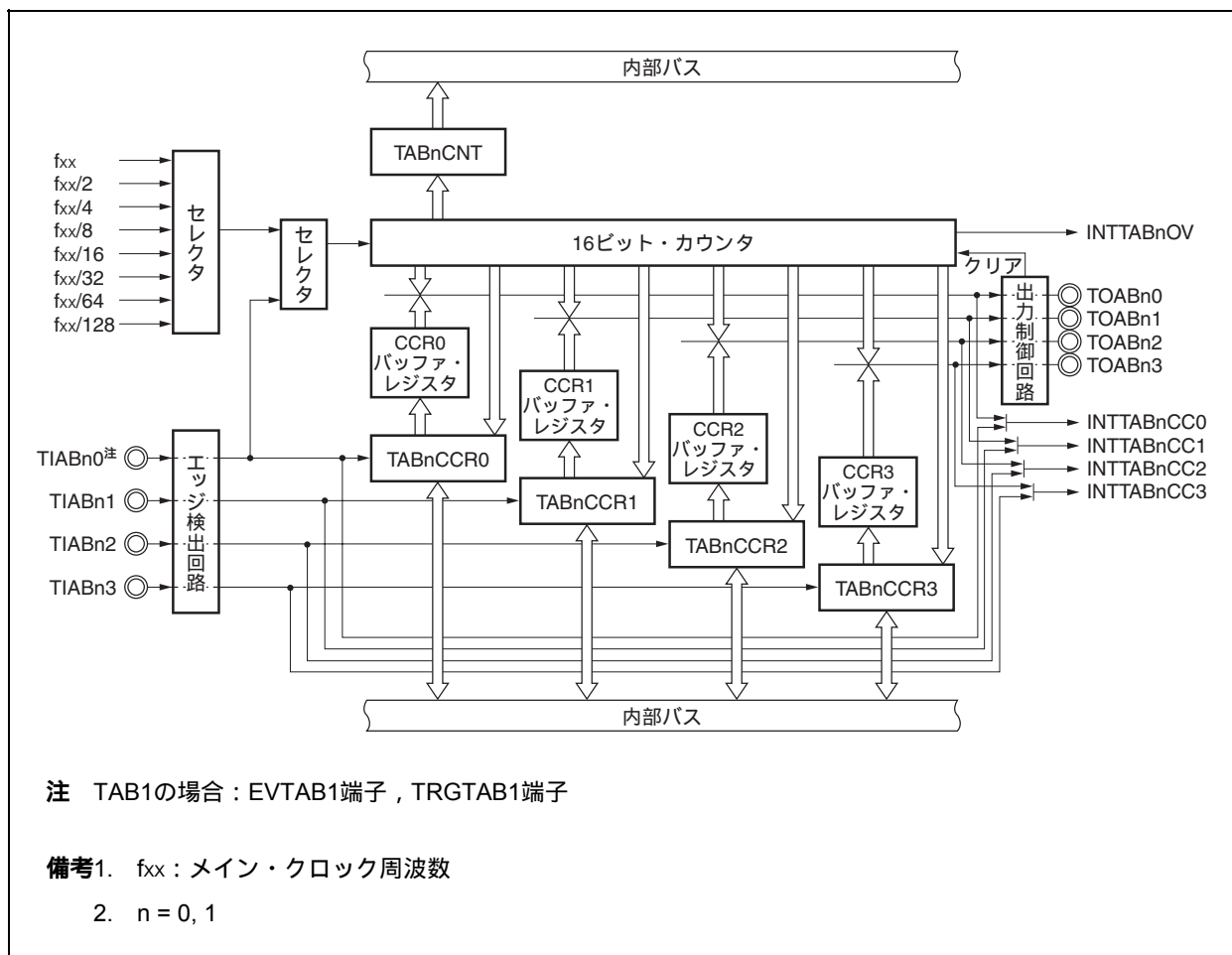

(1) 16ビット・カウンタ

内部クロックまたは外部イベントをカウントできる16ビットのカウンタです。

16ビット・カウンタのカウント値は、TABnCNTレジスタでリードできます。

TABnCTL0.TABnCEビット = 0のとき、16ビット・カウンタはFFFFHになります。このときTABnCNTレジスタをリードすると、0000Hがリードされます。

リセットによりTABnCEビット = 0になるため、16ビット・カウンタはFFFFHになります。

(2) CCR0バッファ・レジスタ

16ビット・カウンタのカウント値を比較する16ビットのコンペア・レジスタです。

TABnCCR0レジスタをコンペア・レジスタとして使用するとき、TABnCCR0レジスタにライトした値がCCR0バッファ・レジスタに転送され、16ビット・カウンタのカウント値とCCR0バッファ・レジスタの値が一致すると、コンペア一致割り込み要求信号 (INTTABnCC0) を発生します。

CCR0バッファ・レジスタは、直接リード/ライトできません。

リセットによりTABnCCR0レジスタが0000Hになるため、CCR0バッファ・レジスタも0000Hになります。

(3) CCR1バッファ・レジスタ

16ビット・カウンタのカウント値を比較する16ビットのコンペア・レジスタです。

TABnCCR1レジスタをコンペア・レジスタとして使用するとき、TABnCCR1レジスタにライトした値がCCR1バッファ・レジスタに転送され、16ビット・カウンタのカウント値とCCR1バッファ・レジスタの値が一致すると、コンペア一致割り込み要求信号 (INTTABnCC1) を発生します。

CCR1バッファ・レジスタは、直接リード/ライトできません。

リセットによりTABnCCR1レジスタが0000Hになるため、CCR1バッファ・レジスタも0000Hになります。

(4) CCR2バッファ・レジスタ

16ビット・カウンタのカウント値を比較する16ビットのコンペア・レジスタです。

TABnCCR2レジスタをコンペア・レジスタとして使用するとき、TABnCCR2レジスタにライトした値がCCR2バッファ・レジスタに転送され、16ビット・カウンタのカウント値とCCR2バッファ・レジスタの値が一致すると、コンペア一致割り込み要求信号 (INTTABnCC2) を発生します。

CCR2バッファ・レジスタは、直接リード/ライトできません。

リセットによりTABnCCR2レジスタが0000Hになるため、CCR2バッファ・レジスタも0000Hになります。

(5) CCR3バッファ・レジスタ

16ビット・カウンタのカウント値を比較する16ビットのコンペア・レジスタです。

TABnCCR3レジスタをコンペア・レジスタとして使用するとき、TABnCCR3レジスタにライトした値がCCR3バッファ・レジスタに転送され、16ビット・カウンタのカウント値とCCR3バッファ・レジスタの値が一致すると、コンペア一致割り込み要求信号 (INTTABnCC3) を発生します。

CCR3バッファ・レジスタは、直接リード/ライトできません。

リセットによりTABnCCR3レジスタが0000Hになるため、CCR3バッファ・レジスタも0000Hになります。

(6) エッジ検出回路

TIABn0-TIABn3端子に入力される有効エッジを検出します。有効エッジは、TABnIOC1, TABnIOC2レジスタにより、エッジ検出なし、立ち上がり、立ち下がり、立ち上がり/立ち下がり両エッジから選択できます。

(7) 出力制御回路

TOABn0-TOABn3端子の出力を制御します。TOABn0-TOABn3端子の出力は、TABnIOC0レジスタで制御します。

(8) セレクタ

16ビット・カウンタのカウント・クロックを選択します。カウント・クロックとして、8種類の内部クロックまたは外部イベントから選択できます。

8.4 レジスタ

TABnを制御するレジスタを次に示します。

- ・ TABn制御レジスタ0 (TABnCTL0)
- ・ TABn制御レジスタ1 (TABnCTL1)
- ・ TABnI/O制御レジスタ0 (TABnIOC0)
- ・ TABnI/O制御レジスタ1 (TABnIOC1)
- ・ TABnI/O制御レジスタ2 (TABnIOC2)
- ・ TABnI/O制御レジスタ4 (TABnIOC4)
- ・ TABnオプション・レジスタ0 (TABnOPT0)
- ・ TABnキャプチャ/コンペア・レジスタ0 (TABnCCR0)
- ・ TABnキャプチャ/コンペア・レジスタ1 (TABnCCR1)
- ・ TABnキャプチャ/コンペア・レジスタ2 (TABnCCR2)
- ・ TABnキャプチャ/コンペア・レジスタ3 (TABnCCR3)
- ・ TABnカウンタ・リード・バッファ・レジスタ (TABnCNT)

備考1. TIABn0-TIABn3, TOABn0-TOABn3端子の機能を使用する場合は、表4 - 20 **ポート端子を兼用端子として使用する場合のレジスタ設定を参照してください。**

2. $n = 0, 1$

(1) TABn制御レジスタ0 (TABnCTL0)

TABnCTL0レジスタは、TABnの動作を制御する8ビット・レジスタです。

8/1ビット単位でリード/ライト可能です。

リセットにより00Hになります。

TABnCTL0レジスタは、常時ソフトウェアでの同値書き込みができます。

リセット時：00H R/W アドレス：TAB0CTL0 FFFFF540H, TAB1CTL0 FFFFF560H

| | | | | | | | | |
|------------------------|--------|---|---|---|---|----------|----------|----------|
| | 7 | 6 | 5 | 4 | 3 | 2 | 1 | 0 |
| TABnCTL0 (n = 0, 1) | TABnCE | 0 | 0 | 0 | 0 | TABnCKS2 | TABnCKS1 | TABnCKS0 |

| TABnCE | TABnの動作の制御 |
|--------|--|
| 0 | TABn動作禁止 (TABnを非同期にリセット ^注) |
| 1 | TABn動作許可。TABn動作開始 |

| TABnCKS2 | TABnCKS1 | TABnCKS0 | 内部カウント・クロックの選択 |
|----------|----------|----------|----------------|
| 0 | 0 | 0 | fxx |
| 0 | 0 | 1 | fxx/2 |
| 0 | 1 | 0 | fxx/4 |
| 0 | 1 | 1 | fxx/8 |
| 1 | 0 | 0 | fxx/16 |
| 1 | 0 | 1 | fxx/32 |
| 1 | 1 | 0 | fxx/64 |
| 1 | 1 | 1 | fxx/128 |

注 TABnOPT0.TABnOVFビット, 16ビット・カウンタ, タイマ出力 (TOABn0-TOABn3端子)。

注意1. TABnCKS2-TABnCKS0ビットは、TABnCEビット = 0のときに設定してください。TABnCEビットを“0”から“1”に設定するときに、同時にTABnCKS2-TABnCKS0ビットを設定できます。

2. ビット3-6には必ず“0”を設定してください。

備考 fxx：メイン・クロック周波数

(2) TABn制御レジスタ1 (TABnCTL1)

TABnCTL1レジスタは、TABnの動作を制御する8ビット・レジスタです。

8/1ビット単位でリード/ライト可能です。

リセットにより00Hになります。

リセット時：00H R/W アドレス：TAB0CTL1 FFFFF541H, TAB1CTL1 FFFFF561H

| | | | | | | | | |
|------------------------|---|---------|---------|---|---|---------|---------|---------|
| | 7 | 6 | 5 | 4 | 3 | 2 | 1 | 0 |
| TABnCTL1 (n = 0, 1) | 0 | TABnEST | TABnEEE | 0 | 0 | TABnMD2 | TABnMD1 | TABnMD0 |

| TABnEST | ソフトウェア・トリガ制御 |
|---------|---|
| 0 | - |
| 1 | 外部トリガ入力への有効な信号を作成 ・ワンショット・パルス出力モード時：TABnESTビットへの“1”ライトをトリガとして、ワンショット・パルスを出力 ・外部トリガ・パルス出力モード時：TABnESTビットへの“1”ライトをトリガとして、PWM波形を出力 |

| TABnEEE | カウント・クロックの選択 |
|---------|--|
| 0 | 外部イベント・カウント入力での動作禁止 (TABnCTL0.TABnCK0-TABnCK2ビットによって選択されたカウント・クロックでカウント動作を行う) |
| 1 | 外部イベント・カウント入力での動作許可 (外部イベント・カウント入力信号の有効エッジごとにカウント動作を行う) |

TABnEEEビットは、内部カウント・クロックか、または外部イベント・カウント入力の有効エッジでカウント動作を行うかを選択するためのビットです。

| TABnMD2 | TABnMD1 | TABnMD0 | タイマ・モードの選択 |
|---------|---------|---------|-------------------|
| 0 | 0 | 0 | インターバル・タイマ・モード |
| 0 | 0 | 1 | 外部イベント・カウント・モード |
| 0 | 1 | 0 | 外部トリガ・パルス出力モード |
| 0 | 1 | 1 | ワンショット・パルス出力モード |
| 1 | 0 | 0 | PWM出力モード |
| 1 | 0 | 1 | フリー・ランニング・タイマ・モード |
| 1 | 1 | 0 | パルス幅測定モード |
| 1 | 1 | 1 | 三角波PWMモード |

注意1. TABnESTビットは、外部トリガ・パルス出力モードまたはワンショット・パルス出力モード時のみ有効です。それ以外のモードでは、“1”をライトしても無視されます。

2. ビット3, 4, 7は必ず“0”を設定してください。

3. 外部イベント・カウント・モードのときは、TABnEEEビットの値にかかわらず外部イベント・カウント入力を選択されます。

4. TABnEEE, TABnMD2-TABnMD0ビットは、TABnCTL0.TABnCEビット = 0のときに設定してください(TABnCEビット = 1のときの同値書き込みは可能)。TABnCEビット = 1のときに書き換えた場合、動作を保証できません。誤って書き換えた場合は、TABnCEビットをクリア(0)してから再設定してください。

(3) TABnI/O制御レジスタ0 (TABnIOC0)

TABnIOC0レジスタは、タイマ出力 (TOABn0-TOABn3端子) を制御する8ビット・レジスタです。

8/1ビット単位でリード/ライト可能です。

リセットにより00Hになります。

リセット時: 00H R/W アドレス: TAB0IOC0 FFFFF542H, TAB1IOC0 FFFFF562H

| | | | | | | | | |
|----------|---------|---------|---------|---------|---------|---------|---------|---------|
| | 7 | 6 | 5 | 4 | 3 | 2 | 1 | 0 |
| TABnIOC0 | TABnOL3 | TABnOE3 | TABnOL2 | TABnOE2 | TABnOL1 | TABnOE1 | TABnOL0 | TABnOE0 |

(n = 0, 1)

| | |
|---------|------------------------------|
| TABnOLm | TOABnm端子出力レベルの設定 (m = 0-3) 注 |
| 0 | TOABnm端子ハイ・レベル・スタート |
| 1 | TOABnm端子ロウ・レベル・スタート |

| | |
|---------|---|
| TABnOEm | TOABnm端子出力の設定 (m = 0-3) |
| 0 | タイマ出力禁止 ・TABnOLmビット = 0のときTOABnm端子からロウ・レベルを出力 ・TABnOLmビット = 1のときTOABnm端子からハイ・レベルを出力 |
| 1 | タイマ出力許可 (TOABnm端子から方形波を出力) |

注 TABnOLmビットの指定によるタイマ出力端子 (TOABnm) の出力レベルを次に示します。

・TABnOLmビット = 0の場合

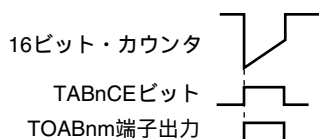

・TABnOLmビット = 1の場合

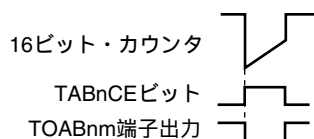

注意1. TABnOLm, TABnOEmビットは、TABnCTL0.TABnCEビット = 0のときに書き換えてください (TABnCEビット = 1のときの同値書き込みは可能)。誤って書き換えた場合は、TABnCEビットをクリア (0) してから再設定してください。

2. TABnCEビット = 0, TABnOEmビット = 0の状態において、TABnOLmビットを操作した場合でも、TOABnm端子の出力レベルは変化します。

備考 m = 0-3

(4) TABnI/O制御レジスタ1 (TABnIOC1)

TABnIOC1レジスタは、キャプチャ・トリガ入力信号 (TIABn0-TIABn3端子) に対する有効エッジを制御する8ビット・レジスタです。

8/1ビット単位でリード/ライト可能です。

リセットにより00Hになります。

リセット時 : 00H R/W アドレス : TAB0IOC1 FFFFF543H, TAB1IOC1 FFFFF563H

| | 7 | 6 | 5 | 4 | 3 | 2 | 1 | 0 |
|----------|---------|---------|---------|---------|---------|---------|---------|---------|
| TABnIOC1 | TABnIS7 | TABnIS6 | TABnIS5 | TABnIS4 | TABnIS3 | TABnIS2 | TABnIS1 | TABnIS0 |

(n = 0, 1)

| TABnIS7 | TABnIS6 | キャプチャ・トリガ入力信号 (TIABn3端子) の有効エッジの設定 |
|---------|---------|------------------------------------|
| 0 | 0 | エッジ検出なし (キャプチャ動作無効) |
| 0 | 1 | 立ち上がりエッジを検出 |
| 1 | 0 | 立ち下がりエッジを検出 |
| 1 | 1 | 両エッジを検出 |

| TABnIS5 | TABnIS4 | キャプチャ・トリガ入力信号 (TIABn2端子) の有効エッジの設定 |
|---------|---------|------------------------------------|
| 0 | 0 | エッジ検出なし (キャプチャ動作無効) |
| 0 | 1 | 立ち上がりエッジを検出 |
| 1 | 0 | 立ち下がりエッジを検出 |
| 1 | 1 | 両エッジを検出 |

| TABnIS3 | TABnIS2 | キャプチャ・トリガ入力信号 (TIABn1端子) の有効エッジの設定 |
|---------|---------|------------------------------------|
| 0 | 0 | エッジ検出なし (キャプチャ動作無効) |
| 0 | 1 | 立ち上がりエッジを検出 |
| 1 | 0 | 立ち下がりエッジを検出 |
| 1 | 1 | 両エッジを検出 |

| TABnIS1 | TABnIS0 | キャプチャ・トリガ入力信号 (TIABn0端子) の有効エッジの設定 |
|---------|---------|------------------------------------|
| 0 | 0 | エッジ検出なし (キャプチャ動作無効) |
| 0 | 1 | 立ち上がりエッジを検出 |
| 1 | 0 | 立ち下がりエッジを検出 |
| 1 | 1 | 両エッジを検出 |

- 注意1.** TABnIS7-TABnIS0ビットは、TABnCTL0.TABnCEビット= 0のときに書き換えてください (TABnCEビット = 1のときの同値書き込みは可能)。誤って書き換えた場合は、TABnCEビットをクリア (0) してから再設定してください。
- 2.** TABnIS7-TABnIS0ビットは、フリー・ランニング・タイマ・モードと、パルス幅測定モードのときのみ有効です。それ以外のモードではキャプチャ動作は行われません。

(5) TABnI/O制御レジスタ2 (TABnIOC2)

TABnIOC2レジスタは、外部イベント・カウント入力信号 (TIAB00/EVTAB1端子)、外部トリガ入力信号 (TIAB00/TRGAB1端子) に対する有効エッジを制御する8ビット・レジスタです。

8/1ビット単位でリード/ライト可能です。

リセットにより00Hになります。

リセット時 : 00H R/W アドレス : TAB0IOC2 FFFFFFF544H, TAB1IOC2 FFFFFFF564H

| | 7 | 6 | 5 | 4 | 3 | 2 | 1 | 0 |
|------------------------|---|---|---|---|----------|----------|----------|----------|
| TABnIOC2 (n = 0, 1) | 0 | 0 | 0 | 0 | TABnEES1 | TABnEES0 | TABnETS1 | TABnETS0 |

| TABnEES1 | TABnEES0 | 外部イベント・カウント入力信号 (TIAB00/EVTAB1端子) の有効エッジの設定 |
|----------|----------|---|
| 0 | 0 | エッジ検出なし (外部イベント・カウント無効) |
| 0 | 1 | 立ち上がりエッジを検出 |
| 1 | 0 | 立ち下がりエッジを検出 |
| 1 | 1 | 両エッジを検出 |

| TABnETS1 | TABnETS0 | 外部トリガ入力信号 (TIAB00/TRGAB1端子) の有効エッジの設定 |
|----------|----------|---------------------------------------|
| 0 | 0 | エッジ検出なし (外部トリガ無効) |
| 0 | 1 | 立ち上がりエッジを検出 |
| 1 | 0 | 立ち下がりエッジを検出 |
| 1 | 1 | 両エッジを検出 |

- 注意1.** TABnEES1, TABnEES0, TABnETS1, TABnETS0ビットは、TABnCTL0.TABnCEビット = 0のときに書き換えてください (TABnCEビット = 1のときの同値書き込みは可能)。誤って書き換えた場合は、TABnCEビットをクリア (0) してから再設定してください。
2. TABnEES1, TABnEES0ビットは、TABnCTL1.TABnEEEビット = 1、または外部イベント・カウント・モード (TABnCTL1.TABnMD2-TABnMD0ビット = 001) に設定したときのみ有効です。
3. TABnETS1, TABnETS0ビットは、外部トリガ・パルス出力モード (TABnCTL1.TABnMD2-TABnMD0ビット = 010)、ワンショット・パルス出力モード (TABnCTL1.TABnMD2-TABnMD0ビット = 011) に設定したときのみ有効です。

(6) TABnI/O制御レジスタ4 (TABnIOC4)

TABnIOC4レジスタは、タイマ出力を制御する8ビット・レジスタです。

8/1ビット単位でリード/ライト可能です。

リセットにより00Hになります。タイマ動作停止 (TABnCTL0.TABnCE = 0) ではリセットされません。

注意1. 次に示す状態において、TABnIOC4レジスタへのアクセスは禁止です。詳細は3.4.9(2) 特定の内蔵周辺I/Oレジスタへのアクセスについてを参照してください。

- ・CPUがサブクロックで動作し、かつメイン・クロック発振を停止している場合
- ・CPUが内蔵発振クロックで動作している場合

2. TABnIOC4レジスタはインターバル・タイマ・モード、フリー・ランニング・タイマ・モード時のみ設定できます。それ以外のモードでは必ず00Hに設定してください(モード設定については8.4(2) TABn制御レジスタ1 (TABnCTL1) を参照してください)。またフリー・ランニング・タイマ・モードに設定してもTABnCCR0-TABnCCR3レジスタをキャプチャ機能に設定した場合はTABnIOC4レジスタの設定は無効になります。

リセット時：00H R/W アドレス：TAB0IOC4 FFFFF550H, TAB1IOC4 FFFFF570H

| | | 7 | 6 | 5 | 4 | 3 | 2 | 1 | 0 |
|------------|---------|---------|--|---------|---------|---------|---------|---------|---------|
| TABnIOC4 | | TABnOS3 | TABnOR3 | TABnOS2 | TABnOR2 | TABnOS1 | TABnOR1 | TABnOS0 | TABnOR0 |
| (n = 0, 1) | | | | | | | | | |
| | TABnOSm | TABnORm | TOABnm端子のトグル制御 (m = 0-3) | | | | | | |
| | 0 | 0 | 要求なし。通常のトグル動作 | | | | | | |
| | 0 | 1 | リセット要求 次回16ビット・カウンタの値とTAA nCCRmレジスタの値の一致でインアクティブ・レベルに固定 | | | | | | |
| | 1 | 0 | セット要求 次回16ビット・カウンタの値とTAA nCCRmレジスタの値の一致でアクティブ・レベルに固定 | | | | | | |
| | 1 | 1 | キープ要求 現在の出力レベルを保持 | | | | | | |

(7) TABnオプション・レジスタ0 (TABnOPT0)

TABnOPT0レジスタは、キャプチャ/コンペア動作の設定、オーバフローの検出をする8ビット・レジスタです。

8/1ビット単位でリード/ライト可能です。

リセットにより00Hになります。

リセット時：00H R/W アドレス：TAB0OPT0 FFFFF545H, TAB1OPT0 FFFFF565H

| | | | | | | | | |
|------------------------|----------|----------|----------|----------|---|----------------------|---------|---------|
| | 7 | 6 | 5 | 4 | 3 | 2 | 1 | 0 |
| TABnOPT0 (n = 0, 1) | TABnCCS3 | TABnCCS2 | TABnCCS1 | TABnCCS0 | 0 | TAB1CMS ^注 | TABnCUF | TABnOVF |

| | |
|---|---------------------------|
| TABnCCSm | TABnCCRmレジスタのキャプチャ/コンペア選択 |
| 0 | コンペア・レジスタに選択 |
| 1 | キャプチャ・レジスタに選択 |
| TABnCCSmビットの設定はフリー・ランニング・タイマ・モードのときのみ有効になります。 | |

| | |
|---|---|
| TABnOVF | TABnのオーバフロー検出 |
| セット(1) | オーバフロー発生 |
| リセット(0) | TABnOVFビットへの0ライトまたはTABnCTL0.TABnCEビット = 0 |
| <ul style="list-style-type: none"> ・TABnOVFビットは、カウントフリー・ランニング・タイマ・モードおよびパルス幅測定モード時に、16ビット・カウンタのカウント値がFFFFHから0000Hにオーバフローするときセット(1)されます。 ・TABnOVFビットがセット(1)されると同時に、割り込み要求信号 (INTTABnOV) が発生します。フリー・ランニング・タイマ・モードおよびパルス幅測定モード以外では、INTTABnOV信号は発生しません。 ・TABnOVFビット = 1のときにTABnOVFビットまたはTABnOPT0レジスタをリードしてもTABnOVFビットはクリアされません。 ・TABnOVFビットはリード/ライト可能ですが、ソフトウェアでTABnOVFビットをセット(1)することはできません。“1”をライトしてもTABnの動作に影響はありません。 | |

注 TAB1CMSビットは、モータ制御機能で使用します。詳細は第11章 **モータ制御機能**を参照してください。

注意1. TABnCCS3-TABnCCS0ビットは、TABnCTL0.TABnCEビット = 0のときに書き換えてください(TABnCEビット = 1のときの同値書き込みは可能)。誤って書き換えた場合は、TABnCEビットをクリア(0)してから再設定してください。

2. ビット3には必ず“0”を設定してください。モータ制御機能を使用しない場合は、ビット2も必ず“0”を設定してください。

備考 m = 0-3

(8) TABnキャプチャ/コンペア・レジスタ0 (TABnCCR0)

TABnCCR0レジスタは、各モードによりキャプチャ機能とコンペア機能を切り替えて使用できるレジスタです。

TABnCCR0レジスタは、フリー・ランニング・タイマ・モードの場合のみ、TABnOPT0.TABnCCS0ビットの設定により、キャプチャ・レジスタまたはコンペア・レジスタに設定できます。パルス幅測定モードの場合は、キャプチャ・レジスタとしてのみ使用します。これら以外のモードでは、コンペア・レジスタとしてのみ使用します。

TABnCCR0レジスタは、動作中のリード/ライトを許可します。

16ビット単位でリード/ライト可能です。

リセットにより0000Hになります。

注意 次に示す状態において、TABnCCR0レジスタへのアクセスは禁止です。詳細は3.4.9(2) 特定の内蔵周辺I/Oレジスタへのアクセスについてを参照してください。

- ・CPUがサブクロックで動作し、かつメイン・クロック発振を停止している場合
- ・CPUが内蔵発振クロックで動作している場合

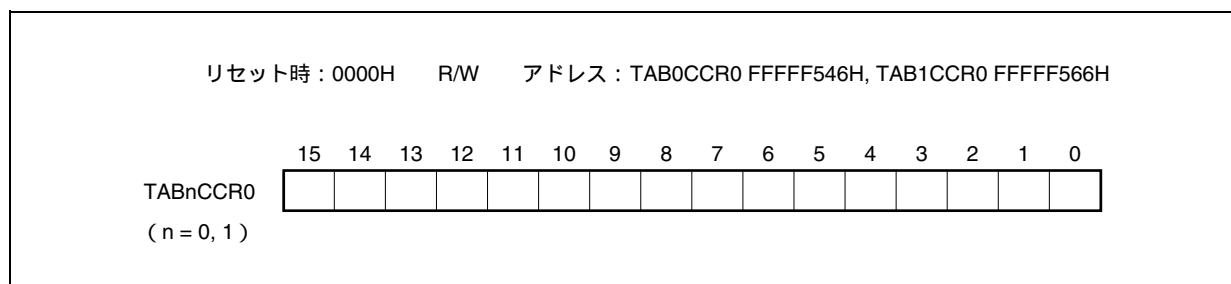

(a) コンペア・レジスタとしての機能

TABnCCR0レジスタは、TABnCTL0.TABnCEビット = 1のときでも書き換えできます。

TABnCCR0レジスタの設定値はCCR0バッファ・レジスタに転送され、16ビット・カウンタのカウンタ値とCCR0バッファ・レジスタの値が一致することでコンペア一致割り込み要求信号 (INTTABnCC0) を発生し、TOABn0端子出力を許可している場合、TOABn0端子出力を反転します。

インターバル・タイマ・モード、外部イベント・カウント・モード、外部トリガ・パルス出力モード、ワンショット・パルス出力モード、PWM出力モード、三角波PWMモードにおいて、TABnCCR0レジスタを周期レジスタとして使用する場合は、16ビット・カウンタのカウンタ値とCCR0バッファ・レジスタの値が一致することで16ビット・カウンタをクリア (0000H) します。

(b) キャプチャ・レジスタとしての機能

フリー・ランニング・タイマ・モードにおいて、TABnCCR0レジスタをキャプチャ・レジスタとして使用する場合、キャプチャ・トリガ入力 (TIABn0端子) の有効エッジを検出すると、16ビット・カウンタのカウンタ値をTABnCCR0レジスタに格納します。パルス幅測定モードの場合は、キャプチャ・トリガ入力 (TIABn0端子) の有効エッジを検出すると、16ビット・カウンタのカウンタ値をTABnCCR0レジスタに格納し、16ビット・カウンタをクリア (0000H) します。

キャプチャ動作とTABnCCR0レジスタのリードが競合しても、TABnCCR0レジスタは正しい値をリードできます。

備考 n = 0, 1

各動作モードと、対応するキャプチャ/コンペア・レジスタの機能、およびコンペア・レジスタの書き込み方法は次のとおりです。

表8-2 各動作モードとキャプチャ/コンペア・レジスタの機能およびコンペア・レジスタの書き込み方法

| 動作モード | キャプチャ/コンペア・レジスタ | コンペア・レジスタ書き込み方法 |
|---------------|-----------------|-----------------|
| インターバル・タイマ | コンペア・レジスタ | 随時書き込み |
| 外部イベント・カウンタ | コンペア・レジスタ | 随時書き込み |
| 外部トリガ・パルス出力 | コンペア・レジスタ | 一斉書き込み |
| ワンショット・パルス出力 | コンペア・レジスタ | 随時書き込み |
| PWM出力 | コンペア・レジスタ | 一斉書き込み |
| フリー・ランニング・タイマ | キャプチャ/コンペア・レジスタ | 随時書き込み |
| パルス幅測定 | キャプチャ・レジスタ | - |
| 三角波PWMモード | コンペア・レジスタ | 一斉書き込み |

(9) TABnキャプチャ/コンペア・レジスタ1 (TABnCCR1)

TABnCCR1レジスタは、各モードによりキャプチャ機能とコンペア機能を切り替えて使用できるレジスタです。

TABnCCR1レジスタは、フリー・ランニング・タイマ・モードの場合のみ、TABnOPT0.TABnCCS1ビットの設定により、キャプチャ・レジスタまたはコンペア・レジスタに設定できます。パルス幅測定モードの場合は、キャプチャ・レジスタとしてのみ使用します。これら以外のモードでは、コンペア・レジスタとしてのみ使用します。

TABnCCR1レジスタは、動作中のリード/ライトを許可します。

16ビット単位でリード/ライト可能です。

リセットにより0000Hになります。

注意 次に示す状態において、TABnCCR1レジスタへのアクセスは禁止です。詳細は3.4.9(2) 特定の内蔵周辺I/Oレジスタへのアクセスについてを参照してください。

- ・CPUがサブクロックで動作し、かつメイン・クロック発振を停止している場合
- ・CPUが内蔵発振クロックで動作している場合

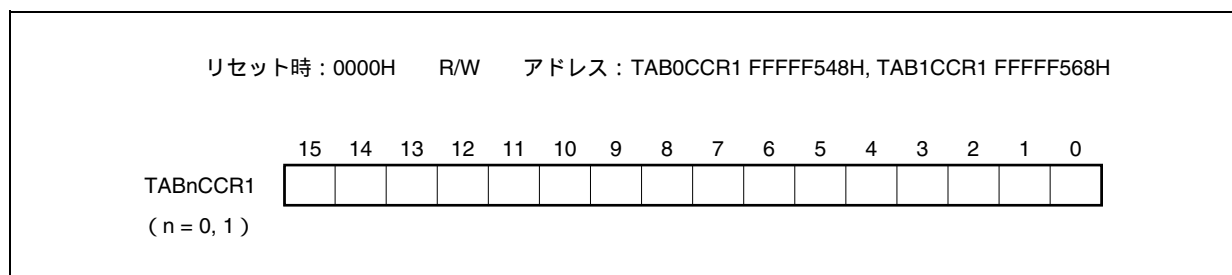

(a) コンペア・レジスタとしての機能

TABnCCR1レジスタは、TABnCTL0.TABnCEビット = 1のときでも書き換えできます。

TABnCCR1レジスタの設定値はCCR1バッファ・レジスタに転送され、16ビット・カウンタのカウント値とCCR1バッファ・レジスタの値が一致することでコンペア一致割り込み要求信号 (INTTABnCC1) を発生し、TOABn1端子出力を許可している場合、TOABn1端子出力を反転します。

(b) キャプチャ・レジスタとしての機能

フリー・ランニング・タイマ・モードにおいて、TABnCCR1レジスタをキャプチャ・レジスタとして使用する場合、キャプチャ・トリガ入力 (TIABn1端子) の有効エッジを検出すると、16ビット・カウンタのカウント値をTABnCCR1レジスタに格納します。パルス幅測定モードの場合は、キャプチャ・トリガ入力 (TIABn1端子) の有効エッジを検出すると、16ビット・カウンタのカウント値をTABnCCR1レジスタに格納し、16ビット・カウンタをクリア (0000H) します。

キャプチャ動作とTABnCCR1レジスタのリードが競合しても、TABnCCR1レジスタは正しい値をリードできます。

備考 n = 0, 1

各動作モードと、対応するキャプチャ/コンペア・レジスタの機能、およびコンペア・レジスタの書き込み方法は次のとおりです。

表8 - 3 各動作モードとキャプチャ/コンペア・レジスタの機能およびコンペア・レジスタの書き込み方法

| 動作モード | キャプチャ/コンペア・レジスタ | コンペア・レジスタ書き込み方法 |
|---------------|-----------------|-----------------|
| インターバル・タイマ | コンペア・レジスタ | 随時書き込み |
| 外部イベント・カウンタ | コンペア・レジスタ | 随時書き込み |
| 外部トリガ・パルス出力 | コンペア・レジスタ | 一斉書き込み |
| ワンショット・パルス出力 | コンペア・レジスタ | 随時書き込み |
| PWM出力 | コンペア・レジスタ | 一斉書き込み |
| フリー・ランニング・タイマ | キャプチャ/コンペア・レジスタ | 随時書き込み |
| パルス幅測定 | キャプチャ・レジスタ | - |
| 三角波PWMモード | コンペア・レジスタ | 一斉書き込み |

(10) TABnキャプチャ/コンペア・レジスタ2 (TABnCCR2)

TABnCCR2レジスタは、各モードによりキャプチャ機能とコンペア機能を切り替えて使用できるレジスタです。

TABnCCR2レジスタは、フリー・ランニング・タイマ・モードの場合のみ、TABnOPT0.TABnCCS2ビットの設定により、キャプチャ・レジスタまたはコンペア・レジスタに設定できます。パルス幅測定モードの場合は、キャプチャ・レジスタとしてのみ使用します。これら以外のモードでは、コンペア・レジスタとしてのみ使用します。

TABnCCR2レジスタは、動作中のリード/ライトを許可します。

16ビット単位でリード/ライト可能です。

リセットにより0000Hになります。

注意 次に示す状態において、TABnCCR2レジスタへのアクセスは禁止です。詳細は3.4.9(2) 特定の内蔵周辺I/Oレジスタへのアクセスについてを参照してください。

- ・CPUがサブクロックで動作し、かつメイン・クロック発振を停止している場合
- ・CPUが内蔵発振クロックで動作している場合

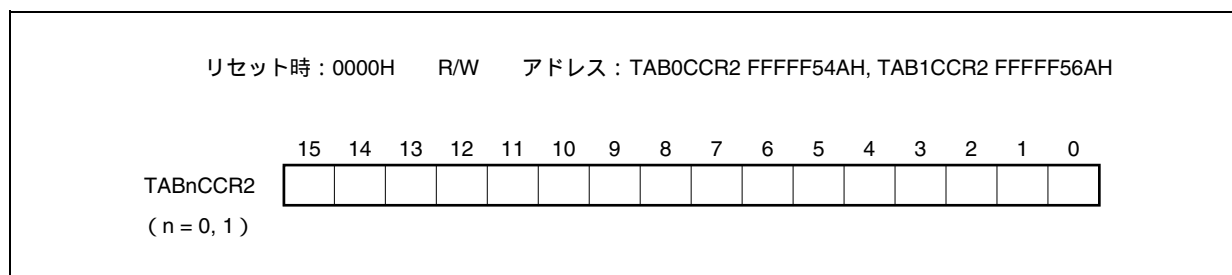

(a) コンペア・レジスタとしての機能

TABnCCR2レジスタは、TABnCTL0.TABnCEビット = 1のときでも書き換えできます。

TABnCCR2レジスタの設定値はCCR2バッファ・レジスタに転送され、16ビット・カウンタのカウント値とCCR2バッファ・レジスタの値が一致することでコンペア一致割り込み要求信号 (INTTABnCC2) を発生し、TOABn2端子出力を許可している場合、TOABn2端子出力を反転します。

(b) キャプチャ・レジスタとしての機能

フリー・ランニング・タイマ・モードにおいて、TABnCCR2レジスタをキャプチャ・レジスタとして使用する場合、キャプチャ・トリガ入力 (TIABn2端子) の有効エッジを検出すると、16ビット・カウンタのカウント値をTABnCCR2レジスタに格納します。パルス幅測定モードの場合は、キャプチャ・トリガ入力 (TIABn2端子) の有効エッジを検出すると、16ビット・カウンタのカウント値をTABnCCR2レジスタに格納し、16ビット・カウンタをクリア (0000H) します。

キャプチャ動作とTABnCCR2レジスタのリードが競合しても、TABnCCR2レジスタは正しい値をリードできます。

備考 n = 0, 1

各動作モードと、対応するキャプチャ/コンペア・レジスタの機能、およびコンペア・レジスタの書き込み方法は次のとおりです。

表8 - 4 各動作モードとキャプチャ/コンペア・レジスタの機能およびコンペア・レジスタの書き込み方法

| 動作モード | キャプチャ/コンペア・レジスタ | コンペア・レジスタ書き込み方法 |
|---------------|-----------------|-----------------|
| インターバル・タイマ | コンペア・レジスタ | 随時書き込み |
| 外部イベント・カウンタ | コンペア・レジスタ | 随時書き込み |
| 外部トリガ・パルス出力 | コンペア・レジスタ | 一斉書き込み |
| ワンショット・パルス出力 | コンペア・レジスタ | 随時書き込み |
| PWM出力 | コンペア・レジスタ | 一斉書き込み |
| フリー・ランニング・タイマ | キャプチャ/コンペア・レジスタ | 随時書き込み |
| パルス幅測定 | キャプチャ・レジスタ | - |
| 三角波PWMモード | コンペア・レジスタ | 一斉書き込み |

(11) TABnキャプチャ/コンペア・レジスタ3 (TABnCCR3)

TABnCCR3レジスタは、各モードによりキャプチャ機能とコンペア機能を切り替えて使用できるレジスタです。

TABnCCR3レジスタは、フリー・ランニング・タイマ・モードの場合のみ、TABnOPT0.TABnCCS3ビットの設定により、キャプチャ・レジスタまたはコンペア・レジスタに設定できます。パルス幅測定モードの場合は、キャプチャ・レジスタとしてのみ使用します。これら以外のモードでは、コンペア・レジスタとしてのみ使用します。

TABnCCR3レジスタは、動作中のリード/ライトを許可します。

16ビット単位でリード/ライト可能です。

リセットにより0000Hになります。

注意 次に示す状態において、TABnCCR3レジスタへのアクセスは禁止です。詳細は3.4.9(2) 特定の内蔵周辺I/Oレジスタへのアクセスについてを参照してください。

- ・CPUがサブクロックで動作し、かつメイン・クロック発振を停止している場合
- ・CPUが内蔵発振クロックで動作している場合

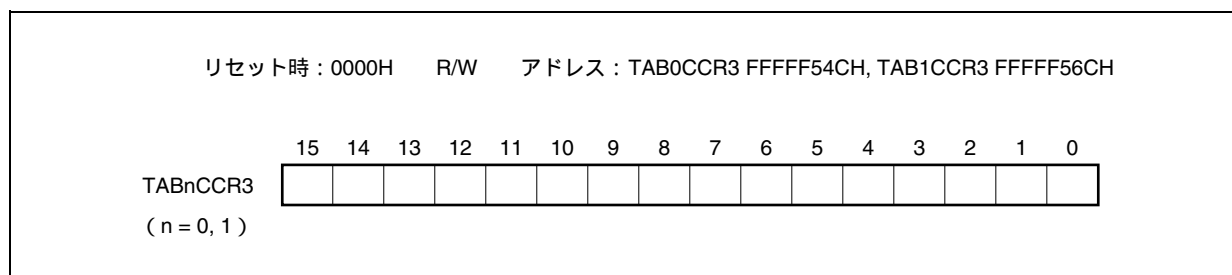

(a) コンペア・レジスタとしての機能

TABnCCR3レジスタは、TABnCTL0.TABnCEビット = 1のときでも書き換えできます。

TABnCCR3レジスタの設定値はCCR3バッファ・レジスタに転送され、16ビット・カウンタのカウント値とCCR3バッファ・レジスタの値が一致することでコンペア一致割り込み要求信号 (INTTABnCC3) を発生し、TOABn3端子出力を許可している場合、TOABn3端子出力を反転します。

(b) キャプチャ・レジスタとしての機能

フリー・ランニング・タイマ・モードにおいて、TABnCCR3レジスタをキャプチャ・レジスタとして使用する場合、キャプチャ・トリガ入力 (TIABn3端子) の有効エッジを検出すると、16ビット・カウンタのカウント値をTABnCCR3レジスタに格納します。パルス幅測定モードの場合は、キャプチャ・トリガ入力 (TIABn3端子) の有効エッジを検出すると、16ビット・カウンタのカウント値をTABnCCR3レジスタに格納し、16ビット・カウンタをクリア (0000H) します。

キャプチャ動作とTABnCCR3レジスタのリードが競合しても、TABnCCR3レジスタは正しい値をリードできます。

備考 n = 0, 1

各動作モードと、対応するキャプチャ/コンペア・レジスタの機能、およびコンペア・レジスタの書き込み方法は次のとおりです。

表8 - 5 各動作モードとキャプチャ/コンペア・レジスタの機能およびコンペア・レジスタの書き込み方法

| 動作モード | キャプチャ/コンペア・レジスタ | コンペア・レジスタ書き込み方法 |
|---------------|-----------------|-----------------|
| インターバル・タイマ | コンペア・レジスタ | 随時書き込み |
| 外部イベント・カウンタ | コンペア・レジスタ | 随時書き込み |
| 外部トリガ・パルス出力 | コンペア・レジスタ | 一斉書き込み |
| ワンショット・パルス出力 | コンペア・レジスタ | 随時書き込み |
| PWM出力 | コンペア・レジスタ | 一斉書き込み |
| フリー・ランニング・タイマ | キャプチャ/コンペア・レジスタ | 随時書き込み |
| パルス幅測定 | キャプチャ・レジスタ | - |
| 三角波PWMモード | コンペア・レジスタ | 一斉書き込み |

(12) TABnカウンタ・リード・バッファ・レジスタ (TABnCNT)

TABnCNTレジスタは、16ビットのカウンタ値をリードできるリード・バッファ・レジスタです。

TABnCTL0.TABnCEビット = 1のときにTABnCNTレジスタをリードすると、16ビット・カウンタのカウンタ値をリードできます。

16ビット単位でリードのみ可能です。

TABnCEビット = 0のとき、TABnCNTレジスタは0000Hになります。このときにTABnCNTレジスタをリードすると、16ビット・カウンタの値 (FFFFH) をリードせず、そのまま0000Hをリードします。

リセットによりTABnCEビット = 0になるため、TABnCNTレジスタは0000Hになります。

注意 次に示す状態において、TABnCNTレジスタへのアクセスは禁止です。詳細は3. 4. 9 (2) 特定の内蔵周辺I/Oレジスタへのアクセスについてを参照してください。

- ・CPUがサブクロックで動作し、かつメイン・クロック発振を停止している場合
- ・CPUが内蔵発振クロックで動作している場合

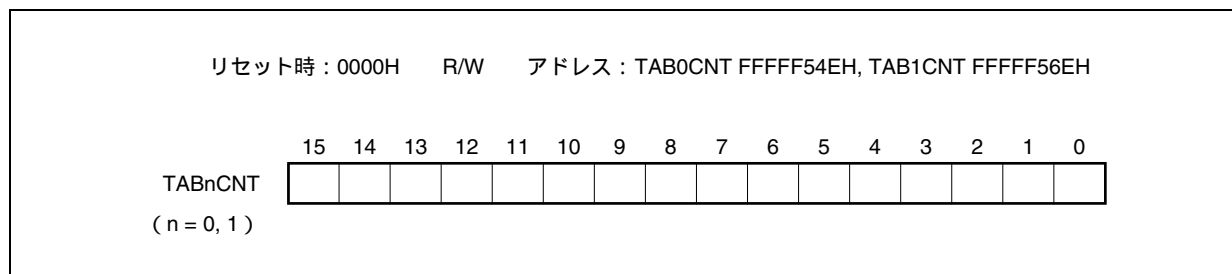

8.5 動作

TABnには次のような動作があります。

| 動作 | TABnCTL1.TABnESTビット (ソフトウェア・トリガ・ビット) | TIABn0端子 (外部トリガ入力) | キャプチャ/コンペア・レジスタの設定 | コンペア・レジスタの書き込み方法 |
|-------------------------------|---|-----------------------|--------------------|------------------|
| インターバル・タイマ・モード | 無効 | 無効 | コンペア専用 | 随時書き込み |
| 外部イベント・カウント・モード ^{注1} | 無効 | 無効 | コンペア専用 | 随時書き込み |
| 外部トリガ・パルス出力モード ^{注2} | 有効 | 有効 | コンペア専用 | 一斉書き込み |
| ワンショット・パルス出力モード ^{注2} | 有効 | 有効 | コンペア専用 | 随時書き込み |
| PWM出力モード | 無効 | 無効 | コンペア専用 | 一斉書き込み |
| フリー・ランニング・タイマ・モード | 無効 | 無効 | 切り替え可能 | 随時書き込み |
| パルス幅測定モード ^{注2} | 無効 | 無効 | キャプチャ専用 | 対象外 |
| 三角波PWMモード | 無効 | 無効 | コンペア専用 | 一斉書き込み |

注1. 外部イベント・カウント・モードを使用する場合、TIABn0端子のキャプチャ・トリガ入力の有効エッジの設定を、エッジを検出しない (TABnIOC1.TABnIS1, TABnIS0ビットを“00”) に設定してください。

2. 外部トリガ・パルス出力モード、ワンショット・パルス出力モード、パルス幅測定モードを使用する場合、カウント・クロックは内部クロックを選択 (TABnCTL1.TABnEEEビット = 0に設定) してください。

備考 n = 0, 1

8.5.1 インターバル・タイマ・モード (TABnMD2-TABnMD0ビット = 000)

インターバル・タイマ・モードは、TABnCTL0.TABnCEビットをセット(1)することで、任意のインターバル間隔にて割り込み要求信号 (INTTABnCC0) を発生します。また、TOABn0端子から、インターバル間隔を半周期とする方形波を出力できます。

インターバル・タイマ・モードでは、通常、TABnCCR1-TABnCCR3レジスタを使用しません。

図8-2 インターバル・タイマの構成図



図8-3 インターバル・タイマ・モード動作の基本タイミング



TABnCEビットをセット(1)することで、カウント・クロックに同期して16ビット・カウンタをFFFFHから0000Hにクリアし、カウント動作を開始します。このときTOABn0端子出力を反転します。また、TABnCCR0レジスタの設定値がCCR0バッファ・レジスタに転送されます。

16ビット・カウンタのカウント値とCCR0バッファ・レジスタの値が一致すると、16ビット・カウンタを0000Hにクリアし、TOABn0端子出力を反転させて、コンペア一致割り込み要求信号(INTTABnCC0)を発生します。インターバル間隔は次のようになります。

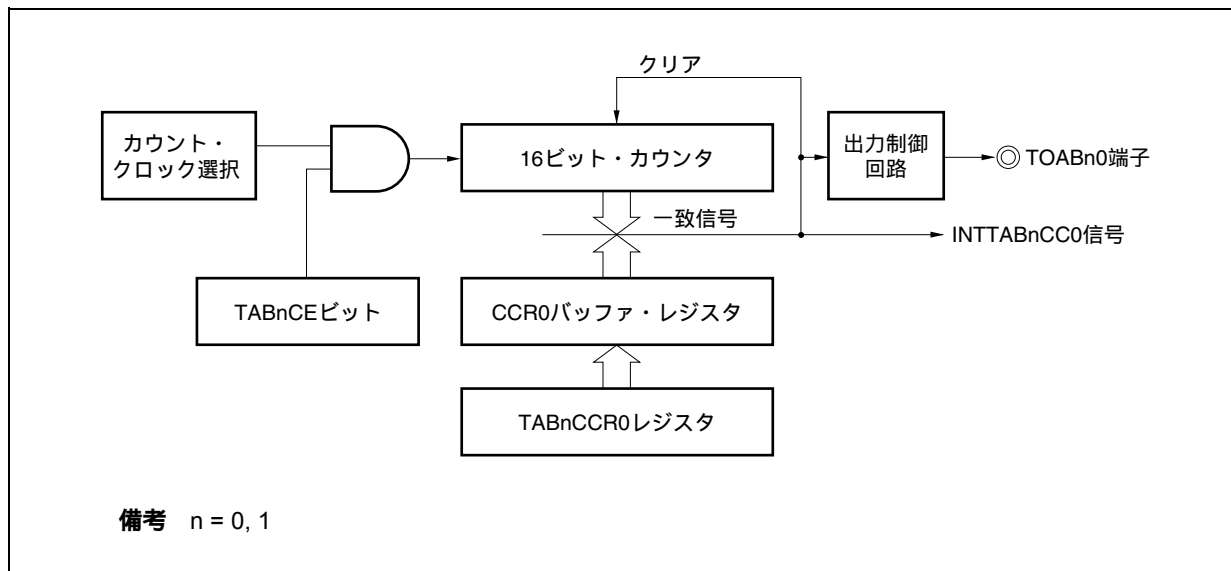
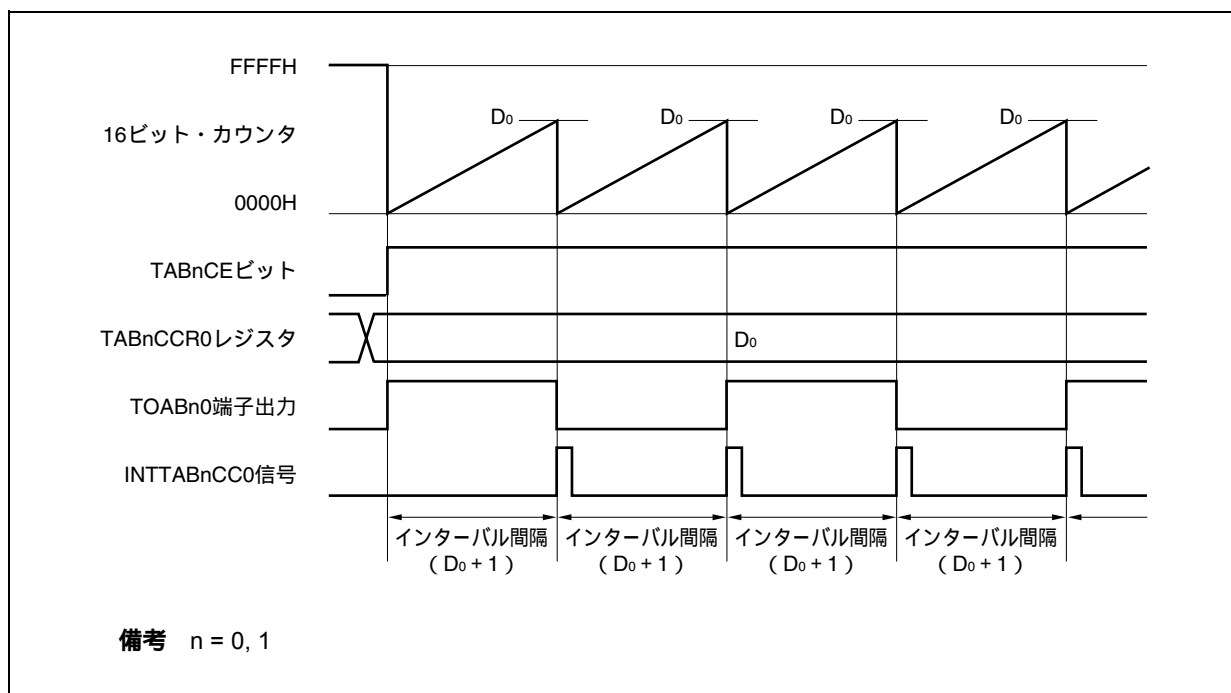
$$\text{インターバル間隔} = (\text{TABnCCR0レジスタ設定値} + 1) \times \text{カウント・クロック周期}$$

図8-4 インターバル・タイマ・モード動作時のレジスタ設定内容(1/2)



図8 - 4 インターバル・タイマ・モード動作時のレジスタ設定内容 (2/2)



(1) インターバル・タイマ・モード動作フロー

図8 - 5 インターバル・タイマ・モード使用時のソフトウェア処理フロー

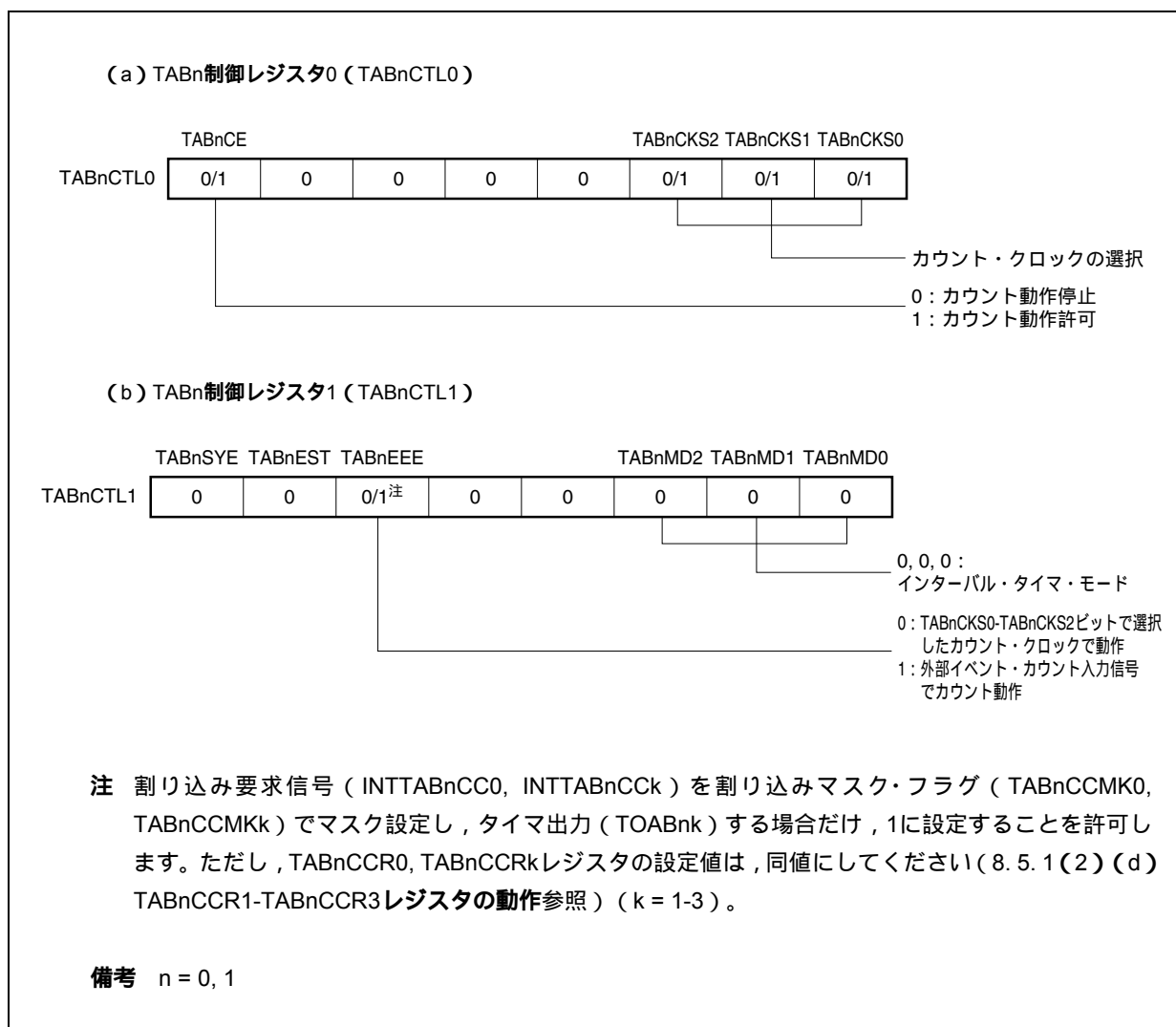
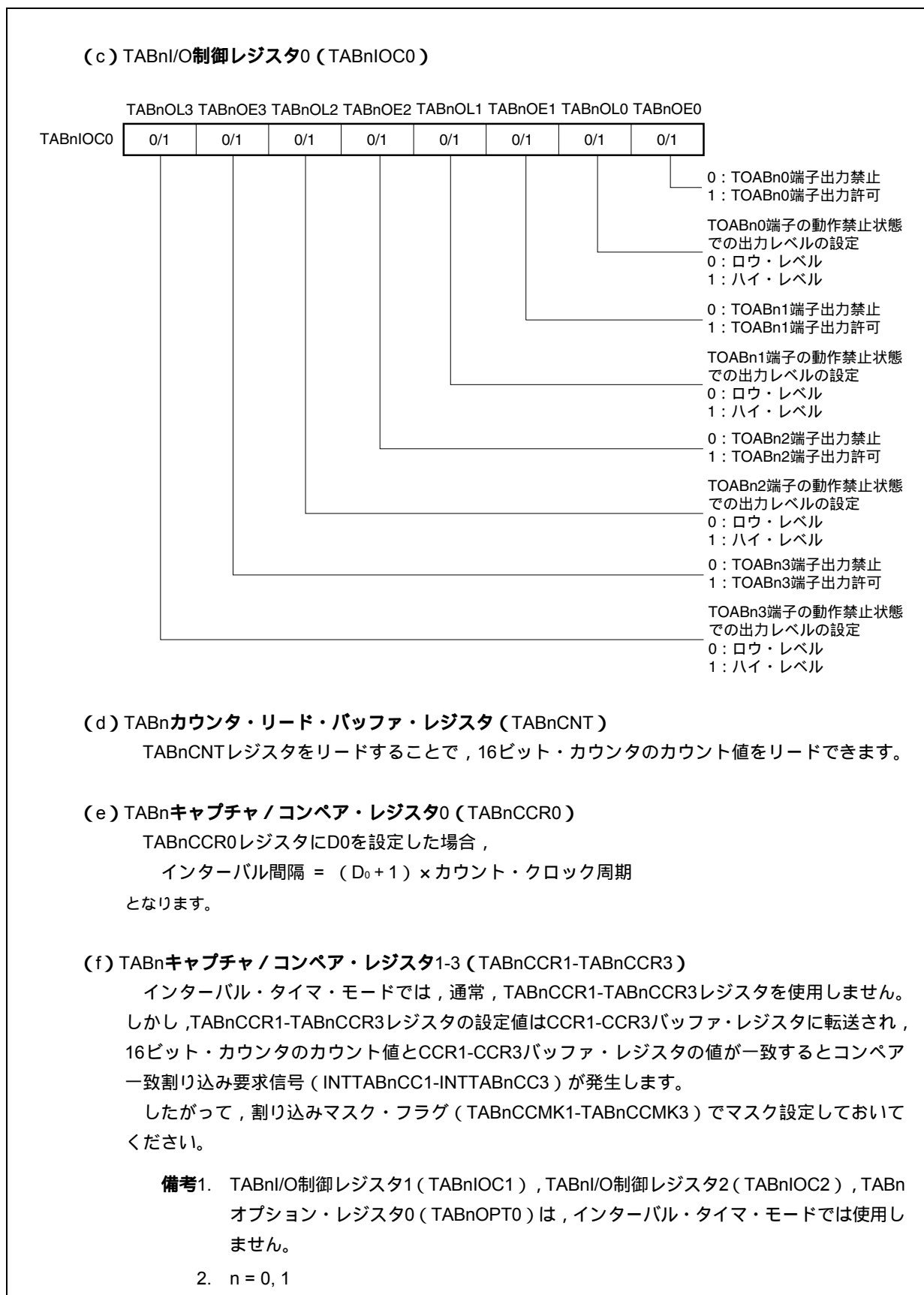
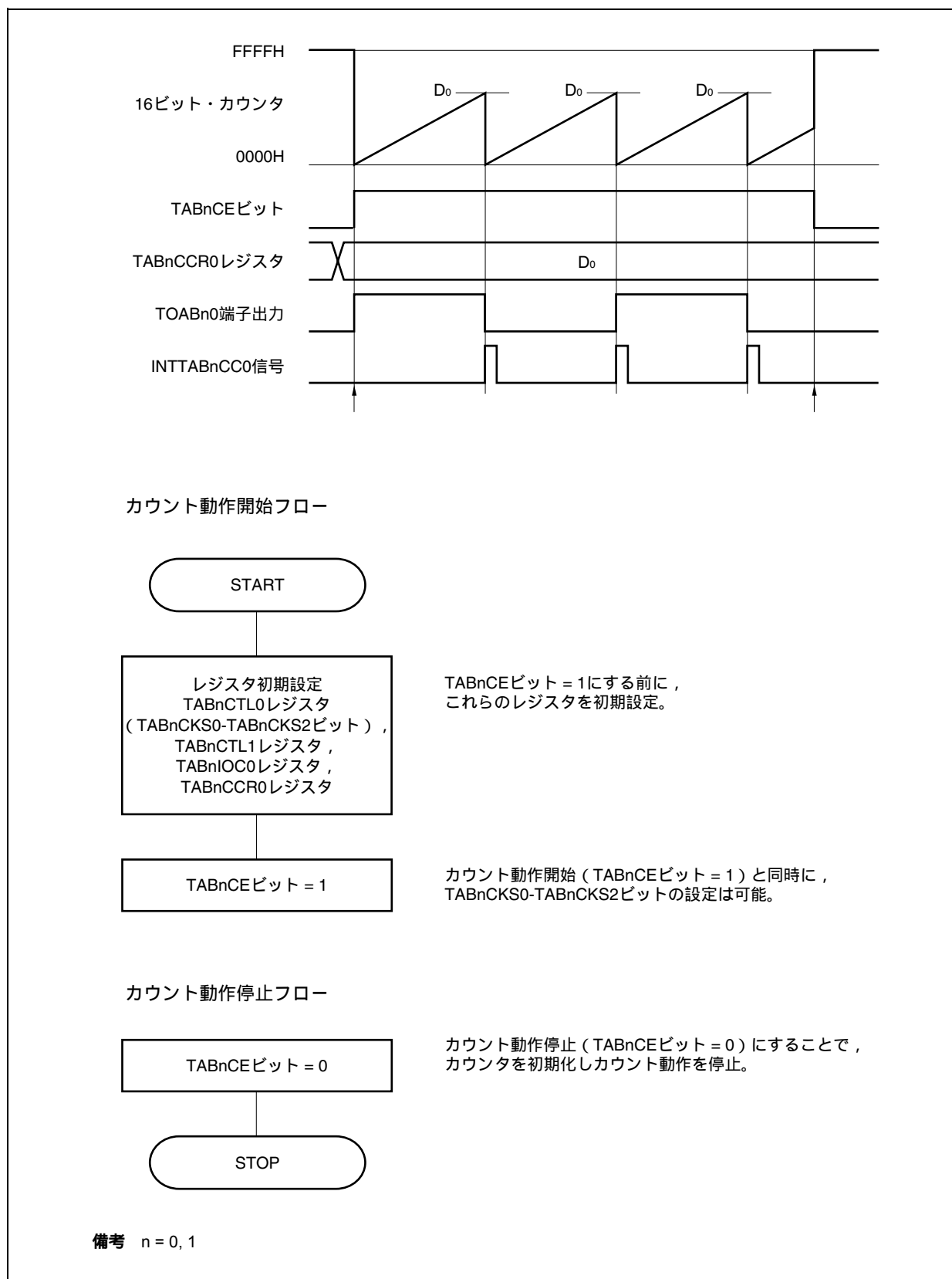

(2) インターバル・タイマ・モード動作タイミング

(a) TABnCCR0レジスタに0000Hを設定した場合の動作

TABnCCR0レジスタに0000Hを設定した場合、2クロック目以降のカウンタ・クロックごとにINTTABnCC0信号を発生し、TOABn0端子の出力を反転します。

16ビット・カウンタは、常に0000Hとなります。

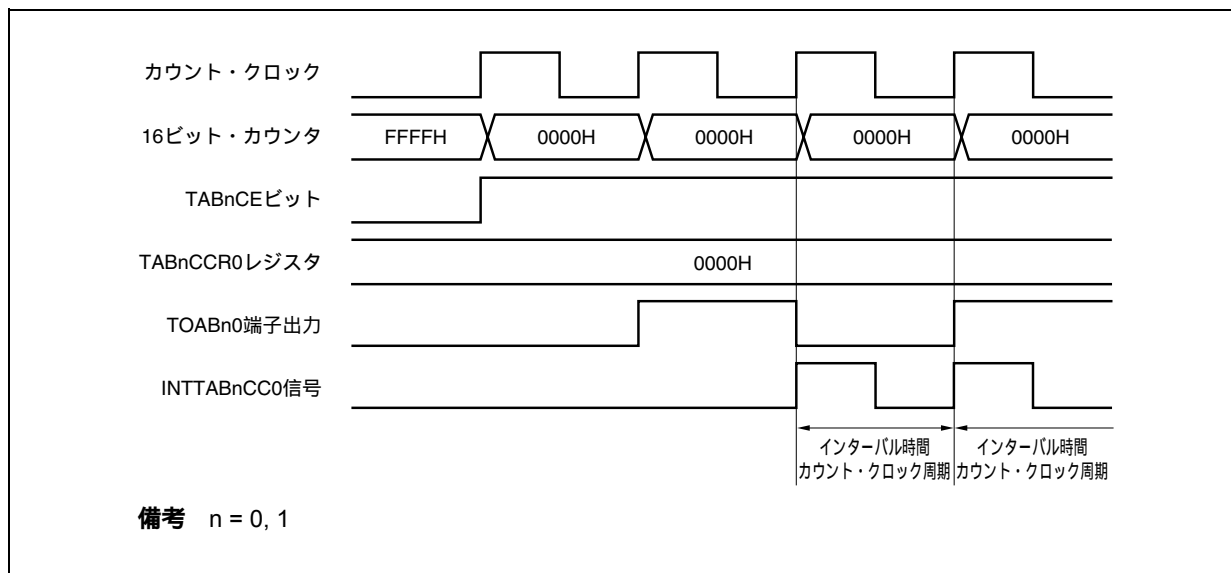

(b) TABnCCR0レジスタにFFFFHを設定した場合の動作

TABnCCR0レジスタにFFFFHを設定した場合、16ビット・カウンタはFFFFHまでカウント動作を行い、次のカウンタ・アップ・タイミングに同期して、16ビット・カウンタを0000Hにクリアし、INTTABnCC0信号を発生し、TOABn0端子の出力を反転します。このとき、オーバフロー割り込み要求信号 (INTTABnOV) は発生せず、オーバフロー・フラグ (TABnOPT0.TABnOVビット) もセット (1) されません。

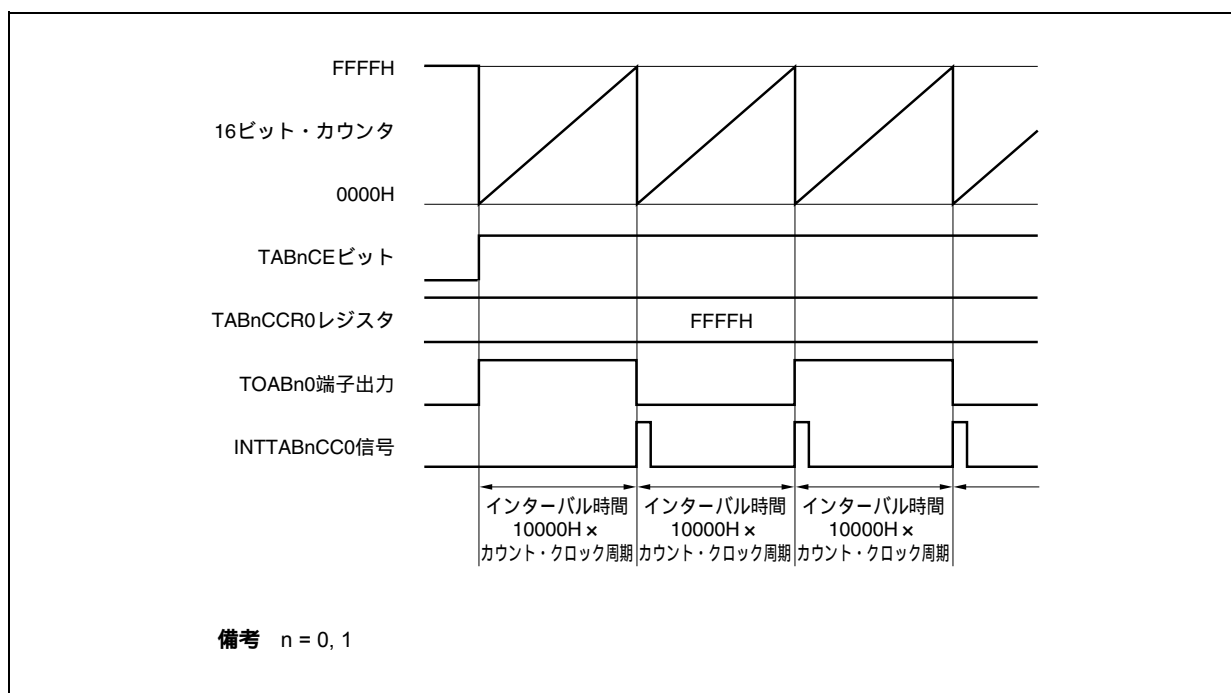

(c) TABnCCR0レジスタの書き換えに関する注意事項

TABnCCR0レジスタの設定値を小さい値に変更する場合には、一度カウント動作を停止させ、その後、設定値を変更してください。

カウント動作中にTABnCCR0レジスタの値を小さい値に書き換えると、16ビット・カウンタがオーバーフローする場合がありますので注意してください。

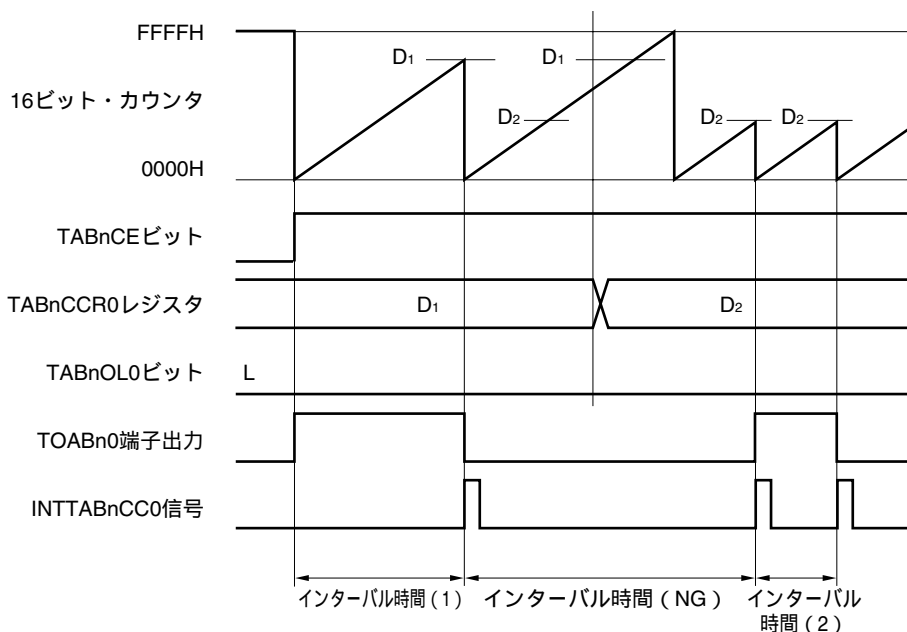

- 備考1. インターバル時間 (1) : $(D_1 + 1) \times \text{カウント} \cdot \text{クロック周期}$
 インターバル時間 (NG) : $(10000H + D_2 + 1) \times \text{カウント} \cdot \text{クロック周期}$
 インターバル時間 (2) : $(D_2 + 1) \times \text{カウント} \cdot \text{クロック周期}$
2. $n = 0, 1$

カウント値が D_2 よりも大きく D_1 よりも小さい状態において、TABnCCR0レジスタを D_1 から D_2 に書き換えると、書き換えたタイミングでCCR0バッファ・レジスタに転送されるため、16ビット・カウンタとのコンペア値が D_2 となります。

しかし、カウント値はすでに D_2 を越えているためにFFFFHまでカウントを行い、オーバーフロー後、0000Hから再度カウント・アップを行います。そして、 D_2 との一致でINTTABnCC0信号を発生しTOABn0端子出力を反転します。

したがって、本来期待しているインターバル時間である「 $(D_1 + 1) \times \text{カウント} \cdot \text{クロック周期}$ 」または「 $(D_2 + 1) \times \text{カウント} \cdot \text{クロック周期}$ 」でINTTABnCC0信号は発生せずに、「 $(10000H + D_2 + 1) \times \text{カウント} \cdot \text{クロック周期}$ 」の間隔でINTTABnCC0信号が発生する場合があります。

(d) TABnCCR1-TABnCCR3レジスタの動作

図8 - 6 TABnCCR1-TABnCCR3レジスタの構成図

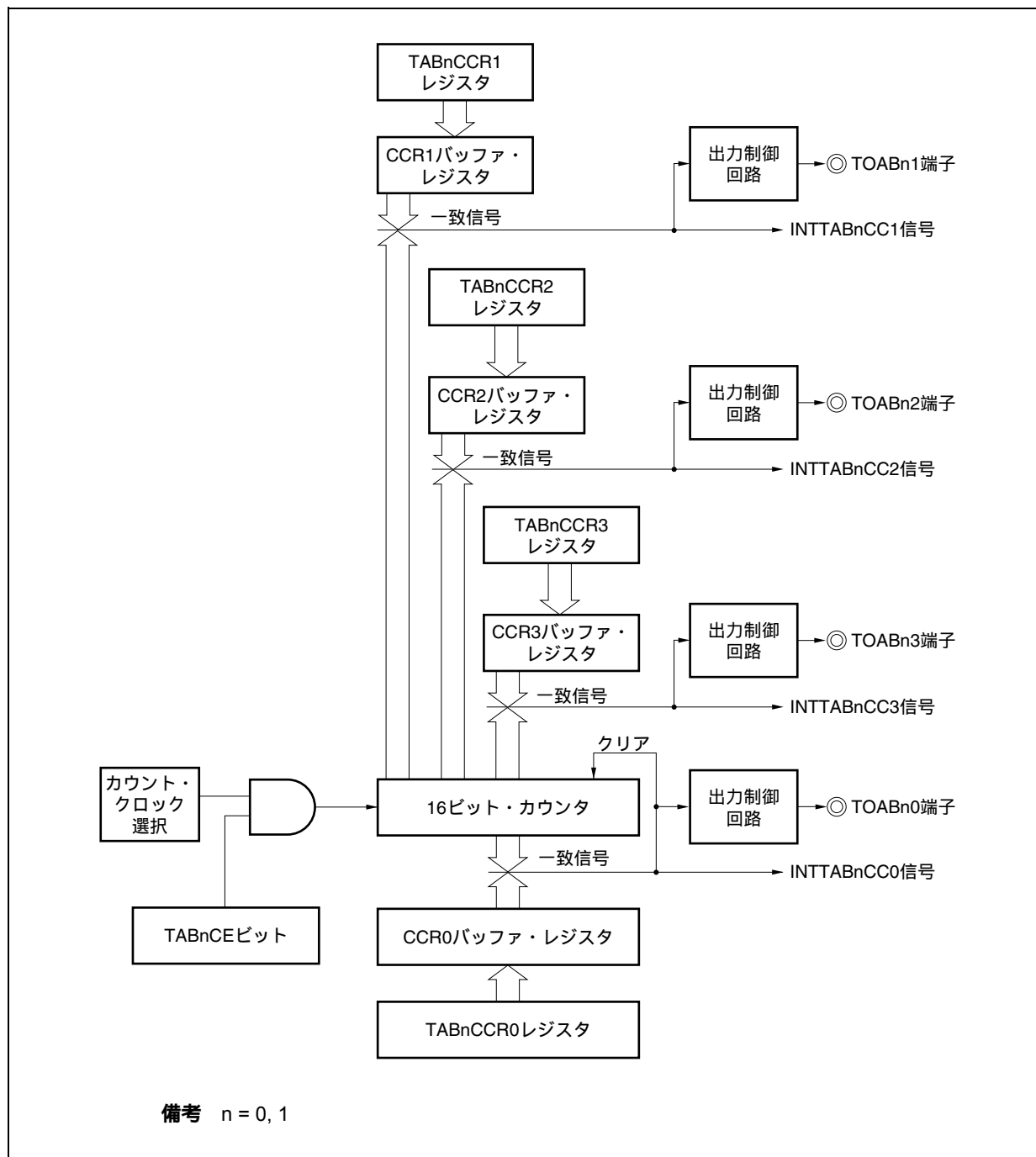

TABnCCRkレジスタの設定値がTABnCCR0レジスタの設定値よりも小さい場合には、1周期に1回のINTTABnCCk信号が発生します。また、同じタイミングでTOABnk端子出力は反転します。

TOABnk端子出力は、TOABn0端子出力と同じ周期の方形波を出力します。

備考 k = 1-3,

n = 0, 1

図8-7 D₀₁ D_{k1}の場合のタイミング図

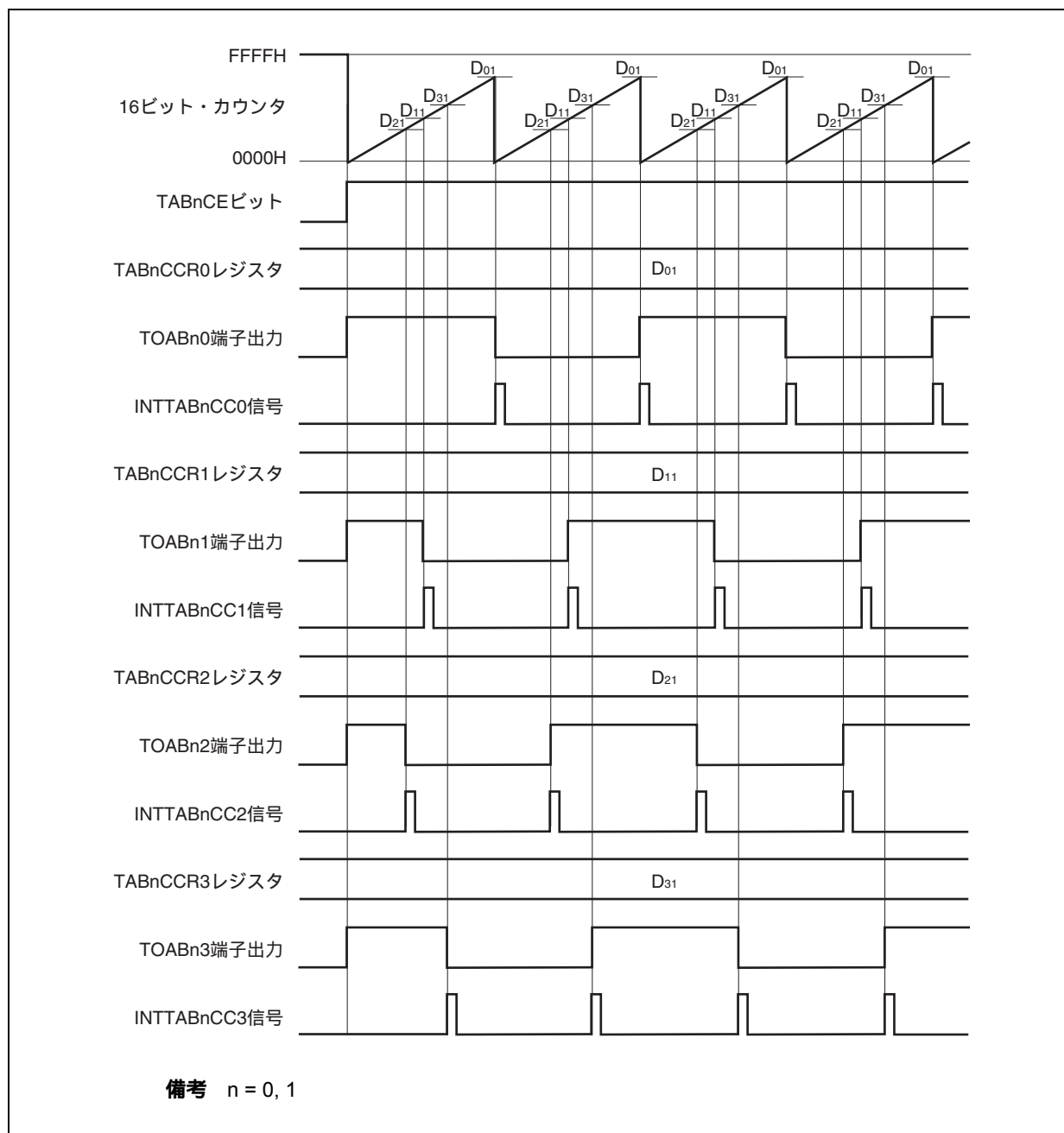

TABnCCRkレジスタの設定値がTABnCCR0レジスタの設定値よりも大きい場合には、16ビット・カウンタのカウンタ値とTABnCCRkレジスタの値が一致しないので、INTTABnCCk信号は発生しません。また、TOABnk端子出力も変化しません。

備考 k = 1-3,
n = 0, 1

図8 - 8 $D_{01} < D_{k1}$ の場合のタイミング図

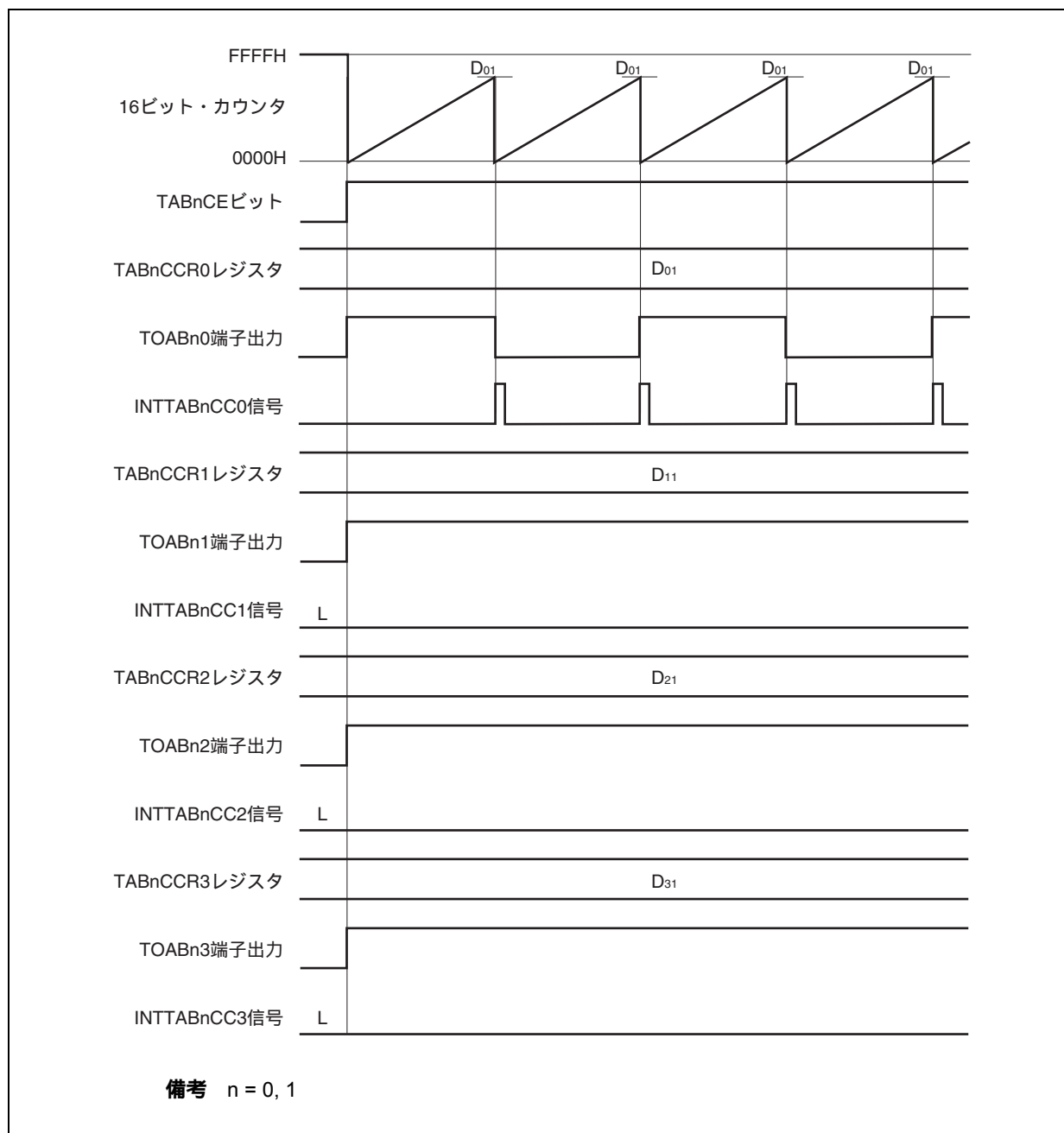

8.5.2 外部イベント・カウント・モード (TABnMD2-TABnMD0ビット = 001)

外部イベント・カウント・モードは、TABnCTL0.TABnCEビットをセット(1)することで、外部イベント・カウント入力の有効エッジをカウントし、任意のカウント数をカウントすることに割り込み要求信号(INTTABnCC0)を発生します。TOABn0端子は使用できません。

外部イベント・カウント・モードでは、通常、TABnCCR1-TABnCCR3レジスタは使用しません。

図8-9 外部イベント・カウント・モードの構成図



図8-10 外部イベント・カウント・モードの基本タイミング



TABnCEビットをセット(1)することで、16ビット・カウンタをFFFFHから0000Hにクリアし、外部イベント・カウント入力の有効エッジを検出することによりカウント動作を行います。また、TABnCCR0レジスタの設定値がCCR0バッファ・レジスタに転送されます。

16ビット・カウンタのカウント値とCCR0バッファ・レジスタの値が一致すると、16ビット・カウンタを0000Hにクリアし、コンペア一致割り込み要求信号(INTTABnCC0)を発生します。

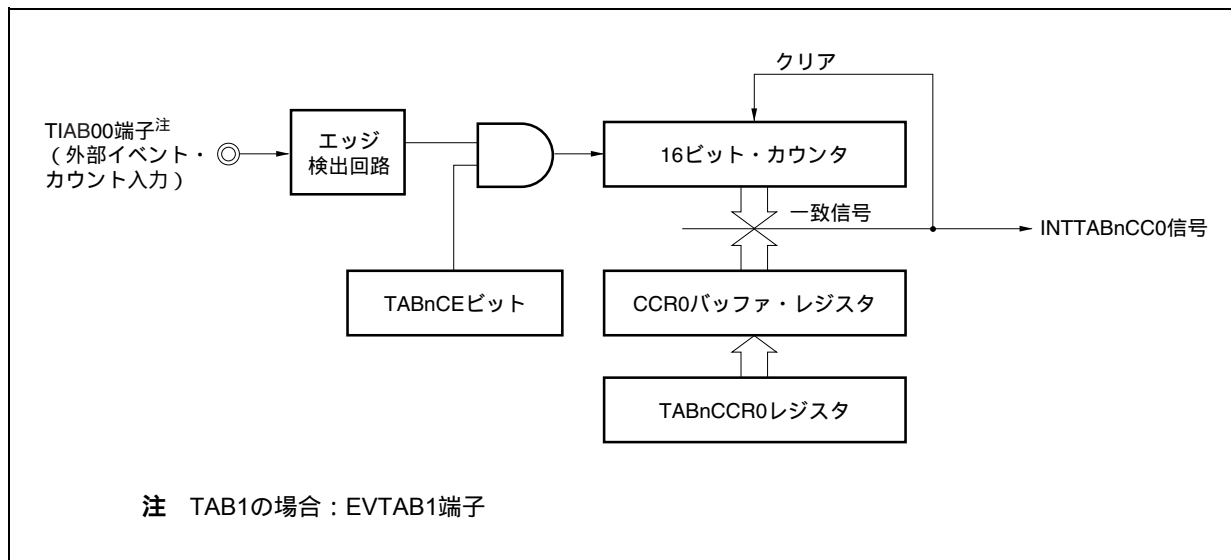
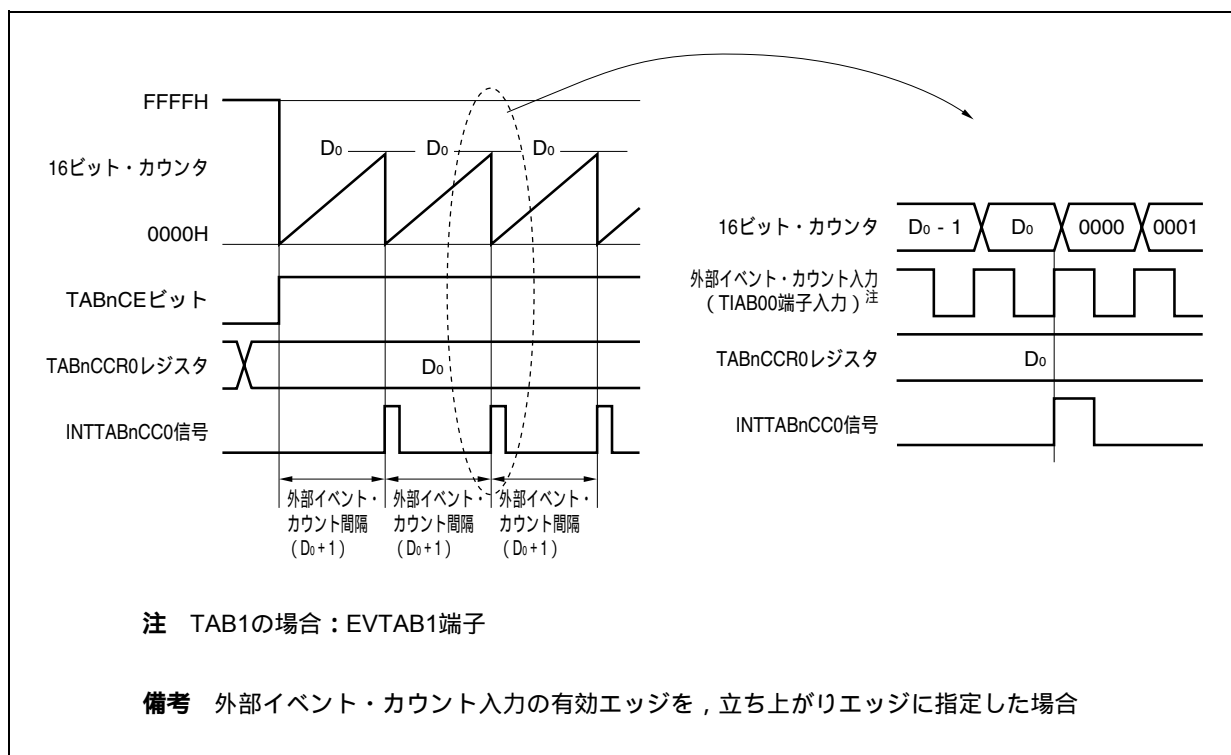
INTTABnCC0信号は、外部イベント・カウント入力の有効エッジを(TABnCCR0レジスタに設定した値+1)回検出することにより発生します。

図8 - 11 外部イベント・カウント・モード動作時のレジスタ設定内容(1/2)



図8 - 11 外部イベント・カウント・モード動作時のレジスタ設定内容 (2/2)

(e) TABnカウンタ・リード・バッファ・レジスタ (TABnCNT)

TABnCNTレジスタをリードすることで、16ビット・カウンタのカウント値をリードできます。

(f) TABnキャプチャ/コンペア・レジスタ0 (TABnCCR0)

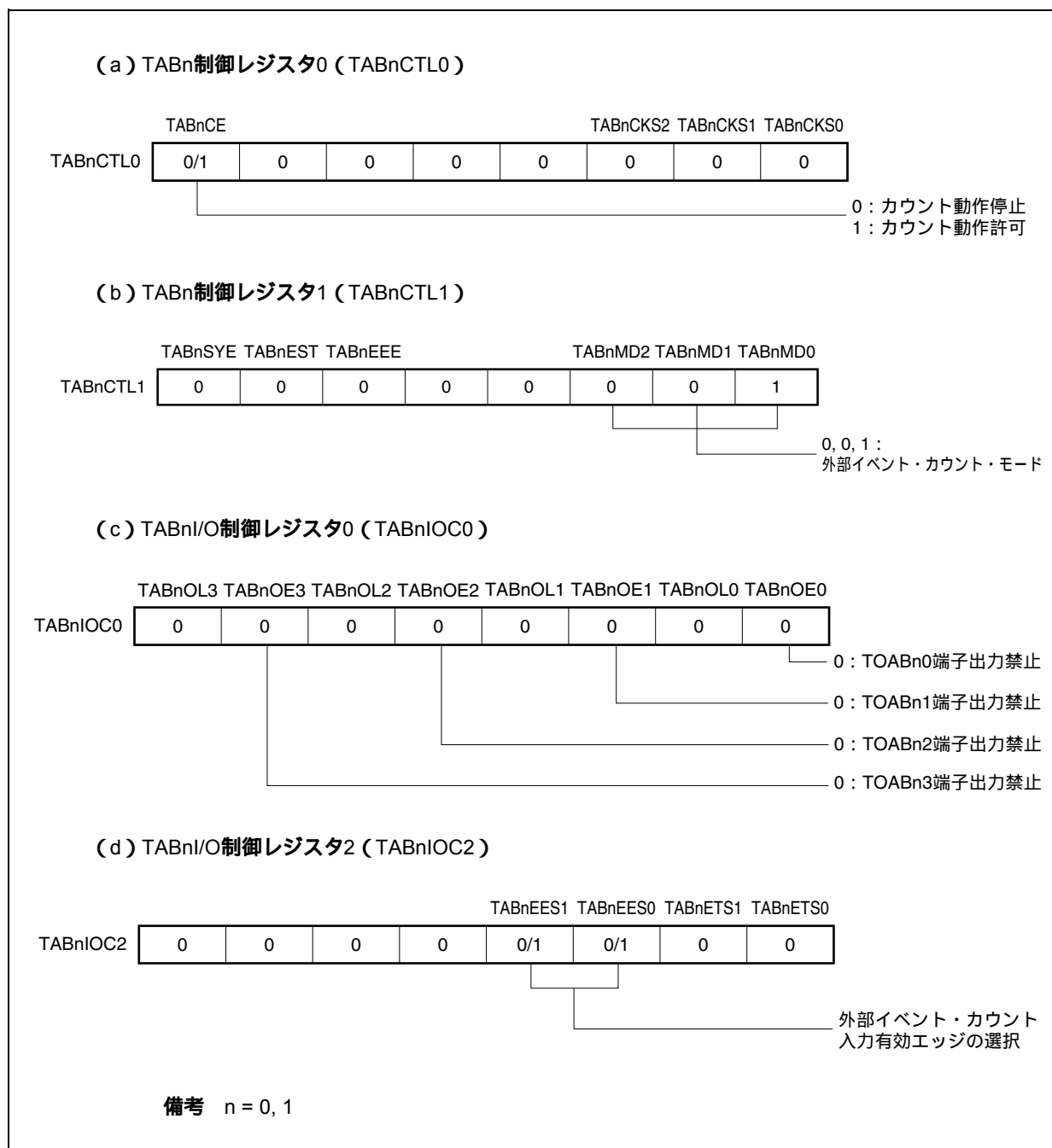
TABnCCR0レジスタにD0を設定した場合、外部イベント・カウント数が(D₀+1)回となるとカウントをクリアしコンペア一致割り込み要求信号(INTTABnCC0)を発生します。

(g) TABnキャプチャ/コンペア・レジスタ1-3 (TABnCCR1-TABnCCR3)

外部イベント・カウント・モードでは、通常、TABnCCR1-TABnCCR3レジスタは使用しません。しかし、TABnCCR1-TABnCCR3レジスタの設定値はCCR1-CCR3バッファ・レジスタに転送され、16ビット・カウンタのカウント値とCCR1-CCR3バッファ・レジスタの値が一致するとコンペア一致割り込み要求信号(INTTABnCC1-INTTABnCC3)が発生します。

したがって、割り込みマスク・フラグ(TABnCCMK1-TABnCCMK3)でマスク設定しておいてください。

注意 TAB0の場合、カウント・クロックとして外部クロックを使用するときは、外部クロックはTIAB00端子からのみ入力できます。このとき、TAB0IOC1.TAB0IS1, TAB0IS0ビット = 00 (キャプチャ・トリガ入力(TIAB00端子) : エッジ検出なし) に設定してください。

備考1. TABnI/O制御レジスタ1 (TABnIOC1), TABnオプション・レジスタ0 (TABnOPT0) は、外部イベント・カウント・モードでは使用しません。

2. n = 0, 1

(1) 外部イベント・カウント・モード動作フロー

図8 - 12 外部イベント・カウント・モード使用時のソフトウェア処理フロー

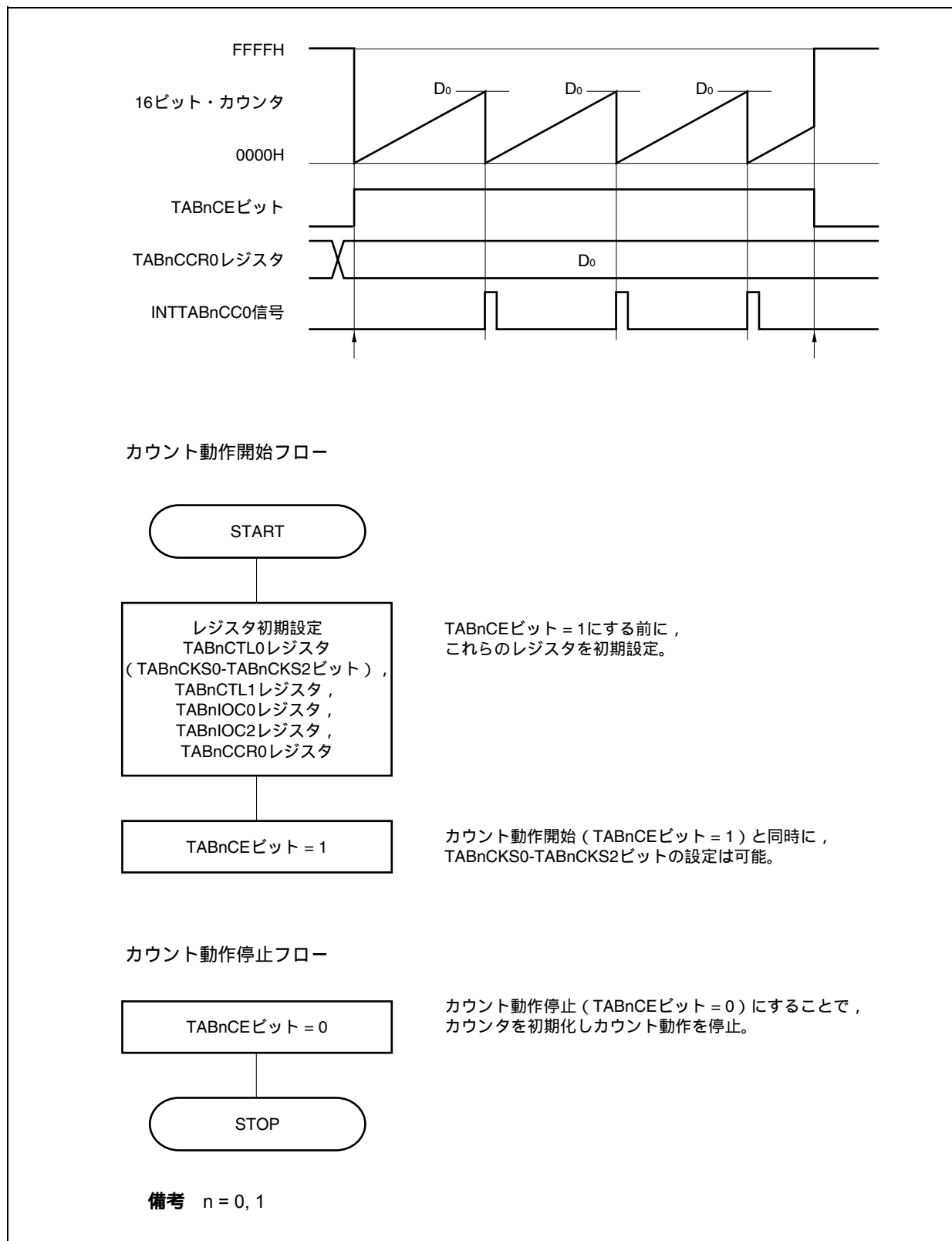

(2) 外部イベント・カウント・モード動作タイミング

- 注意1. 外部イベント・カウント・モード時, TABnCCR0レジスタには, 0000Hを設定しないでください。
2. 外部イベント・カウント・モード時, タイマ出力は使用禁止です。外部イベント・カウント入力
でタイマ出力を行う場合は, インターバル・タイマ・モードに設定してカウント・クロックを外
部イベント・カウント入力での動作許可に選択してください (TABnCTL1.TABnMD2-TABnMD0
ビット = 000, TABnCTL1.TABnEEEビット = 1)。

(a) TABnCCR0レジスタにFFFFHを設定した場合の動作

TABnCCR0レジスタにFFFFHを設定した場合, 16ビット・カウンタは外部イベント・カウント信号
の有効エッジを検出するごとにFFFFHまでカウント動作を行い, 次のカウント・アップ・タイミング
に同期して, 16ビット・カウンタを0000Hにクリアし, INTTABnCC0信号を発生します。このとき,
TABnOPT0.TABnOVFビットはセットされません。

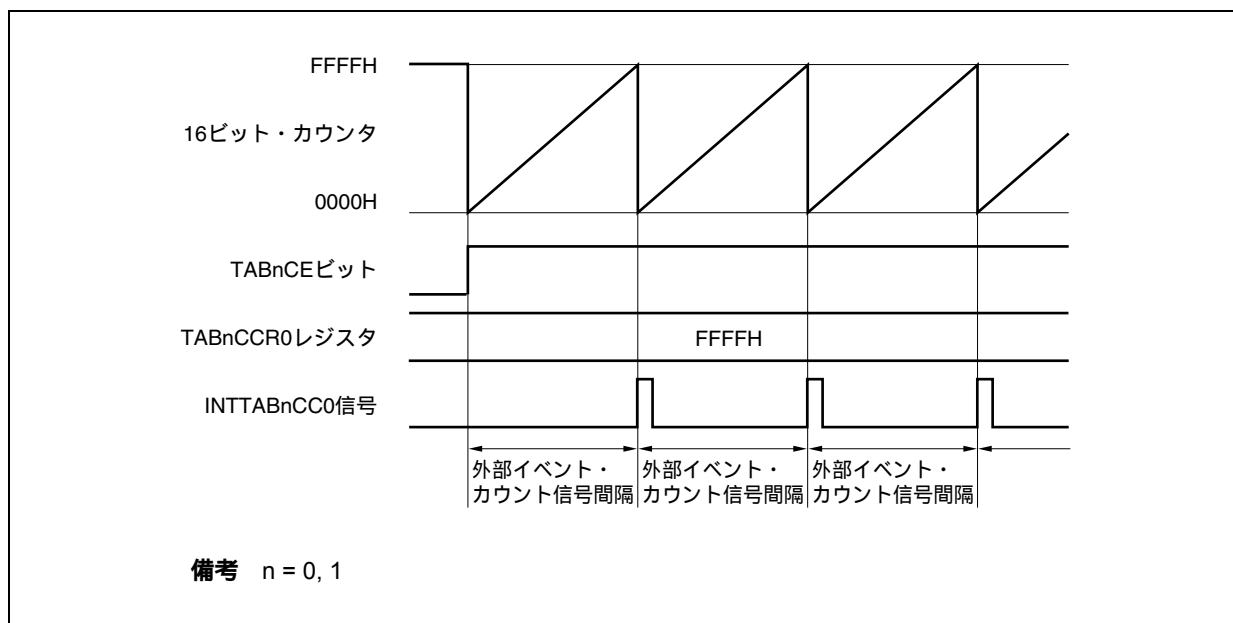

(b) TABnCCR0レジスタの書き換えに関する注意事項

TABnCCR0レジスタの設定値を小さい値に変更する場合には、一度カウント動作を停止させ、その後、設定値を変更してください。

カウント動作中にTABnCCR0レジスタの値を小さい値に書き換えると、16ビット・カウンタがオーバフローする場合がありますので注意してください。

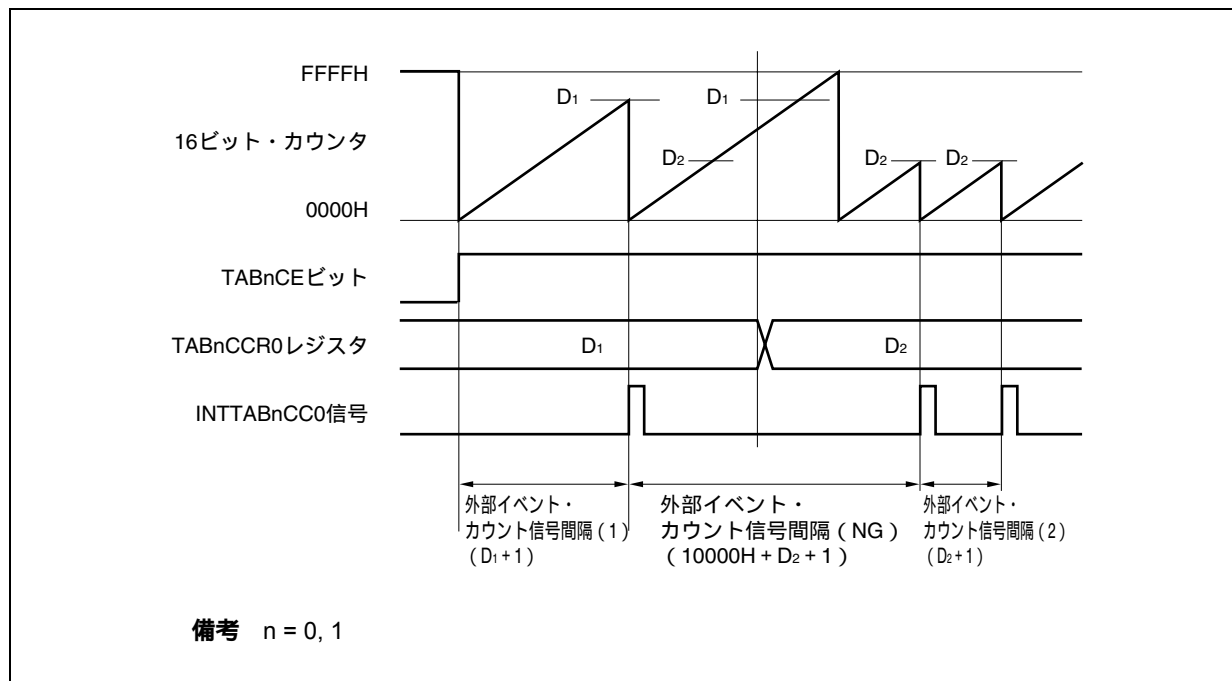

カウント値が D_2 よりも大きく D_1 よりも小さい状態において、TABnCCR0レジスタを D_1 から D_2 に書き換えると、書き換えたタイミングでCCR0バッファ・レジスタに転送されるため、16ビット・カウンタとのコンペア値が D_2 となります。

しかし、カウント値はすでに D_2 を越えているためにFFFFHまでカウントを行い、オーバフロー後、0000Hから再度カウント・アップを行います。そして、 D_2 との一致でINTTABnCC0信号を発生します。

したがって、本来期待している外部イベント・カウント数である「 $(D_1 + 1)$ 回」または「 $(D_2 + 1)$ 回」の有効エッジ数でINTTABnCC0信号は発生せず、「 $(10000H + D_2 + 1)$ 回」の有効エッジ数でINTTABnCC0信号が発生する場合があります。

(c) TABnCCR1-TABnCCR3レジスタの動作

図8 - 13 TABnCCR1-TABnCCR3レジスタの構成図

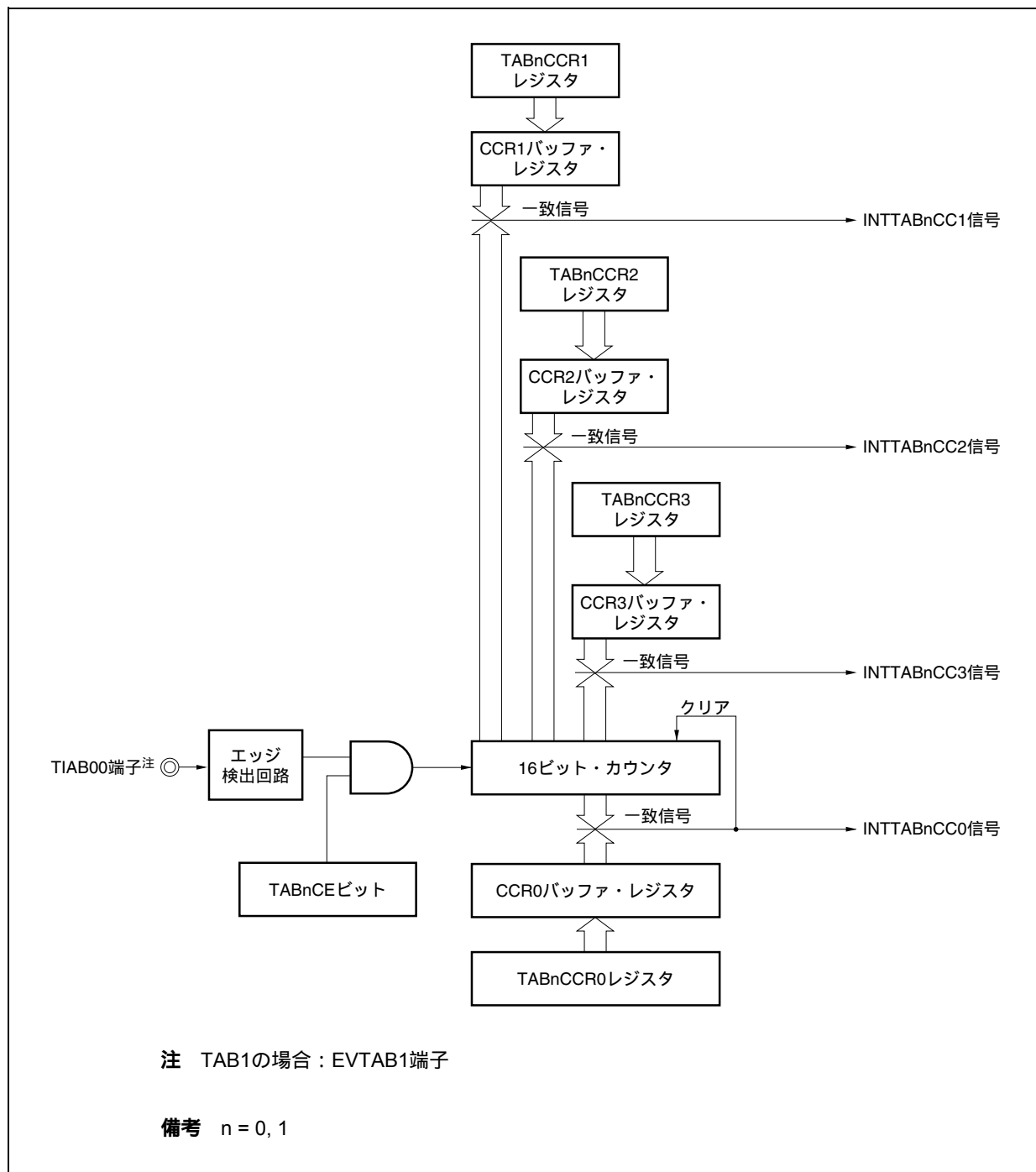

TABnCCRkレジスタの設定値がTABnCCR0レジスタの設定値よりも小さい場合には、1周期に1回のINTTABnCCk信号が発生します。

備考 k = 1-3,

n = 0, 1

図8 - 14 D₀₁ D_{k1}の場合のタイミング図

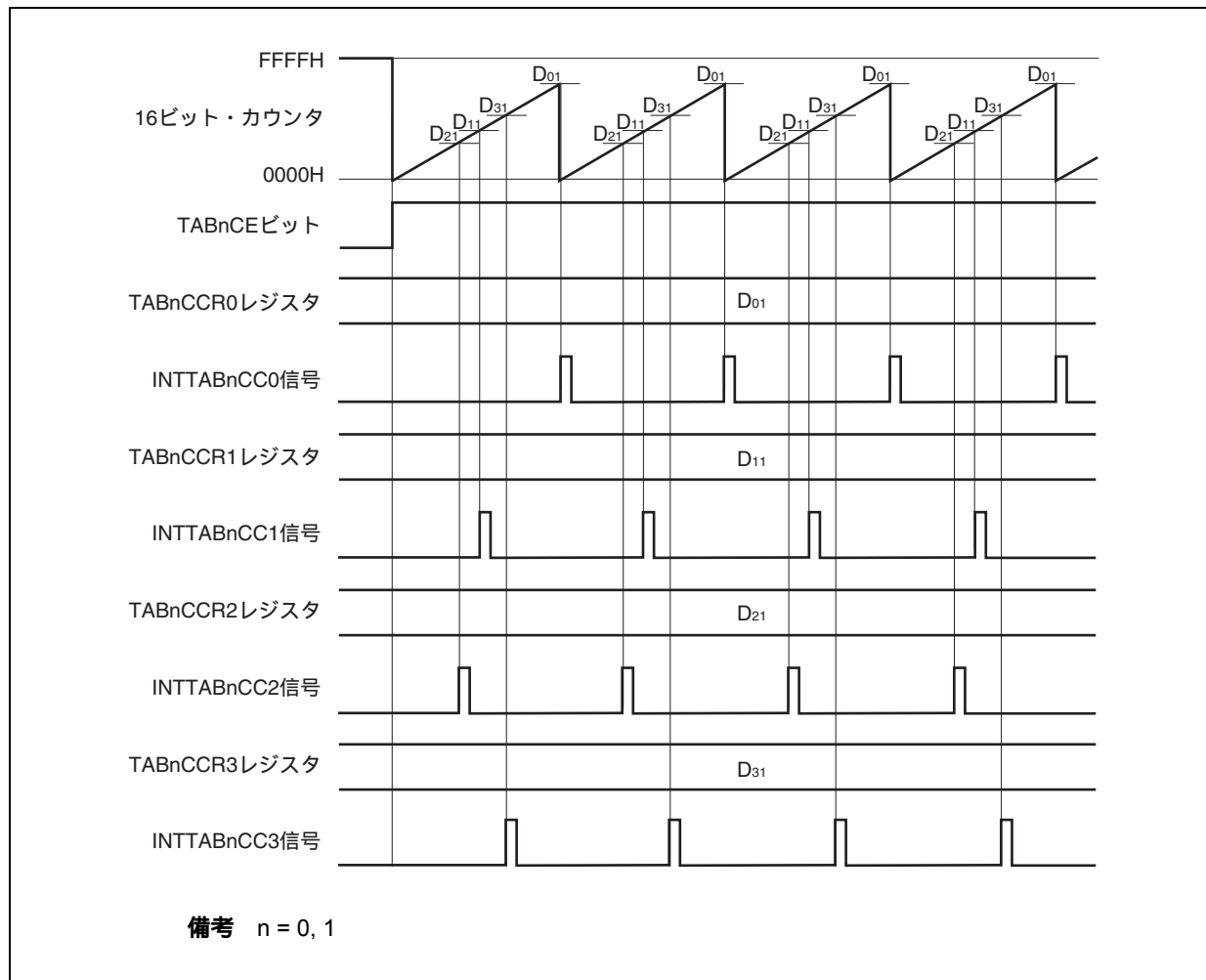

TABnCCRkレジスタの設定値がTABnCCR0レジスタの設定値よりも大きい場合には、16ビット・カウンタのカウンタ値とTABnCCRkレジスタの値が一致しないので、INTTABnCCk信号は発生しません。

備考 k = 1-3,

n = 0, 1

図8 - 15 D₀₁ < D_{k1}の場合のタイミング図

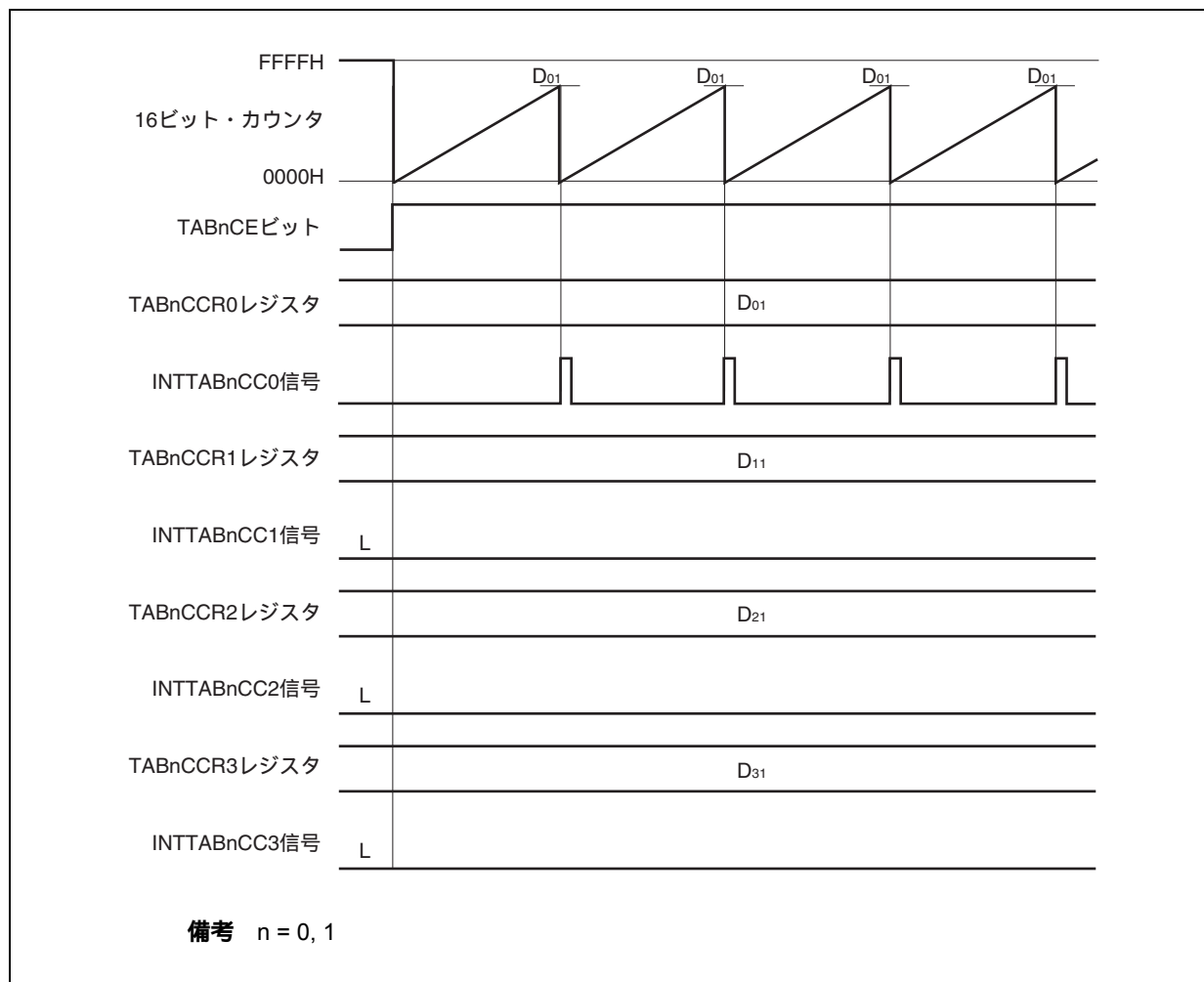

8.5.3 外部トリガ・パルス出力モード (TABnMD2-TABnMD0ビット = 010)

外部トリガ・パルス出力モードは、TABnCTL0.TABnCEビットをセット(1)することでトリガ待ち状態となり、外部トリガ入力の有効エッジを検出すると、カウント動作を開始し、TOABn1-TOABn3端子から最大3相のPWM波形を出力します。

外部トリガ入力の代わりに、ソフトウェア・トリガを発生させることでもパルスを出力できます。ソフトウェア・トリガを使用する場合、TOABn0端子から、PWM波形の1周期を半周期とする方形波を出力できます。

図8 - 16 外部トリガ・パルス出力モードの構成図



図8 - 17 外部トリガ・パルス出力モードの基本タイミング



TABnCEビットをセット(1)することで、トリガ待ち状態となります。トリガが発生すると、16ビット・カウンタをFFFFHから0000Hにクリアして同時にカウント動作を開始し、TOABnk端子からPWM波形を出力します。動作中に、再度トリガが発生した場合には、カウンタを0000Hにクリアし再スタートします(TOABn0端子出力は反転します。TOABnk端子出力は、ロウ・レベル出力、ハイ・レベル出力にかかわらず、ハイ・レベル出力になります)。

PWM波形のアクティブ・レベル幅、周期、およびデューティは次のように求められます。

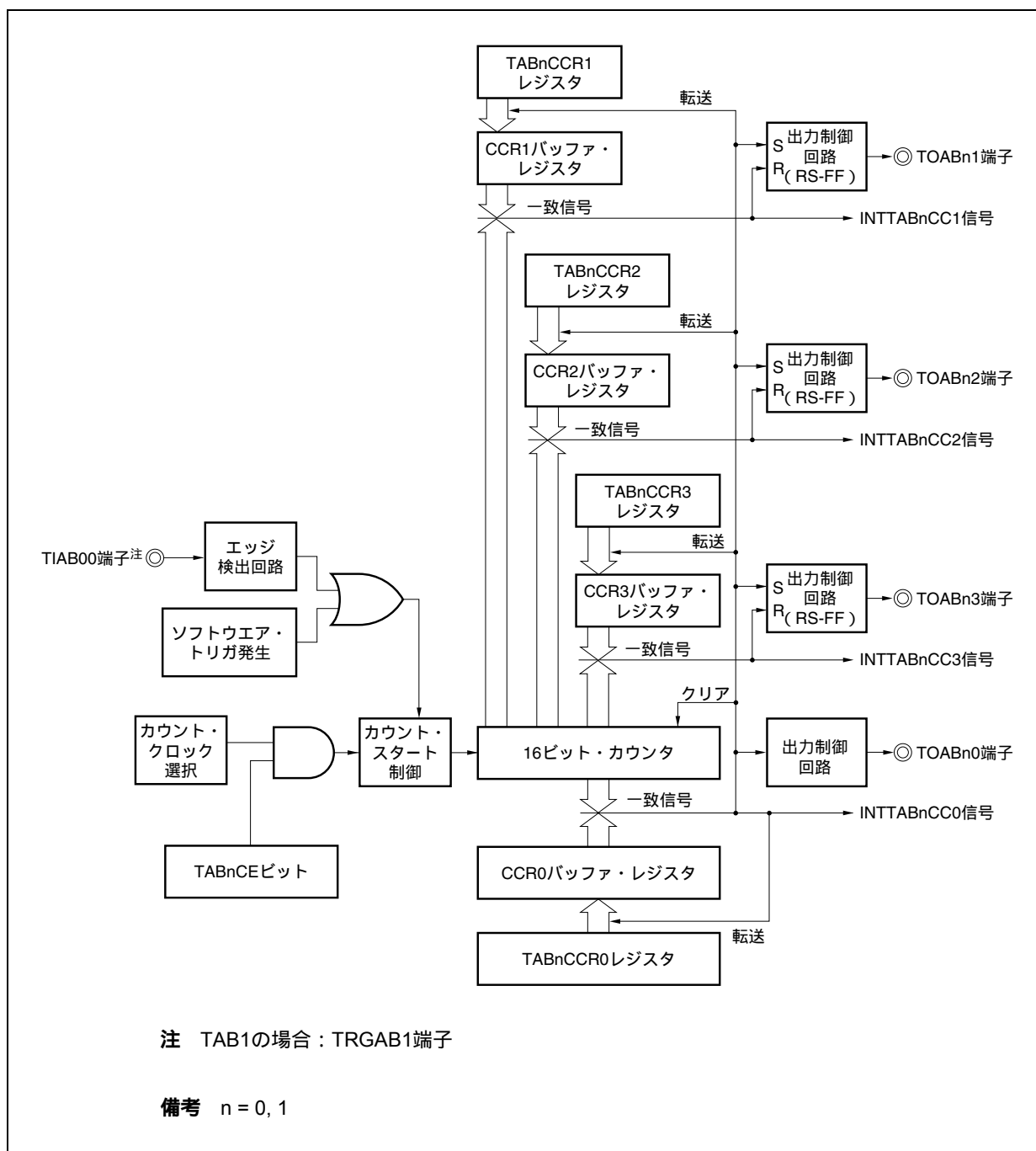
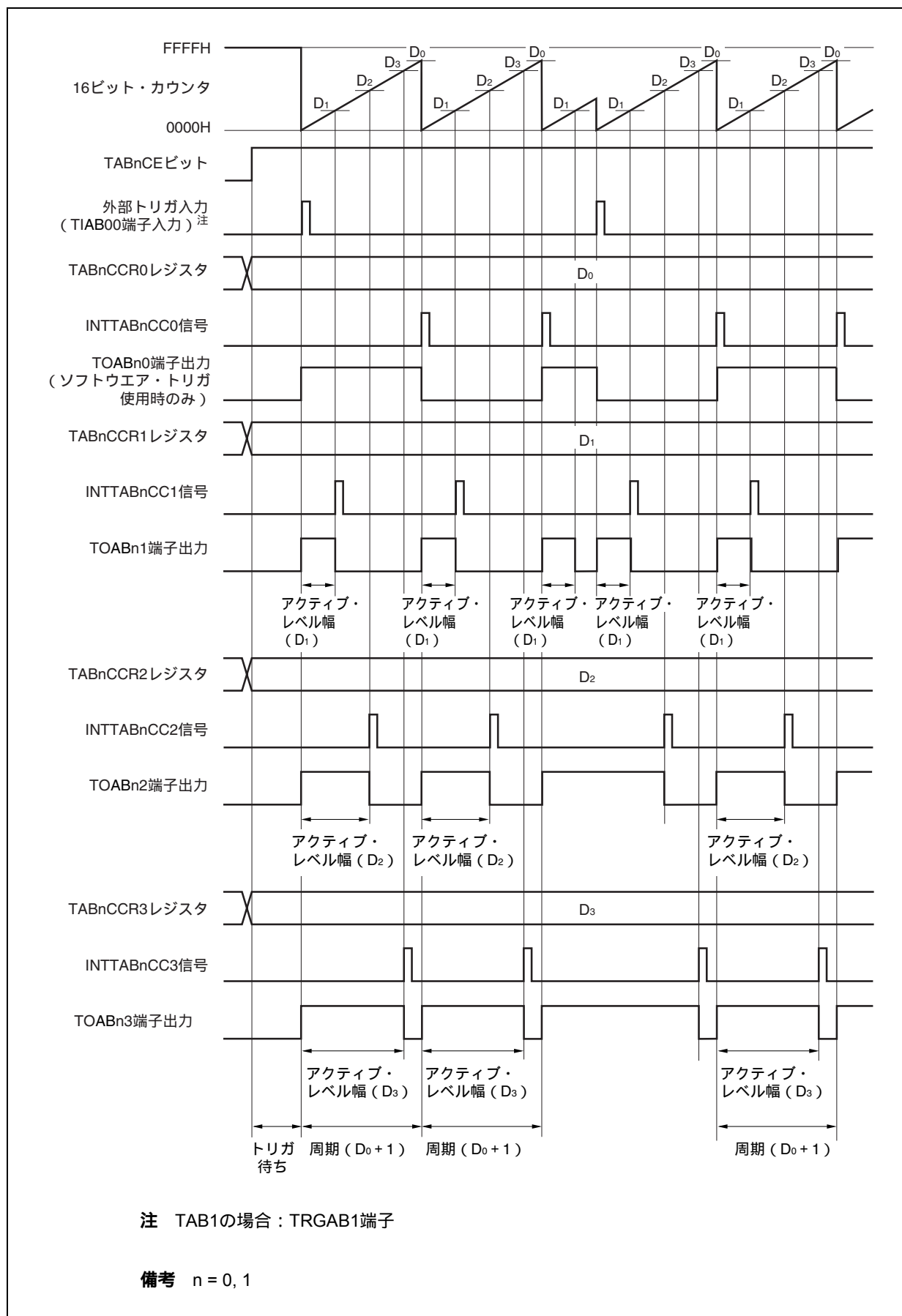
アクティブ・レベル幅 = (TABnCCRkレジスタの設定値) × カウント・クロック周期

周期 = (TABnCCR0レジスタの設定値 + 1) × カウント・クロック周期

デューティ = (TABnCCRkレジスタの設定値) / (TABnCCR0レジスタの設定値 + 1)

コンペアー一致割り込み要求信号 (INTTABnCC0) は、16ビット・カウンタのカウント値とCCR0バッファ・レジスタの値が一致した次のカウント・タイミングで発生し、同時に16ビット・カウンタを0000Hにクリアします。コンペアー一致割り込み要求信号 (INTTABnCCk) は、16ビット・カウンタのカウント値とCCRkバッファ・レジスタの値が一致するタイミングで発生します。

TABnCCRmレジスタに設定した値は、16ビット・カウンタのカウント値とCCR0バッファ・レジスタの値が一致し、16ビット・カウンタを0000HにクリアするタイミングでCCRmバッファ・レジスタに転送されます。

トリガには、外部トリガ入力の有効エッジ、またはソフトウエア・トリガ (TABnCTL1.TABnESTビット) のセット(1)があります。

備考 k = 1-3,

m = 0-3,

n = 0, 1

図8 - 18 外部トリガ・パルス出力モード動作時のレジスタ設定内容 (1/3)



図8 - 18 外部トリガ・パルス出力モード動作時のレジスタ設定内容 (2/3)



図8 - 18 外部トリガ・パルス出力モード動作時のレジスタ設定内容 (3/3)

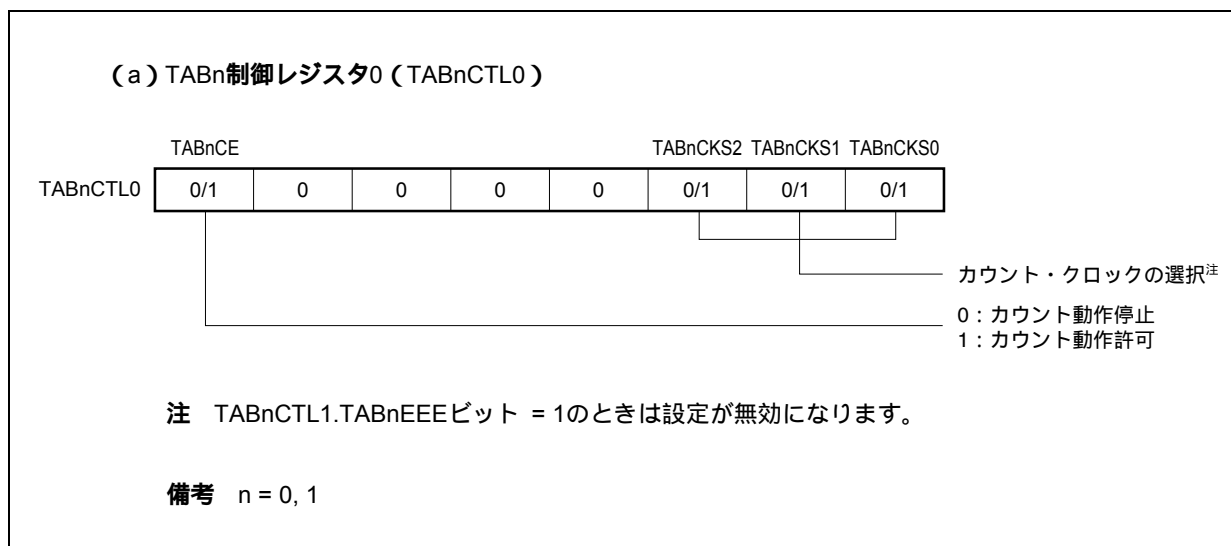

(1) 外部トリガ・パルス出力モード動作フロー

図8 - 19 外部トリガ・パルス出力モード使用時のソフトウェア処理フロー (1/2)

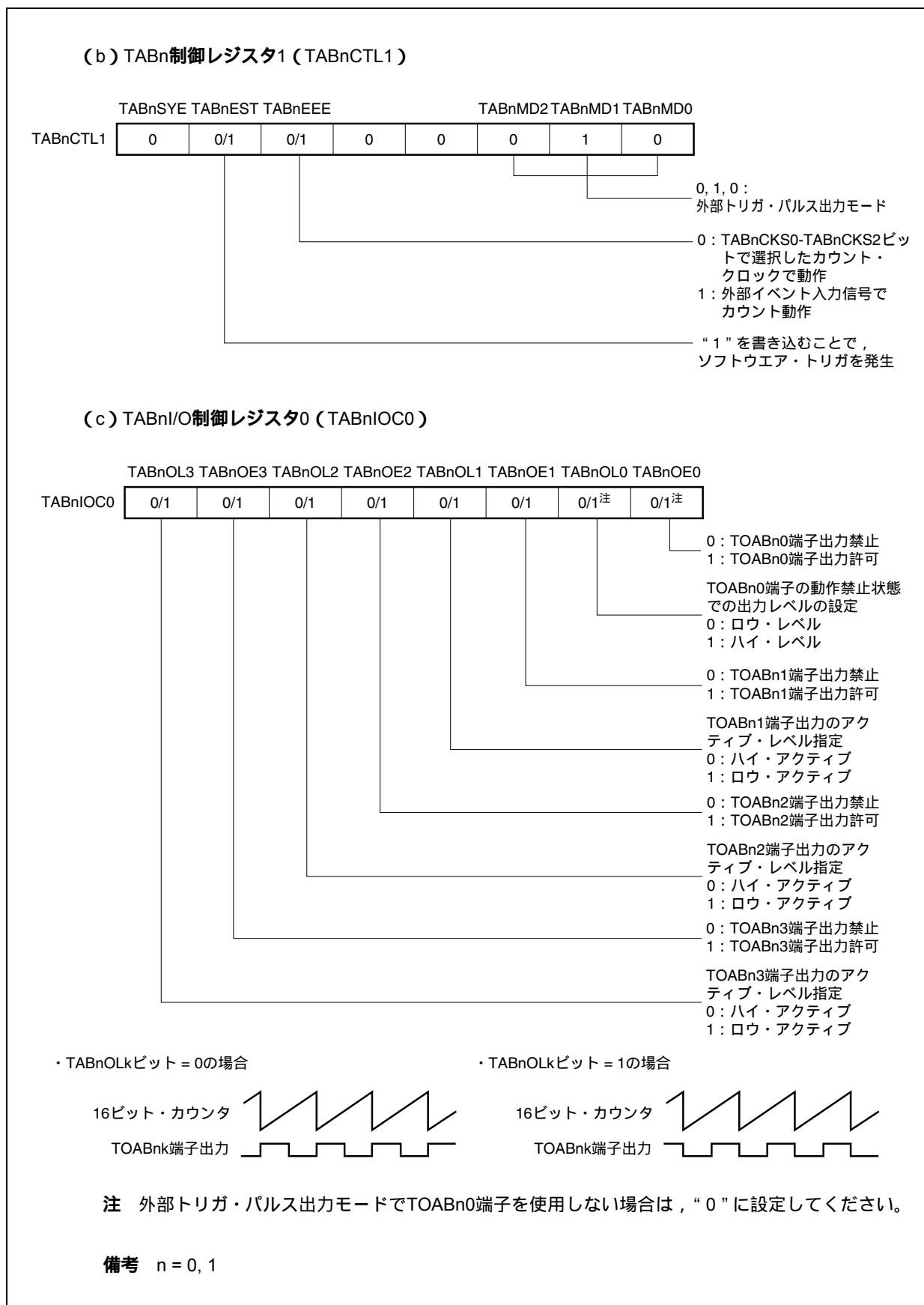
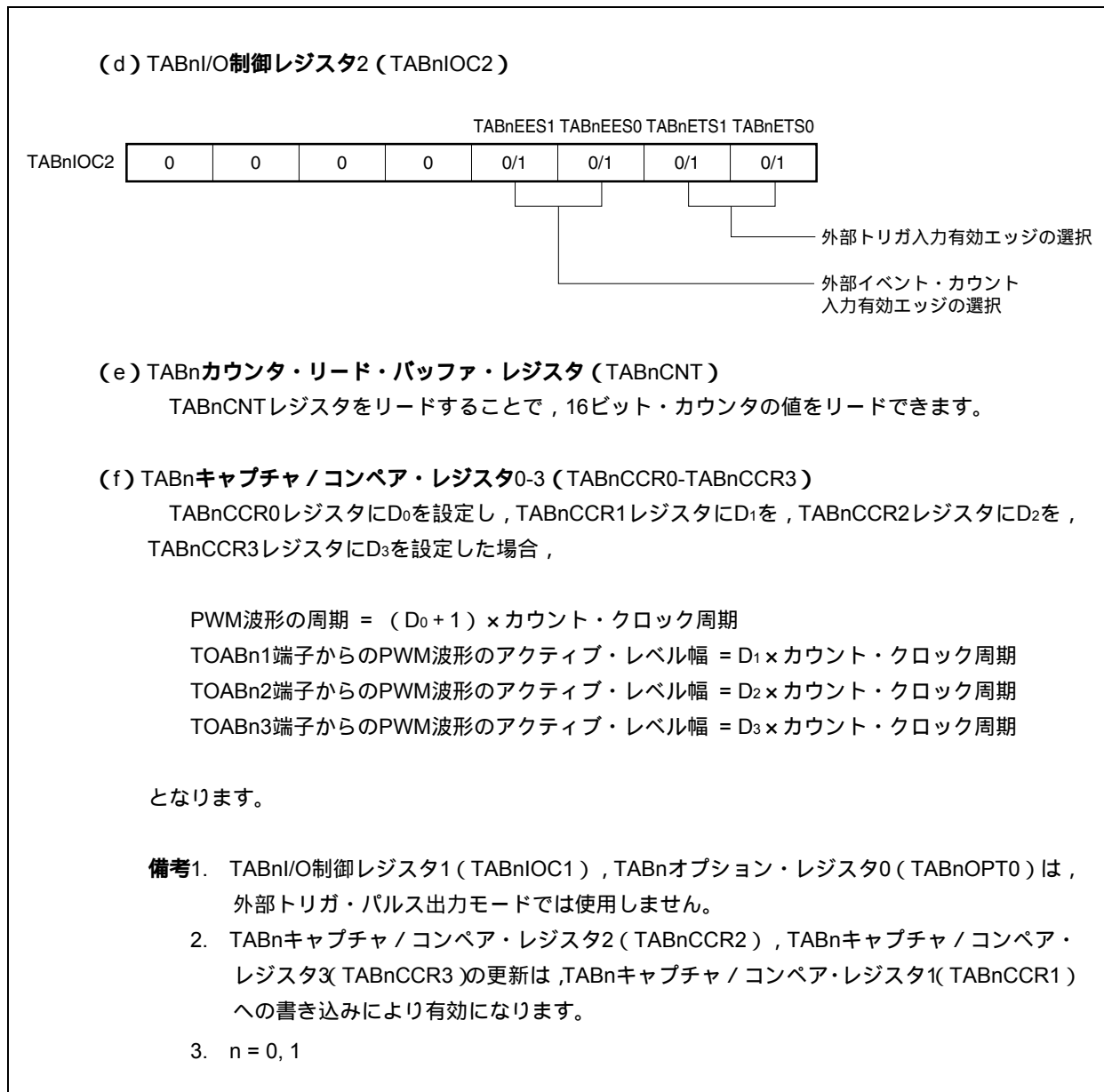

図8 - 19 外部トリガ・パルス出力モード使用時のソフトウェア処理フロー (2/2)



(2) 外部トリガ・パルス出力モード動作タイミング

(a) 動作中のパルス幅変更の注意事項

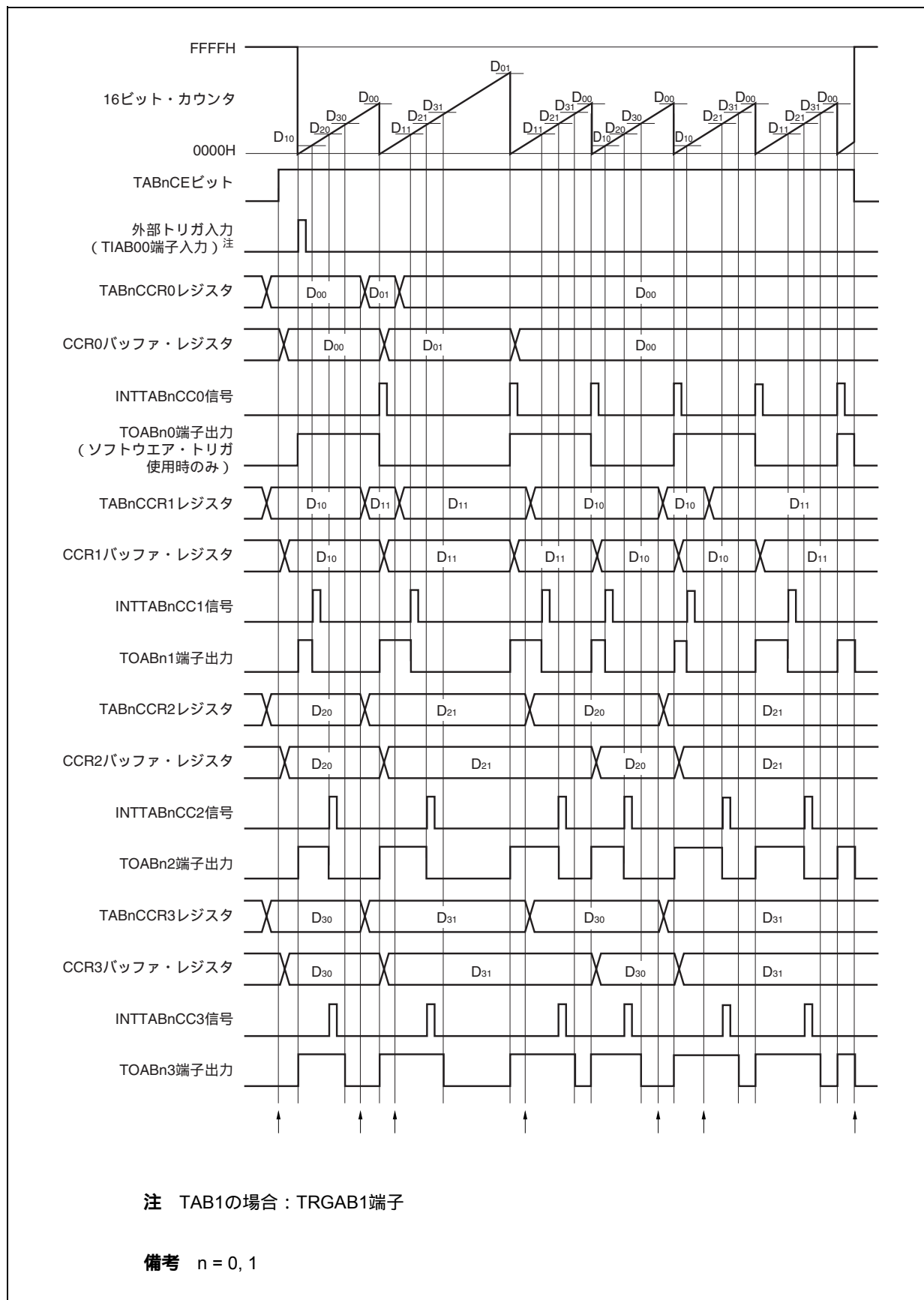
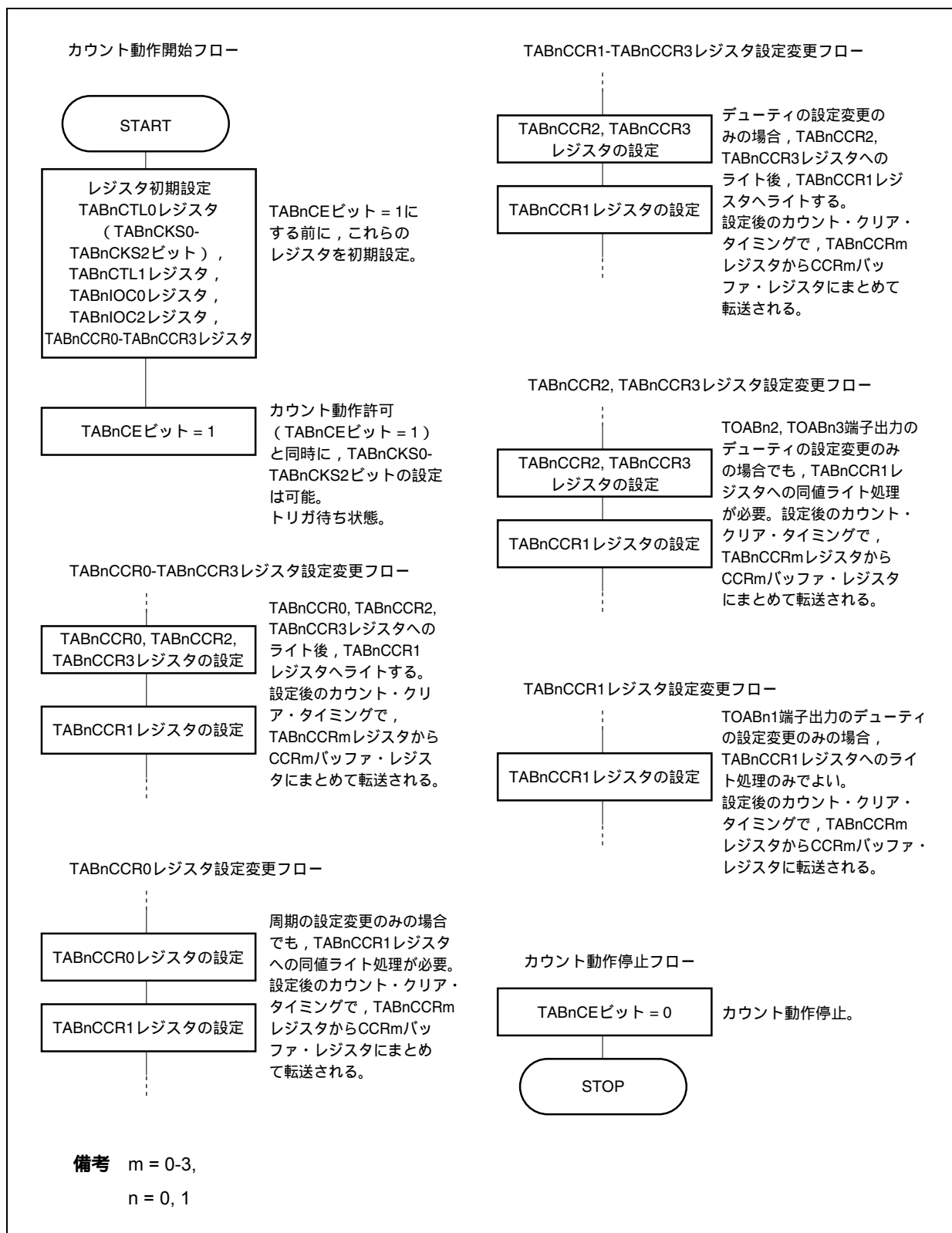
動作中にPWM波形を変更する場合には、最後にTABnCCR1レジスタにライトしてください。

TABnCCR1レジスタにライト後、再度TABnCCRkレジスタの書き換えを行う場合には、INTTABnCC0信号を検出後に書き換えてください。

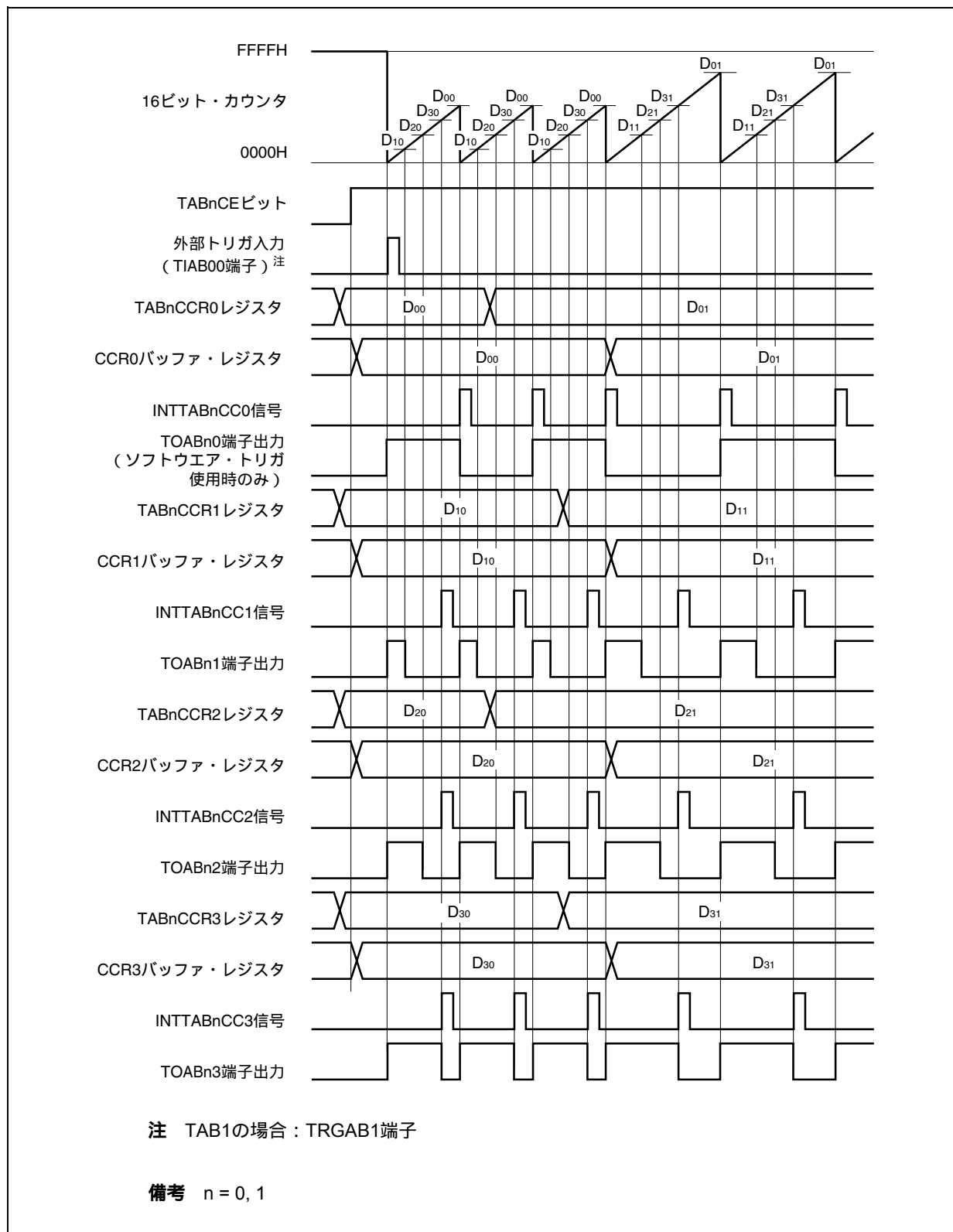

TABnCCRmレジスタからCCRmバッファ・レジスタへのデータ転送を行うためには、TABnCCR1レジスタに対してライトする必要があります。

このとき、PWM波形の周期とアクティブ・レベル幅の両方を変更する場合には、まずTABnCCR0レジスタに周期を、TABnCCR2、TABnCCR3レジスタにアクティブ・レベル幅を設定し、最後にTABnCCR1レジスタにアクティブ・レベル幅を設定してください。

PWM波形の周期だけを変更する場合には、まずTABnCCR0レジスタに周期を設定し、そのあとでTABnCCR1レジスタに同値をライトしてください。

PWM波形のアクティブ・レベル幅（デューティ）のみ変更する場合には、まず、TABnCCR2、TABnCCR3レジスタにアクティブ・レベル幅を設定し、最後にTABnCCR1レジスタにアクティブ・レベル幅を設定してください。

TOABn1端子出力のPWM波形のアクティブ・レベル幅（デューティ）のみ変更する場合は、TABnCCR1レジスタのみの設定でかまいません。

TOABn2、TOABn3端子出力のPWM波形のアクティブ・レベル幅（デューティ）のみ変更する場合は、まずTABnCCR2、TABnCCR3レジスタにアクティブ・レベル幅を設定し、そのあとでTABnCCR1レジスタに同値をライトしてください。

TABnCCR1レジスタにライトしたあと、16ビット・カウンタのクリア・タイミングに同期して、TABnCCRmレジスタに書き込まれた値がCCRmバッファ・レジスタに転送され、16ビット・カウンタとのコンペア値となります。

また、一度TABnCCR1レジスタにライトしたあとで、再度TABnCCR0-TABnCCR3レジスタへのライトを行う場合は、INTTABnCC0信号の発生後に行ってください。これを守れない場合には、TABnCCRmレジスタからCCRmバッファ・レジスタへのデータ転送タイミングと、TABnCCRmレジスタの書き換えの競合により、CCRmバッファ・レジスタの値が不定値になる場合があります。

備考 m = 0-3,
n = 0, 1

(b) PWM波形の0 % / 100 %出力

0 % 波形を出力するためには, TABnCCRkレジスタに対して0000Hを設定します。ただし, TABnCCR0レジスタの設定値がFFFFHの場合には, INTTABnCCk信号が定期的が発生します。

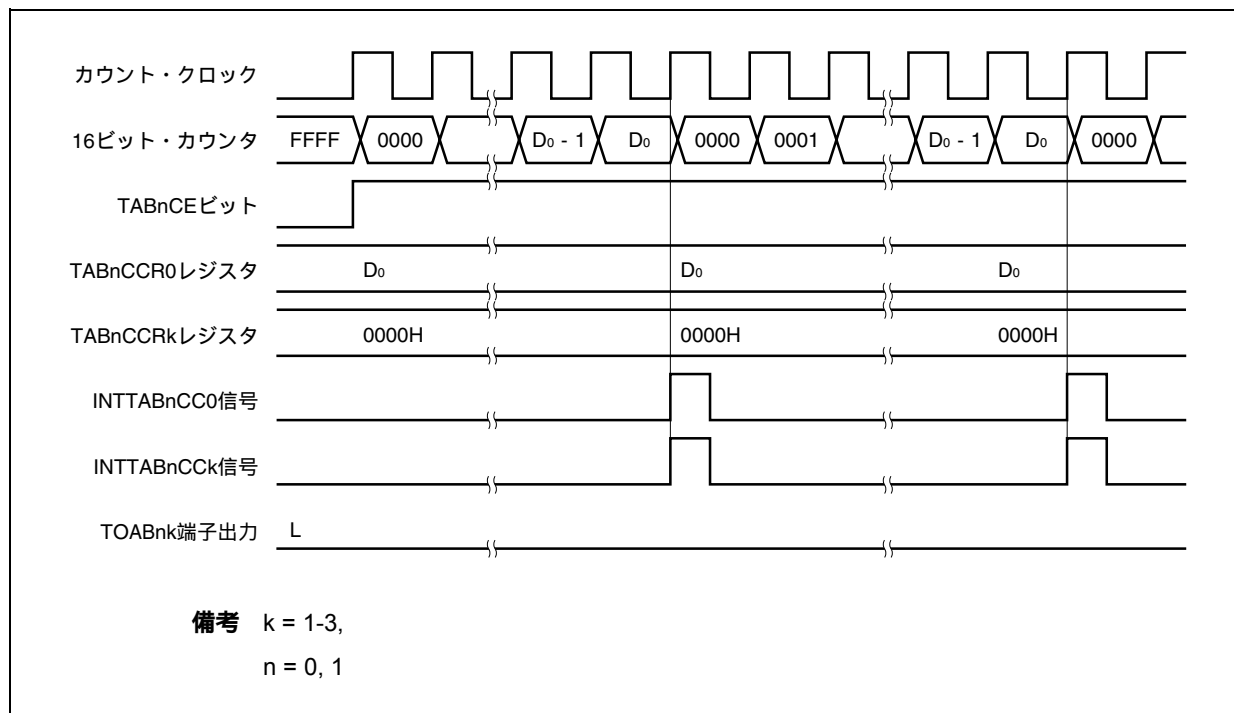

100 % 波形を出力するためには, TABnCCRkレジスタに対して (TABnCCR0レジスタの設定値 + 1) の値を設定してください。TABnCCR0レジスタの設定値がFFFFHの場合には, 100 %出力はできません。

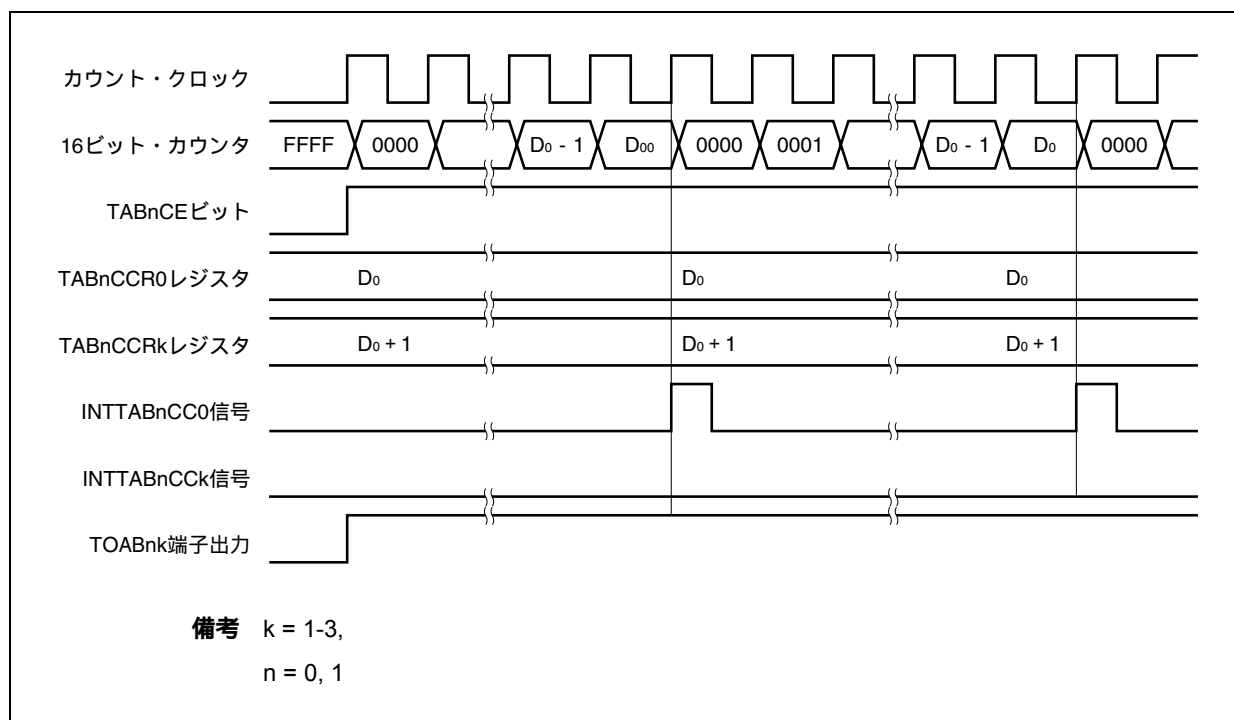

(c) トリガ検出とCCRkバッファ・レジスタとの一致の競合

INTTABnCCk信号発生直後にトリガが検出された場合には、トリガ検出とともに16ビット・カウンタを0000Hにクリアし、TOABnk端子出力をアクティブ・レベルにしてカウント動作を続けます。そのため、PWM波形のインアクティブ期間が短くなります。

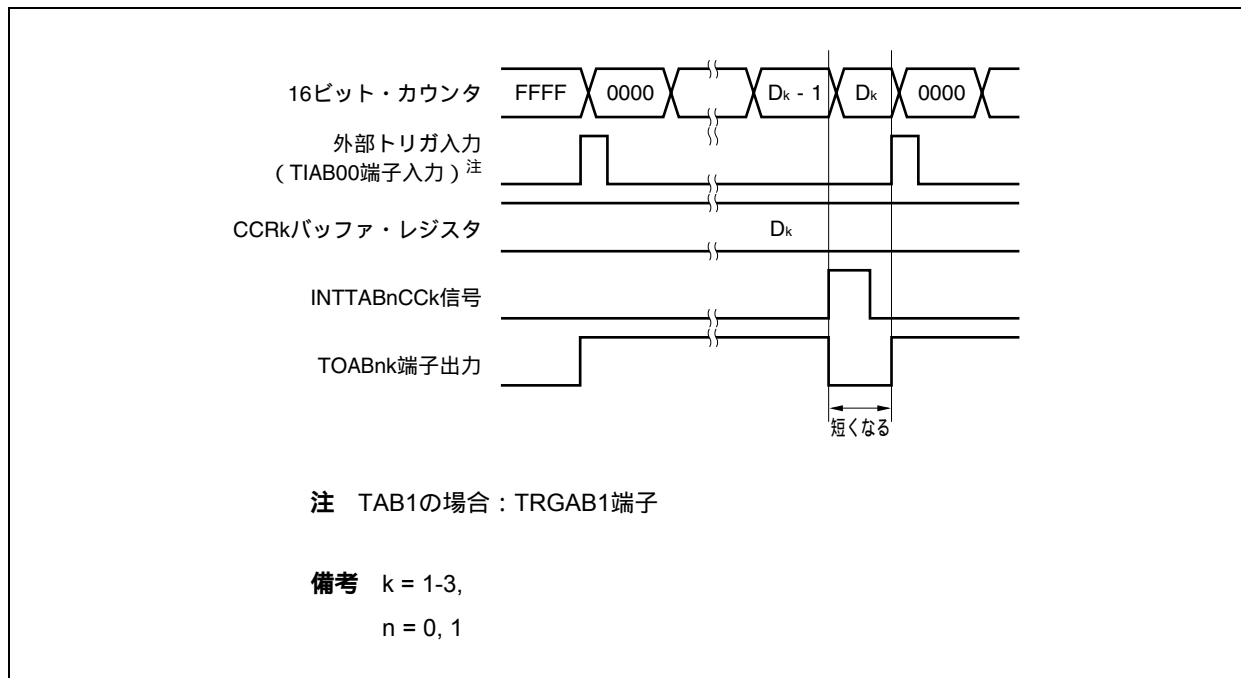

INTTABnCCk信号発生直前にトリガを検出した場合には、INTTABnCCk信号を発生することなく、16ビット・カウンタを0000Hにクリアしてカウント動作を継続します。TOABnk端子出力はアクティブ・レベルのままとなるため、PWM波形のアクティブ期間が長くなります。

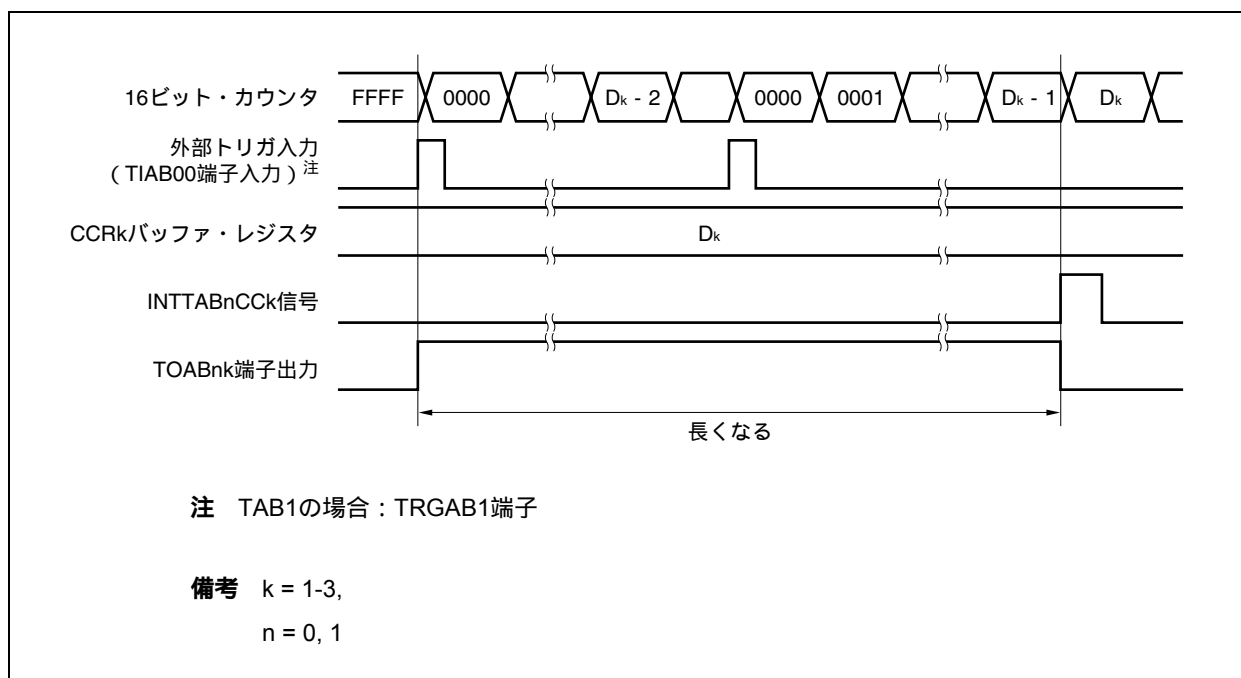

(d) トリガ検出とCCR0バッファ・レジスタとの一致の競合

INTTABnCC0信号発生直後にトリガを検出した場合、そこから再度16ビット・カウンタを0000Hにクリアしてカウント・アップ動作を継続します。したがって、TOABnk端子出力のアクティブ期間が、INTTABnCC0信号発生からトリガ検出までの分だけ長くなります。

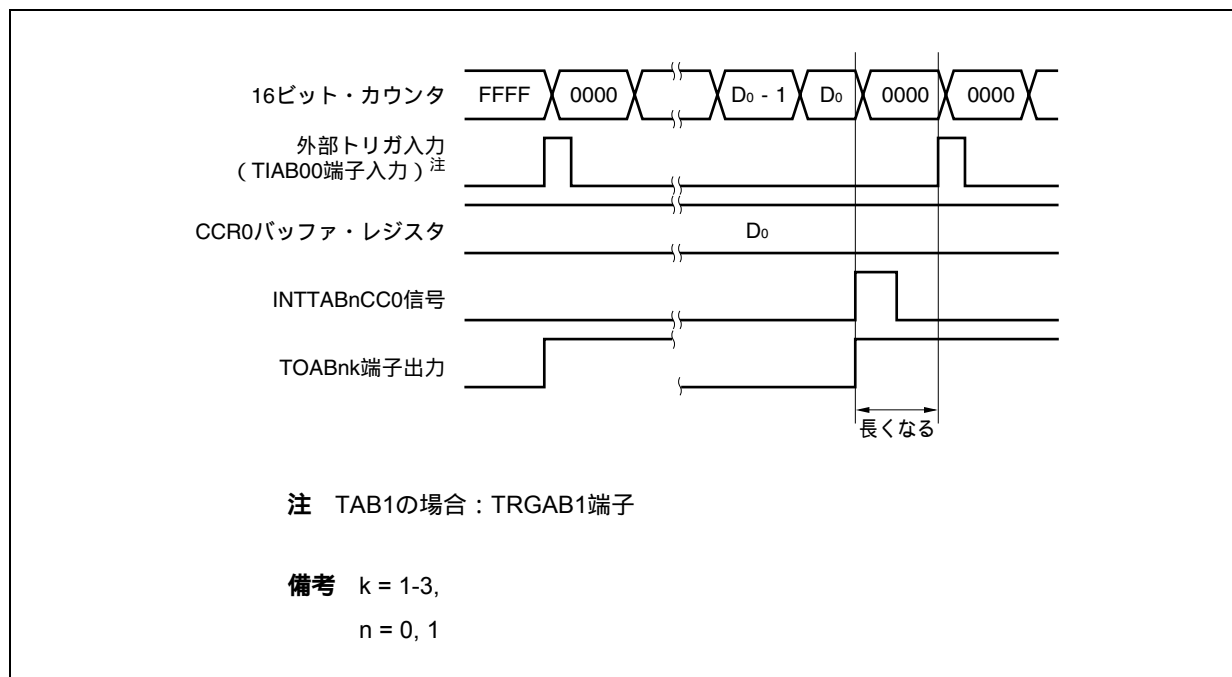

INTTABnCC0信号発生直前にトリガを検出した場合、INTTABnCC0信号を発生することなく、16ビット・カウンタを0000Hにクリアし、TOABnk端子出力をアクティブ・レベルにして、カウント動作を継続します。そのため、それまで出力していたPWM波形のインアクティブ期間は短くなります。

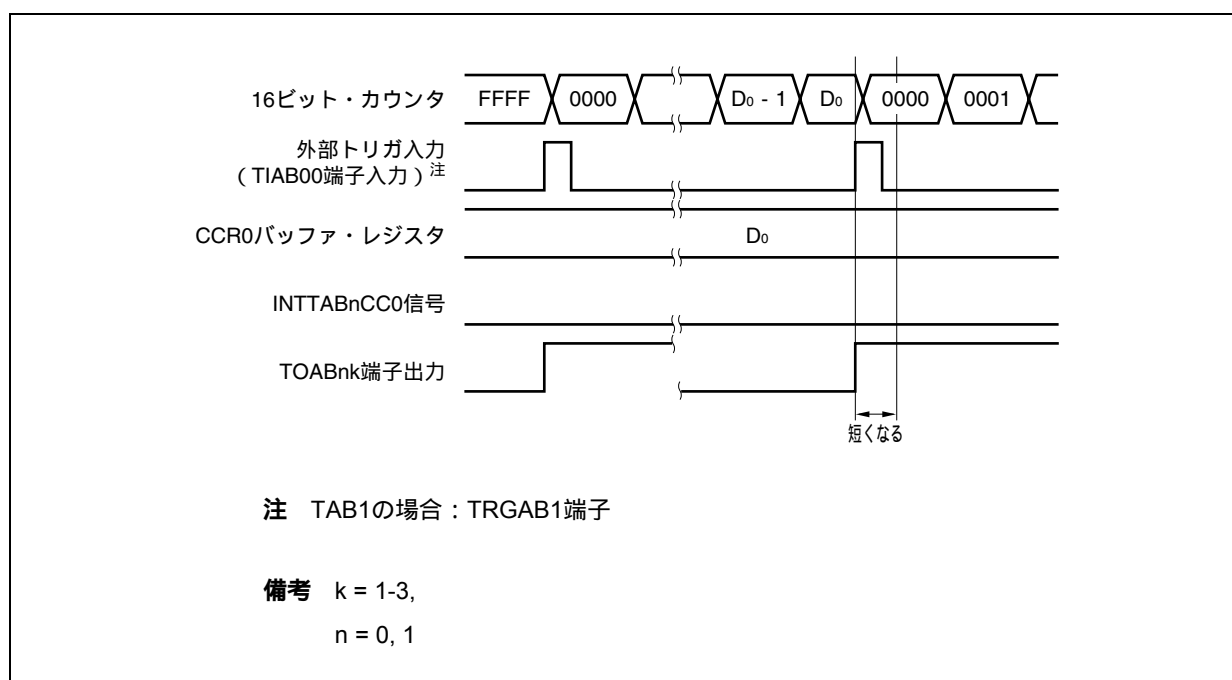

(e) コンパレー一致割り込み要求信号 (INTTABnCCK) の発生タイミング

外部トリガ・パルス出力モードにおけるINTTABnCCK信号の発生タイミングは、ほかのINTTABnCCK信号と異なり、16ビット・カウンタのカウンタ値とCCRkバッファ・レジスタの値との一致と同時に発生します。

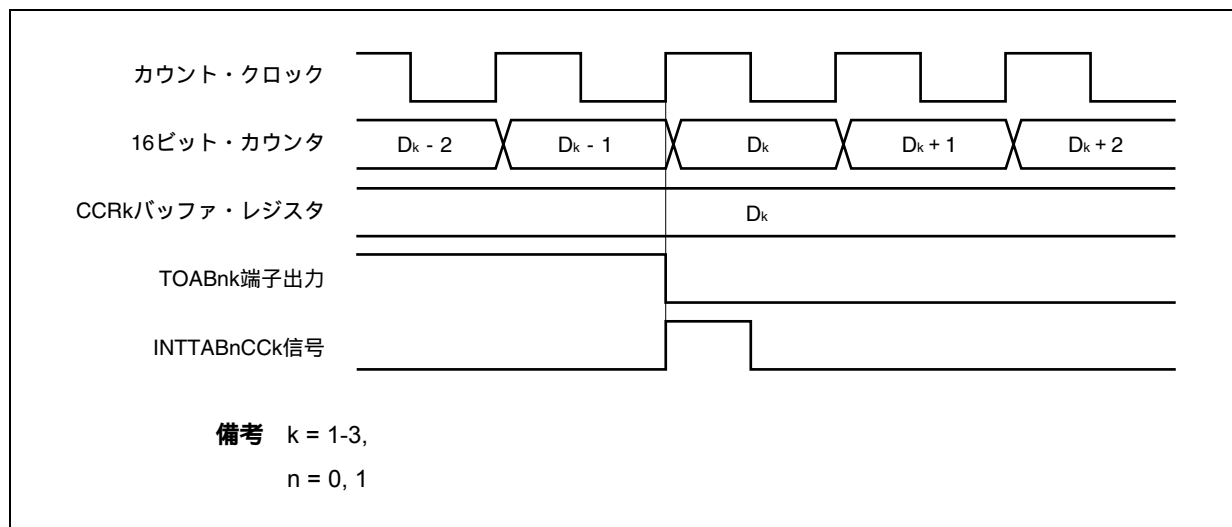

通常、INTTABnCCK信号は、16ビット・カウンタのカウンタ値とCCRkバッファ・レジスタの値との一致後、次のカウント・アップに同期して発生します。

しかし、外部トリガ・パルス出力モードの場合、1クロック早いタイミングで発生します。これは、TOABnk端子出力の変化タイミングとあわせるために、タイミングを変更しているからです。

8.5.4 ワンショット・パルス出力モード (TABnMD2-TABnMD0ビット = 011)

ワンショット・パルス出力モードは、TABnCTL0.TABnCEビットをセット(1)することでトリガ待ち状態となり、外部トリガ入力の有効エッジを検出すると、カウント動作を開始し、TOABn1-TOABn3端子からワンショット・パルスを出力します。

外部トリガ入力の代わりに、ソフトウェア・トリガを発生させることでもパルスを出力できます。ソフトウェア・トリガを使用する場合、TOABn0端子から、16ビット・カウンタがカウント動作中のときはアクティブ・レベルを出力し、カウント停止(トリガ待ち状態)中のときはインアクティブ・レベルを出力できます。

図8-20 ワンショット・パルス出力モードの構成図



図8 - 21 ワンショット・パルス出力モードの基本タイミング



TABnCEビットをセット(1)することで、トリガ待ち状態となります。トリガが発生すると、16ビット・カウンタをFFFFHから0000Hにクリアして同時にカウント動作を開始し、TOABnk端子からワンショット・パルスを出力します。ワンショット・パルスを出力したあと、16ビット・カウンタをFFFFHにしてカウント動作を停止し、トリガ待ち状態になります。ワンショット・パルス出力中に再度トリガが発生しても無視します。

ワンショット・パルスの出力ディレイ期間、およびアクティブ・レベル幅は次のように求められます。

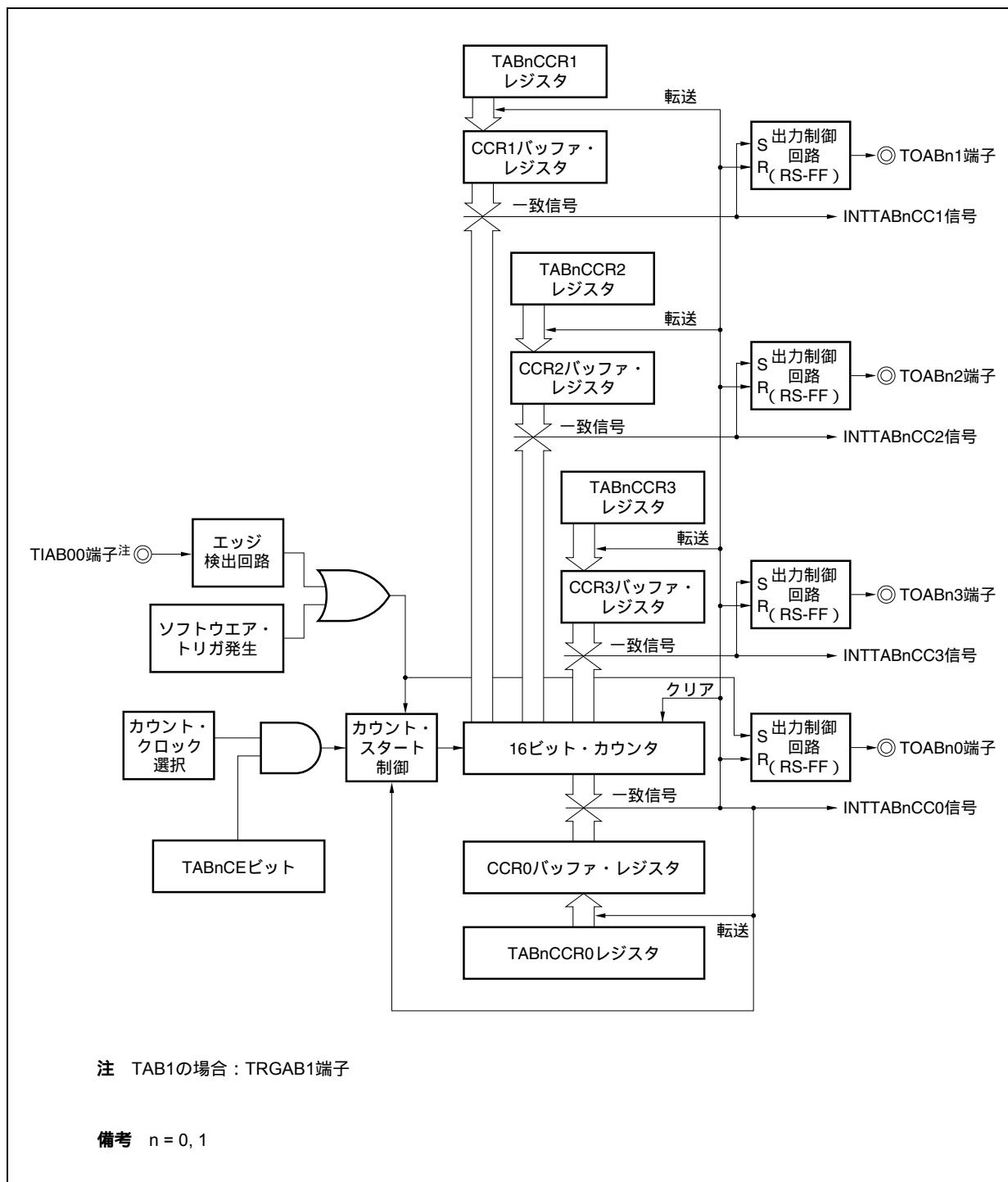
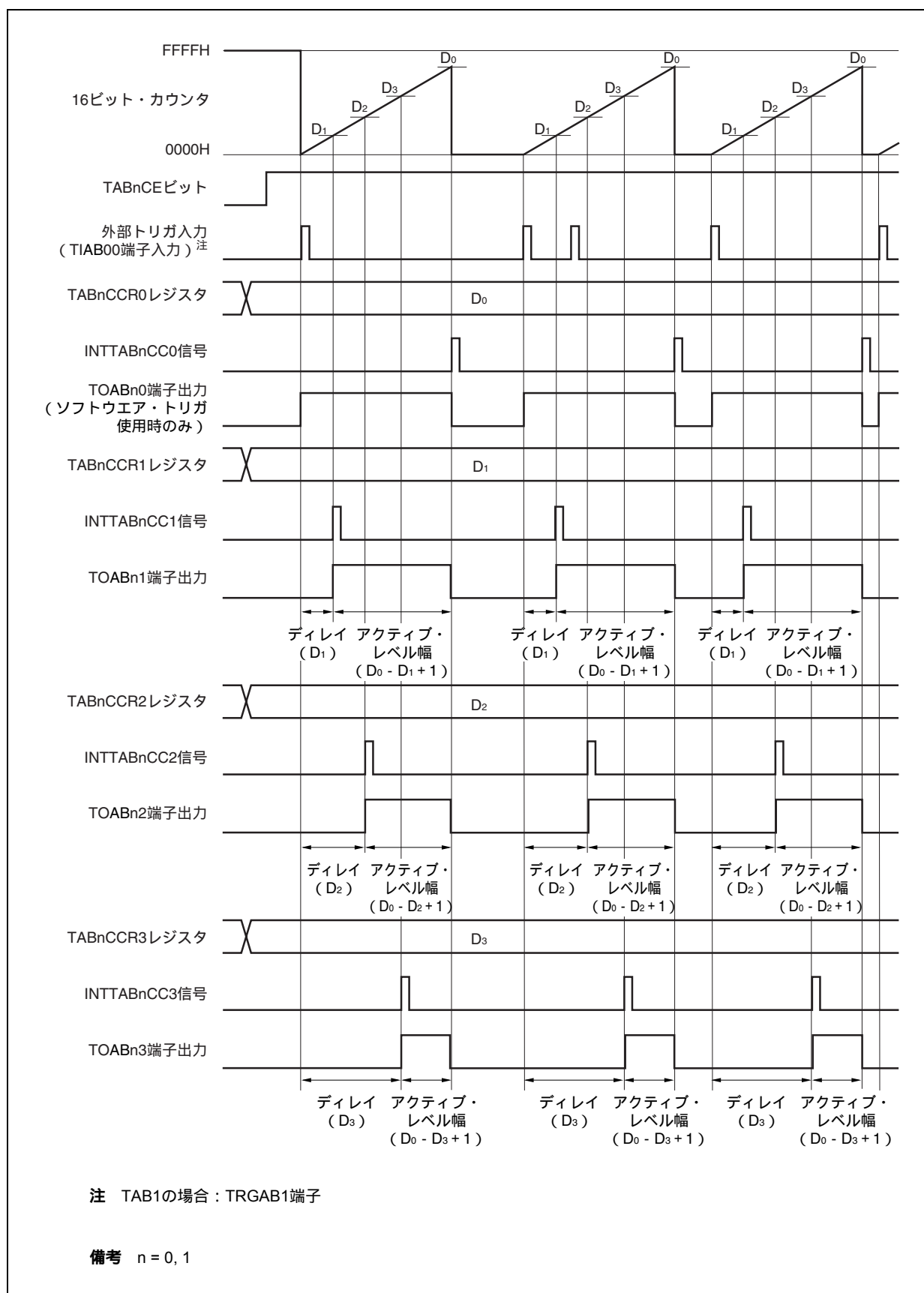
出力ディレイ期間 = (TABnCCRkレジスタの設定値) × カウント・クロック周期

アクティブ・レベル幅 = (TABnCCR0レジスタの設定値 - TABnCCRkレジスタの設定値 + 1)
× カウント・クロック周期

コンペアー一致割り込み要求信号 (INTTABnCC0) は、16ビット・カウンタのカウント値とCCR0バッファ・レジスタの値が一致した次のカウント・タイミングで発生します。コンペアー一致割り込み要求信号 (INTTABnCCk) は、16ビット・カウンタのカウント値とCCRkバッファ・レジスタの値が一致するタイミングで発生します。

トリガには、外部トリガ入力の有効エッジ、またはソフトウェア・トリガ (TABnCTL1.TABnESTビット) のセット(1)があります。

備考 k = 1-3,
n = 0, 1

図8 - 22 ワンショット・パルス出力モード動作時のレジスタ設定内容 (1/3)



図8 - 22 ワンショット・パルス出力モード動作時のレジスタ設定内容 (2/3)



図8 - 22 ワンショット・パルス出力モード動作時のレジスタ設定内容 (3/3)

(f) TABnキャプチャ/コンペア・レジスタ0-3 (TABnCCR0-TABnCCR3)

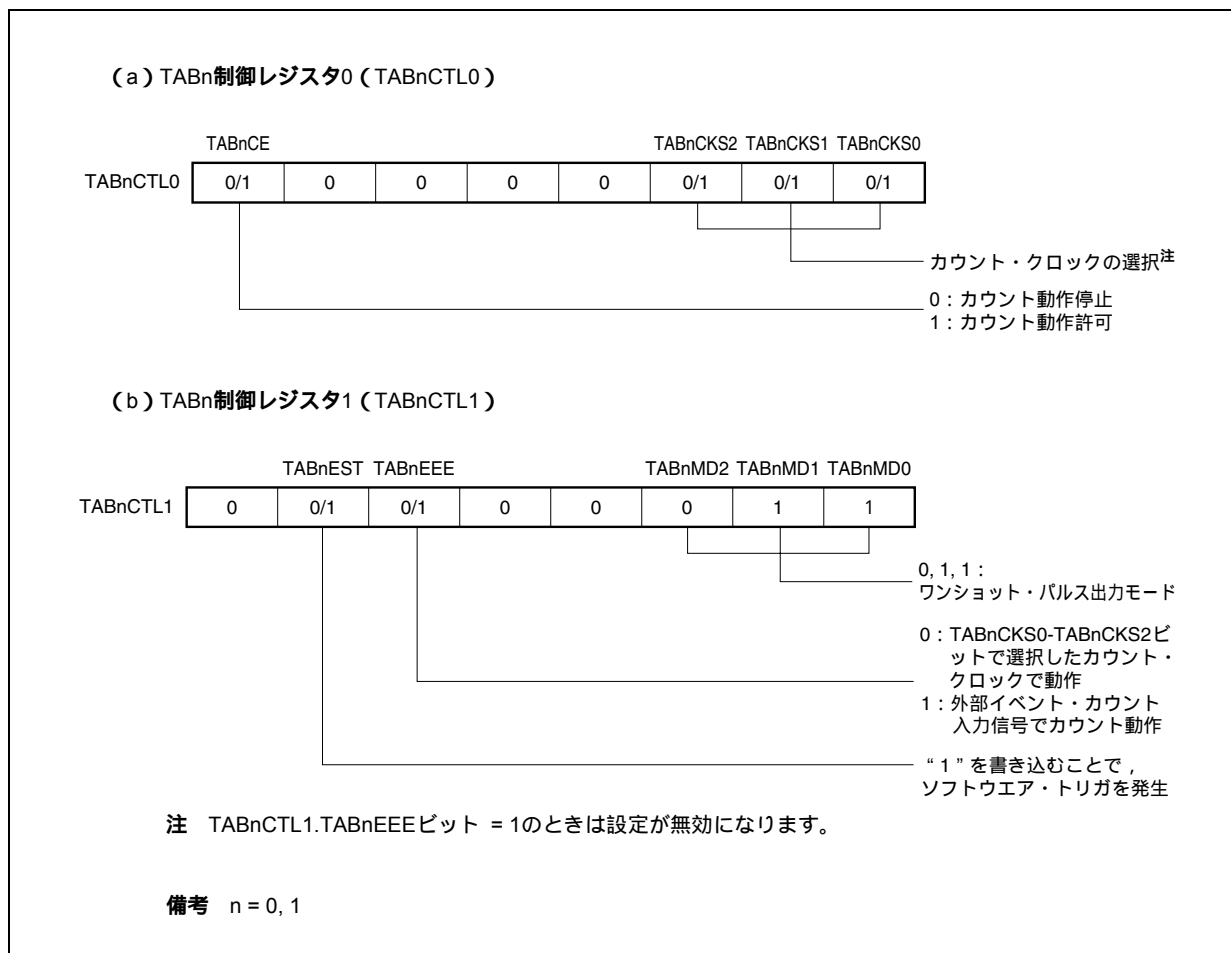
TABnCCR0レジスタにD0を設定し, TABnCCRkレジスタにDkを設定した場合,

ワンショット・パルスのアクティブ・レベル幅 = $(D_0 - D_k + 1) \times \text{カウント} \cdot \text{クロック周期}$

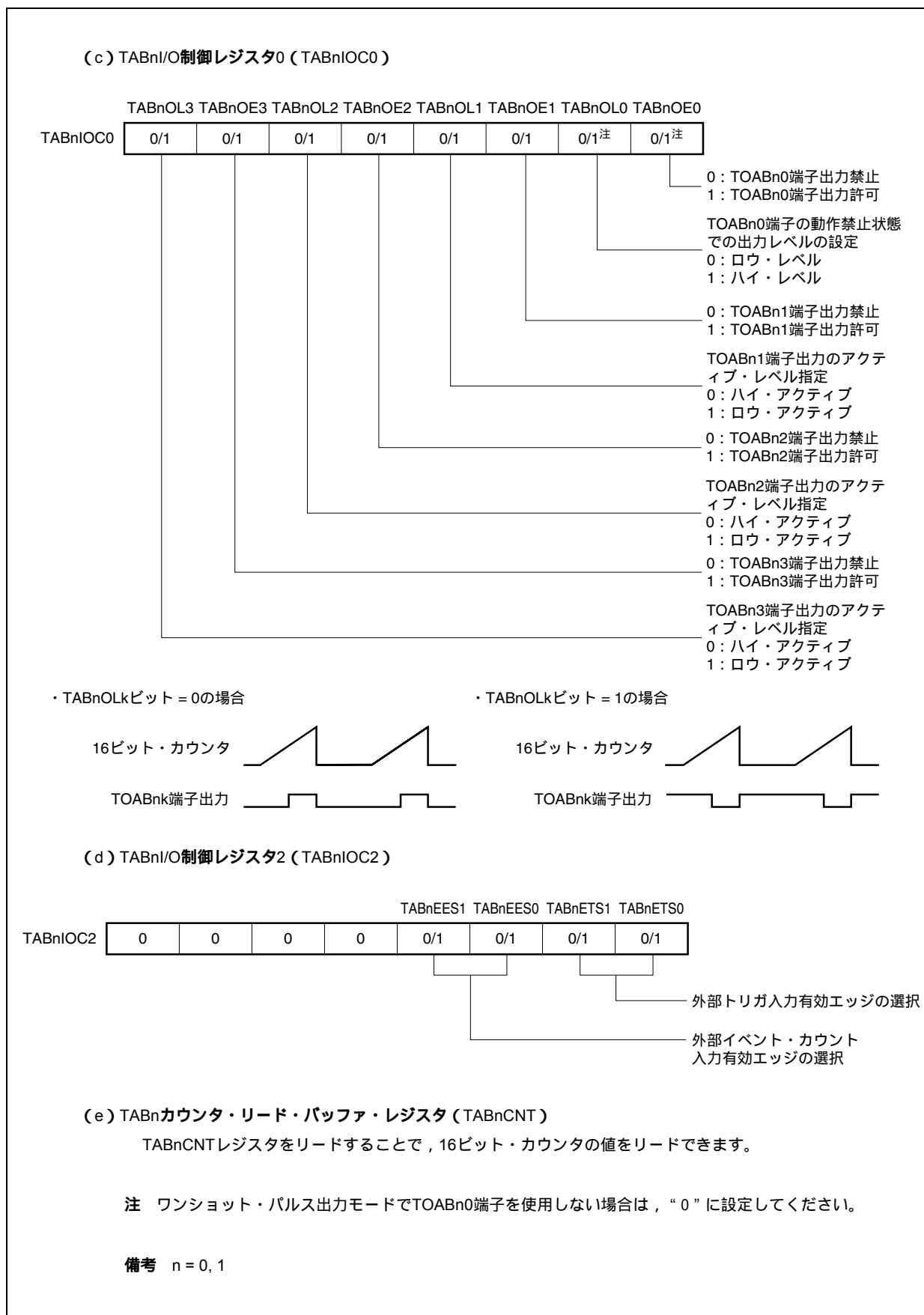
ワンショット・パルスの出力ディレイ期間 = $(D_k) \times \text{カウント} \cdot \text{クロック周期}$

となります。

注意 ワンショット・パルス出力モードにおいて, TABnCCRkレジスタの設定値がTABnCCR0レジスタの設定値より大きい場合, ワンショット・パルスは出力しません。

備考1. TABnI/O制御レジスタ1 (TABnIOC1), TABnオプション・レジスタ0 (TABnOPT0) は, ワンショット・パルス出力モードでは使用しません。

2. $k = 1-3,$
 $n = 0, 1$

(1) ワンショット・パルス出力モード動作フロー

図8 - 23 ワンショット・パルス出力モード使用時のソフトウェア処理フロー (1/2)



図8 - 23 ワンショット・パルス出力モード使用時のソフトウェア処理フロー (2/2)



(2) ワンショット・パルス出力モード動作タイミング

(a) TABnCCRmレジスタの書き換えに関する注意事項

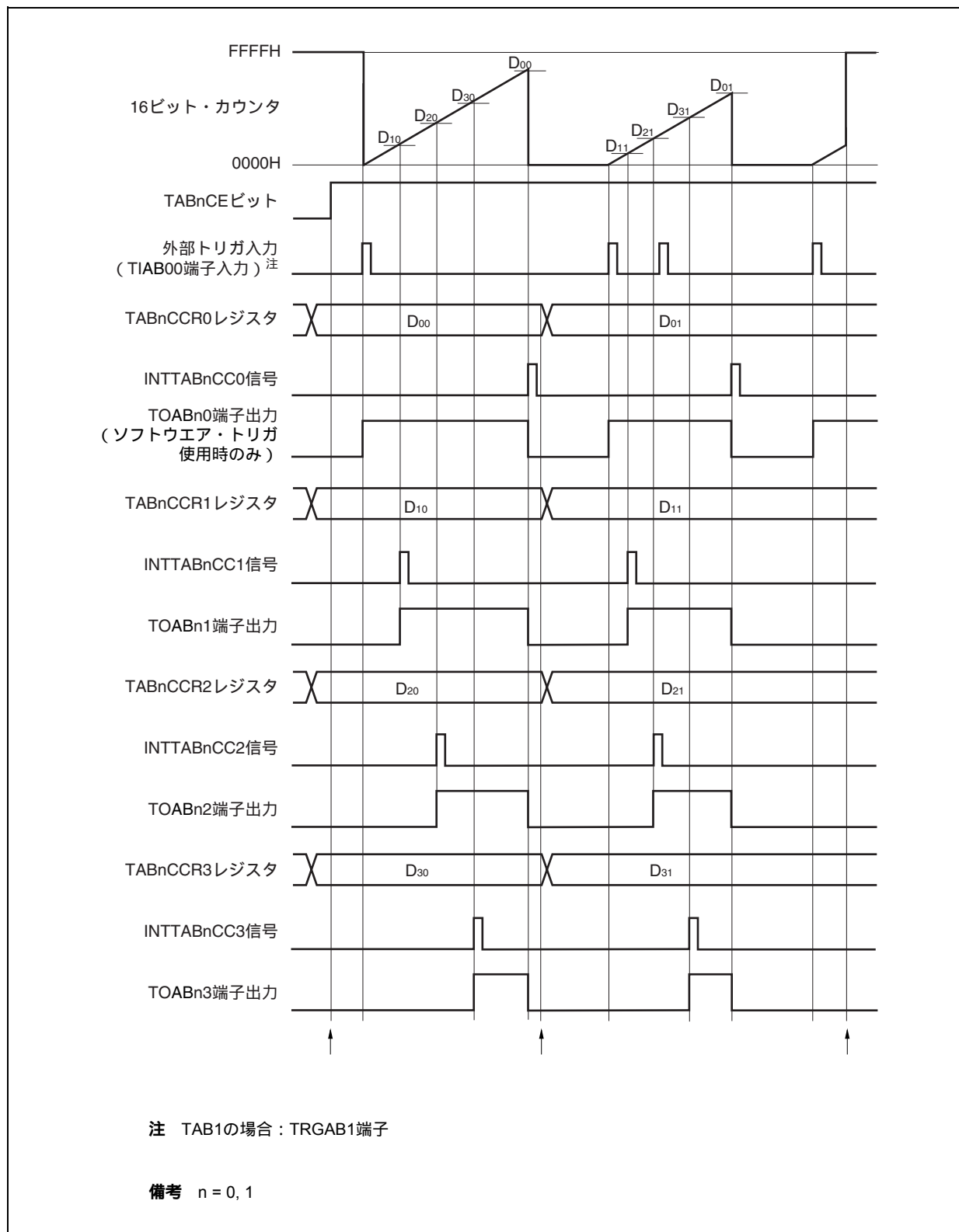
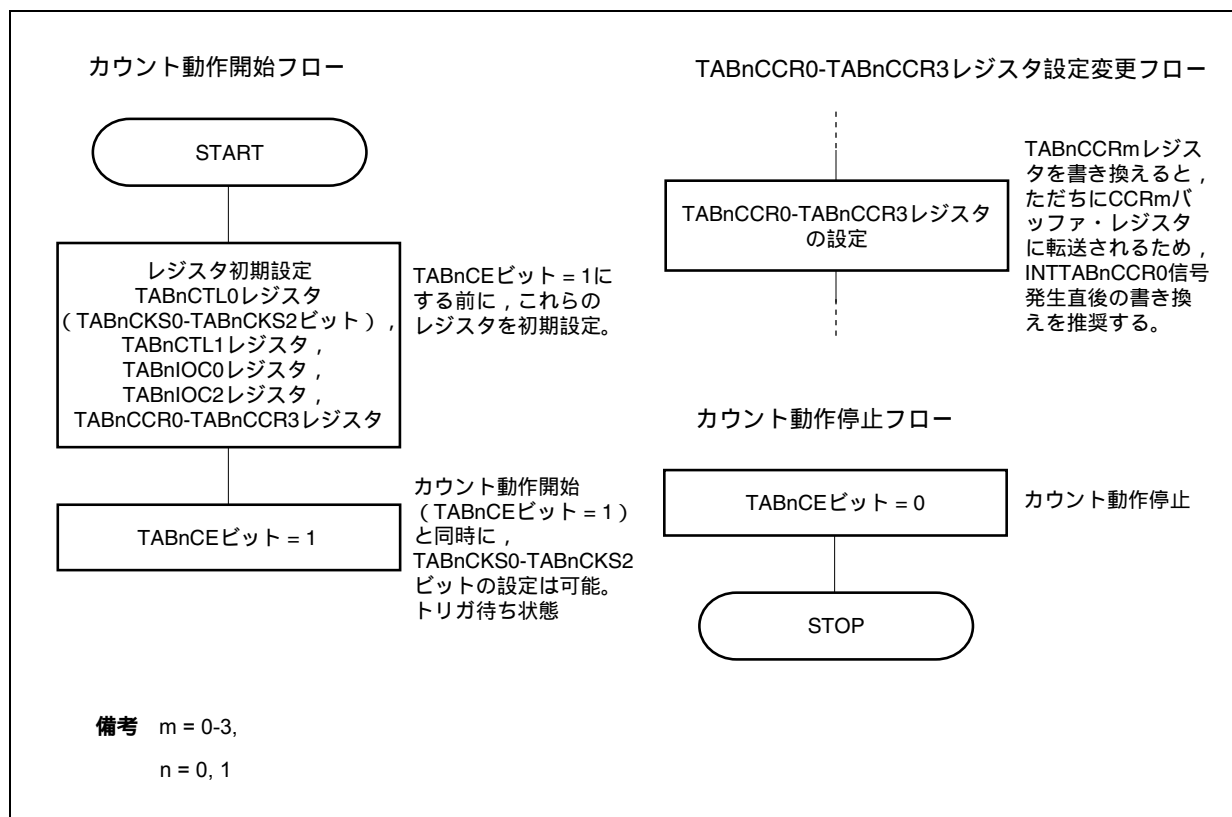
TABnCCRmレジスタの設定値を小さい値に変更する場合には、一度カウント動作を停止させ、その後、設定値を変更してください。

カウント動作中にTABnCCR0レジスタの値を小さい値に書き換えると、16ビット・カウンタがオーバフローする場合がありますので注意してください。

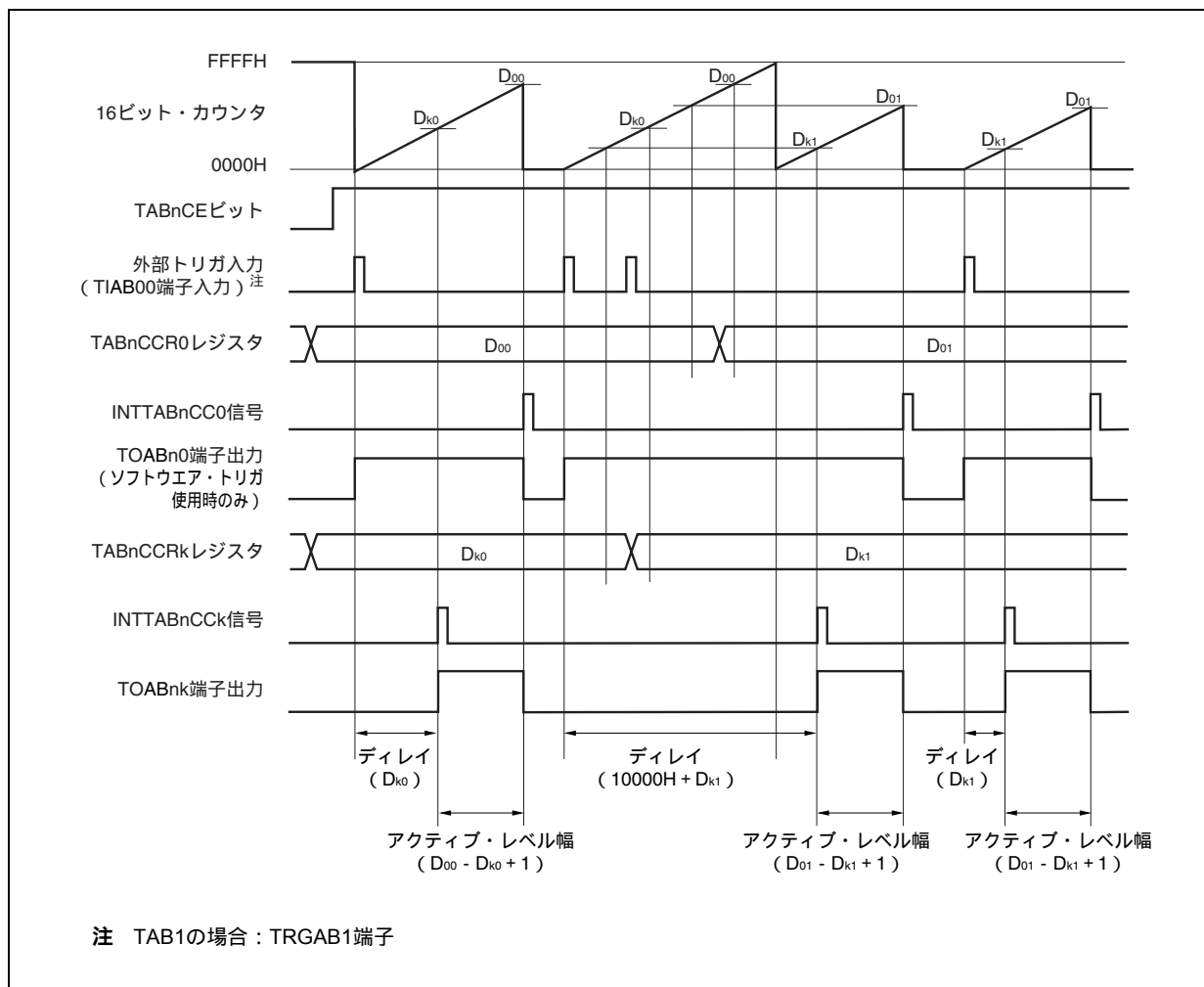

TABnCCR0レジスタをD00からD01に、TABnCCRkレジスタをDk0からDk1に書き換える場合において、 $D_{00} > D_{01}$ 、 $D_{k0} > D_{k1}$ の状態では、16ビット・カウンタのカウンタ値がDk1よりも大きくDk0よりも小さい状態のときTABnCCRkレジスタを書き換え、カウンタ値がD01よりも大きくD00よりも小さい状態でTABnCCR0レジスタを書き換えた場合、書き換えたタイミングで、それぞれの設定値は反映されてカウンタ値と比較されるために、カウンタ値はFFFFHまでカウント動作を行い、その後、0000Hから再度カウント・アップを行います。そして、Dk1との一致でINTTABnCCk信号を発生してTOABnk端子出力をアクティブ・レベルにし、D01との一致でINTTABnCC0信号を発生してTOABn0端子出力をインアクティブにしてカウント動作を停止します。

したがって、本来期待しているワンショット・パルス出力に対し、遅延期間またはアクティブ期間が異なるパルスを出力してしまう場合があります。

備考 k = 1-3,
n = 0, 1

(b) コンペアー一致割り込み要求信号 (INTTABnCCK) の発生タイミング

ワンショット・パルス出力モードにおけるINTTABnCCK信号の発生タイミングは、ほかのINTTABnCCK信号と異なり、16ビット・カウンタのカウンタ値とTABnCCRkレジスタの値との一致と同時に発生します。

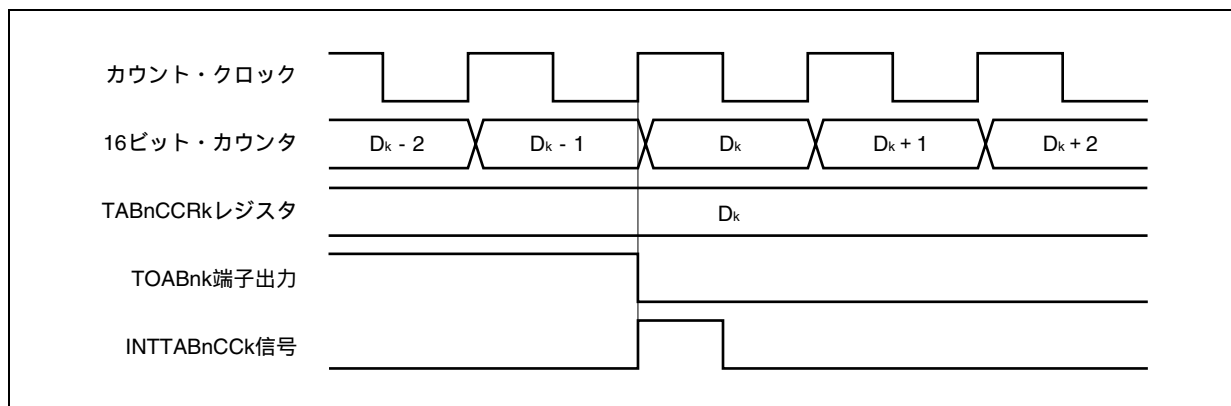

通常、INTTABnCCK信号は、16ビット・カウンタのカウンタ値とTABnCCRkレジスタの値との一致後、次のカウント・アップに同期して発生します。

しかし、ワンショット・パルス出力モードの場合、1クロック早いタイミングで発生します。これは、TOABnk端子出力の変化タイミングとあわせるために、タイミングを変更しているからです。

備考 k = 1-3,

n = 0, 1

8.5.5 PWM出力モード (TABnMD2-TABnMD0ビット = 100)

PWM出力モードは、TABnCTL0.TABnCEビットをセット(1)することで、TOABn1-TOABn3端子からPWM波形を出力します。

また、TOABn0端子から、PWM波形の1周期を半周期とするパルスを出力します。

図8 - 24 PWM出力モードの構成図



図8 - 25 PWM出力モードの基本タイミング



TABnCEビットをセット(1)することで、16ビット・カウンタをFFFFHから0000Hにクリアして同時にカウント動作を開始し、TOABnk端子からPWM波形を出力します。

PWM波形のアクティブ・レベル幅, 周期, およびデューティは次のように求められます。

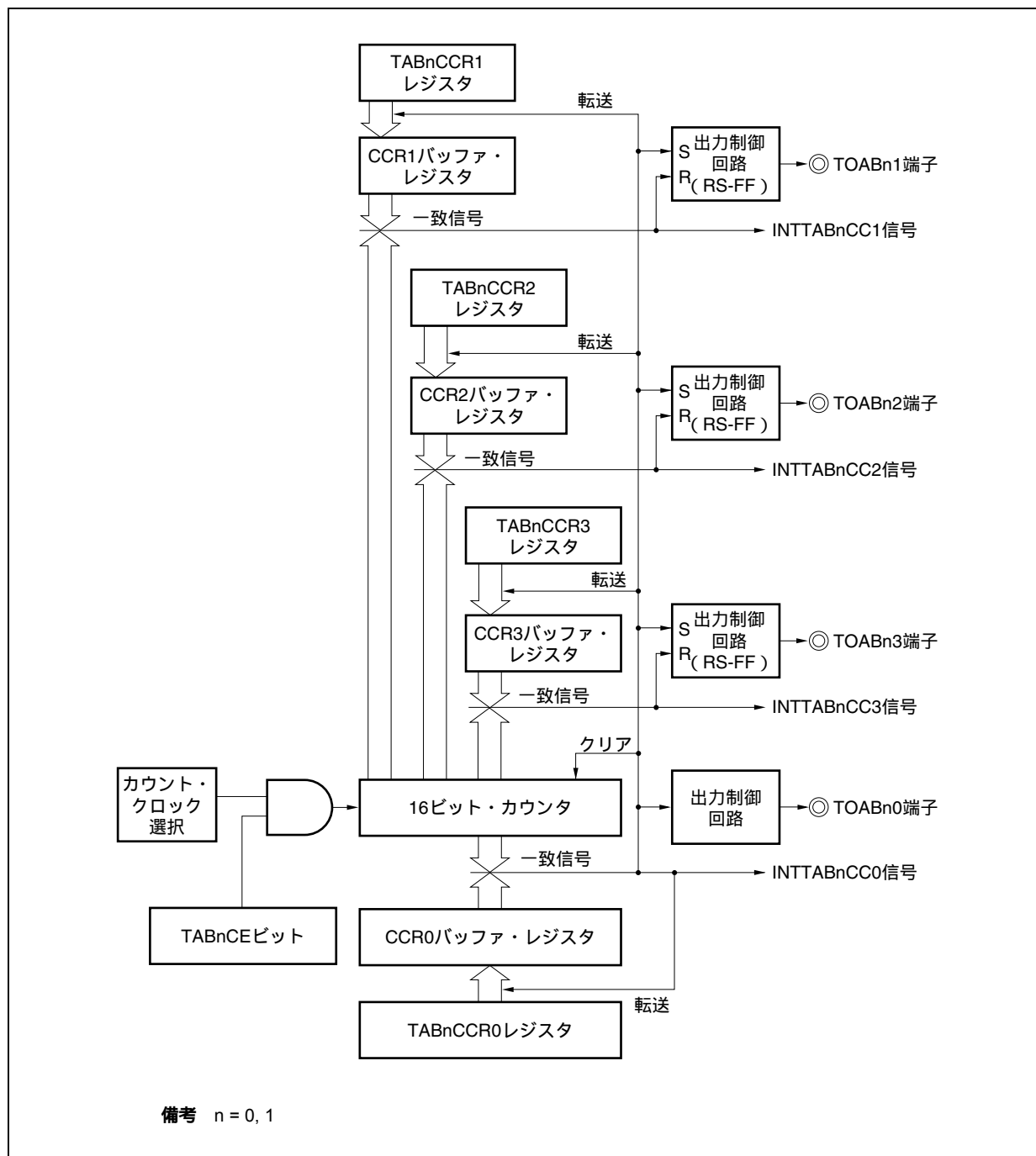
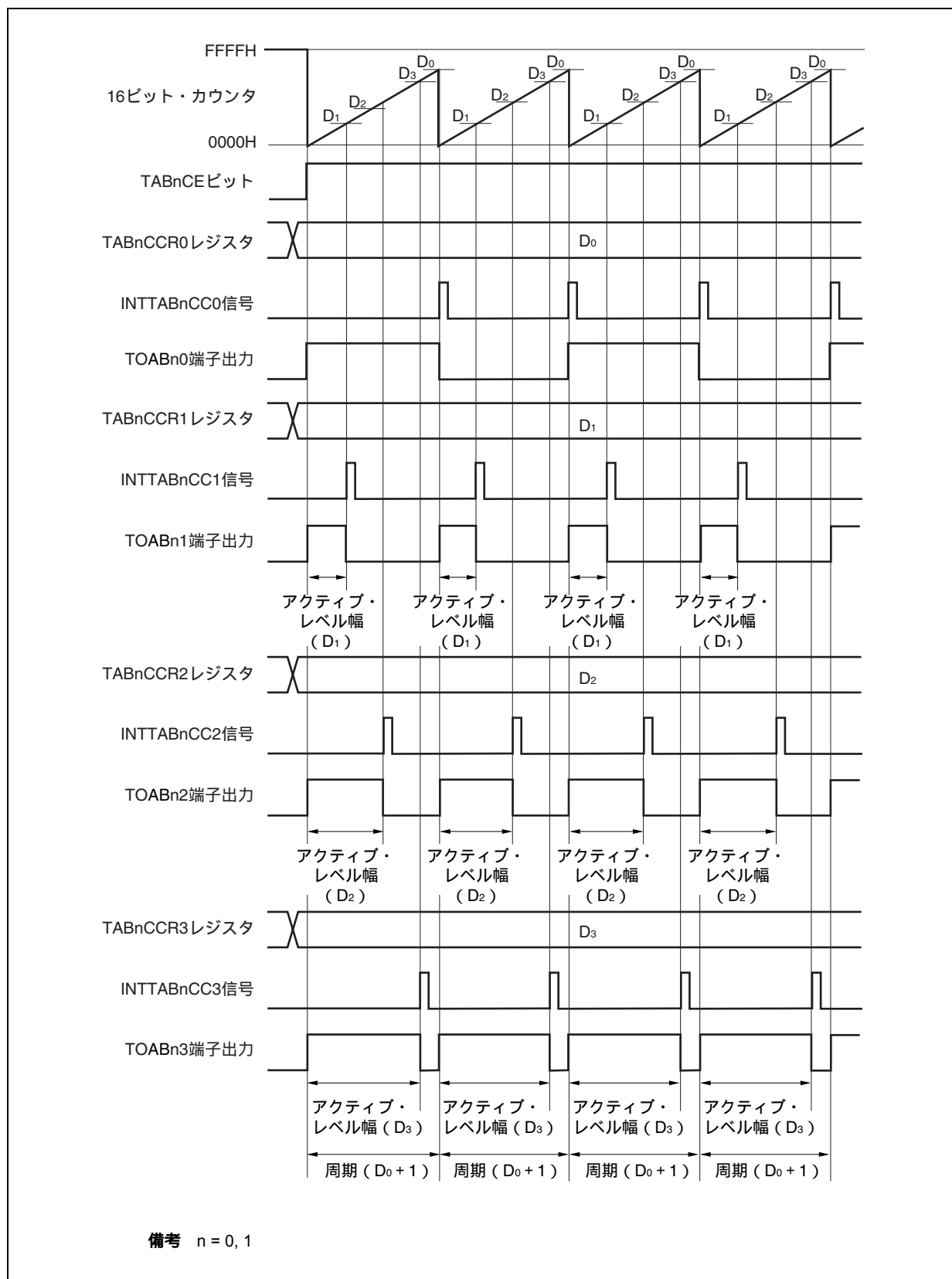
アクティブ・レベル幅 = (TABnCCRkレジスタの設定値) × カウント・クロック周期

周期 = (TABnCCR0レジスタの設定値 + 1) × カウント・クロック周期

デューティ = (TABnCCRkレジスタの設定値) / (TABnCCR0レジスタの設定値 + 1)

動作中にTABnCCRmレジスタを書き換えることにより、PWM波形を変更できます。書き換えた値は、16ビット・カウンタのカウント値とCCR0バッファ・レジスタの値が一致し、16ビット・カウンタが0000Hにクリアされるタイミングで反映されます。

コンペアー一致割り込み要求信号 (INTTABnCC0) は、16ビット・カウンタのカウント値とCCR0バッファ・レジスタの値が一致した次のカウント・タイミングで発生し、同時に16ビット・カウンタを0000Hにクリアします。コンペアー一致割り込み要求信号 (INTTABnCCk) は、16ビット・カウンタのカウント値とCCRkバッファ・レジスタの値が一致するタイミングで発生します。

備考 k = 1-3,
m = 0-3,
n = 0, 1

図8 - 26 PWM出力モード動作時のレジスタ設定内容 (1/3)



図8 - 26 PWM出力モード動作時のレジスタ設定内容 (2/3)



図8 - 26 PWM出力モード動作時のレジスタ設定内容 (3/3)

(f) TABnキャプチャ/コンペア・レジスタ0-3 (TABnCCR0-TABnCCR3)

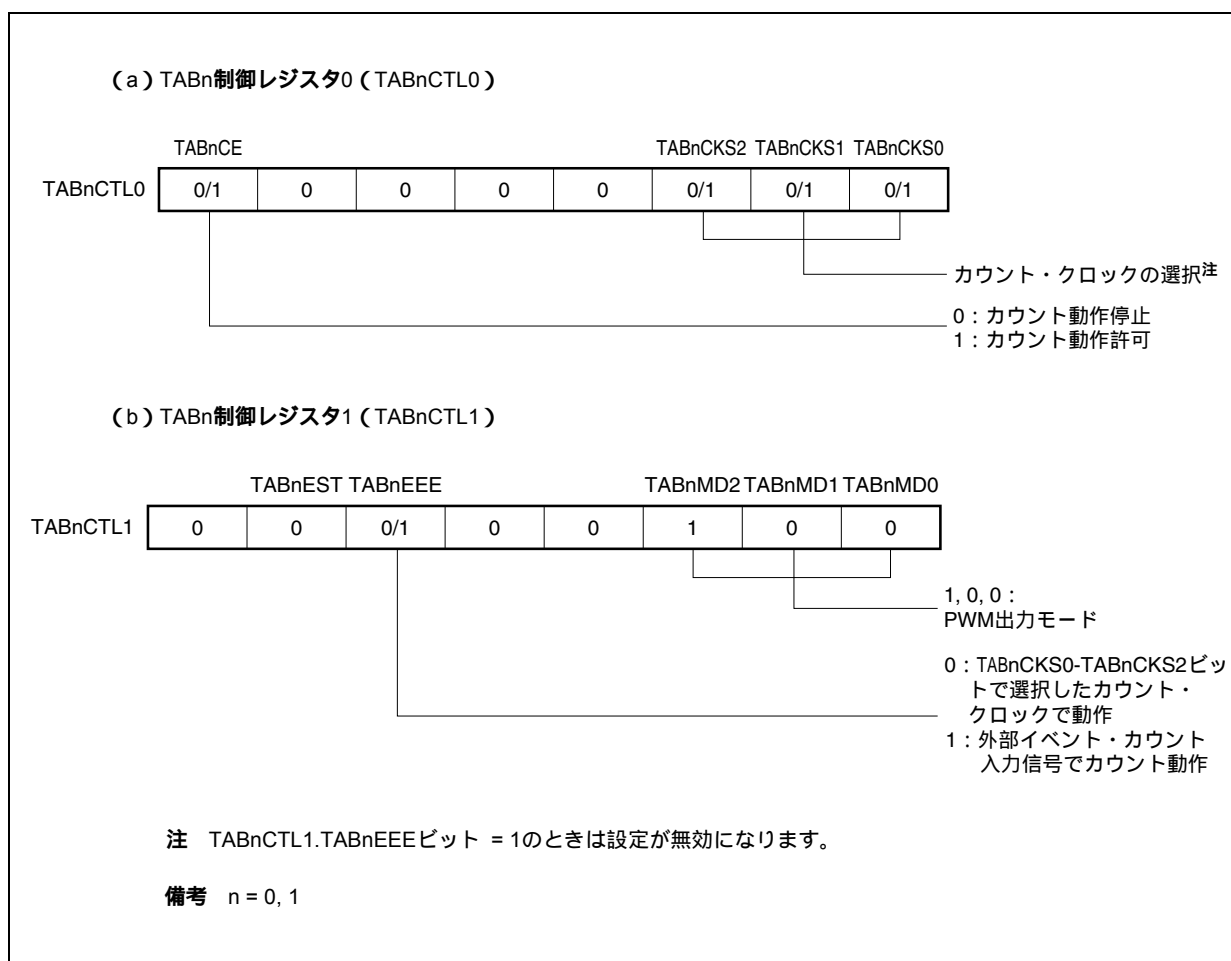
TABnCCR0レジスタにD₀を設定し, TABnCCRkレジスタにD_kを設定した場合,

PWM波形の周期 = (D₀ + 1) × カウント・クロック周期

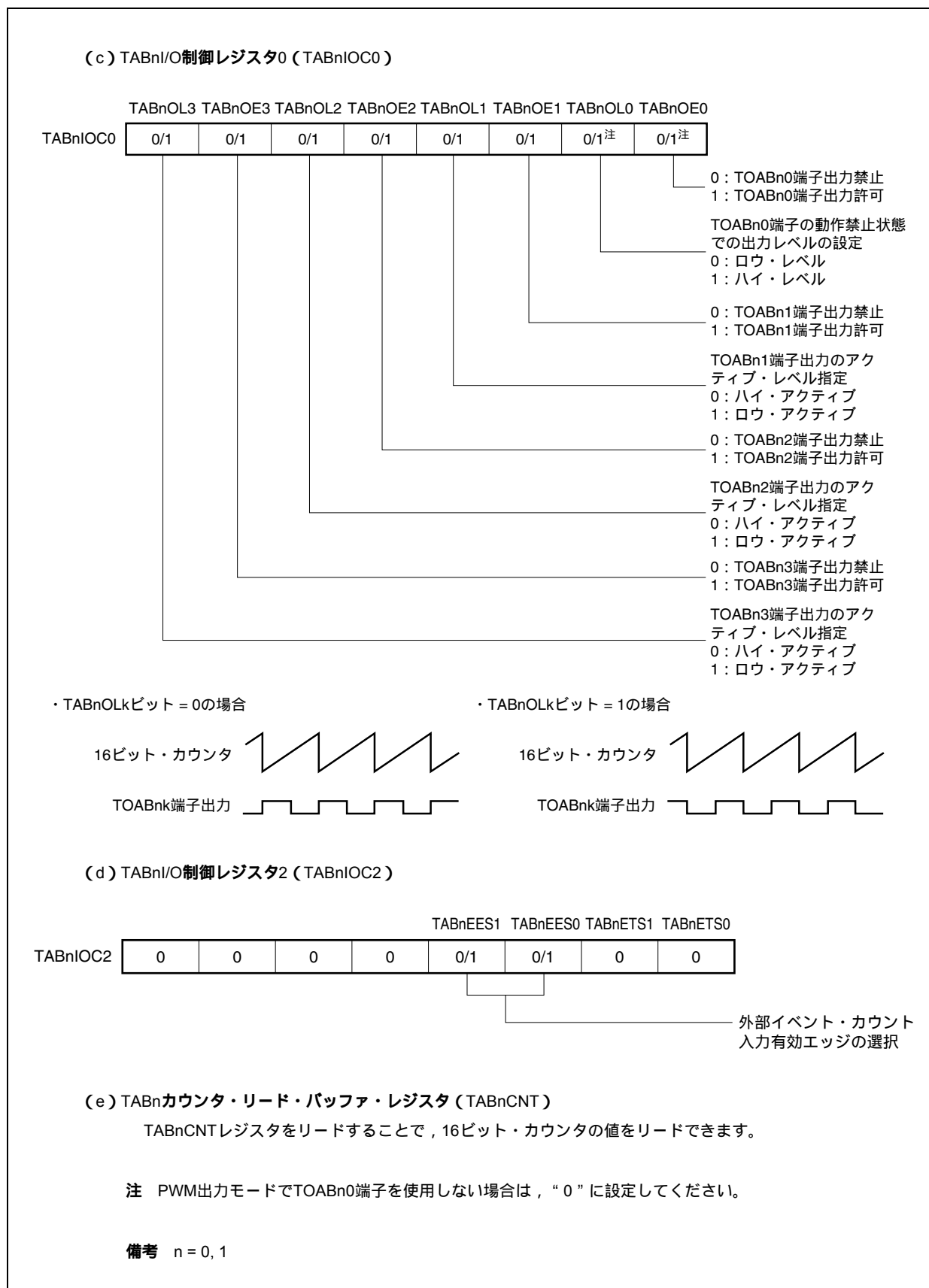
PWM波形のアクティブ・レベル幅 = D_k × カウント・クロック周期

となります。

- 備考**1. TABnI/O制御レジスタ1 (TABnIOC1), TABnオプション・レジスタ0 (TABnOPT0) は, PWM出力モードでは使用しません。
2. TABnキャプチャ/コンペア・レジスタ2 (TABnCCR2), TABnキャプチャ/コンペア・レジスタ3 (TABnCCR3)の更新は, TABnキャプチャ/コンペア・レジスタ1 (TABnCCR1)への書き込みにより有効になります。
3. n = 0, 1

(1) PWM出力モード動作フロー

図8 - 27 PWM出力モード使用時のソフトウェア処理フロー (1/2)



図8 - 27 PWM出力モード使用時のソフトウェア処理フロー (2/2)



(2) PWM出力モード動作タイミング

(a) 動作中のパルス幅の変更

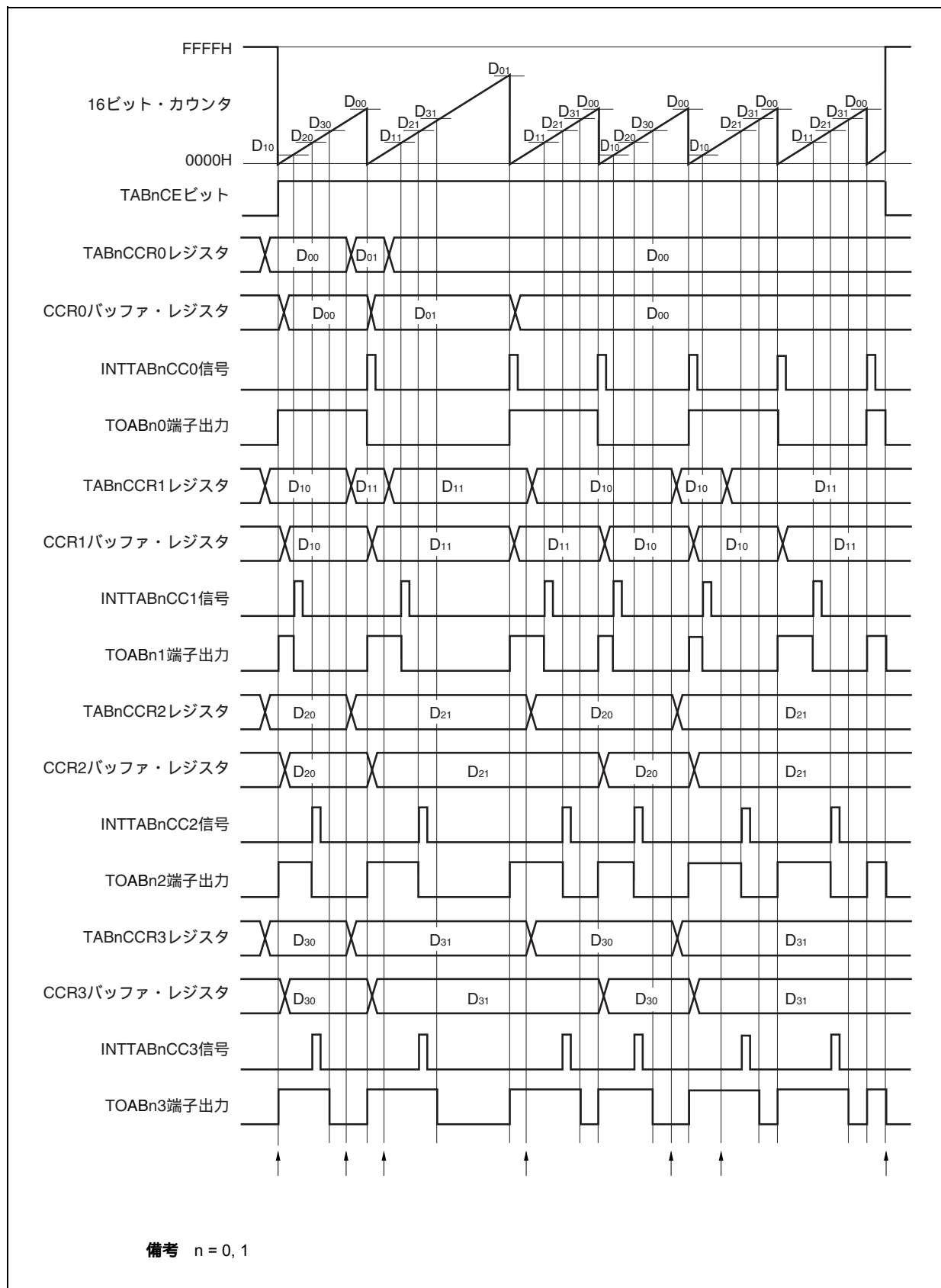
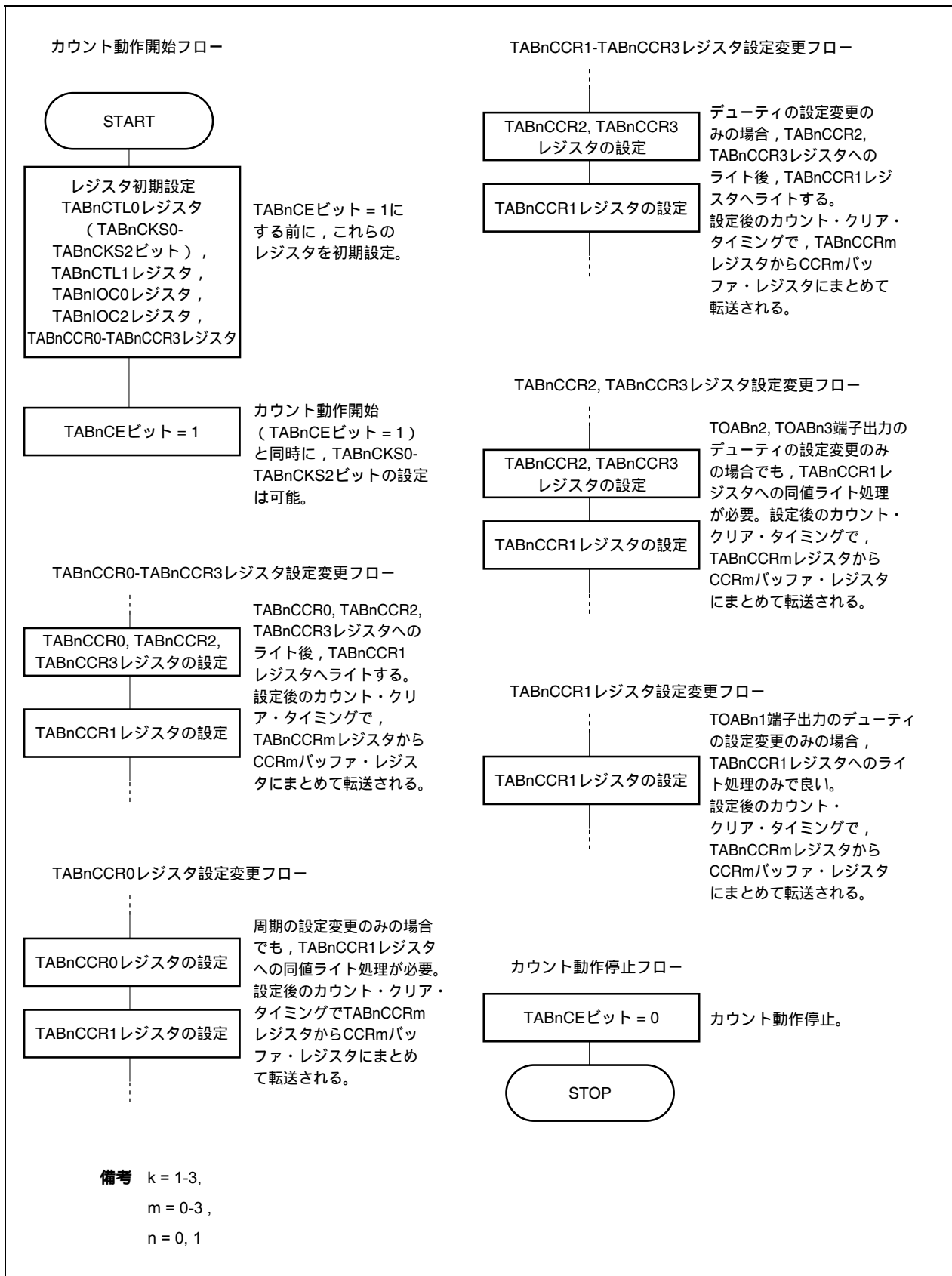
動作中にPWM波形を変更する場合には、最後にTABnCCR1レジスタにライトしてください。

TABnCCR1レジスタにライト後、再度TABnCCRkレジスタの書き換えを行う場合には、INTTABnCC1信号を検出後に書き換えてください。

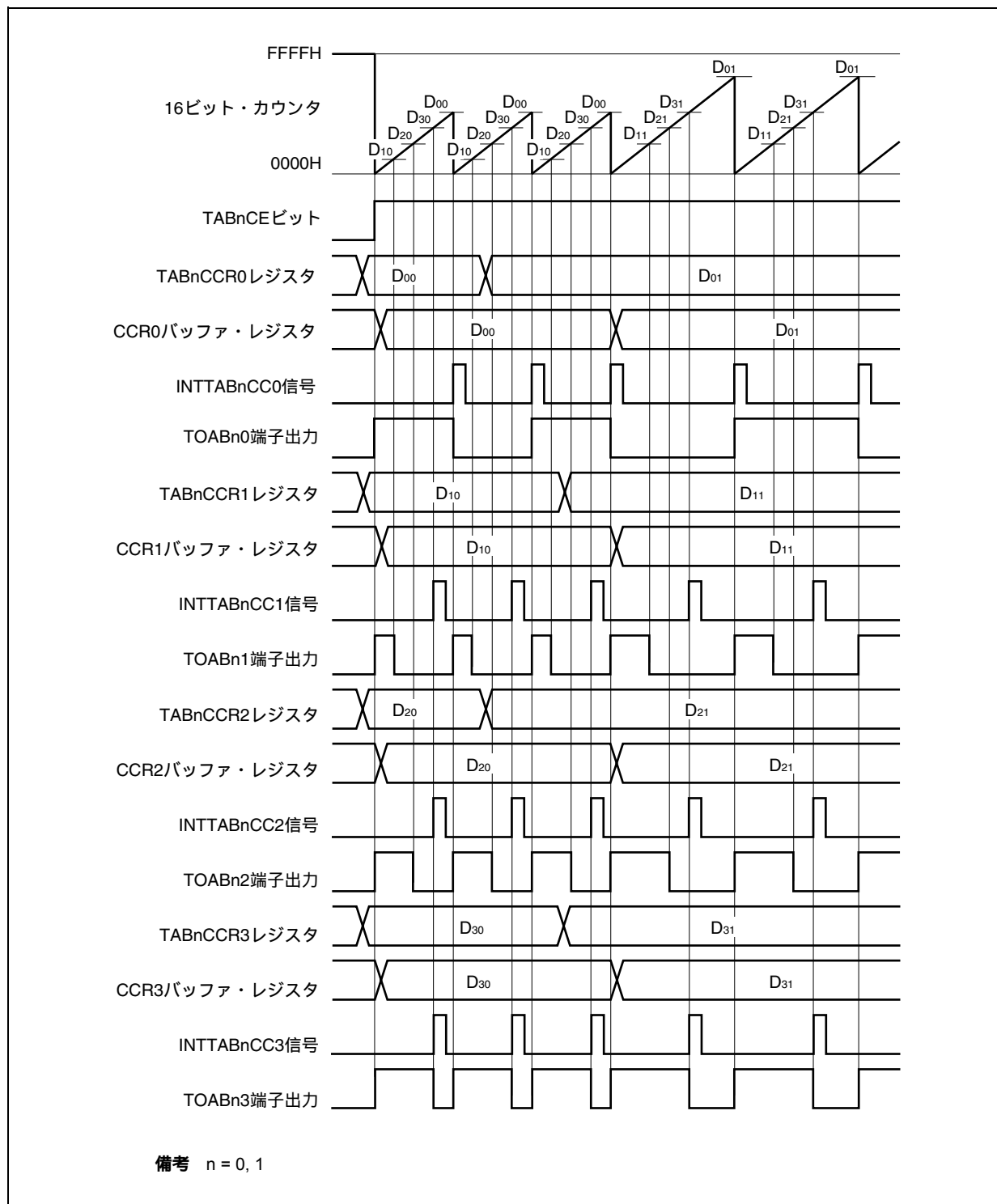

TABnCCRmレジスタからCCRmバッファ・レジスタへのデータ転送を行うためには、TABnCCR1レジスタに対してライトする必要があります。

このとき、PWM波形の周期とアクティブ・レベル幅の両方を変更する場合には、まずTABnCCR0レジスタに周期を、TABnCCR2、TABnCCR3レジスタにアクティブ・レベル幅を設定し、最後にTABnCCR1レジスタにアクティブ・レベル幅を設定してください。

PWM波形の周期だけを変更する場合には、まずTABnCCR0レジスタに周期を設定し、そのあとでTABnCCR1レジスタに同値をライトしてください。

PWM波形のアクティブ・レベル幅（デューティ）のみ変更する場合には、まず、TABnCCR2、TABnCCR3レジスタにアクティブ・レベル幅を設定し、最後にTABnCCR1レジスタにアクティブ・レベル幅を設定してください。

TOABn1端子出力のPWM波形のアクティブ・レベル幅（デューティ）のみ変更する場合は、TABnCCR1レジスタのみの設定でかまいません。

TOABn2、TOABn3端子出力のPWM波形のアクティブ・レベル幅（デューティ）のみ変更する場合は、まずTABnCCR2、TABnCCR3レジスタにアクティブ・レベル幅を設定し、そのあとでTABnCCR1レジスタに同値をライトしてください。

TABnCCR1レジスタにライトしたあと、16ビット・カウンタのクリア・タイミングに同期して、TABnCCRmレジスタに書き込まれた値がCCRmバッファ・レジスタに転送され、16ビット・カウンタとのコンペア値となります。

また、一度TABnCCR1レジスタにライトしたあとで、再度TABnCCR0-TABnCCR3レジスタへのライトを行う場合は、INTTABnCC0信号の発生後に行ってください。これを守れない場合には、TABnCCRmレジスタからCCRmバッファ・レジスタへのデータ転送タイミングと、TABnCCRmレジスタの書き換えの競合により、CCRmバッファ・レジスタの値が不定値になる場合があります。

備考 m = 0-3,
n = 0, 1

(b) PWM波形の0 % / 100 %出力

0 % 波形を出力するためには, TABnCCRkレジスタに対して0000Hを設定します。ただし, TABnCCR0レジスタの設定値がFFFFHの場合には, INTTABnCck信号が定期的が発生します。

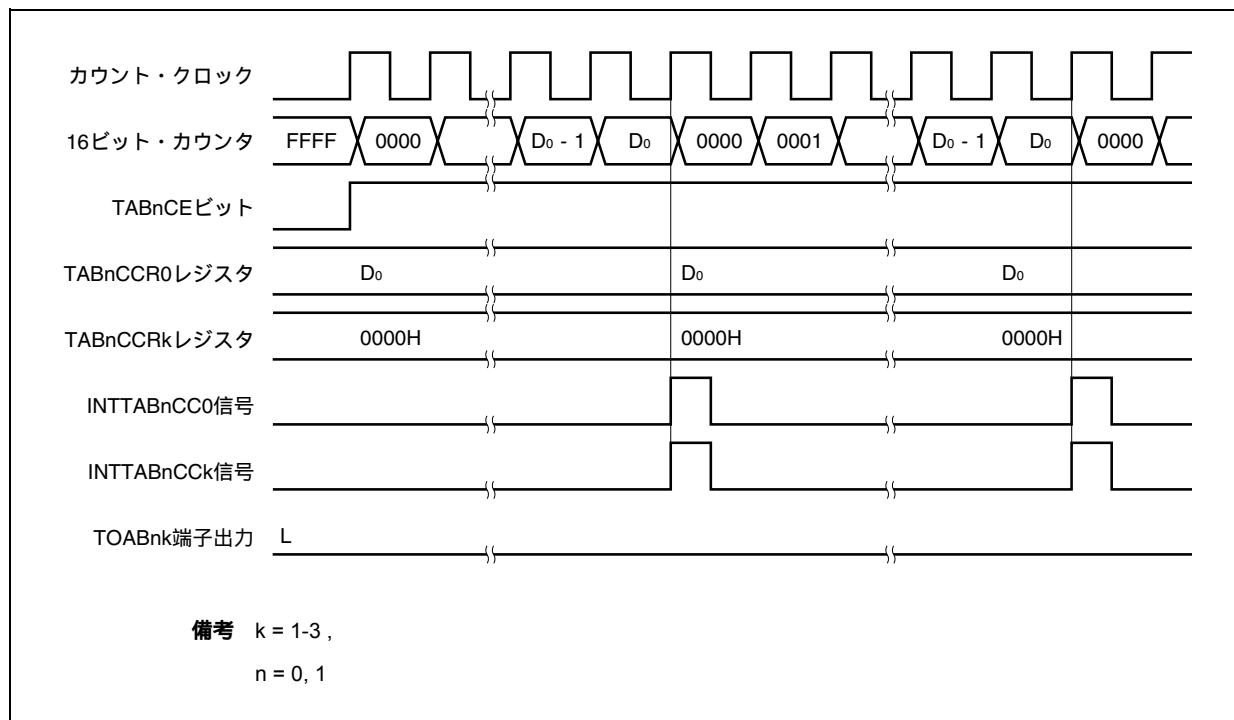

100 % 波形を出力するためには, TABnCCRkレジスタに対して (TABnCCR0レジスタの設定値 + 1) の値を設定してください。TABnCCR0レジスタの設定値がFFFFHの場合には, 100 % 出力はできません。

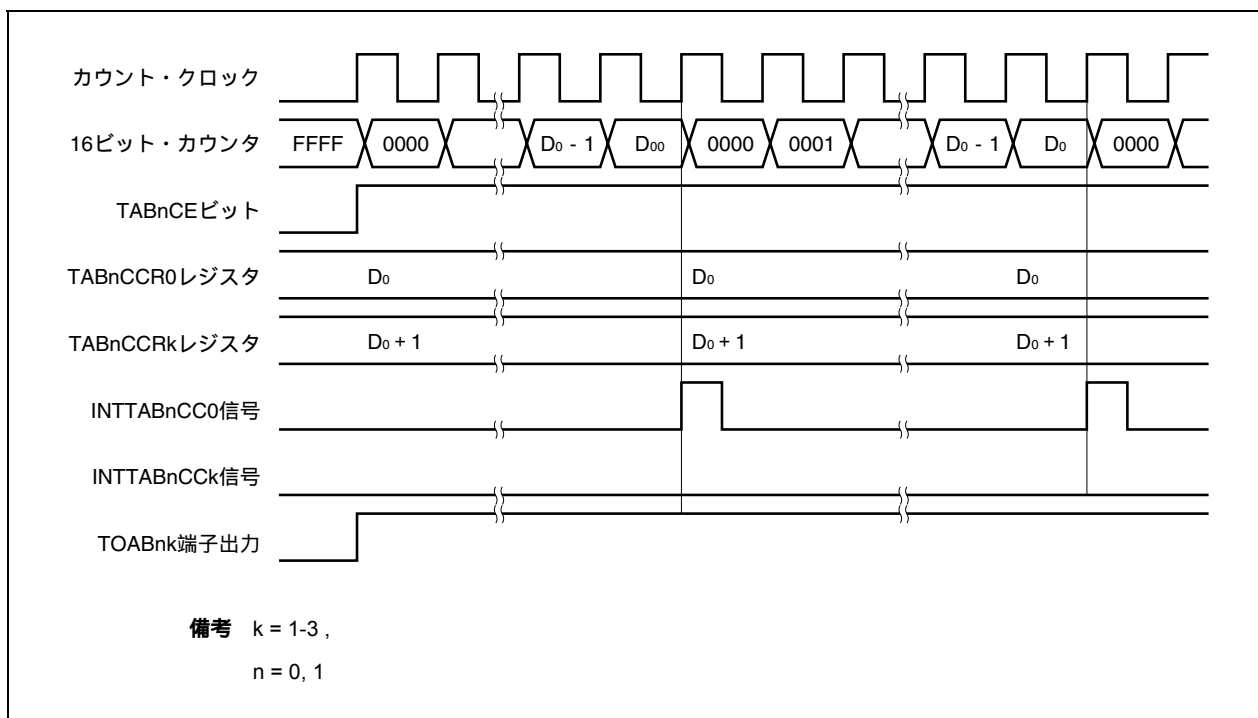

(c) コンパレー一致割り込み要求信号 (INTTABnCCk) の発生タイミング

PWM出力モードにおけるINTTABnCCk信号の発生タイミングは、ほかのINTTABnCCk信号と異なり、16ビット・カウンタのカウンタ値とTABnCCRkレジスタの値との一致と同時に発生します。

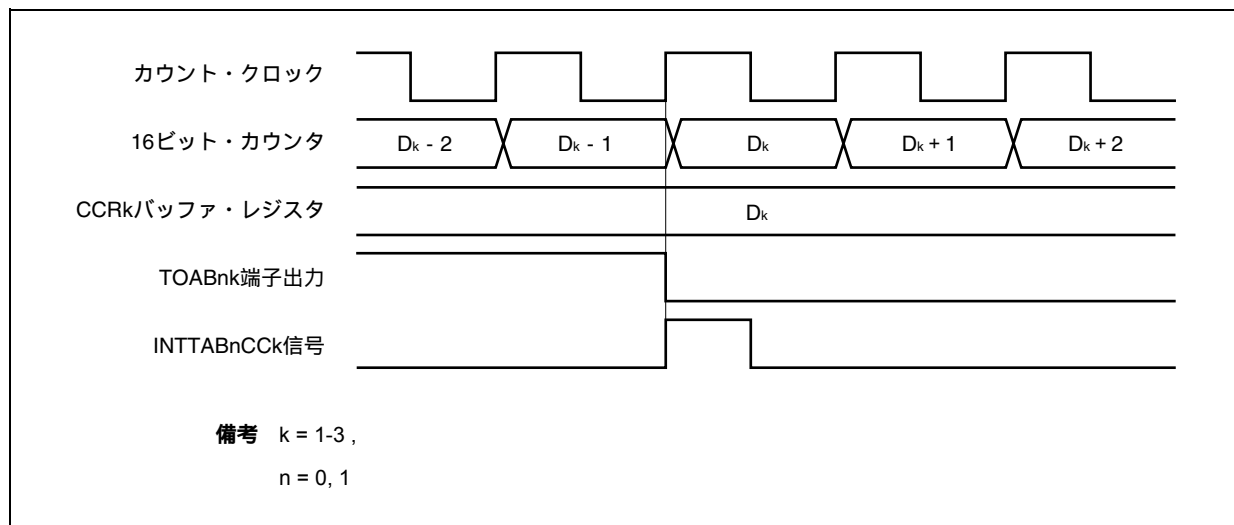

通常、INTTABnCCk信号は、16ビット・カウンタのカウンタ値とTABnCCRkレジスタの値との一致後、次のカウンタ・アップに同期して発生します。

しかし、PWM出力モードの場合、1クロック早いタイミングで発生します。これは、TOABnk端子出力の変化タイミングとあわせるために、タイミングを変更しているからです。

8.5.6 フリー・ランニング・タイマ・モード (TABnMD2-TABnMD0ビット = 101)

フリー・ランニング・タイマ・モードは, TABnCTL0.TABnCEビットをセット (1) することでカウント動作を開始します。このときのTABnCCRmレジスタの動作は, TABnOPT0.TABnCCS0, TABnCCS1ビットの設定により, コンペア・レジスタまたはキャプチャ・レジスタの選択ができます。

備考 m = 0-3,
n = 0, 1

図8-28 フリー・ランニング・タイマ・モードの構成図

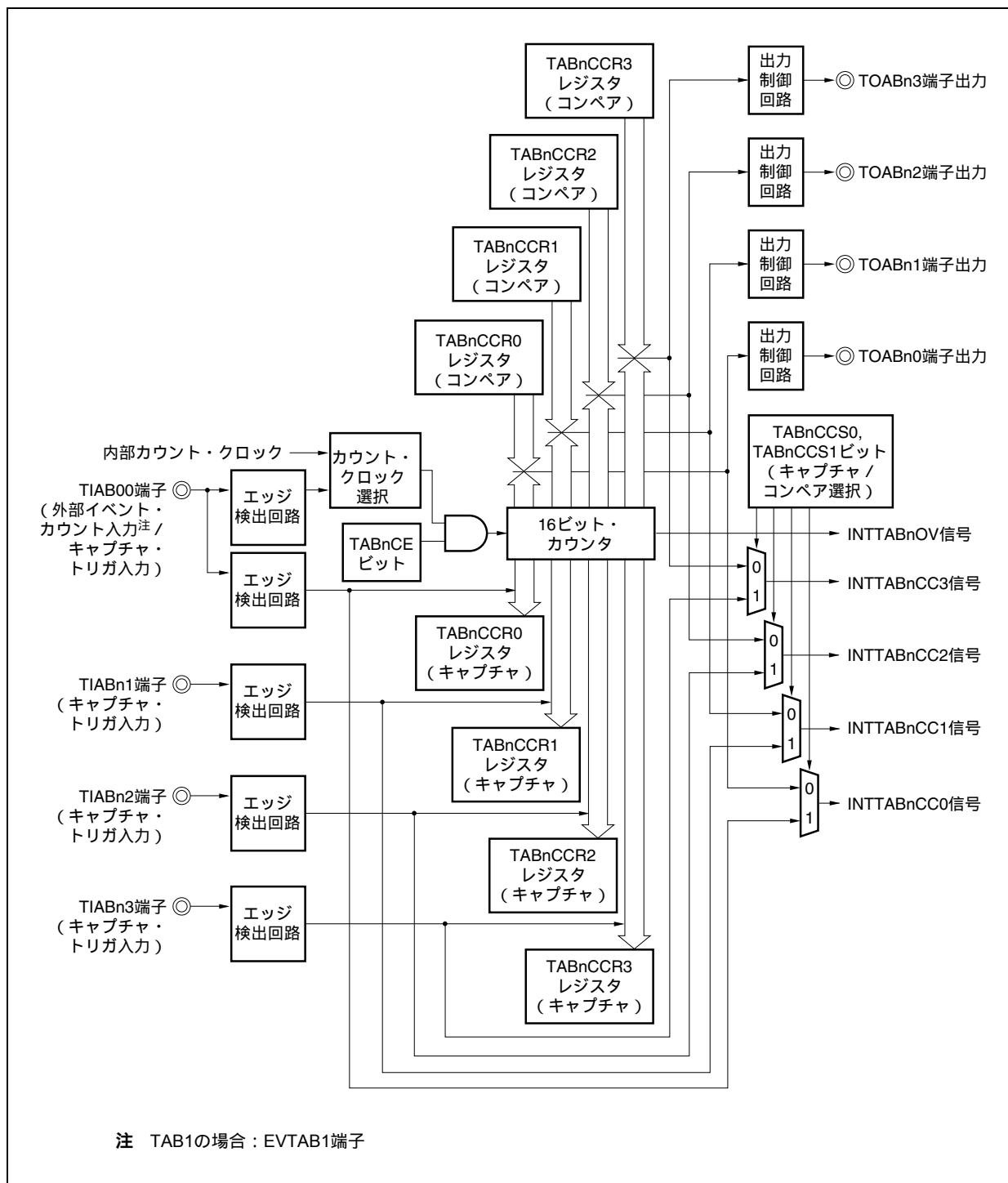

TABnCEビットをセット(1)することで、カウント動作を開始し、TOABn0-TOABn3端子出力を反転します。その後、16ビット・カウンタのカウント値とTABnCCRmレジスタの設定値が一致すると、コンペア一致割り込み要求信号 (INTTABnCCm) を発生し、TOABnm端子出力を反転します。

16ビット・カウンタは、カウント・クロックに同期してカウント動作を続け、FFFFHまでカウントすると、次のクロックでオーバフロー割り込み要求信号 (INTTABnOV) を発生するとともに、0000Hにクリアしカウント動作を継続します。また、このときオーバフロー・フラグ (TABnOPT0.TABnOVFビット) もセット(1) されます。オーバフロー・フラグは、ソフトウェアでCLR命令を実行してクリア(0) してください。

TABnCCRmレジスタは、カウント動作中の書き換えを許可しています。書き換えた場合、随時書き換えた値が反映され、カウント値と比較されます。

備考 m = 0-3,

n = 0, 1

図8 - 29 フリー・ランニング・タイマ・モードの基本タイミング (コンペア機能)

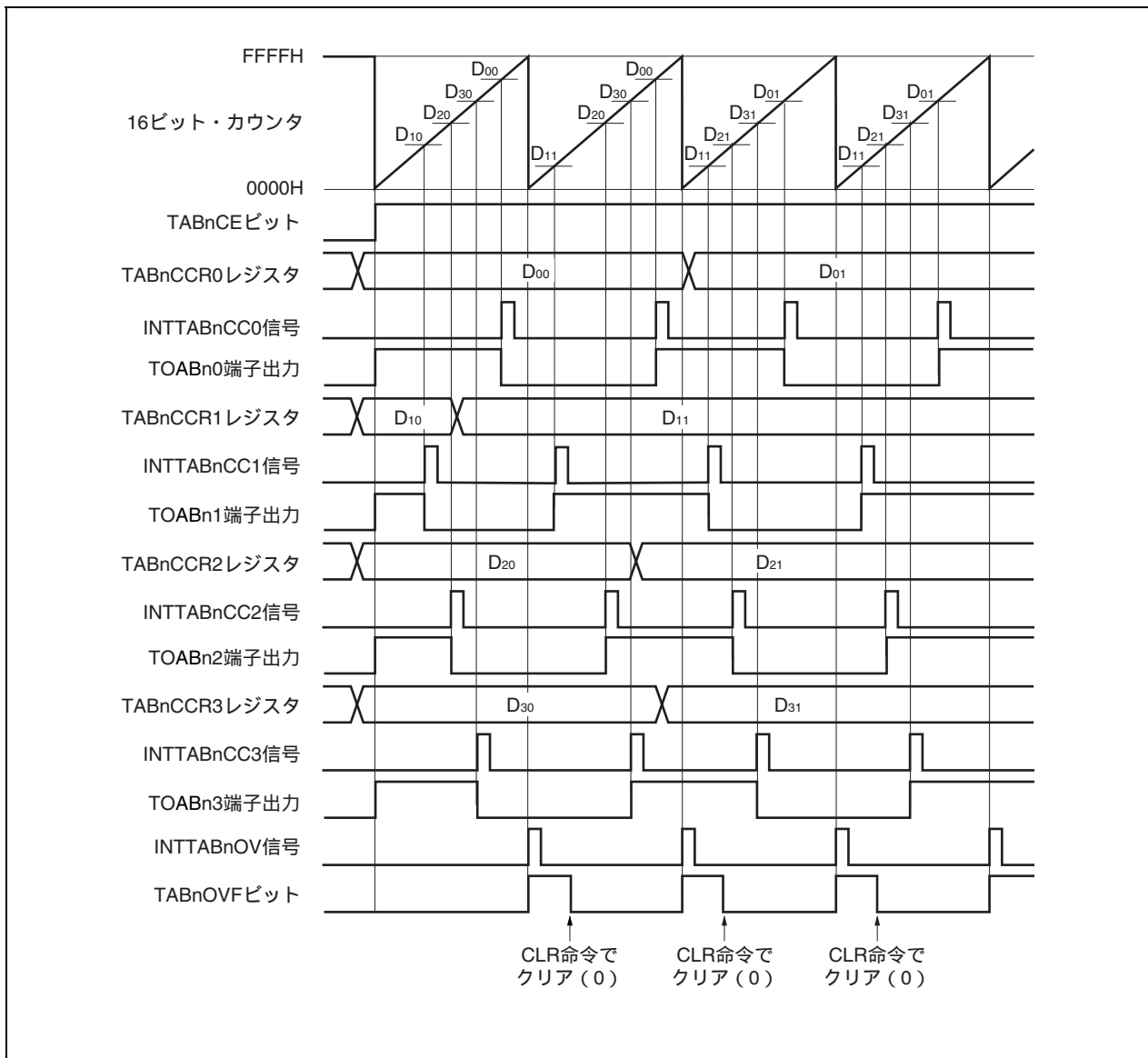

TABnCEビットをセット(1)することで、カウント動作を開始します。その後、TIABnm端子入力の有効エッジを検出することにより、16ビット・カウンタのカウント値をTABnCCRmレジスタに格納し、キャプチャ割り込み要求信号(INTTABnCCm)を発生します。

16ビット・カウンタは、カウント・クロックに同期してカウント動作を続け、FFFFHまでカウントすると、次のクロックでオーバーフロー割り込み要求信号(INTTABnOV)を発生するとともに、0000Hにクリアしカウント動作を継続します。また、このときオーバーフロー・フラグ(TABnOVFビット)もセット(1)されます。オーバーフロー・フラグは、ソフトウェアでCLR命令を実行してクリア(0)してください。

備考 m = 0-3,
n = 0, 1

図8-30 フリー・ランニング・タイマ・モードの基本タイミング(キャプチャ機能)



図8 - 31 フリー・ランニング・タイマ・モード動作時のレジスタ設定内容 (1/3)



図8 - 31 フリー・ランニング・タイマ・モード動作時のレジスタ設定内容 (2/3)

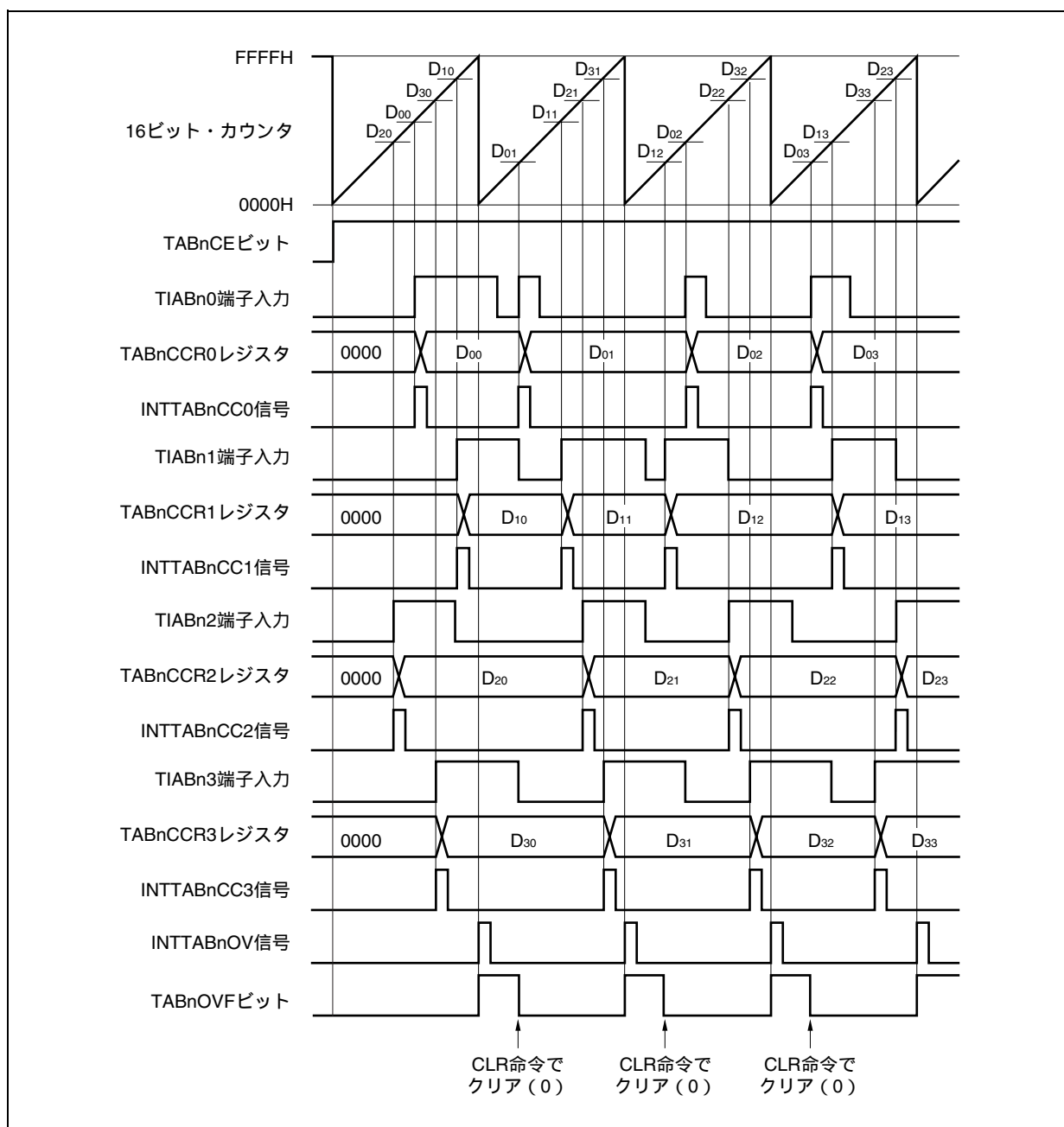

図8 - 31 フリー・ランニング・タイマ・モード動作時のレジスタ設定内容 (3/3)

(h) TABnキャプチャ/コンペア・レジスタ0-3 (TABnCCR0-TABnCCR3)

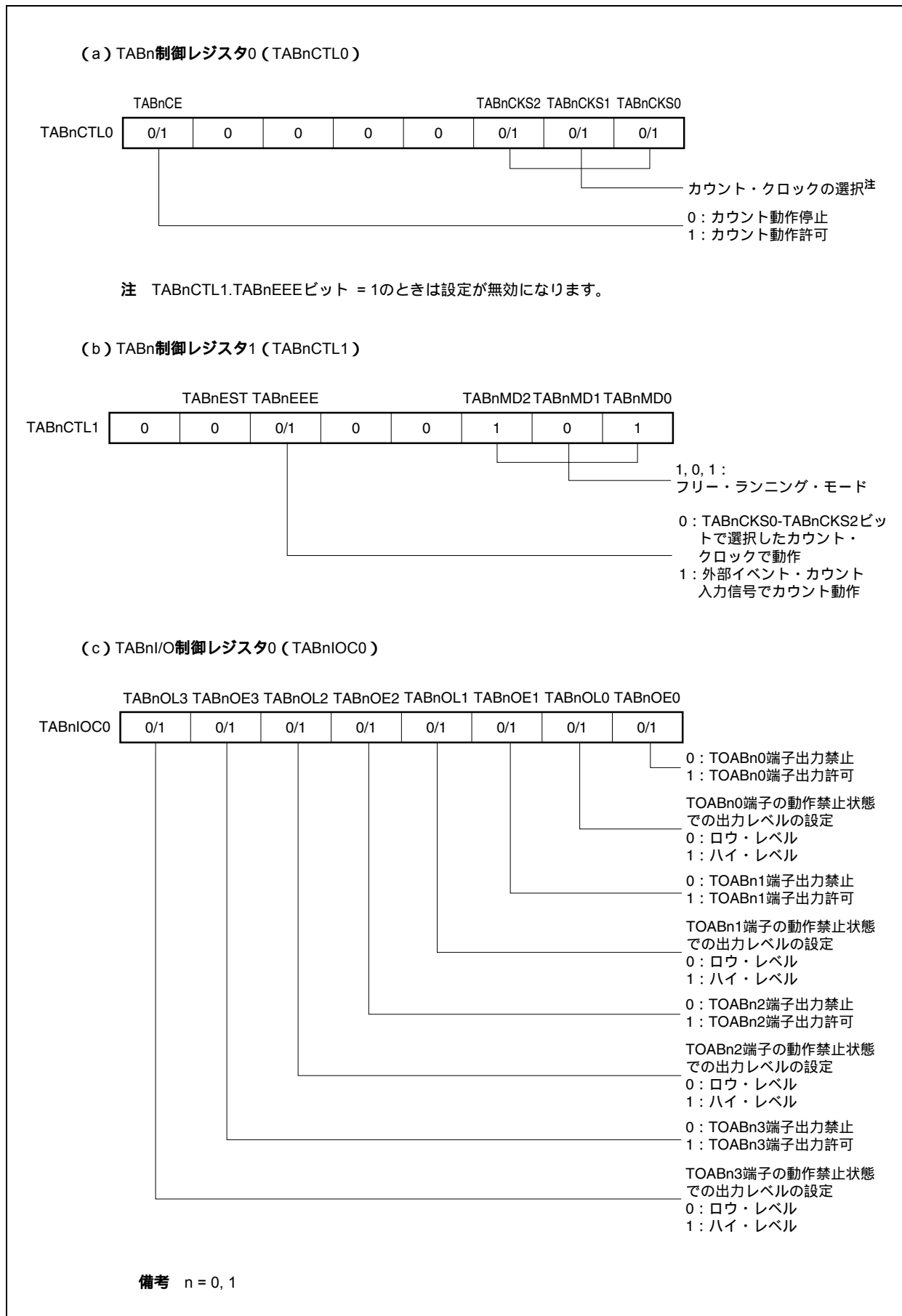
TABnOPT0.TABnCCSmビットの設定によりキャプチャ・レジスタまたはコンペア・レジスタとして動作します。

キャプチャ・レジスタとして動作する場合には、TIABnm端子入力の有効エッジ検出により、16ビット・カウンタのカウント値を格納します。

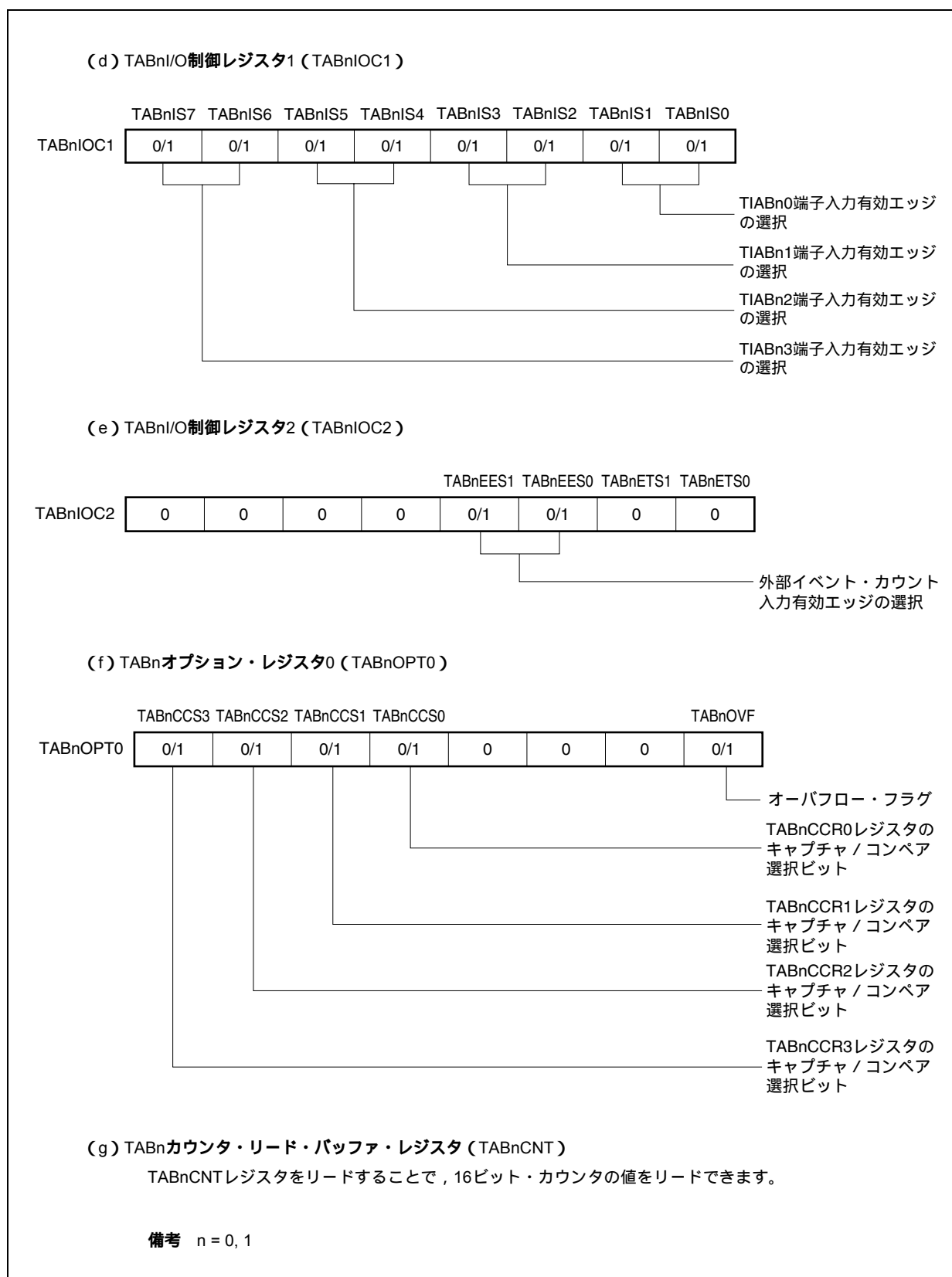
コンペア・レジスタとして動作する場合には、TABnCCRmレジスタにD_mを設定した場合、カウンタが(D_m + 1)になるタイミングでINTTABnCCm信号を発生し、TOABnm端子出力を反転します。

備考 m = 0-3,
n = 0, 1

(1) フリー・ランニング・タイマ・モード動作フロー

(a) キャプチャ/コンペア・レジスタをコンペア・レジスタとして使用した場合

図8 - 32 フリー・ランニング・タイマ・モード使用時のソフトウェア処理フロー（コンペア機能）（1/2）



図8 - 32 フリー・ランニング・タイマ・モード使用時のソフトウェア処理フロー（コンペア機能）（2/2）



(b) キャプチャ/コンペア・レジスタをキャプチャ・レジスタとして使用する場合

図8 - 33 フリー・ランニング・タイマ・モード使用時のソフトウェア処理フロー（キャプチャ機能）（1/2）

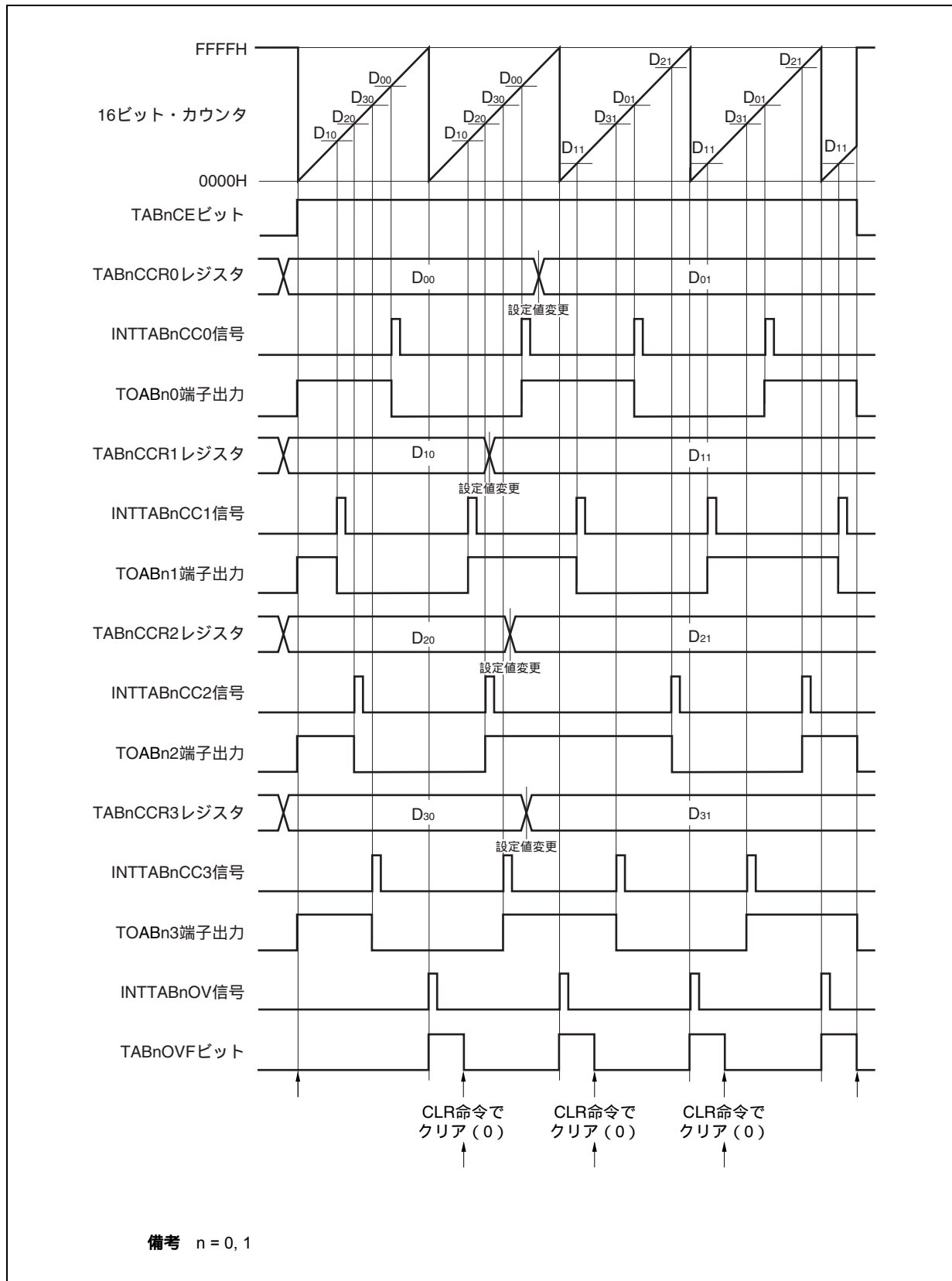
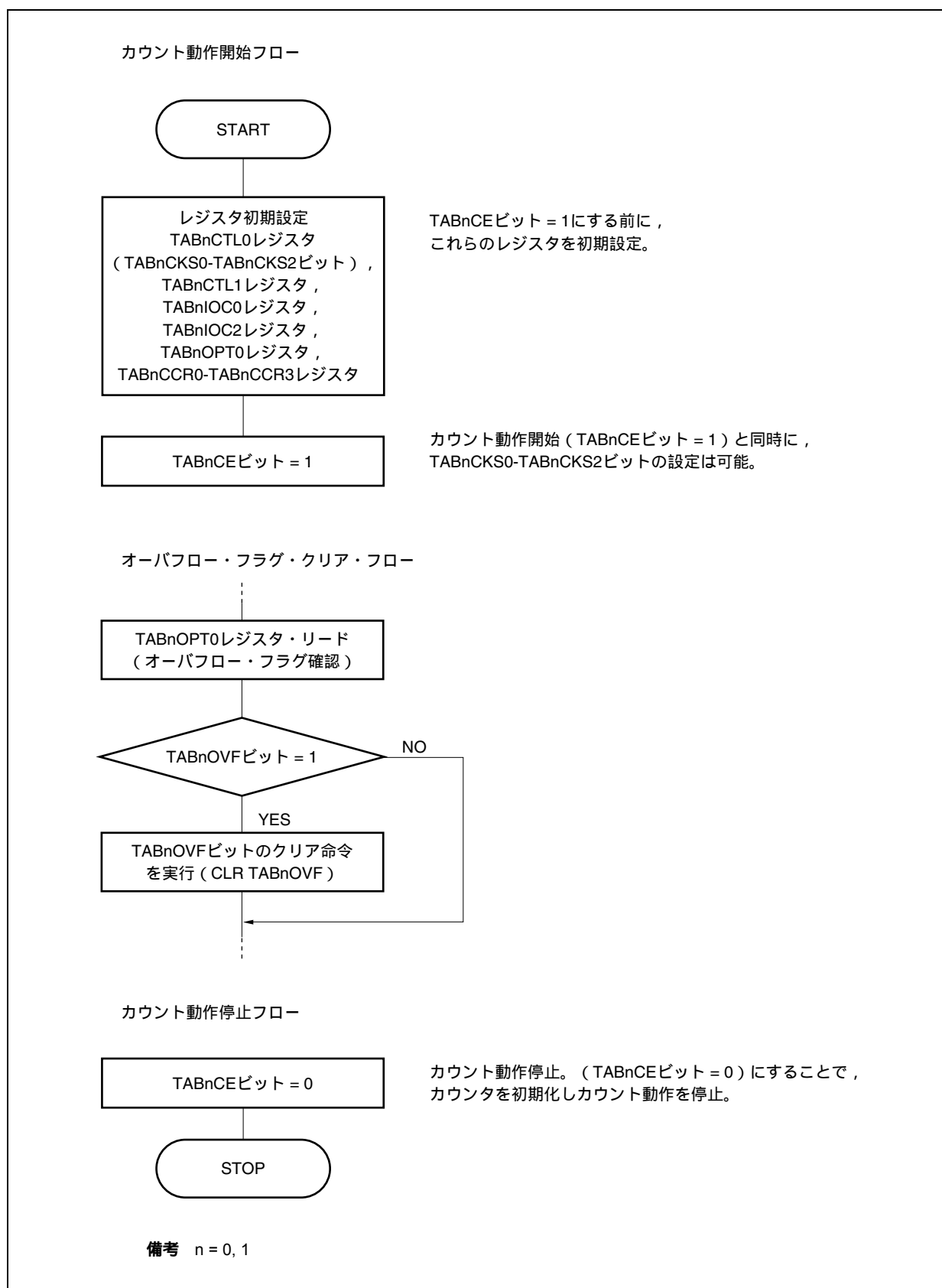

図8 - 33 フリー・ランニング・タイマ・モード使用時のソフトウェア処理フロー（キャプチャ機能）（2/2）



(2) フリー・ランニング・タイマ・モード動作タイミング

(a) コンペア・レジスタとして使用し、インターバル動作をさせる場合

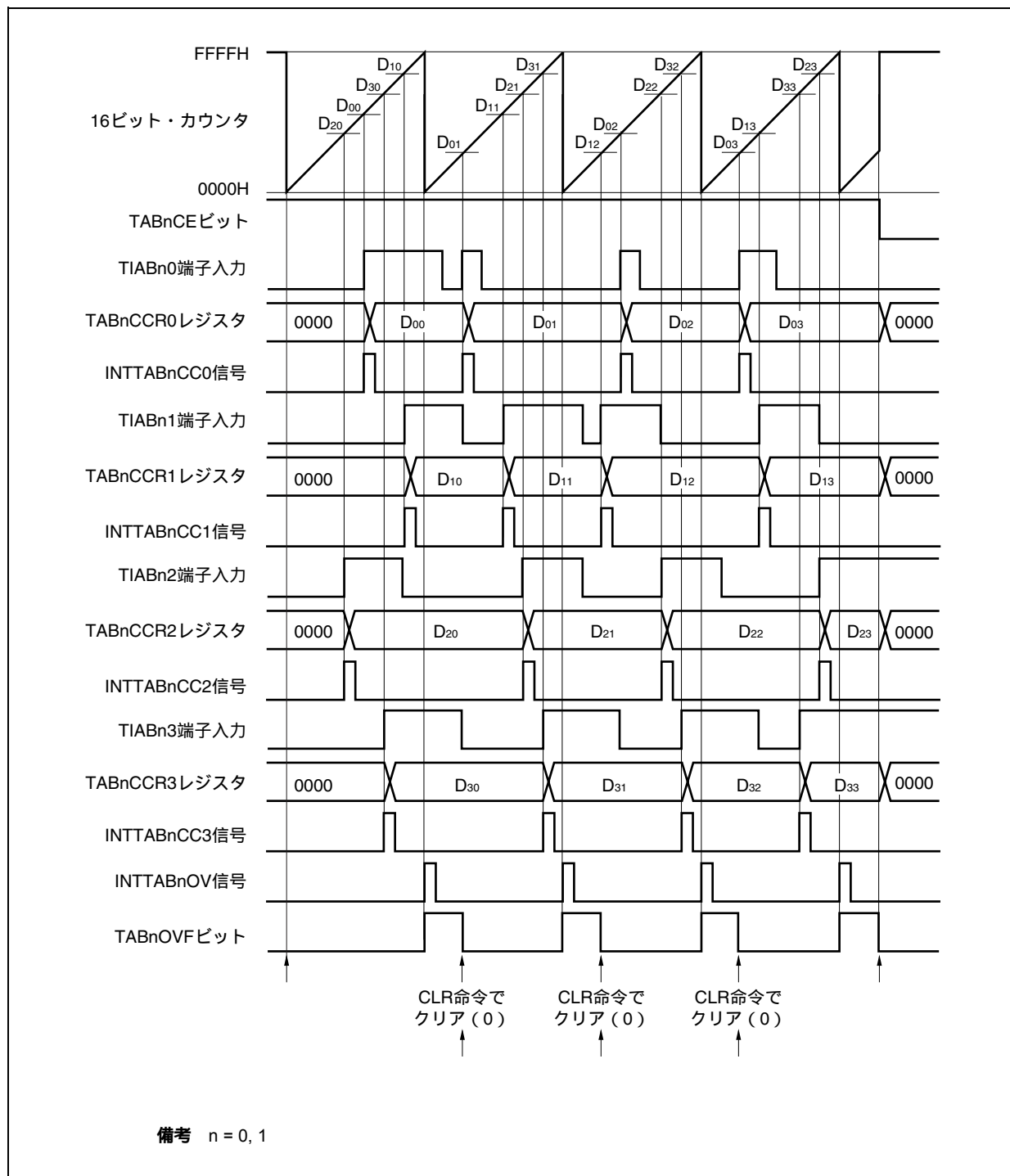
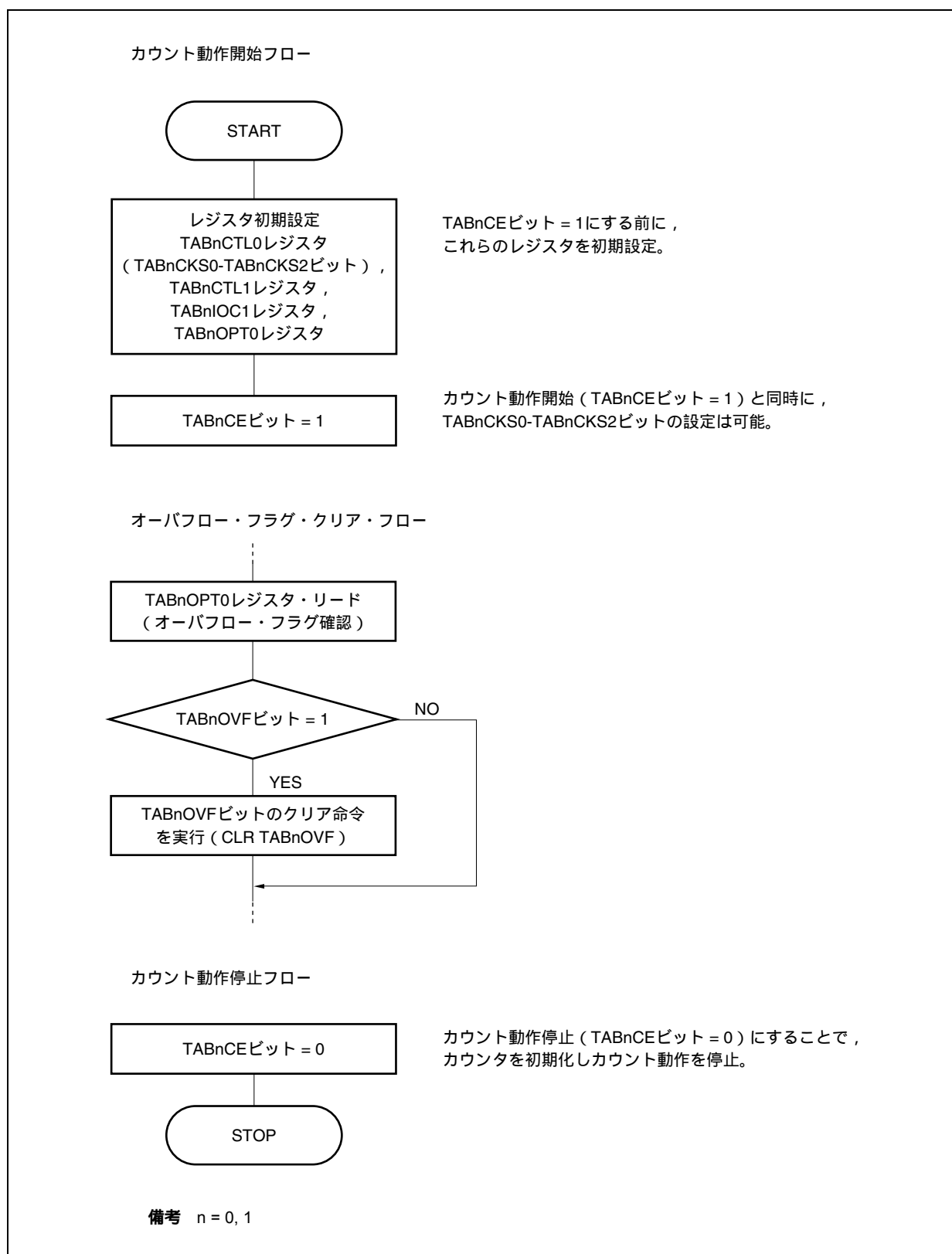
TABnCCRmレジスタをコンペア・レジスタとして使用してインターバル動作をさせる場合、INTTABnCCm信号を検出するごとに、次の割り込み要求信号を発生させるためのコンペア値を設定するソフトウェア処理が必要となります。

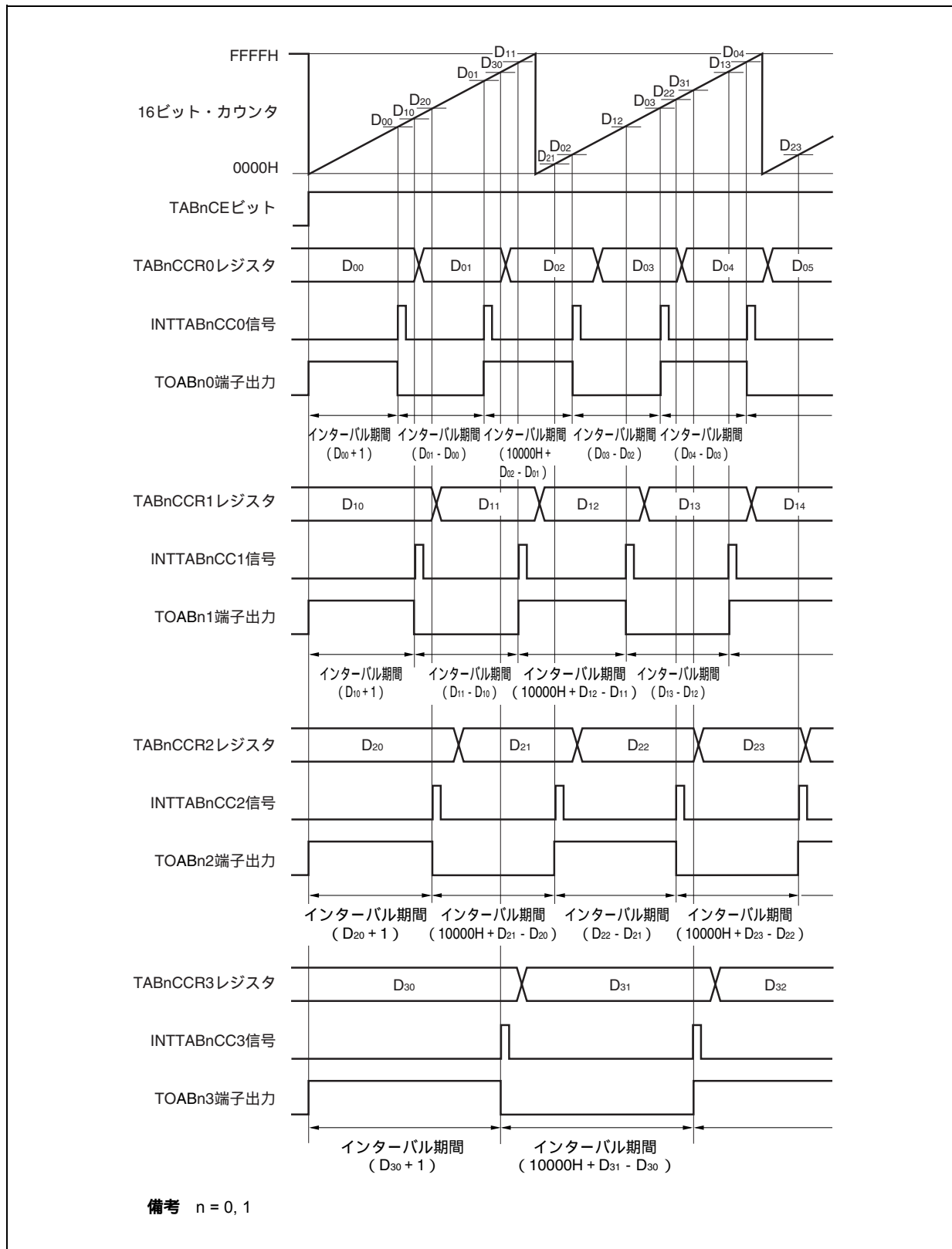

フリー・ランニング・タイマ・モードでインターバル動作を行う場合、4つのインターバル時間を設定できます。

インターバル動作を行う場合、INTTABnCCm信号を検出したときの割り込み処理中に、対応するTABnCCRmレジスタの値を再設定する必要があります。

再設定する場合の設定値は、インターバル期間を“ D_m ”とすると、次のように求められます。

コンペア・レジスタ初期値： $D_m - 1$

2回目以降のコンペア・レジスタ設定値 = 前回の設定値 + D_m

(演算結果がFFFFFFHよりも大きい場合には、演算結果から10000Hを引いた値を設定してください。)

備考 $m = 0-3$,

$n = 0, 1$

(b) キャプチャ・レジスタとして使用し、パルス幅測定をさせる場合

TABnCCRmレジスタをキャプチャ・レジスタとして使用し、パルス幅測定を行う場合、INTTABnCCm信号を検出するごとに、キャプチャ・レジスタをリードし、間隔を算出するソフトウェア処理が必要となります。

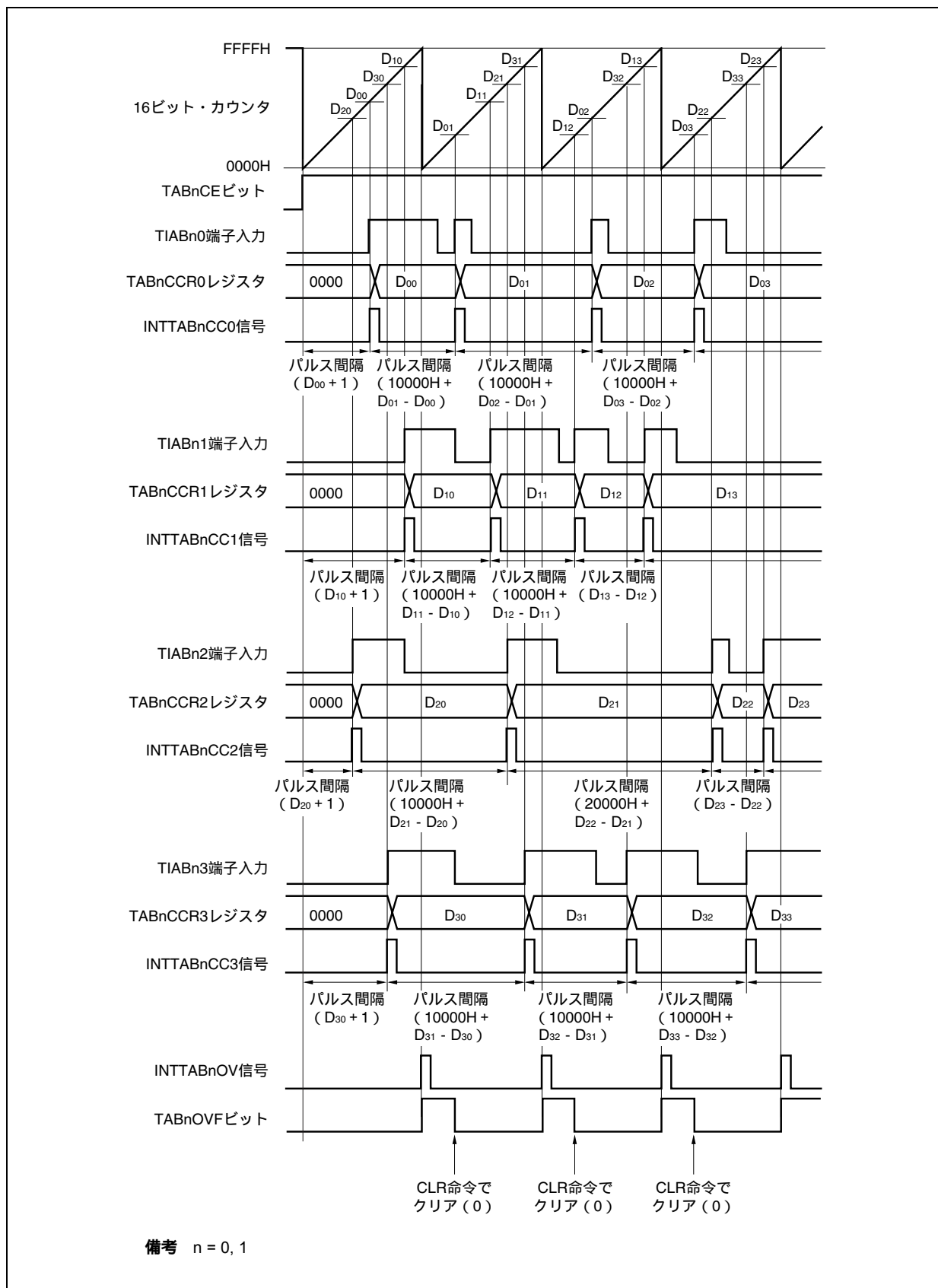

フリー・ランニング・タイマ・モードでパルス幅測定を行う場合、4つのパルス幅測定ができます。
パルス幅測定を行う場合、INTTABnCCm信号に同期してTABnCCRmレジスタの値をリードし、同一キャプチャ・レジスタの前のリード・データとの差分を求めることでパルス幅を算出できます。

備考 m = 0-3 ,
n = 0, 1

(c) 2つ以上のキャプチャ・レジスタを使用した場合のオーバーフローの処理方法

2つ以上のキャプチャを使用する場合には、オーバーフロー・フラグの処理に注意が必要です。まず悪い例を、次に示します。

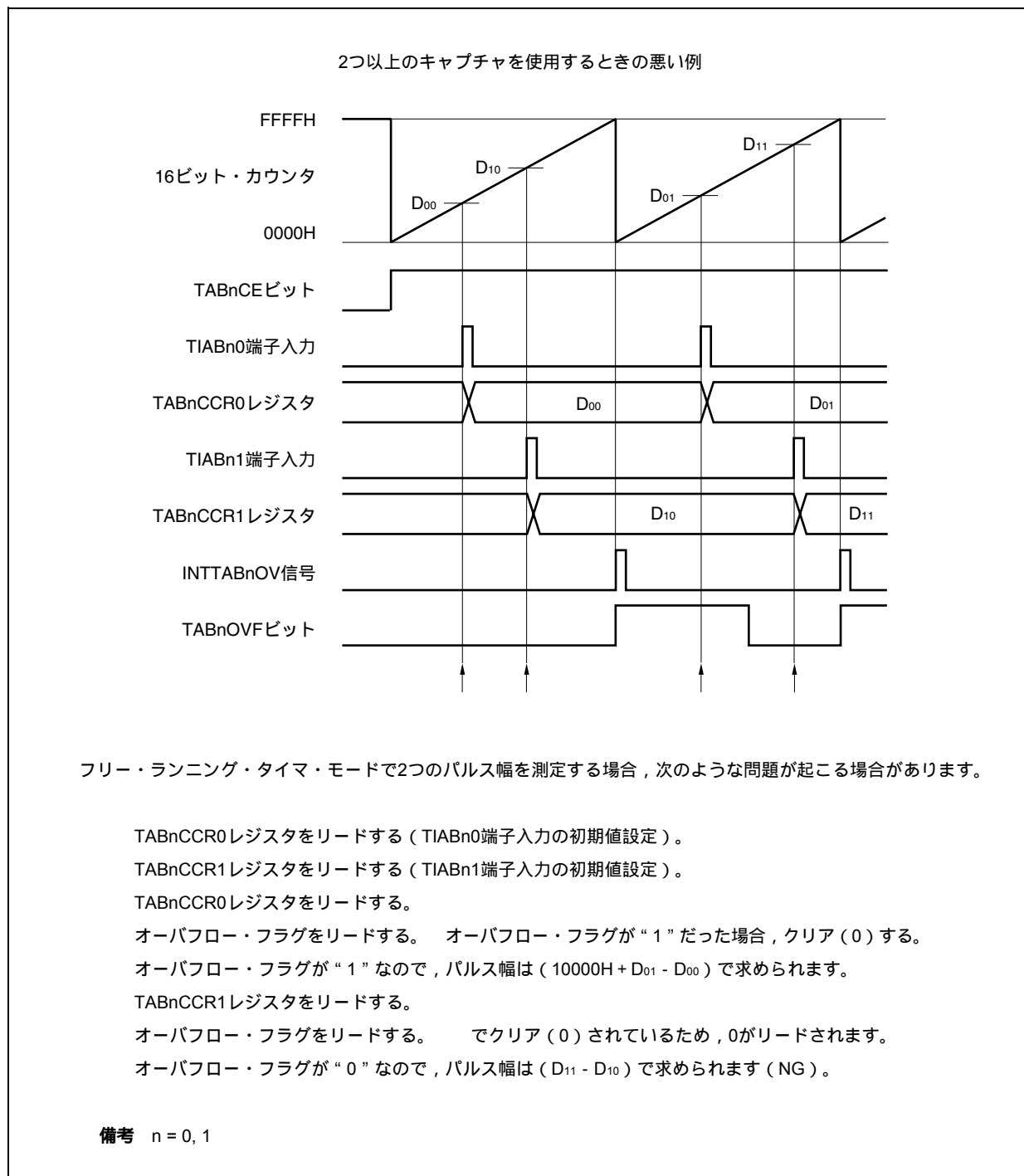

このように、2つ以上のキャプチャを使用する場合に、1つのキャプチャでオーバーフロー・フラグをクリア(0)してしまうと、他のキャプチャは正しいパルス幅が求められない可能性があります。

2つ以上のキャプチャを使用する場合には、ソフトウェアで対応してください。次に、ソフトウェア対応例を示します。

2つのキャプチャを使用するときの対応例 (オーバーフロー割り込みを使用)

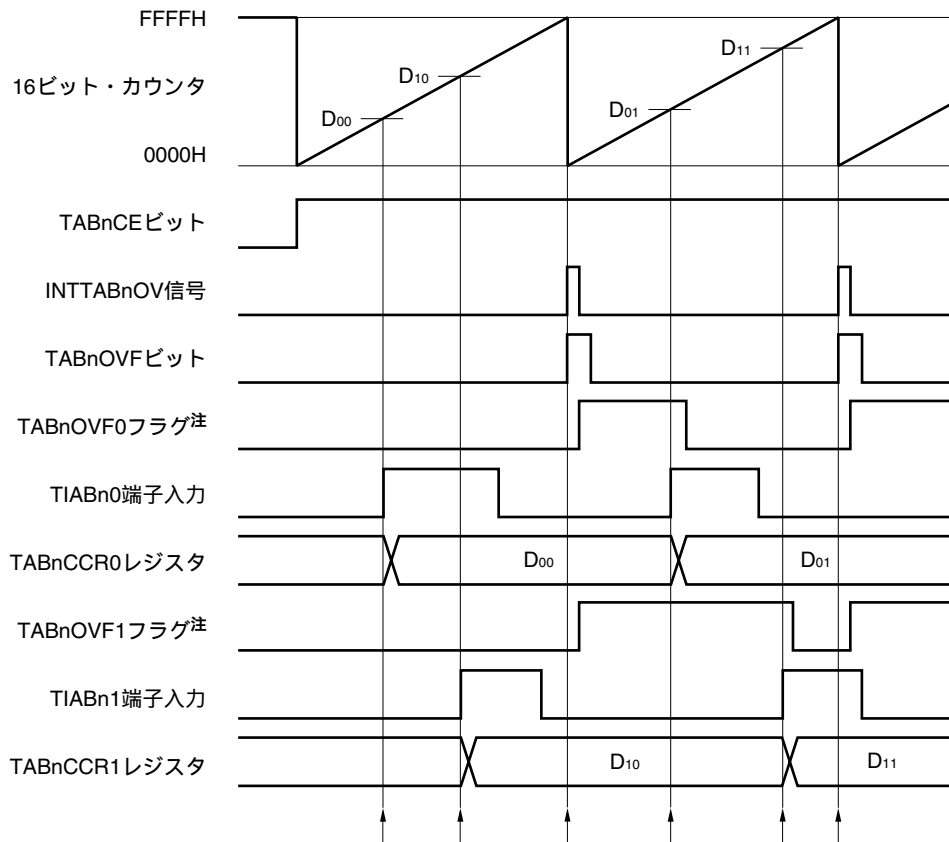

注 TABnOVF0, TABnOVF1フラグは、ソフトウェアにより、内蔵RAM上に任意に設定したものです。

TABnCCR0レジスタをリードする (TIABn0端子入力の初期値設定)。

TABnCCR1レジスタをリードする (TIABn1端子入力の初期値設定)。

オーバーフローが発生する。オーバーフロー割り込み処理の中で、TABnOVF0, TABnOVF1フラグをセット (1) し、オーバーフロー・フラグをクリア (0) する。

TABnCCR0レジスタをリードする。

TABnOVF0フラグをリードする。TABnOVF0フラグが“1”だった場合、クリア (0) する。

TABnOVF0フラグが“1”なので、パルス幅は $(10000H + D_{01} - D_{00})$ で求められます。

TABnCCR1レジスタをリードする。

TABnOVF1フラグをリードする。TABnOVF1フラグが“1”だった場合、クリア (0) する (でクリア (0) されたのはTABnOVF0フラグであり、TABnOVF1フラグは“1”のまま)。

TABnOVF1フラグが“1”なので、パルス幅は $(10000H + D_{11} - D_{10})$ で求められます (OK)。

と同じです。

2つのキャプチャを使用するときの対応例（オーバーフロー割り込みを使用しない）

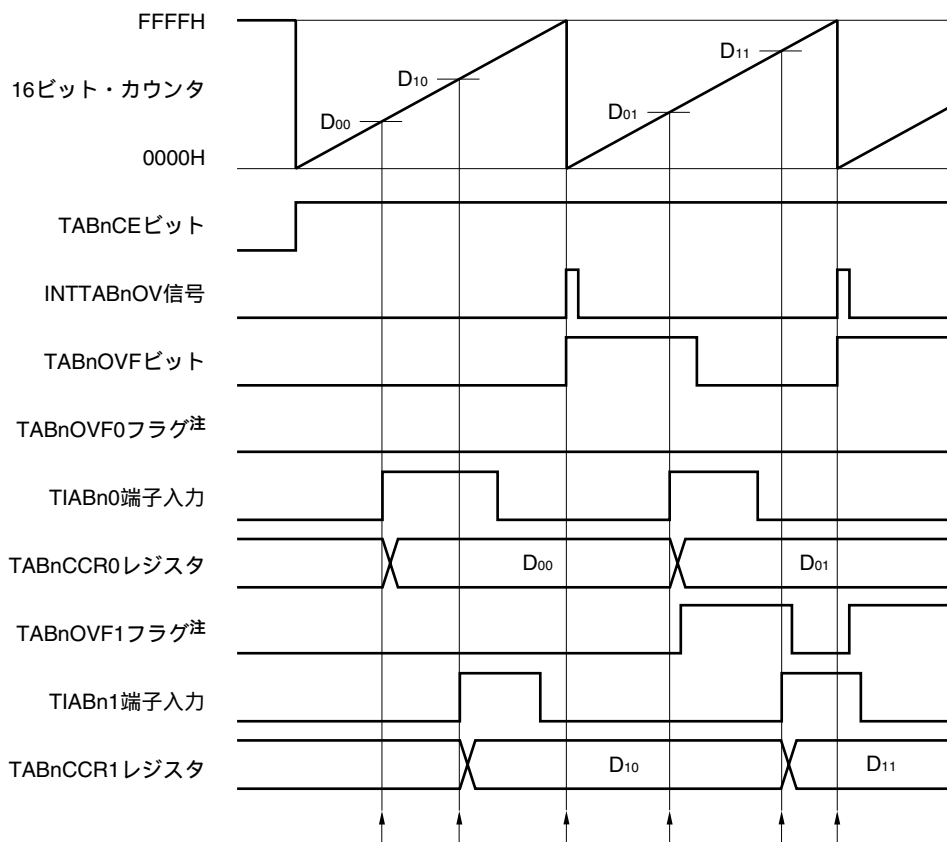

注 TABnOVF0, TABnOVF1フラグは、ソフトウェアにより、内蔵RAM上に任意に設定したものです。

TABnCCR0レジスタをリードする（TIABn0端子入力の初期値設定）。

TABnCCR1レジスタをリードする（TIABn1端子入力の初期値設定）。

オーバーフローが発生する。ソフトウェアでは何もしない。

TABnCCR0レジスタをリードする。

オーバーフロー・フラグをリードする。オーバーフロー・フラグが“1”だった場合、TABnOVF1フラグのみをセット（1）し、オーバーフロー・フラグをクリア（0）する。

オーバーフロー・フラグが“1”なので、パルス幅は（10000H + D01 - D00）で求められます。

TABnCCR1レジスタをリードする。

オーバーフロー・フラグをリードする。オーバーフロー・フラグは でクリア（0）されているので“0”がリードされる。

TABnOVF1フラグをリードする。TABnOVF1フラグが“1”だった場合、クリア（0）する。

TABnOVF1フラグが“1”なので、パルス幅は（10000H + D11 - D10）で求められます（OK）。

と同じです。

(d) キャプチャ・トリガの間隔が長いときのオーバーフローの処理方法

パルス幅が16ビット・カウンタの1周期以上ある場合、キャプチャ・トリガから次のキャプチャ・トリガまでの間にオーバーフローが2回以上発生する可能性があるので注意が必要です。まず悪い例を、次に示します。

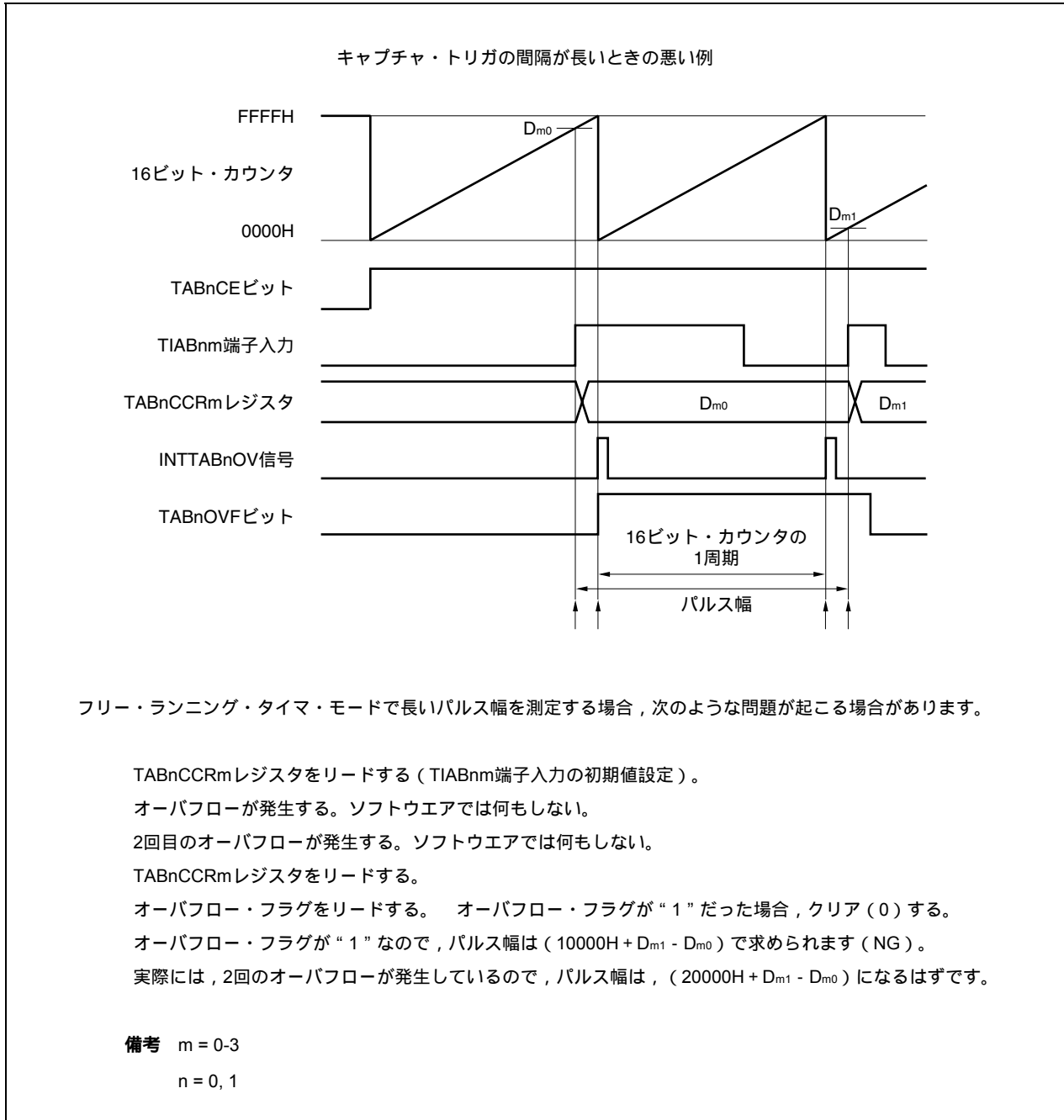

このように、キャプチャ・トリガの間隔が長い場合に、2回以上のオーバーフローが発生すると、正しいパルス幅が求められない可能性があります。

キャプチャ・トリガの間隔が長い場合には、カウント・クロックを遅くして16ビット・カウンタの1周期を長くするか、ソフトウェアで対応してください。次に、ソフトウェア対応例を示します。

キャプチャ・トリガの間隔が長いときの対応例

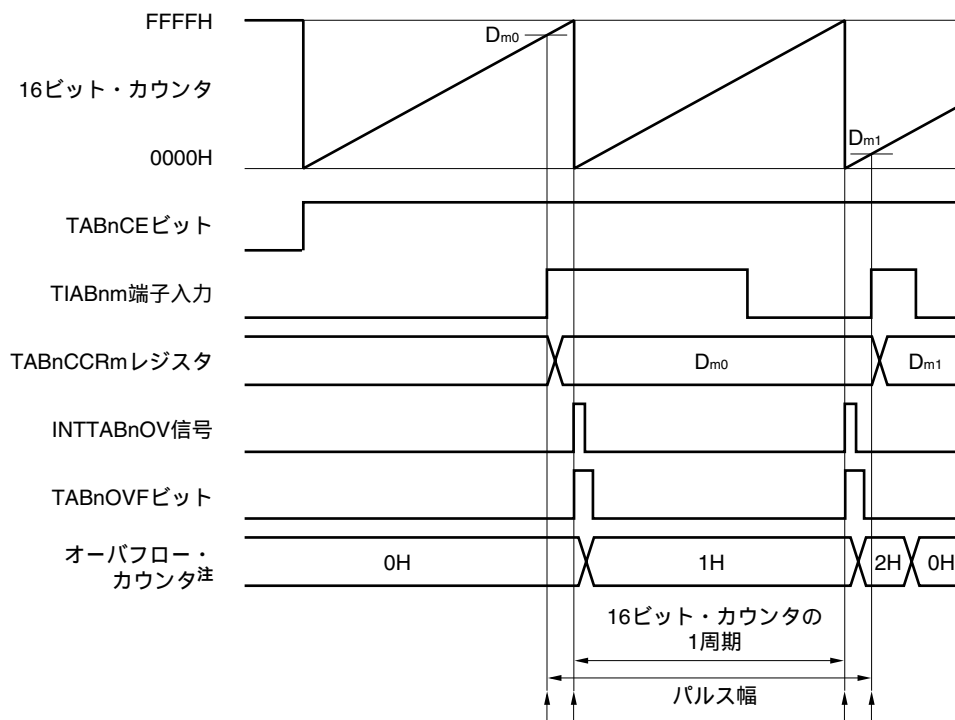

注 オーバフロー・カウンタは、ソフトウェアにより、内蔵RAM上に任意に設定したものです。

TABnCCRmレジスタをリードする (TIABnm端子入力の初期値設定)。

オーバーフローが発生する。オーバーフロー割り込み処理の中で、オーバーフロー・カウンタをインクリメントし、オーバーフロー・フラグをクリア (0) する。

2回目のオーバーフローが発生する。オーバーフロー割り込み処理の中で、オーバーフロー・カウンタをインクリメントし、オーバーフロー・フラグをクリア (0) する。

TABnCCRmレジスタをリードする。

オーバーフロー・カウンタをリードする。

オーバーフロー・カウンタが “N” のとき、パルス幅は $(N \times 10000H + D_{m1} - D_{m0})$ で求められる。

この例では、2回のオーバーフローが発生しているため、パルス幅は、 $(20000H + D_{m1} - D_{m0})$ になります。

オーバーフロー・カウンタをクリア (0H) する。

備考 m = 0-3

n = 0, 1

(e) オーバフロー・フラグのクリア方法

オーバフロー・フラグをクリア (0) する方法は、TABnOVFビットをCLR命令でクリア (0) する方法と、TABnOPT0レジスタに8ビット・データ (ビット0は“0”) をライトする方法がありますが、確実にオーバフローを検出するために、TABnOVFビット = 1をリードしたあと、ビット操作命令でクリア (0) してください。

(i) “0” ライト時の動作 (セットとの競合なし)

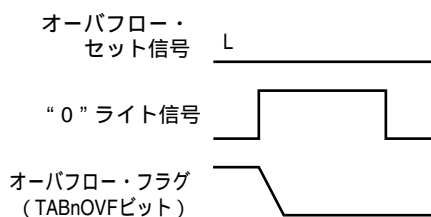

(iii) “0” クリア時の動作 (セットとの競合なし)

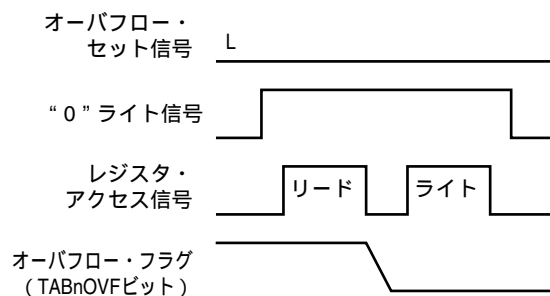

(ii) “0” ライト時の動作 (セットとの競合)

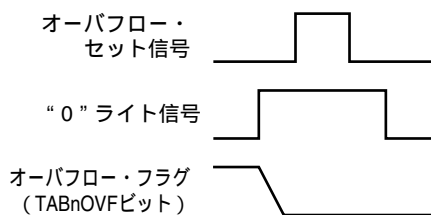

(iv) “0” クリア時の動作 (セットとの競合)

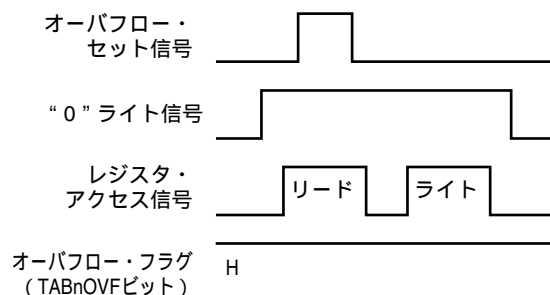

備考 n = 0, 1

オーバフロー・フラグをクリア (0) する場合には、リードしてオーバフロー・フラグがセット (1) されていることを確認したあと、CLR命令でクリア (0) してください。確認せずに0をライトすると、オーバフローのセット情報を“0”ライトで消してしまう場合があります (上図の (ii))。そのために、実際にはオーバフローが発生したにもかかわらず、ソフトウェアではオーバフローしていないと判断することになります。

オーバフロー・フラグをCLR命令でクリア (0) するときに、CLR命令の実行とオーバフロー発生タイミングが競合した場合、クリア命令実行後もオーバフロー・フラグはセット (1) されたままになります。

8.5.7 パルス幅測定モード (TABnMD2-TABnMD0ビット = 110)

パルス幅測定モードは、TABnCTL0.TABnCEビットをセット(1)することでカウント動作を開始し、TIABnm端子入力の有効エッジを検出するごとに、16ビット・カウンタのカウント値をTABnCCRmレジスタに格納し、16ビット・カウンタを0000Hにクリアします。

キャプチャ割り込み要求信号 (INTTABnCCm) が発生したあと、TABnCCRmレジスタをリードすることにより、有効エッジ間隔を測定できます。

キャプチャ・トリガ入力端子として、TIABn0-TIABn3端子のいずれか1本を使用してください。使用しない端子は、TABnIOC1レジスタで“エッジ検出なし”に設定してください。

また、TAB0にてカウント・クロックとして外部クロックを使用するときは、外部クロックはTIAB00端子固定ですので、TIAB0k端子のパルス幅を測定してください。このとき、TAB0IOC1.TAB0IS1, TAB0IS0ビット = 00 (キャプチャ・トリガ入力 (TIAB00端子) : エッジ検出なし) に設定してください。

TAB1の場合、外部クロックはEVTAB1端子より入力しパルス幅はTIAB10-TIAB13端子で計測できます。

備考 m = 0-3,

n = 0, 1,

k = 1-3

図8 - 34 パルス幅測定モードの構成図



図8 - 35 パルス幅測定モードの基本タイミング



TABnCEビットをセット(1)することで、カウント動作を開始します。その後、TIABnm端子入力の有効エッジを検出することにより、16ビット・カウンタのカウント値をTABnCCRmレジスタに格納し、16ビット・カウンタを0000Hにクリアし、キャプチャ割り込み要求信号(INTTABnCCm)を発生します。

パルス幅は次のように求められます。

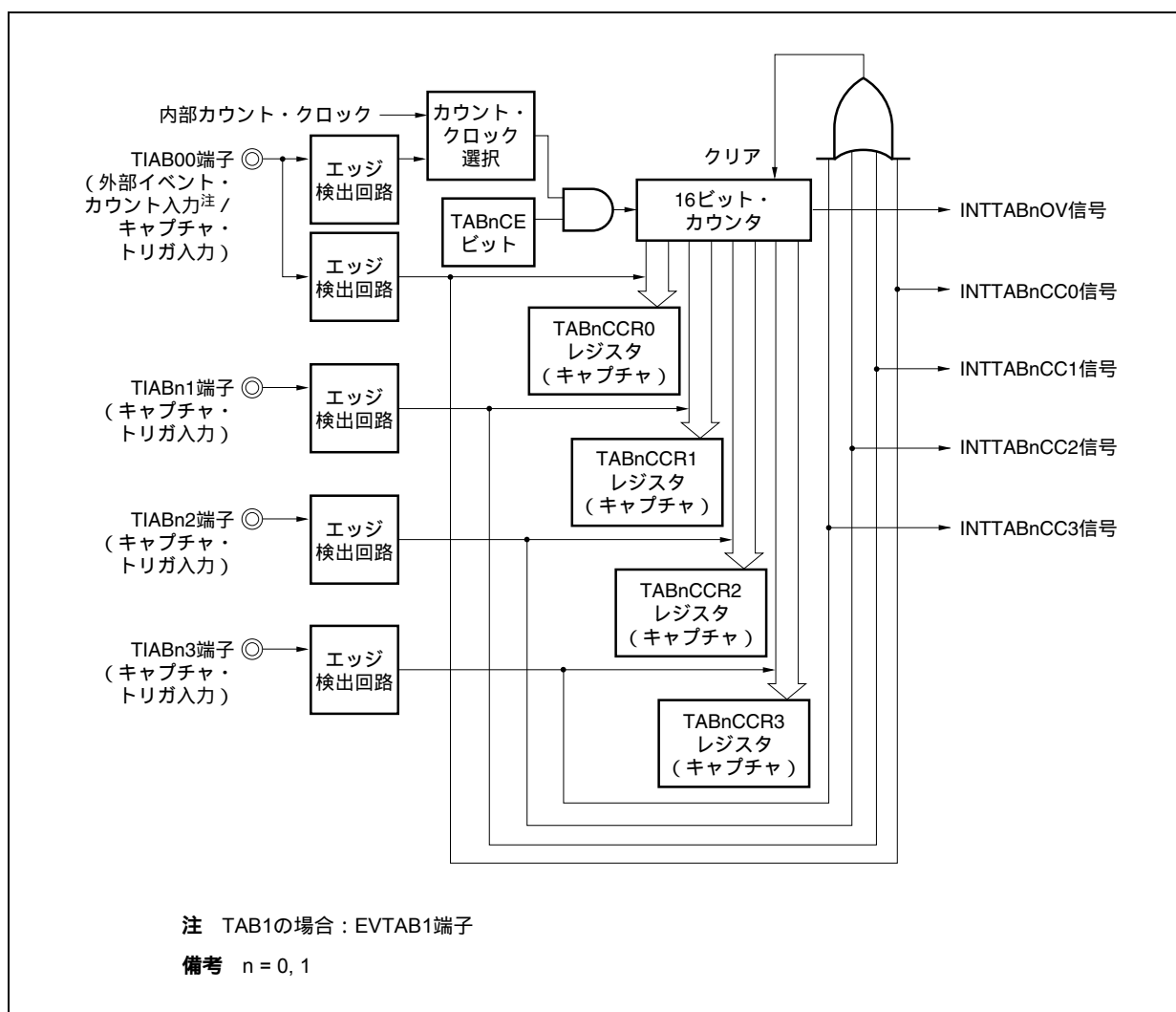
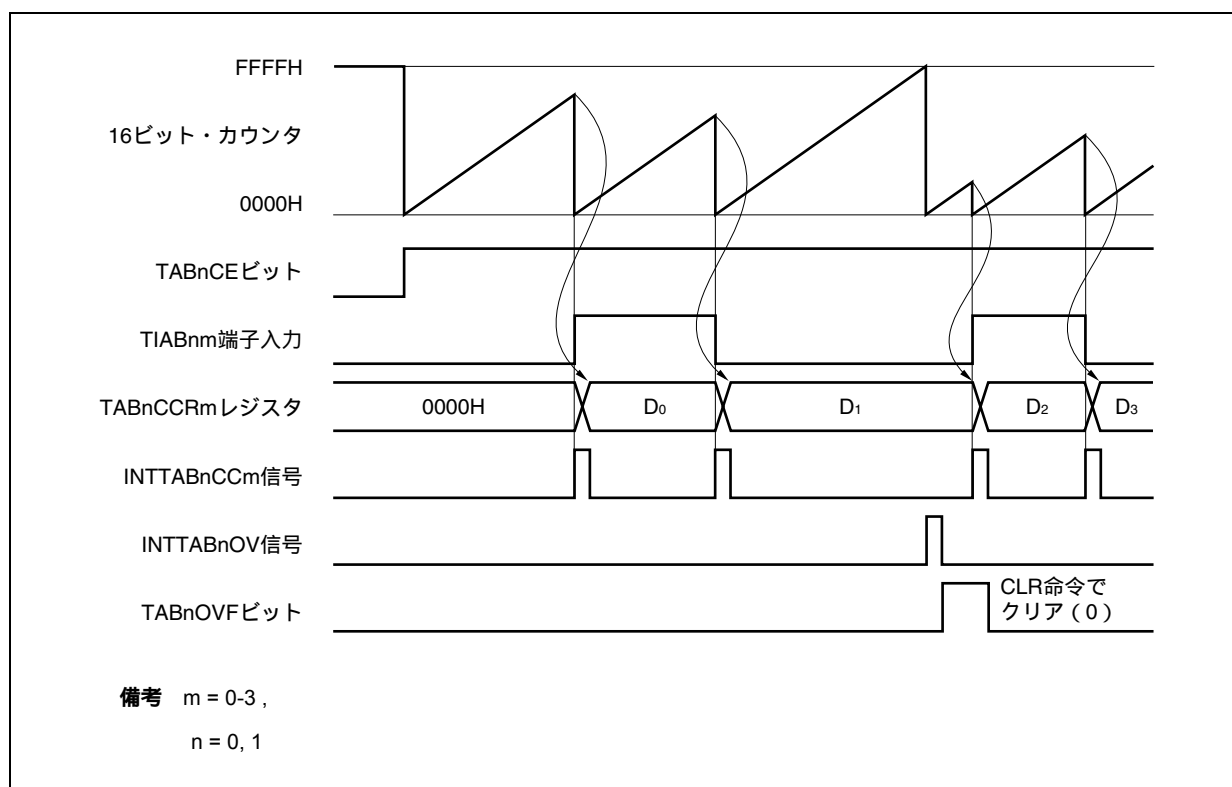
$$\text{パルス幅} = \text{キャプチャされた値} \times \text{カウント} \cdot \text{クロック周期}$$

16ビット・カウンタがFFFFHまでカウントしても有効エッジが入力されなかった場合、次のクロックでオーバフロー割り込み要求信号(INTTABnOV)を発生するとともに、0000Hにクリアしカウント動作を続けます。また、このときオーバフロー・フラグ(TABnOPT0.TABnOVFビット)もセット(1)されます。オーバフロー・フラグは、ソフトウェアでCLR命令を実行してクリア(0)してください。

オーバフロー・フラグがセット(1)した場合、パルス幅は次のように求められます。

$$\text{パルス幅} = (10000\text{H} \times \text{TABnOVFビットがセット(1)された回数} + \text{キャプチャされた値}) \times \text{カウント} \cdot \text{クロック周期}$$

備考 m = 0-3,
n = 0, 1

図8 - 36 パルス幅測定モード動作時のレジスタ設定内容 (1/2)



図8 - 36 パルス幅測定モード動作時のレジスタ設定内容 (2/2)



(1) パルス幅測定モード動作フロー

図8 - 37 パルス幅測定モード使用時のソフトウェア処理フロー

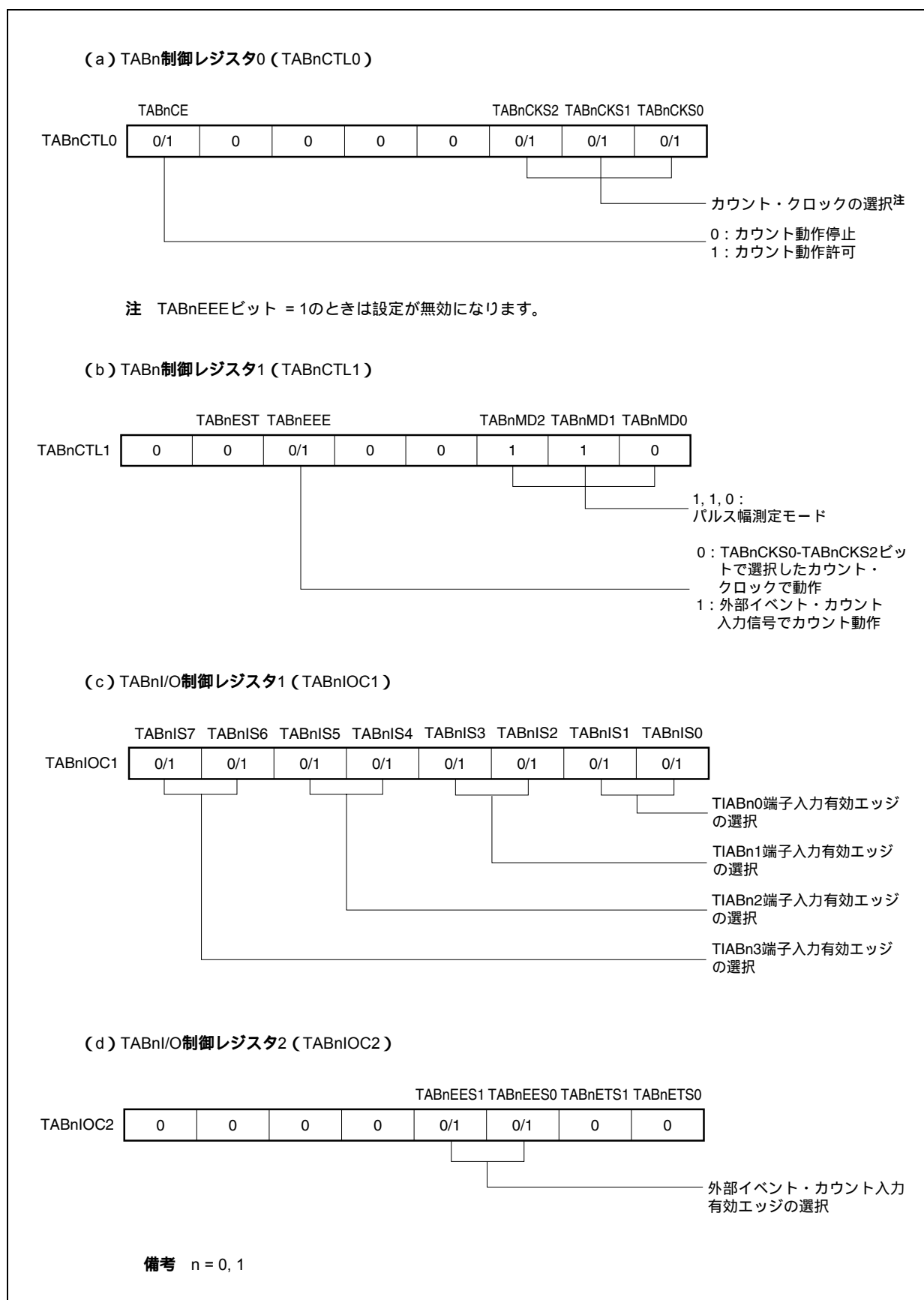
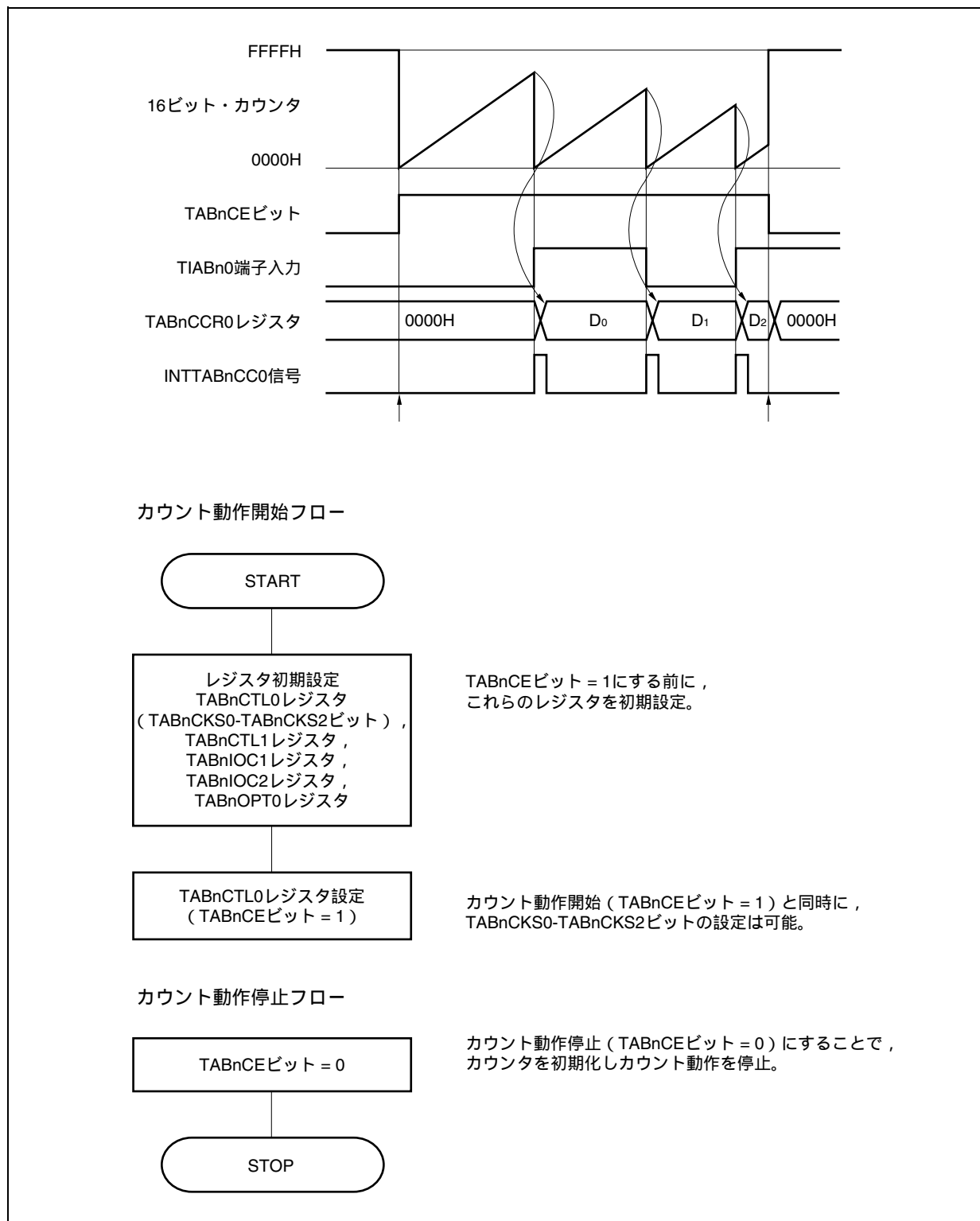

(2) パルス幅測定モード動作タイミング

(a) オーバフロー・フラグのクリア方法

オーバフロー・フラグをクリア (0) する方法は、TABnOVFビットをCLR命令でクリア (0) する方法と、TABnOPT0レジスタに8ビット・データ (ビット0は“0”) をライトする方法がありますが、確実にオーバフローを検出するために、TABnOVFビット = 1をリードしたあと、ビット操作命令でクリア (0) してください。

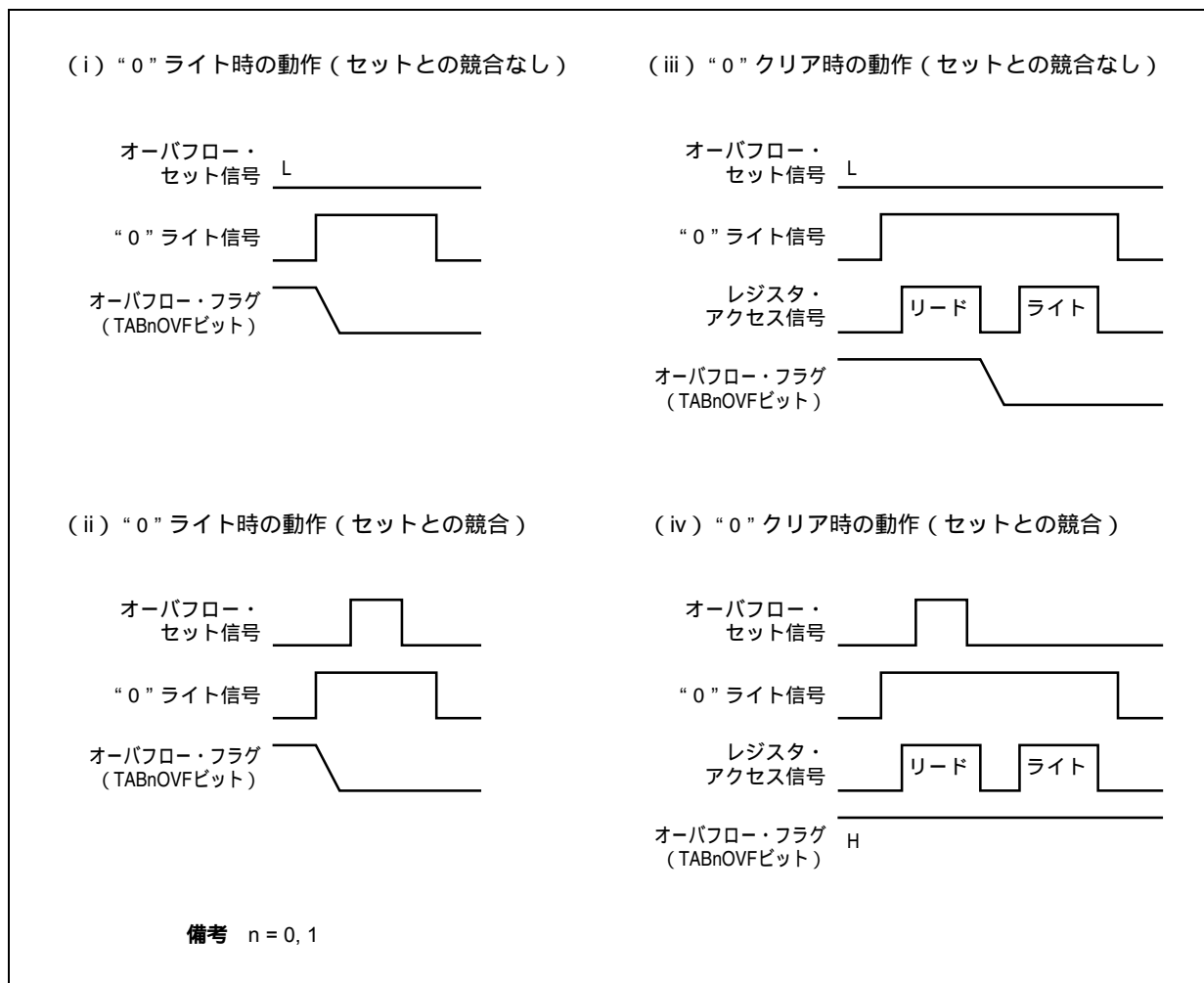

オーバフロー・フラグをクリア (0) する場合には、リードしてオーバフロー・フラグがセット (1) されていることを確認したあと、CLR命令でクリア (0) してください。確認せずに0をライトすると、オーバフローのセット情報を“0”ライトで消してしまう場合があります (上図の (ii))。そのために、実際にはオーバフローが発生したにもかかわらず、ソフトウェアではオーバフローしていないと判断することになります。

オーバフロー・フラグをCLR命令でクリア (0) するときに、CLR命令の実行とオーバフロー発生タイミングが競合した場合、クリア命令実行後もオーバフロー・フラグはセット (1) されたままになります。

8.5.8 三角波PWMモード (TABnMD2-TABnMD0ビット = 111)

三角波PWMモードではデューティ用の設定レジスタはTABnキャプチャ/コンペア・レジスタk (TABnCCRk) とし周期用の設定レジスタはTABnキャプチャ/コンペア・レジスタ0 (TABnCCR0) となります。

この4つのレジスタを設定し、タイマを動作させることでデューティおよび周期可変型の三角波PWMを出力します。

TABnCCRmレジスタはTABnCE = 1時の書き換えを許可しています。

タイマABを停止するにはTABnCE = 0にしてください。PWMの波形出力はTOABnk端子から出力します。TOABn0端子は16ビット・カウンタとTABnCCR0レジスタとの一致とアンドフローのタイミングでトグル出力します。

注意 PWMモード時、TABnCCRmレジスタはコンペア・レジスタとして機能が固定されるためキャプチャ・レジスタとしての機能は使用できません。

備考 n = 0, 1, m = 0-3, k = 1-3

図8 - 38 三角波PWMモードの基本動作タイミング

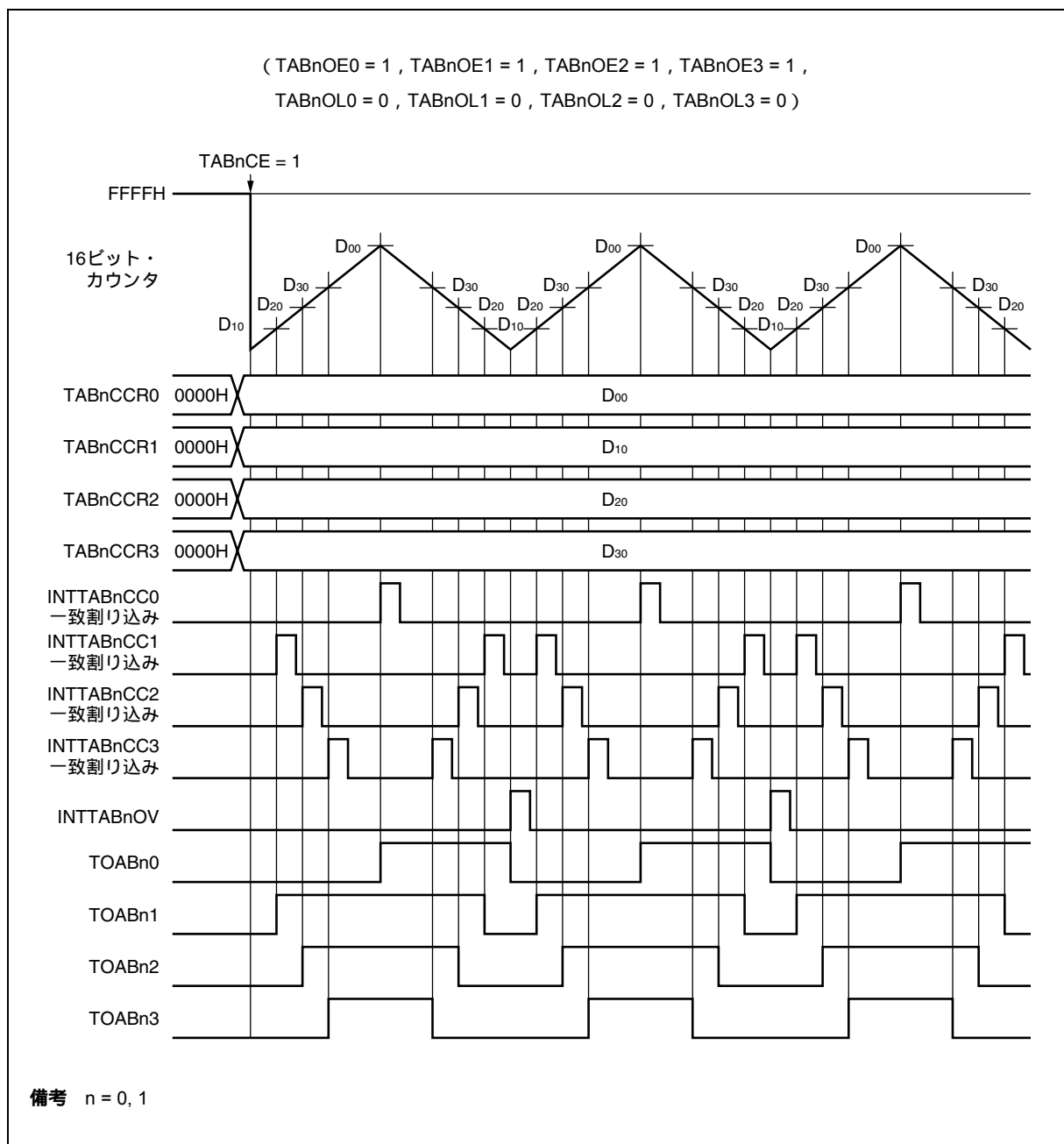

8.5.9 タイマ出力動作説明

次にTOABn0-TOABn3端子の動作，および出力レベルを示します。

表8 - 6 各モードによるタイマ出力制御

| 動作モード | TOABn0端子 | TOABn1端子 | TOABn2端子 | TOABn3端子 |
|-------------------|---------------------|--------------|--------------|--------------|
| インターバル・タイマ・モード | 方形波出力 | | | |
| 外部イベント・カウント・モード | 方形波出力 | - | | |
| 外部トリガ・パルス出力モード | 方形波出力 | 外部トリガ・パルス出力 | 外部トリガ・パルス出力 | 外部トリガ・パルス出力 |
| ワンショット・パルス出力モード | | ワンショット・パルス出力 | ワンショット・パルス出力 | ワンショット・パルス出力 |
| PWM出力モード | | PWM出力 | PWM出力 | PWM出力 |
| フリー・ランニング・タイマ・モード | 方形波出力 (コンペア機能のときのみ) | | | |
| パルス幅測定モード | - | | | |
| 三角波PWM出力モード | 方形波出力 | 三角波PWM出力 | 三角波PWM出力 | 三角波PWM出力 |

表8 - 7 タイマ出力制御ビットによるTOABn0-TOABn3端子の真理値表

| TABnIOC0.TABnOLmビット | TABnIOC0.TABnOEmビット | TABnCTL0.TABnCEビット | TOABnm端子のレベル |
|---------------------|---------------------|--------------------|----------------------------------|
| 0 | 0 | x | ロウ・レベル出力 |
| | 1 | 0 | ロウ・レベル出力 |
| | | 1 | カウント直前はロウ・レベル， カウント開始後はハイ・レベル |
| 1 | 0 | x | ハイ・レベル出力 |
| | 1 | 0 | ハイ・レベル出力 |
| | | 1 | カウント直前はハイ・レベル， カウント開始後はロウ・レベル |

備考 m = 0-3,

n = 0, 1

8.6 タイマ同調動作機能/同時スタート機能

タイマAAおよびタイマABには、タイマ同調動作機能/同時スタート機能があります。
同期させることのできるタイマを表8-8に示します。

表8-8 タイマの同調動作モード

| マスタ・タイマ | スレーブ・タイマ |
|---------|----------|
| TAA1 | TAA0 |
| TAA3 | TAA2 |
| TAB0 | TAA5 |

タイマ同調動作機能についての詳細は7.6 **タイマ同調動作機能**を、同時スタート機能についての詳細は7.7 **同時スタート機能**を参照してください。

8.7 注意事項

(1) キャプチャ動作

キャプチャ動作を使用し、かつカウント・クロックとして遅いクロックを選択した場合、TABnCEビットをセット(1)したすぐあとに、キャプチャ・トリガが入力されると、TABnCCR0, TABnCCR1, TABnCCR2, TABnCCR3レジスタに0000HではなくFFFFHがキャプチャされる場合があります。

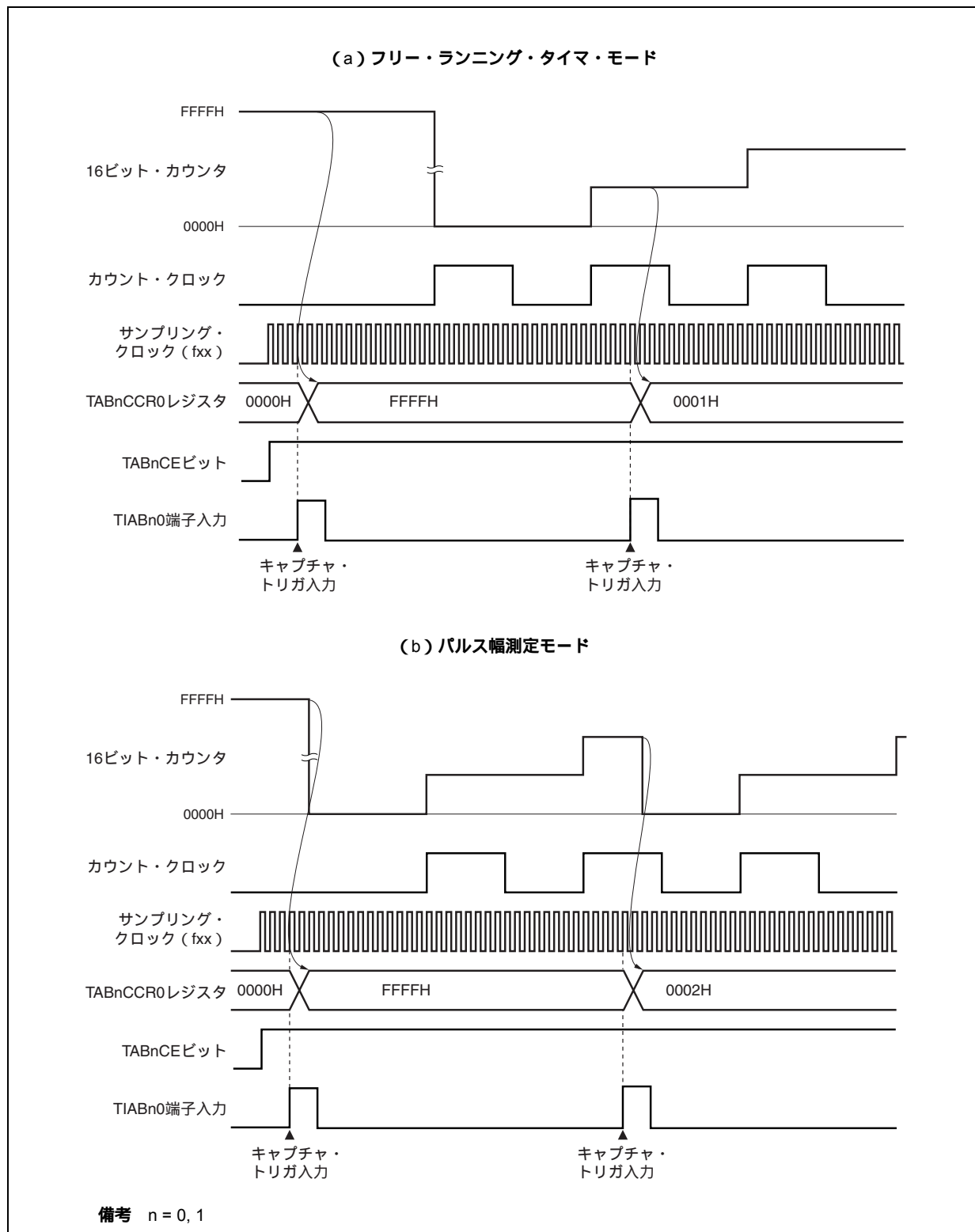

第9章 16ビット・タイマ/イベント・カウンタT (TMT)

タイマT (TMT) は、16ビットのタイマ/イベント・カウンタです。

タイマAA (TAA) にエンコーダ・カウント機能などを追加しています。ただし、インターバル・タイマ・モード時の外部イベント・カウント入力による動作はありません。

V850ES/JG3-H, V850ES/JH3-Hは、TMTを1チャンネル内蔵しています。

9.1 概要

TMT0の概要を次に示します。

| | |
|-------------------------------|-------|
| ・クロック選択 | : 8通り |
| ・キャプチャ・トリガ入力端子 (TIT00, TIT01) | : 2本 |
| ・外部イベント・カウント入力端子 (EVTT0) | : 1本 |
| ・エンコーダ入力端子 (TENC00, TENC01) | : 2本 |
| ・エンコーダ・クリア入力端子 (TECR0) | : 1本 |
| ・外部トリガ入力端子 ^注 | : 1本 |
| ・タイマ・カウンタ | : 1本 |
| ・キャプチャ/コンペア・レジスタ | : 2本 |
| ・キャプチャ/コンペア一致割り込み要求信号 | : 2本 |
| ・タイマ出力端子 | : 2本 |

注 外部トリガ入力端子は外部イベント・カウント入力端子 (EVTT0) または、エンコーダ入力端子 (TENC00) と兼用されています。

9.2 機能

TMT0の機能を次に示します。

- ・インターバル・タイマ
- ・外部イベント・カウンタ
- ・外部トリガ・パルス出力
- ・ワンショット・パルス出力
- ・PWM出力
- ・フリー・ランニング・タイマ
- ・パルス幅測定
- ・三角波PWM出力
- ・エンコーダ・カウント

9.3 構成

TMT0は、次のハードウェアで構成されています。

表9-1 TMT0の構成

| 項目 | 構成 |
|-------|--|
| レジスタ | 16ビット・カウンタ×各1本 TMT0キャプチャ/コンペア・レジスタ0, 1 (TT0CCR0, TT0CCR1) TMT0カウンタ・リード・バッファ・レジスタ (TT0CNT) TMT0カウンタ・ライト・レジスタ (TT0TCW) CCR0, CCR1バッファ・レジスタ TMT0制御レジスタ0, 1 (TT0CTL0, TT0CTL1) TMT0制御レジスタ2 (TT0CTL2) TMT0I/O制御レジスタ0-3 (TT0IOC0-TT0IOC3) TMT0オプション・レジスタ0 (TT0OPT0) TMT0オプション・レジスタ1 (TT0OPT1) TMTノイズ除去制御レジスタ (TTNFC) |
| タイマ入力 | <ul style="list-style-type: none"> ・ TIT00, TIT01 (キャプチャ・トリガ入力端子) ・ EVTT0/TENC00 (外部イベント入力/エンコーダ0入力端子)^注 ・ TENC01 (エンコーダ1入力端子) ・ TECR0 (エンコーダ・クリア入力端子) |
| タイマ出力 | TOT00, TOT01 |

注 外部トリガ入力機能が兼用されています。

図9-1 TMT0のブロック図

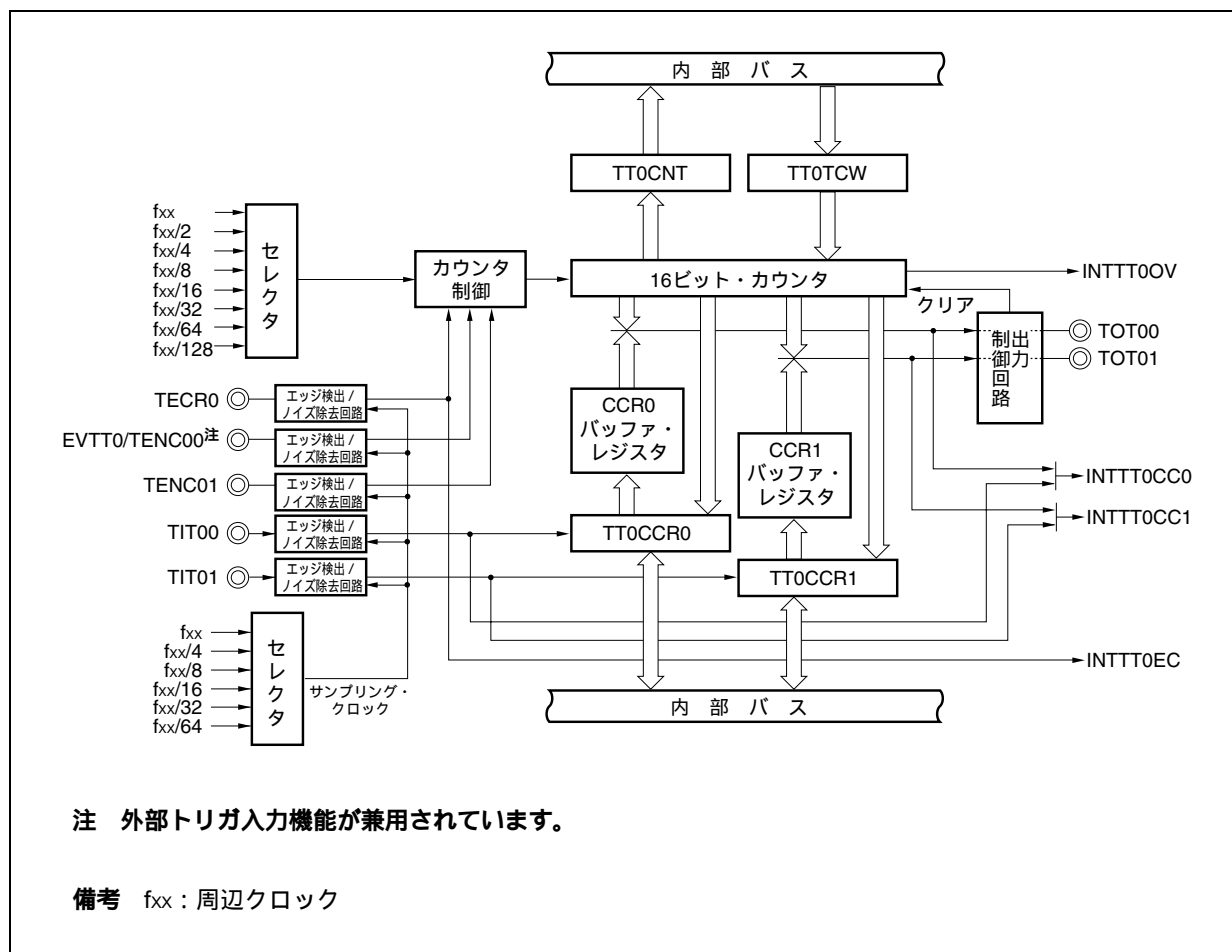

(1) 16ビット・カウンタ

内部クロックまたは外部イベントをカウントできる16ビットのカウンタです。

16ビット・カウンタのカウント値は、TT0CNTレジスタでリードできます。

TT0CTL0.TT0CEビット = 0のとき、16ビット・カウンタはFFFFHになりますが、このときTT0CNTレジスタをリードすると0000Hがリードされます。

リセット時にはTT0CEビット = 0になります。

(2) CCR0バッファ・レジスタ

16ビット・カウンタのカウント値を比較する16ビットのコンペア・レジスタです。

TT0CCR0レジスタをコンペア・レジスタとして使用するとき、TT0CCR0レジスタにライトした値がCCR0バッファ・レジスタに転送され、16ビット・カウンタのカウント値とCCR0バッファ・レジスタの値が一致すると、コンペア一致割り込み要求信号 (INTTCC00) を発生します。

CCR0バッファ・レジスタは、直接リード/ライトできません。

リセット時にはTT0CCR0レジスタが0000Hになり、CCR0バッファ・レジスタも0000Hになります。

(3) CCR1バッファ・レジスタ

16ビット・カウンタのカウント値を比較する16ビットのコンペア・レジスタです。

TT0CCR1レジスタをコンペア・レジスタとして使用するとき、TT0CCR1レジスタにライトした値がCCR1バッファ・レジスタに転送され、16ビット・カウンタのカウント値とCCR1バッファ・レジスタの値が一致すると、コンペア一致割り込み要求信号 (INTTCC01) を発生します。

CCR1バッファ・レジスタは、直接リード/ライトできません。

リセット時にはTT0CCR1レジスタが0000Hになり、CCR1バッファ・レジスタも0000Hになります。

(4) エッジ検出回路

TIT00, TIT01, EVTT0/TENC00, TENC01, TECR0端子に入力される有効エッジを検出します。有効エッジは、TT0IOC1, TT0IOC2, TT0IOC3レジスタにより、エッジ検出なし、立ち上がり、立ち下がり、立ち上がり/立ち下がり両エッジから選択できます。

(5) 出力制御回路

TOT00, TOT01端子の出力をTT0IOC0レジスタで制御します。

(6) セレクタ

16ビット・カウンタのカウント・クロックを選択します。カウント・クロックとして、8種類の内部クロックまたは外部イベントから選択できます。

(7) カウンタ制御

TT0CTL1レジスタで選択したタイマ・モードにより、カウント動作を制御します。

9.3.1 端子の構成

TMT0を構成する、タイマ入力およびタイマ出力は次のポートに兼用されています。各端子を使用する場合は、ポート機能の設定をする必要があります（表4 - 20 ポート端子を兼用端子として使用する場合参照）

表9 - 2 端子構成

| ポート | タイマ入力端子 | | タイマ出力 | その他の兼用機能 |
|-----|----------------------------|---------------------|-------|------------------|
| P92 | TIT01 (キャプチャ・トリガ入力1) | TENC01 (エンコーダ入力) | TOT01 | A2 ^{注1} |
| P93 | TIT00 (キャプチャ・トリガ入力0) | TECR0 (エンコーダ・クリア入力) | TOT00 | A3 ^{注1} |
| P94 | EVTT0/TENC00 ^{注2} | | | |

注1. V850ES/JH3-Hのみ

- 外部イベント・カウント入力 (EVTT0) とエンコーダ入力 (TENC00) と外部トリガ入力が、ポート機能で制御できない状態で兼用されています。各機能を使用したい場合はポートの設定後、TT0IOC2, TT0IOC3レジスタにて設定してください。

9.4 レジスタ

(1) TMT0制御レジスタ0 (TT0CTL0)

TT0CTL0レジスタは、TMT0の動作を制御する8ビットのレジスタです。

8/1ビット単位でリード/ライト可能です。

リセットにより00Hになります。

TT0CTL0レジスタは、常時ソフトウェアでの同値書き込みができます。

リセット時：00H R/W アドレス：FFFFFF600H

| | ⑦ | 6 | 5 | 4 | 3 | 2 | 1 | 0 |
|---------|-------|---|---|---|---|---------|---------|---------|
| TT0CTL0 | TT0CE | 0 | 0 | 0 | 0 | TT0CKS2 | TT0CKS1 | TT0CKS0 |

| TT0CE | TMT0の動作の制御 |
|-------|--|
| 0 | TMT0動作禁止 (TMT0を非同期にリセット ^注) |
| 1 | TMT0動作許可。TMT0動作開始 |

| TT0CKS2 | TT0CKS1 | TT0CKS0 | 内部カウント・クロックの選択 |
|---------|---------|---------|----------------|
| 0 | 0 | 0 | fxx |
| 0 | 0 | 1 | fxx/2 |
| 0 | 1 | 0 | fxx/4 |
| 0 | 1 | 1 | fxx/8 |
| 1 | 0 | 0 | fxx/16 |
| 1 | 0 | 1 | fxx/32 |
| 1 | 1 | 0 | fxx/64 |
| 1 | 1 | 1 | fxx/128 |

注 TT0OPT0.TT0OVFビット、16ビット・カウンタが同時にリセットされます。さらにタイマ出力 (TOT0, TOT1)、もTT0IOC0レジスタの設定状態に16ビット・カウンタと同時にリセットされます。

注意1. TT0CKS2-TT0CKS0ビットは、TT0CEビット = 0のときに設定してください。

TT0CEビットを“0”から“1”に設定するときも、同時にTT0CKS2-TT0CKS0ビットを設定できます。

2. ビット3-6には必ず0を設定してください。

備考 fxx：周辺クロック

(2) TMT0制御レジスタ1 (TT0CTL1)

TT0CTL1レジスタは、TMT0の動作を制御する8ビットのレジスタです。

8/1ビット単位でリード/ライト可能です。

リセットにより00Hになります。

(1/2)

| リセット時：00H R/W アドレス：FFFFFF601H | | | | | | | | |
|---|---|--------|--------|-------------------|--------|--------|--------|--------|
| 7 | 6 | 5 | 4 | 3 | 2 | 1 | 0 | |
| TT0CTL1 | 0 | TT0EST | TT0EEE | 0 | TT0MD3 | TT0MD2 | TT0MD1 | TT0MD0 |
| TT0EST | ソフトウェア・トリガ制御 | | | | | | | |
| 0 | - | | | | | | | |
| 1 | 外部トリガ入力への有効な信号を作成 ・ワンショット・パルス出力モード時 : TT0ESTビットへの“1”ライトをトリガとして、ワンショット・パルスを出力 ・外部トリガ・パルス出力モード時 : TT0ESTビットへの“1”ライトをトリガとして、PWM波形を出力 | | | | | | | |
| TT0ESTビットのリード値は常に0です。 | | | | | | | | |
| TT0EEE | カウント・クロックの選択 | | | | | | | |
| 0 | 外部イベント・カウント入力 (EVTT0端子) での動作禁止 (TT0CTL0.TT0CKS0-TT0CKS2ビットによって選択されたカウント・クロックでカウント動作を行う) | | | | | | | |
| 1 | 外部イベント・カウント入力 (EVTT0端子) での動作許可 (外部イベント・カウント入力信号 (EVTT0端子) の有効エッジごとにカウント動作を行う) | | | | | | | |
| TT0EEEビットは、内部カウント・クロックか、または外部イベント・カウント入力の有効エッジでカウント動作を行うかを選択するためのビットです。 | | | | | | | | |
| TT0MD3 | TT0MD2 | TT0MD1 | TT0MD0 | タイマ・モードの選択 | | | | |
| 0 | 0 | 0 | 0 | インターバル・タイマ・モード | | | | |
| 0 | 0 | 0 | 1 | 外部イベント・カウント・モード | | | | |
| 0 | 0 | 1 | 0 | 外部トリガ・パルス出力モード | | | | |
| 0 | 0 | 1 | 1 | ワンショット・パルス出力モード | | | | |
| 0 | 1 | 0 | 0 | PWM出力モード | | | | |
| 0 | 1 | 0 | 1 | フリー・ランニング・タイマ・モード | | | | |
| 0 | 1 | 1 | 0 | パルス幅測定モード | | | | |
| 0 | 1 | 1 | 1 | 三角波PWM出力モード | | | | |
| 1 | 0 | 0 | 0 | エンコーダ・コンペア・モード | | | | |
| 上記以外 | | | | 設定禁止 | | | | |

- 注意1. TT0ESTビットは、外部トリガ・パルス出力モードまたはワンショット・パルス出力モード時のみ有効です。それ以外のモードでは、“1”をライトしても無視されます。
2. TT0EEEビットは、インターバル・タイマ・モード、外部トリガ・パルス出力モード、ワンショット・パルス出力モード、PWM出力モード、フリー・ランニング・タイマ・モード、パルス幅測定モード、三角波PWM出力モード時のみ有効です。それ以外のモードでは、“1”をライトしても無視されます。
3. 外部イベント・カウント・モード、エンコーダ・コンペア・モードのときは、TT0EEEビットの値にかかわらず外部イベント・カウント入力 (EVTT0)、エンコーダ入力 (TENC00, TENC01) が選択されます。
4. TT0EEE, TT0MD3-TT0MD0ビットは、TT0CTL0.TT0CEビット = 0のときに設定してください (TT0CEビット = 1のときの同値書き込みは可能)。TT0CEビット = 1のときに書き換えた場合、動作を保証できません。誤って書き換えた場合は、TT0CEビットをクリア (0) してから再設定してください。
5. ビット4, 7には必ず0を設定してください。

(3) TMT0制御レジスタ2 (TT0CTL2)

TT0CTL2レジスタは、エンコーダ・カウンタ機能の動作を制御する8ビットのレジスタです。

TT0CTL2レジスタは、エンコーダ・コンペア・モード時のみ有効です。

8/1ビット単位でリード/ライト可能です。

リセットにより00Hになります。

注意 TT0CTL2レジスタの各ビットの詳細については、9.6.9(5)TT0CTL2レジスタのビット制御を参照してください。

(1/2)

| リセット時：00H | | R/W | アドレス：FFFFF602H | | | | | | | |
|-----------|--------|--|----------------|---|--------|---------|---------|---------|---------|---|
| | | | 7 | 6 | 5 | 4 | 3 | 2 | 1 | 0 |
| TT0CTL2 | TT0ECC | | 0 | 0 | TT0LDE | TT0ECM1 | TT0ECM0 | TT0UDS1 | TT0UDS0 | |
| TT0ECC | | エンコーダ・カウンタ制御 | | | | | | | | |
| 0 | | 通常動作 | | | | | | | | |
| 1 | | TT0CTL0.TT0CEビット = 0時、16ビット・カウンタのカウンタ値を保持 | | | | | | | | |
| TT0LDE | | 16ビット・カウンタへの転送設定 | | | | | | | | |
| 0 | | アンダフロー発生時、16ビット・カウンタへTT0CCR0設定値の転送禁止 | | | | | | | | |
| 1 | | アンダフロー発生時、16ビット・カウンタへTT0CCR0設定値の転送許可 | | | | | | | | |
| TT0ECM1 | | エンコーダ・クリア動作1の制御 | | | | | | | | |
| 0 | | 16ビット・カウンタのカウンタ値とCCR1レジスタの値の一致ではカウンタを0000Hにクリアしない | | | | | | | | |
| 1 | | 16ビット・カウンタのカウンタ値とCCR1レジスタの値の一致で次のカウンタがダウン・カウントの場合、カウンタを0000Hにクリアする | | | | | | | | |
| TT0ECM0 | | エンコーダ・クリア動作0の制御 | | | | | | | | |
| 0 | | 16ビット・カウンタのカウンタ値とCCR0レジスタの値の一致ではカウンタを0000Hにクリアしない | | | | | | | | |
| 1 | | 16ビット・カウンタのカウンタ値とCCR0レジスタの値の一致で次のカウンタがアップ・カウントの場合、カウンタを0000Hにクリアする | | | | | | | | |

| TT0UDS1 | TT0UDS0 | アップ/ダウン・カウントの選択 |
|---------|---------|---|
| 0 | 0 | TENC00入力の有効エッジ検出時, TENC01 = ハイ・レベルのとき, ダウン・カウント TENC01 = ロウ・レベルのとき, アップ・カウント |
| 0 | 1 | TENC00入力の有効エッジ検出でアップ・カウント TENC01入力の有効エッジ検出でダウン・カウント |
| 1 | 0 | TENC00入力の立ち上がりエッジ検出でダウン・カウント TENC00入力の立ち下がりエッジ検出でアップ・カウント ただし, TENC01 = ロウ・レベルのときのみカウント動作 |
| 1 | 1 | TENC00, TENC01入力の立ち上がり / 立ち下がり両エッジを検出。エッジ検出とレベル検出の組み合わせでカウント動作を自動判別。 |

- 注意1.** TT0ECCビットは, エンコーダ・コンペア・モード時のみ有効です。それ以外のモードでは, “1” をライトしても無視されます。
TT0ECCビット = 1のときTT0CTL0.TT0CEビット = 0にすると, タイマ・カウンタ, キャプチャ・レジスタ (TT0CCR0, TT0CCR1), TT0OPT1, TT0EUF, TT0EOF, TT0ESFフラグの値は保持されます。
TT0ECCビット = 1のときTT0CEビットを0 1にすると, TT0TCWレジスタの値を16ビット・カウンタに転送しません。
- TT0LDEビットは, TT0ECM1, TT0ECM0ビット = 00, 01時のみ有効です。TT0ECM1, TT0ECM0ビット = 10, 11のときに “1” をライトしても無視されます。
 - TT0UDS1, TT0UDS0ビット = 10, 11のとき, TT0IOC3.TT0EIS1, TT0EIS0ビットで設定したTENC00, TENC01入力のエッジ検出は無効となり, 立ち上がり / 立ち下がり両エッジ固定となります。
 - TT0LDE, TT0ECM1, TT0ECM0, TT0UDS1, TT0UDS0ビットは, TT0CTL0.TT0CEビット = 0のときに設定してください (TT0CEビット = 1のときの同値書き込みは可能)。TT0CEビット = 1のときに書き換えた場合, 動作を保証できません。誤って書き換えた場合は, TT0CEビットをクリア (0) してから再設定してください。
 - ビット5, 6は必ず0を設定してください。

(4) TMT0I/O制御レジスタ0 (TT0IOC0)

TT0IOC0レジスタは、タイマ出力 (TOT00, TOT01端子) を制御する8ビットのレジスタです。

8/1ビット単位でリード/ライト可能です。

リセットにより00Hになります。

リセット時 : 00H R/W アドレス : FFFFF603H

| | | | | | | | | |
|---------|---|---|---|---|--------|--------|--------|--------|
| | 7 | 6 | 5 | 4 | 3 | ② | 1 | ① |
| TT0IOC0 | 0 | 0 | 0 | 0 | TT0OL1 | TT0OE1 | TT0OL0 | TT0OE0 |

| | |
|--------|------------------------------|
| TT0OL1 | TOT01端子出力レベルの設定 ^注 |
| 0 | TOT01端子ハイ・レベル・スタート |
| 1 | TOT01端子ロウ・レベル・スタート |

| | |
|--------|---|
| TT0OE1 | TOT01端子出力の設定 |
| 0 | タイマ出力禁止 ・ TT0OL1ビット = 0のときTOT01端子からロウ・レベルを出力 ・ TT0OL1ビット = 1のときTOT01端子からハイ・レベルを出力 |
| 1 | タイマ出力許可 (TOT01端子からパルスを出力) |

| | |
|--------|------------------------------|
| TT0OL0 | TOT00端子出力レベルの設定 ^注 |
| 0 | TOT00端子ハイ・レベル・スタート |
| 1 | TOT00端子ロウ・レベル・スタート |

| | |
|--------|---|
| TT0OE0 | TOT00端子出力の設定 |
| 0 | タイマ出力禁止 ・ TT0OL0ビット = 0のときTOT00端子からロウ・レベルを出力 ・ TT0OL0ビット = 1のときTOT00端子からハイ・レベルを出力 |
| 1 | タイマ出力許可 (TOT00端子からパルスを出力) |

注 TT0OLnビットの指定によるタイマ出力端子 (TOT00, TOT01) の出力レベルを次に示します (n = 0, 1)。

・ TT0OLnビット = 0の場合

・ TT0OLnビット = 1の場合

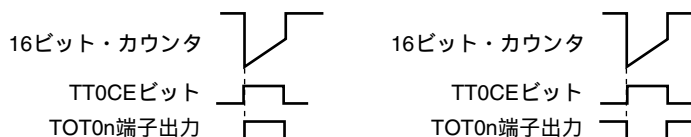

- 注意1. ポート設定がTOT00, TOT01出力設定の場合, TT0IOC0レジスタの設定を書き換えると端子出力が変化するので, ポートを入力モードに設定し端子の出力状態をハイ・インピーダンスにするなどして, 端子状態の変化に注意してください。
- TT0OL1, TT0OE1, TT0OL0, TT0OE0ビットは, TT0CTL0.TT0CEビット = 0のときに書き換えてください (TT0CEビット = 1のときの同値書き込みは可能)。誤って書き換えた場合は, TT0CEビットをクリア (0) してから再設定してください。
 - TT0CEビット = 0, TT0OE0ビット = 0, TT0OE1ビット = 0の状態において, TT0OL0ビット, TT0OL1ビットを操作した場合でも, TOT00, TOT01端子の出力レベルは変化します。

(5) TMT0I/O制御レジスタ1 (TT0IOC1)

TT0IOC1レジスタは、キャプチャ・トリガ入力信号 (TIT00, TIT01端子) に対する有効エッジを制御する8ビットのレジスタです。

8/1ビット単位でリード/ライト可能です。

リセットにより00Hになります。

| | | | | | | | | | | |
|---------|-------------|-----|------------------|---|---|---|--------|--------|--------|--------|
| | リセット時 : 00H | R/W | アドレス : FFFFF604H | | | | | | | |
| | | | 7 | 6 | 5 | 4 | 3 | 2 | 1 | 0 |
| TT0IOC1 | | | 0 | 0 | 0 | 0 | TT0IS3 | TT0IS2 | TT0IS1 | TT0IS0 |

| TT0IS3 | TT0IS2 | キャプチャ・トリガ入力信号 (TIT01端子) の有効エッジの設定 |
|--------|--------|-----------------------------------|
| 0 | 0 | エッジ検出なし (キャプチャ動作無効) |
| 0 | 1 | 立ち上がりエッジを検出 |
| 1 | 0 | 立ち下がりエッジを検出 |
| 1 | 1 | 両エッジを検出 |

| TT0IS1 | TT0IS0 | キャプチャ・トリガ入力信号 (TIT00端子) の有効エッジの設定 |
|--------|--------|-----------------------------------|
| 0 | 0 | エッジ検出なし (キャプチャ動作無効) |
| 0 | 1 | 立ち上がりエッジを検出 |
| 1 | 0 | 立ち下がりエッジを検出 |
| 1 | 1 | 両エッジを検出 |

注意1. TT0IS3-TT0IS0ビットは、TT0CTL0.TT0CEビット = 0のときに書き換えてください (TT0CEビット = 1のときの同値書き込みは可能)。誤って書き換えた場合は、TT0CEビットをクリア (0) してから再設定してください。

2. TT0IS3, TT0IS2ビットは、フリー・ランニング・タイマ・モード (TT0OPT0.TT0CCS1ビット = 1時のみ) と、パルス幅測定モード時のみ有効です。それ以外のモードではキャプチャ動作は行なわれません。

TT0IS1, TT0IS0ビットは、フリー・ランニング・タイマ・モード (TT0OPT0.TT0CCS0ビット = 1時のみ) と、パルス幅測定モード時のみ有効です。それ以外のモードではキャプチャ動作は行なわれません。

(6) TMT0I/O制御レジスタ2 (TT0IOC2)

TT0IOC2レジスタは、外部イベント・カウント入力信号 (EVTT0端子)、外部トリガ入力信号に対する有効エッジを制御する8ビットのレジスタです。

8/1ビット単位でリード/ライト可能です。

リセットにより00Hになります。

| | | | | | | | | | |
|-------------|-----|------------------|---|---|---|---------|---------|---------|---------|
| リセット時 : 00H | R/W | アドレス : FFFFF605H | | | | | | | |
| | | 7 | 6 | 5 | 4 | 3 | 2 | 1 | 0 |
| TT0IOC2 | | 0 | 0 | 0 | 0 | TT0EES1 | TT0EES0 | TT0ETS1 | TT0ETS0 |

| TT0EES1 | TT0EES0 | 外部イベント・カウント入力信号 (EVTT0端子) の有効エッジの設定 |
|---------|---------|-------------------------------------|
| 0 | 0 | エッジ検出なし (外部イベント・カウント無効) |
| 0 | 1 | 立ち上がりエッジを検出 |
| 1 | 0 | 立ち下がりエッジを検出 |
| 1 | 1 | 両エッジを検出 |

| TT0ETS1 | TT0ETS0 | 外部トリガ入力信号 (EVTT0端子) の有効エッジの設定 |
|---------|---------|-------------------------------|
| 0 | 0 | エッジ検出なし (外部トリガ無効) |
| 0 | 1 | 立ち上がりエッジを検出 |
| 1 | 0 | 立ち下がりエッジを検出 |
| 1 | 1 | 両エッジを検出 |

- 注意1.** TT0EES1, TT0EES0, TT0ETS1, TT0ETS0ビットは、
TT0CTL0.TT0CEビット = 0のときに書き換えてください (TT0CEビット = 1のときの同値書き込みは可能)。誤って書き換えた場合は、TT0CEビットをクリア (0) してから再設定してください。
2. TT0EES1, TT0EES0ビットは、TT0CTL1.TT0EEEビット = 1、または、外部イベント・カウント・モード (TT0CTL1.TT0MD3-TT0MD0ビット = 0001) に設定したときのみ有効です。
3. TT0ETS1, TT0ETS0ビットは、外部トリガ・パルス出力モードまたはワンショット・パルス出力モード時のみ有効です。

(7) TMT0I/O制御レジスタ3 (TT0IOC3)

TT0IOC3レジスタは、エンコーダ・クリアを制御する8ビットのレジスタです。

TT0IOC3レジスタは、エンコーダ・コンペア・モード時のみ有効です。

8/1ビット単位でリード/ライト可能です。

リセットにより00Hになります。

(1/2)

リセット時：00H R/W アドレス：FFFFFF606H

| | | | | | | | | |
|---------|--------|--------|--------|--------|---------|---------|---------|---------|
| | 7 | 6 | 5 | 4 | 3 | 2 | 1 | 0 |
| TT0IOC3 | TT0SCE | TT0ZCL | TT0BCL | TT0ACL | TT0ECS1 | TT0ECS0 | TT0EIS1 | TT0EIS0 |

| TT0SCE | エンコーダ・クリア選択 |
|---|--|
| 0 | エンコーダ・クリア信号 (TECR0端子) のエッジ検出クリア |
| 1 | TENC00, TENC01, TECR0端子のクリア・レベル条件検出クリア |
| <ul style="list-style-type: none"> ・TT0SCEビット=0のとき, TT0ECS1, TT0ECS0ビットで指定したTECR0端子の有効エッジ検出により, 16ビット・カウンタを0000Hにクリアします。 ・TT0SCEビット=1のとき, TT0ZCL, TT0BCL, TT0ACLビットのクリア・レベル条件と, TECR0, TENC01, TENC00端子の入力レベルが一致すると16ビット・カウンタを0000Hにクリアします。 ・TT0SCEビット=1のとき, TT0ZCL, TT0BCL, TT0ACLビットの設定が有効となり, TT0ECS1, TT0ECS0ビットの設定は無効となります。 <p>エンコーダ・クリア割り込み要求信号 (INTTT0EC) は発生しません。</p> <ul style="list-style-type: none"> ・TT0SCEビット=0のとき, TT0ZCL, TT0BCL, TT0ACLビットの設定が無効となり, TT0ECS1, TT0ECS0ビットの設定は有効となります。 ・TT0ECS1, TT0ECS0ビットで設定した有効エッジ検出によりINTTT0EC信号が発生します。 ・TT0SCEビット=1の設定をするときには, 必ずTT0CTL2.TT0UDS1, TT0UDS0ビット=10または11に設定してください。 ・TT0UDS1, TT0UDS0ビット=00または01に設定し, TT0SCEビット=1とした場合の動作は保証しません。 | |

| TT0ZCL | エンコーダ・クリア信号 (TECR0端子) のクリア・レベル選択 |
|---------------------------------------|----------------------------------|
| 0 | TECR0端子ロウ・レベル・クリア |
| 1 | TECR0端子ハイ・レベル・クリア |
| TT0ZCLビットの設定はTT0SCEビット=1のときのみ有効になります。 | |

| TT0BCL | エンコーダ入力信号 (TENC01端子) のクリア・レベル選択 |
|---------------------------------------|---------------------------------|
| 0 | TENC01端子ロウ・レベル・クリア |
| 1 | TENC01端子ハイ・レベル・クリア |
| TT0BCLビットの設定はTT0SCEビット=1のときのみ有効になります。 | |

| TT0ACL | エンコーダ入力信号 (TENC00端子) のクリア・レベル選択 |
|---------------------------------------|---------------------------------|
| 0 | TENC00端子ロウ・レベル・クリア |
| 1 | TENC00端子ハイ・レベル・クリア |
| TT0ACLビットの設定はTT0SCEビット=1のときのみ有効になります。 | |

| TT0ECS1 | TT0ECS0 | エンコーダ・クリア入力信号 (TECR0端子) の有効エッジの設定 |
|---------|---------|-----------------------------------|
| 0 | 0 | エッジ検出なし (エンコーダ・クリア無効) |
| 0 | 1 | 立ち上がりエッジを検出 |
| 1 | 0 | 立ち下がりエッジを検出 |
| 1 | 1 | 両エッジを検出 |

| TT0EIS1 | TT0EIS0 | エンコーダ入力信号 (TENC00, TENC01端子) の有効エッジの設定 |
|---------|---------|--|
| 0 | 0 | エッジ検出なし (エンコーダ入力無効) |
| 0 | 1 | 立ち上がりエッジを検出 |
| 1 | 0 | 立ち下がりエッジを検出 |
| 1 | 1 | 両エッジを検出 |

- 注意**1. TT0SCE, TT0ZCL, TT0BCL, TT0ACL, TT0ECS1, TT0ECS0, TT0EIS1, TT0EIS0ビットは, TT0CTL0.TT0CEビット = 0のときに書き換えてください (TT0CEビット = 1のときの同値書き込みは可能)。誤って書き換えた場合は, TT0CEビットをクリア (0) してから再設定してください。
2. TT0ECS1, TT0ECS0ビットは, TT0SCEビット = 0, かつエンコーダ・コンペア・モード時のみ有効です。
3. TT0EIS1, TT0EIS0ビットは, TT0CTL2.TT0UDS1, TT0UDS0ビット = 00または01時のみ有効です。

(8) TMT0オプション・レジスタ0 (TT0OPT0)

TT0OPT0レジスタは、キャプチャ/コンペア動作の設定、オーバフローの検出をする8ビットのレジスタです。

8/1ビット単位でリード/ライト可能です。

リセットにより00Hになります。

リセット時：00H R/W アドレス：FFFFF607H

| | | | | | | | | |
|---------|---|---|---------|---------|---|---|---|--------|
| | 7 | 6 | 5 | 4 | 3 | 2 | 1 | ① |
| TT0OPT0 | 0 | 0 | TT0CCS1 | TT0CCS0 | 0 | 0 | 0 | TT0OVF |

| TT0CCS1 | TT0CCR1レジスタのキャプチャ/コンペア選択 |
|--|--|
| 0 | コンペア・レジスタに選択 |
| 1 | キャプチャ・レジスタに選択 (TT0CTL0.TT0CEビット = 0によりクリア) |
| TT0CCS1ビットの設定はフリー・ランニング・タイマ・モードのときのみ有効になります。 | |

| TT0CCS0 | TT0CCR0レジスタのキャプチャ/コンペア選択 |
|--|--|
| 0 | コンペア・レジスタに選択 |
| 1 | キャプチャ・レジスタに選択 (TT0CTL0.TT0CEビット = 0によりクリア) |
| TT0CCS0ビットの設定はフリー・ランニング・タイマ・モードのときのみ有効になります。 | |

| TT0OVF | TMT0のオーバフロー検出フラグ |
|---|---|
| セット (1) | オーバフロー発生 |
| リセット (0) | TT0OVFビットへの0書き込みまたはTT0CTL0.TT0CEビット = 0 |
| <ul style="list-style-type: none"> TT0OVFビットは、フリー・ランニング・タイマ・モードおよびパルス幅測定モード時に、16ビット・カウンタの値がFFFFHから0000Hにオーバフローするときセット (1) されます。 TT0OVFビットがセット (1) されると同時に、オーバフロー割り込み要求信号 (INTTT0OV) が発生します。フリー・ランニング・タイマ・モードおよびパルス幅測定モード以外では、INTTT0OV信号は発生しません。 TT0OVFビット = 1のときにTT0OVFビットまたはTT0OPT0レジスタをリードしても、TT0OVFビットはクリア (0) されません。 INTTT0OV信号発生後、TT0OVFビットをクリア (0) する場合は、必ずTT0OVFビットがセット (1) されているのを確認 (リード) 後クリア (0) してください。 TT0OVFビットはリード/ライト可能ですが、ソフトウェアでTT0OVFビットをセット (1) することはできません。1をライトしてもTMT0の動作に影響はありません。 | |

注意1. TT0CCS1, TT0CCS0ビットは、TT0CEビット = 0のときに書き換えてください (TT0CEビット = 1のときの同値書き込みは可能)。誤って書き換えた場合は、TT0CEビットをクリア (0) してから再設定してください。

2. ビット1-3, 6, 7には必ず0を設定してください。

(9) TMT0オプション・レジスタ1 (TT0OPT1)

TT0OPT1レジスタは、エンコーダ・カウント機能のアンダフロー、オーバフロー、アップ/ダウン・カウント動作の状態を検出する8ビットのレジスタです。

TT0OPT1レジスタは、エンコーダ・コンペア・モード時のみ有効です。

8/1ビット単位でリード/ライト可能です。

リセットにより00Hになります。

TT0OPT1レジスタは、TT0CTL0.TT0CEビット = 1のときでも書き換えできます。

(1/2)

| | | | | | | | | | |
|-------------------------------------|---|---|---|---|---|--------|--------|--------|--|
| リセット時：00H R/W アドレス：FFFFFF608H | | | | | | | | | |
| | 7 | 6 | 5 | 4 | 3 | ② | ① | ① | |
| TT0OPT1 | 0 | 0 | 0 | 0 | 0 | TT0EUF | TT0EOF | TT0ESF | |
| TT0EUF | TMT0のアンダフロー検出フラグ | | | | | | | | |
| セット(1) | アンダフロー発生 | | | | | | | | |
| リセット(0) | TT0EUFビットへの0書き込みまたはTT0CTL0.TT0CEビット = 0によりクリア) | | | | | | | | |
| | <ul style="list-style-type: none"> ・ TT0EUFビットは、エンコーダ・コンペア・モード時に、16ビット・カウンタの値が0000HからFFFFHにアンダフローするときにセット(1)されます。 ・ TT0CTL2.TT0LDEビット = 1のときは、アンダフロー発生により16ビット・カウンタの値が0000HからTT0CCR0レジスタの設定値へ書き換わると、TT0EUFビットがセット(1)されます。 ・ TT0EUFビットがセット(1)されると同時に、オーバフロー割り込み要求信号(INTTTIOV0)が発生します。 ・ TT0EUFビット = 1のときにTT0EUFビットまたはTT0OPT1レジスタをリードしても、TT0EUFビットはクリア(0)されません。 ・ TT0CTL2.TT0ECCビット = 1時にTT0CTL0.TT0CEビット = 0にしてもTT0EUFビットの状態は保持されます。 ・ INTTTIOV0信号発生後、TT0EUFビットをクリア(0)する場合は、必ずTT0EUFビットがセット(1)されているのを確認(リード)後クリア(0)してください。 ・ TT0EUFビットはリード/ライト可能ですが、ソフトウェアでTT0EUFビットをセット(1)することはできません。1をライトしてもTMT0の動作に影響はありません。 | | | | | | | | |

| TT0EOF | TMT0のエンコーダ機能用オーバーフロー検出フラグ |
|---------|---|
| セット(1) | オーバーフロー発生 |
| リセット(0) | TT0EOFビットへの0書き込みまたはTT0CTL0.TT0CEビット = 0によりクリア) |
| | <ul style="list-style-type: none"> ・ TT0EOFビットは、エンコーダ・コンペア・モード時に、16ビット・カウンタの値が FFFFHから0000Hにオーバーフローするときにセット(1)されます。 ・ TT0EOFビットがセット(1)されると同時に、オーバーフロー割り込み要求信号 (INTTTIOV0)が発生します。このとき、TT0OPT0.TT0OVFビットはセット(1)されません。 ・ TT0EOFビット = 1のときにTT0EOFビットまたはTT0OPT1レジスタをリードしても、TT0EOFビットはクリア(0)されません。 ・ TT0CTL2.TT0ECCビット = 1時にTT0CTL0.TT0CEビット = 0にしてもTT0EOFビットの状態は保持されます。 ・ INTTTIOV0信号発生後、TT0EOFビットをクリア(0)する場合は、必ずTT0EOFビットがセット(1)されているのを確認(リード)後クリア(0)してください。 ・ TT0EOFビットはリード/ライト可能ですが、ソフトウェアでTT0EOFビットをセット(1)することはできません。1をライトしてもTMT0の動作に影響はありません。 |

| TT0ESF | TMT0のアップ/ダウン・カウント動作状態検出フラグ |
|--------|--|
| 0 | TMT0のアップ・カウント動作中 |
| 1 | TMT0のダウン・カウント動作中 |
| | <ul style="list-style-type: none"> ・ TT0CTL2.TT0ECCビット = 0時にTT0CTL0.TT0CEビット = 0によりクリア(0)されます。 ・ TT0ECCビット = 1時にTT0CEビット = 0にしてもTT0ESFビットの状態は保持されます。 |

注意 ビット3-7には必ず0を設定してください。

(10) TMT0キャプチャ/コンペア・レジスタ0 (TT0CCR0)

TT0CCR0レジスタは、各モードによりキャプチャ機能とコンペア機能を切り替えて使用できる16ビットのレジスタです。

TT0CCR0レジスタは、フリー・ランニング・タイマ・モードの場合のみ、TT0OPT0.TT0CCS0ビットの設定により、キャプチャ・レジスタまたはコンペア・レジスタの選択ができます。パルス幅測定モードの場合は、キャプチャ・レジスタとしてのみ使用します。これら以外のモードでは、コンペア・レジスタとしてのみ使用します。

TT0CCR0レジスタは、動作中のリード/ライトを許可します。

16ビット単位でリード/ライト可能です。

リセットにより0000Hになります。

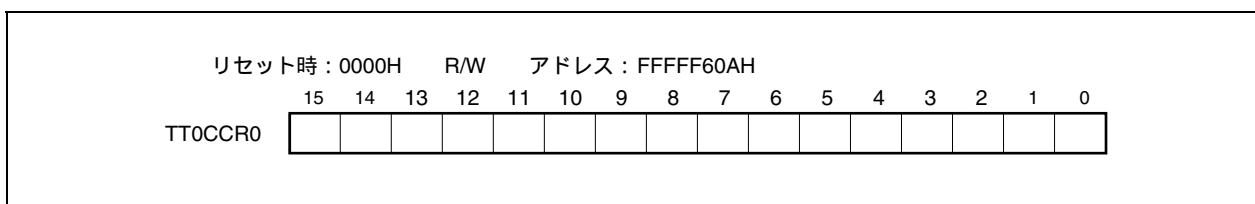

(a) コンペア・レジスタとしての機能

TT0CCR0レジスタは、TT0CTL0.TT0CEビット = 1のときでも書き換えできます。

TT0CCR0レジスタの設定値はCCR0バッファ・レジスタに転送され、16ビット・カウンタのカウンタ値とCCR0バッファ・レジスタの値が一致することでコンペア一致割り込み要求信号 (INTTT0CC0) を発生し、TOT00端子出力を許可している場合、TOT00端子出力を反転します。

インターバル・タイマ・モードの場合はTT0CCR0レジスタを、外部イベント・カウント・モード、外部トリガ・パルス出力モード、ワンショット・パルス出力モード、PWM出力モード、三角波PWM出力モード、エンコーダ・コンペア・モードの場合はTT0CCR0レジスタを周期レジスタとして使用する場合は、16ビット・カウンタのカウンタ値とCCR0バッファ・レジスタの値が一致することで16ビット・カウンタをクリア (0000H) します。

TT0CTL0.TT0CEビット = 0によりコンペア・レジスタはクリアされません。

(b) キャプチャ・レジスタとしての機能

フリー・ランニング・タイマ・モード (TT0CCR0レジスタをキャプチャ・レジスタとして使用する場合) の場合は、キャプチャ・トリガ入力 (TIT00端子) の有効エッジを検出すると、16ビット・カウンタのカウンタ値をTT0CCR0レジスタに格納します。パルス幅測定モードの場合は、キャプチャ・トリガ入力 (TIT00端子) の有効エッジを検出すると、16ビット・カウンタのカウンタ値をTT0CCR0レジスタに格納し、16ビット・カウンタをクリア (0000H) します。

キャプチャ動作とTT0CCR0レジスタのリードが競合しても、TT0CCR0レジスタは正しい値をリードできます。

TT0CTL0.TT0CEビット = 0によりキャプチャ・レジスタはクリアされます。

各動作モードと、対応するキャプチャ/コンペア・レジスタの機能、およびコンペア・レジスタの書き込み方法は次のとおりです。

表9-3 各動作モードとキャプチャ/コンペア・レジスタの機能およびコンペア・レジスタの書き込み方法

| 動作モード | TT0CCR0レジスタ | コンペア・レジスタ書き込み方法 |
|---------------|-----------------|---------------------|
| インターバル・タイマ | コンペア・レジスタ | 随時書き込み |
| 外部イベント・カウンタ | コンペア・レジスタ | 随時書き込み |
| 外部トリガ・パルス出力 | コンペア・レジスタ | 一斉書き込み ^注 |
| ワンショット・パルス出力 | コンペア・レジスタ | 随時書き込み |
| PWM出力 | コンペア・レジスタ | 一斉書き込み ^注 |
| フリー・ランニング・タイマ | キャプチャ/コンペア・レジスタ | 随時書き込み |
| パルス幅測定 | キャプチャ・レジスタ | なし |
| 三角波PWM出力 | コンペア・レジスタ | 一斉書き込み ^注 |
| エンコーダ・コンペア | コンペア・レジスタ | 随時書き込み |

注 TT0CCR1レジスタへの書き込みがトリガになります。

備考 随時書き込みと一斉書き込みについては、9.6(2)随時書き込みと一斉書き込みを参照してください。

(a) コンペア・レジスタとしての機能

TT0CCR1レジスタは、TT0CTL0.TT0CEビット = 1のときでも書き換えできます。

TT0CCR1レジスタの設定値はCCR1バッファ・レジスタに転送され、16ビット・カウンタのカウンタ値とCCR1バッファ・レジスタの値が一致することでコンペア一致割り込み要求信号(INTTT0CC01)を発生し、TOT01端子出力を許可している場合、TOT01端子出力を反転します。

TT0CTL0.TT0CEビット = 0によりコンペア・レジスタはクリアされません。

(b) キャプチャ・レジスタとしての機能

フリー・ランニング・タイマ・モード (TT0CCR1レジスタをキャプチャ・レジスタとして使用する場合) の場合は、キャプチャ・トリガ入力 (TIT01端子) の有効エッジを検出すると、16ビット・カウンタのカウンタ値をTT0CCR1レジスタに格納します。パルス幅測定モードの場合は、キャプチャ・トリガ入力 (TIT01端子) の有効エッジを検出すると、16ビット・カウンタのカウンタ値をTT0CCR1レジスタに格納し、16ビット・カウンタをクリア (0000H) します。

キャプチャ動作とTT0CCR1レジスタのリードが競合しても、TT0CCR1レジスタは正しい値をリードできます。

TT0CTL0.TT0CEビット = 0によりキャプチャ・レジスタはクリアされます。

各動作モードと、対応するキャプチャ/コンペア・レジスタの機能、およびコンペア・レジスタの書き込み方法は次のとおりです。

表9-4 各動作モードとキャプチャ/コンペア・レジスタの機能およびコンペア・レジスタの書き込み方法

| 動作モード | TT0CCR1レジスタ | コンペア・レジスタ書き込み方法 |
|---------------|-----------------|---------------------|
| インターバル・タイマ | コンペア・レジスタ | 随時書き込み |
| 外部イベント・カウンタ | コンペア・レジスタ | 随時書き込み |
| 外部トリガ・パルス出力 | コンペア・レジスタ | 一斉書き込み ^注 |
| ワンショット・パルス出力 | コンペア・レジスタ | 随時書き込み |
| PWM出力 | コンペア・レジスタ | 一斉書き込み ^注 |
| フリー・ランニング・タイマ | キャプチャ/コンペア・レジスタ | 随時書き込み |
| パルス幅測定 | キャプチャ・レジスタ | なし |
| 三角波PWM出力 | コンペア・レジスタ | 一斉書き込み ^注 |
| エンコーダ・コンペア | コンペア・レジスタ | 随時書き込み |

注 TT0CCR1レジスタへの書き込みがトリガになります。

備考 随時書き込みと一斉書き込みについては、9.6(2) **随時書き込みと一斉書き込み**を参照してください。

(12) TMT0カウンタ・ライト・レジスタ (TT0TCW)

TT0TCWレジスタは、16ビット・カウンタの初期値を設定するレジスタです。

TT0TCWレジスタは、エンコーダ・コンペア・モード時のみ有効です。

16ビット単位でリード/ライト可能です。

TT0TCWレジスタは、TT0CTL0.TT0CEビット = 0のときに書き換えてください。

TT0CEビットをセット (1) するとTT0TCWレジスタの値を16ビット・カウンタに転送します。

リセットにより0000Hになります。

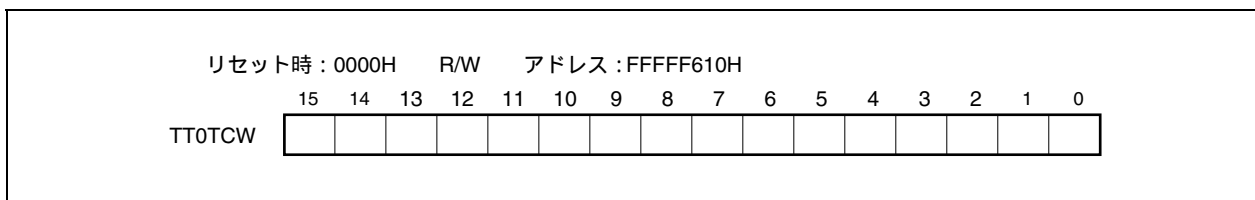

(13) TMT0カウンタ・リード・バッファ・レジスタ (TT0CNT)

TT0CNTレジスタは、16ビットのカウンタ値をリードできるリード・バッファ・レジスタです。

TT0CTL0.TT0CEビット = 1のときにTT0CNTレジスタをリードすると、16ビット・カウンタのカウンタ値をリードできます。

16ビット単位でリードのみ可能です。

TT0CTL2.TT0ECCビット = 0かつTT0CEビット = 0のとき、TT0CNTレジスタは0000Hになります。このときにTT0CNTレジスタをリードすると、16ビット・カウンタの値 (FFFFH) ではなく、そのまま0000Hがリードされます。TT0ECCビット = 1かつTT0CEビット = 0のとき、TT0CNTレジスタは0000Hとならずに直前の値がリードされます。

リセットによりTT0ECCビット = 0かつTT0CEビット = 0になり、TT0CNTレジスタは0000Hになります。



(14) TMTノイズ除去制御レジスタ (TTNFC)

TIT00, TIT01, TENC01, TECR0, EVTT00端子はデジタル・ノイズ除去を選択することが可能で、TTNFCレジスタにてノイズ除去の設定を選択します。

デジタル・ノイズ除去を選択した場合、デジタル・サンプリングを行うサンプリング・クロックを、 f_{xx} , $f_{xx}/4$, $f_{xx}/8$, $f_{xx}/16$, $f_{xx}/32$, $f_{xx}/64$ の中から選択できます。なおサンプリングの回数は3回です。

8ビット単位でリード/ライト可能です。

リセットにより00Hになります。

注意 サンプリング・クロック変更後、デジタル・ノイズ除去回路が初期化されるのに、サンプリング・クロック×3クロックの時間かかります。そのため、サンプリング・クロックを変更してからサンプリング・クロック×3クロックの間に、TIT00, TIT01, TENC01, TECR0, EVTT00端子の有効エッジが入力されると割り込み要求信号が発生する可能性があります。したがって、TMTの外部トリガ機能、外部イベント機能、キャプチャ・トリガ機能、エンコーダ機能を使用する場合は、サンプリング・クロック×3クロック経過後、TMTの動作を許可してください。

リセット時：00H R/W アドレス：FFFFFF726H

| | | | | | | | | |
|-------|--------|---|---|---|---|--------|--------|--------|
| | 7 | 6 | 5 | 4 | 3 | 2 | 1 | 0 |
| TTNFC | TTNFEN | 0 | 0 | 0 | 0 | TTNFC2 | TTNFC1 | TTNFC0 |

| | |
|--------|-----------------|
| TTNFEN | デジタル・ノイズ除去の設定 |
| 0 | デジタル・ノイズ除去を行わない |
| 1 | デジタル・ノイズ除去を行う |

| | | | |
|--------|--------|--------|--------------------|
| TTNFC2 | TTNFC1 | TTNFC0 | デジタル・サンプリングを行うクロック |
| 0 | 0 | 0 | f_{xx} |
| 0 | 0 | 1 | $f_{xx}/4$ |
| 0 | 1 | 0 | $f_{xx}/8$ |
| 0 | 1 | 1 | $f_{xx}/16$ |
| 1 | 0 | 0 | $f_{xx}/32$ |
| 1 | 0 | 1 | $f_{xx}/64$ |
| その他 | | | 設定禁止 |

備考1. 3回サンプリングするため、確実に除去するノイズ幅はサンプリング・クロック×2となります。

2. サンプリング・クロック×2より短いノイズがあっても、サンプリング・クロックに同期したノイズが入力された場合には、割り込み要求信号が発生します。

図9 - 2にタイマT入力端子のデジタル・フィルタによるノイズ除去のタイミング例を示します。

図9 - 2 デジタル・ノイズ除去タイミング例

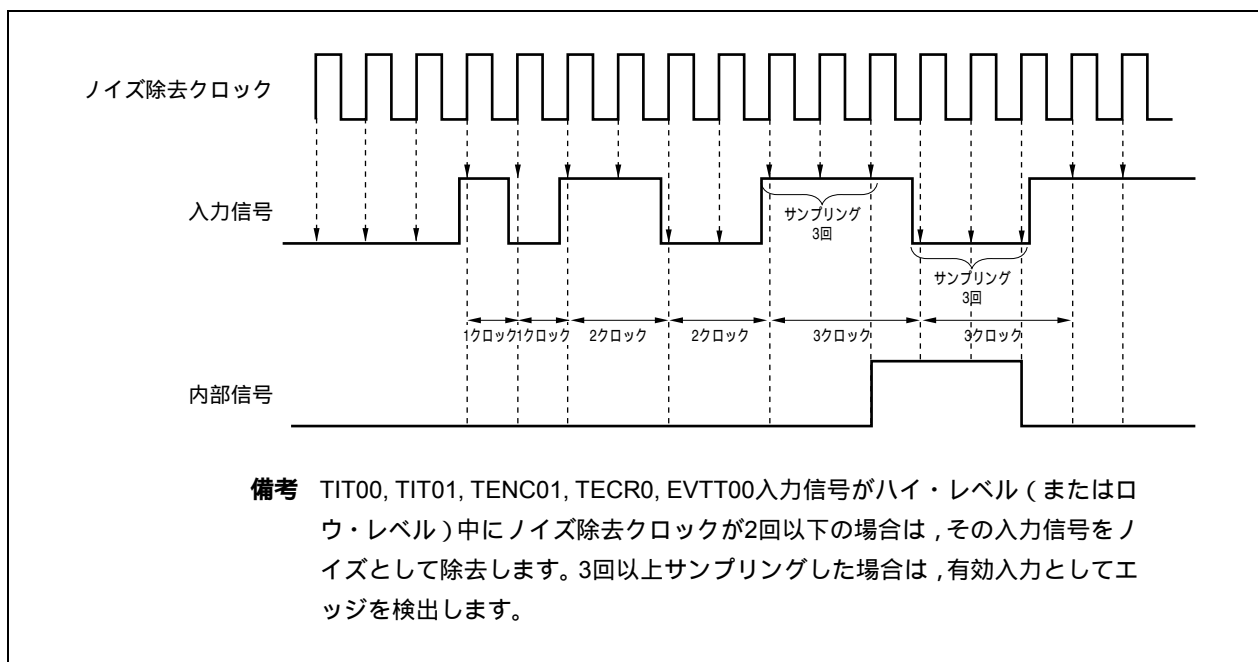

9.5 タイマ出力動作説明

次にTOT00, TOT01端子の動作, および出力レベルを示します。

表9-5 各モードによるタイマ出力制御

| 動作モード | TOT01端子 | TOT00端子 |
|-------------------|---------------------|---------|
| インターバル・タイマ・モード | 方形波出力 | |
| 外部イベント・カウント・モード | なし | |
| 外部トリガ・パルス出力モード | 外部トリガ・パルス出力 | 方形波出力 |
| ワンショット・パルス出力モード | ワンショット・パルス出力 | |
| PWM出力モード | PWM出力 | |
| フリー・ランニング・タイマ・モード | 方形波出力 (コンペア機能のときのみ) | |
| パルス幅測定モード | なし | |
| 三角波PWM出力モード | 三角波PWM出力 | |
| エンコーダ・コンペア・モード | なし | |

表9-6 タイマ出力制御ビットによるTOT00, TOT01端子の真理値表

| TT0IOC0.TT0OLnビット | TT0IOC0.TT0OEnビット | TT0CTL0.TT0CEビット | TOT0n端子のレベル |
|-------------------|-------------------|------------------|----------------------------------|
| 0 | 0 | x | ロウ・レベル出力 |
| | 1 | 0 | ロウ・レベル出力 |
| | | 1 | カウント直前はロウ・レベル, カウント開始後はハイ・レベル |
| 1 | 0 | x | ハイ・レベル出力 |
| | 1 | 0 | ハイ・レベル出力 |
| | | 1 | カウント直前はハイ・レベル, カウント開始後はロウ・レベル |

備考 n = 0, 1

9.6 動作

TMT0は、チャンネルによって実現できる機能が異なります。次に各チャンネルの機能を示します。

表9-7 TMT0の各モードの仕様

| 動作 | TT0CTL1.TT0ESTビット (ソフトウェア・トリガ・ビット) | EVTT0端子 (外部トリガ入力) | キャプチャ/コンペア・ レジスタの設定 | コンペア・レジスタの 書き込み方法 |
|-------------------|---------------------------------------|----------------------|------------------------|----------------------|
| インターバル・タイマ・モード | 無効 | 無効 | コンペア専用 | 随時書き込み |
| 外部イベント・カウント・モード | 無効 | 無効 | コンペア専用 | 随時書き込み |
| 外部トリガ・パルス出力モード | 有効 | 有効 | コンペア専用 | 一斉書き込み |
| ワンショット・パルス出力モード | 有効 | 有効 | コンペア専用 | 随時書き込み |
| PWM出力モード | 無効 | 無効 | コンペア専用 | 一斉書き込み |
| フリー・ランニング・タイマ・モード | 無効 | 無効 | 切り替え可能 | 随時書き込み |
| パルス幅測定モード | 無効 | 無効 | キャプチャ専用 | 対象外 |
| 三角波PWM出力モード | 無効 | 無効 | コンペア専用 | 一斉書き込み |
| エンコーダ・コンペア・モード | 無効 | 無効 | コンペア専用 | 随時書き込み |

(1) カウンタ基本動作

次に16ビット・カウンタの基本動作を説明します。詳細は各モードでの動作説明を参照してください。

(a) カウント開始動作

・エンコーダ・コンペア・モード

TENC00, TENC01の位相によりカウント動作を制御します。

TT0TCWレジスタ設定値を16ビット・カウンタに転送することでカウンタの初期設定を行い、カウント動作を開始します (TT0TCWレジスタ設定値は、TT0CTL2.TT0ECCビット = 0時にTT0CTL0.TT0CEビット = 0 1となるタイミングで16ビット・カウンタに転送されます)。

・三角波PWM出力モード

初期値FFFFHからカウントを開始します。

カウント動作は、FFFFH, 0000H, 0001H, 0002H, 0003H, ...とカウント・アップします。

アップ・カウント後、16ビット・カウンタ値とCCR0バッファ・レジスタの値の一致でダウン・カウントします。

・上記以外のモード

初期値FFFFHからカウントを開始します。

カウント動作は、FFFFH, 0000H, 0001H, 0002H, 0003H, ...とカウント・アップします。

(b) クリア動作

16ビット・カウンタとコンペア・レジスタの値の一致&クリア、16ビット・カウンタの値のキャプチャ&クリア、エンコーダ・クリア信号のエッジ検出クリア、TENC00, TENC01, TECR0端子のクリア・レベル条件検出クリアの場合、16ビット・カウンタは0000Hにクリアされます。なお、カウント動作開始直後およびオーバフローの場合のFFFFHから0000Hへのカウント動作はクリア動作ではありません。したがって、INTTT0CC0, INTTT0CC1割り込み信号は発生しません。

(c) オーバフロー動作

16ビット・カウンタのオーバフローは、フリー・ランニング・モード、パルス幅測定モード、エンコーダ・コンペア・モード時に、FFFFHから0000Hへのカウント・アップのタイミングで発生します。

フリー・ランニング・モード、パルス幅測定モード時は、オーバフローが発生すると、TT0OPT0.TT0OVFビットがセット (1) され、割り込み要求信号 (INTTT0OV) が発生します。

エンコーダ・コンペア・モード時は、オーバフローが発生すると、TT0OPT1.TT0EOFビットがセット (1) され、割り込み要求信号 (INTTT0OV) が発生します。

なお、次の条件ではINTTT0OV信号は発生しません。

- ・カウント動作開始直後
- ・コンペア値がFFFFHで一致&クリアされた場合
- ・パルス幅測定モード時のFFFFHをキャプチャし、クリアした場合のFFFFHから0000Hになるタイミング

注意 オーバフロー割り込み要求信号 (INTTT0OV) 発生後は、必ずオーバフロー・フラグ (TT0OVF, TT0EOFビット) が“1”にセットされているのを確認してください。

(d) カウントの保持動作

エンコーダ・コンペア・モード時に、TT0CTL2.TT0ECCビットにより16ビット・カウンタの値の保持制御を行います。TT0ECCビット = 0かつTT0CTL0.TT0CEビット = 0の場合は、16ビット・カウンタの値はFFFFHにリセットされ、次のTT0CEビット = 1でTT0TCWレジスタ設定値を16ビット・カウンタに転送し、カウント動作を行います。

TT0ECCビット = 1かつTT0CEビット = 0の場合は、16ビット・カウンタの値は保持され、次にTT0CEビット = 1にすると保持していた値からカウント動作を再開します。

(e) カウント動作中のカウンタ・リード動作

TMT0では、TT0CNTレジスタにより、カウント動作中の16ビット・カウンタの値をリードできます。

TT0CTL0.TT0CEビット = 1のときは、TT0CNTレジスタをリードすることにより、16ビット・カウンタの値をリードできます。ただし、TT0CTL2.TT0ECCビット = 0かつTT0CEビット = 0のときにTT0CNTレジスタをリードすると0000Hです。TT0ECCビット = 1かつTT0CEビット = 0のときにTT0CNTレジスタをリードすると保持していた値となります。

(f) アンダフロー動作

16ビット・カウンタのアンダフローは、エンコーダ・コンペア・モード時に、0000HからFFFFHになるタイミングで発生します。アンダフローが発生すると、TT0OPT1.TT0EUFビットがセット(1)され、割り込み要求信号 (INTTT0OV) が発生します。

(g) 割り込み動作

TMT0では、次の4種類の割り込み要求信号を発生します。

- ・INTTT0CC0割り込み : CCR0バッファ・レジスタの一致割り込み要求信号、およびTT0CCR0レジスタへのキャプチャ割り込み要求信号として機能します。
- ・INTTT0CC1割り込み : CCR1バッファ・レジスタの一致割り込み要求信号、およびTT0CCR1レジスタへのキャプチャ割り込み要求信号として機能します。
- ・INTTT0OV割り込み : オーバフロー割り込み要求信号として機能します。
- ・INTTT0EC割り込み : エンコーダ・クリア入力 (TECR0端子) の有効エッジ検出割り込み要求信号として機能します。

(2) 随時書き込みと一斉書き込み

TMT0では、タイマ動作中 (TT0CTL0.TT0CEビット = 1) でもTT0CCR0, TT0CCR1レジスタの書き換えを許可していますが、モードによってCCR0, CCR1バッファ・レジスタへの書き込み方法(随時書き込み、一斉書き込み)が異なります。

(a) 随時書き込み

このモードは、タイマ動作中にTT0CCR0, TT0CCR1レジスタからCCR0, CCR1バッファ・レジスタへの転送を随時行います。

図9-3 随時書き込みの基本動作フロー・チャート



図9 - 4 随時書き込みのタイミング



(b) 一斉書き込み

このモードは、タイマ動作中にTT0CCR0, TT0CCR1レジスタからCCR0, CCR1バッファ・レジスタへの転送を一斉に行います。その転送タイミングはCCR0バッファ・レジスタと16ビット・カウンタの一致時で、転送許可はTT0CCR1レジスタへの書き込みとなります。TT0CCR1レジスタの書き込みの有無で、次の転送タイミングを有効とするか無効とするかを制御します。

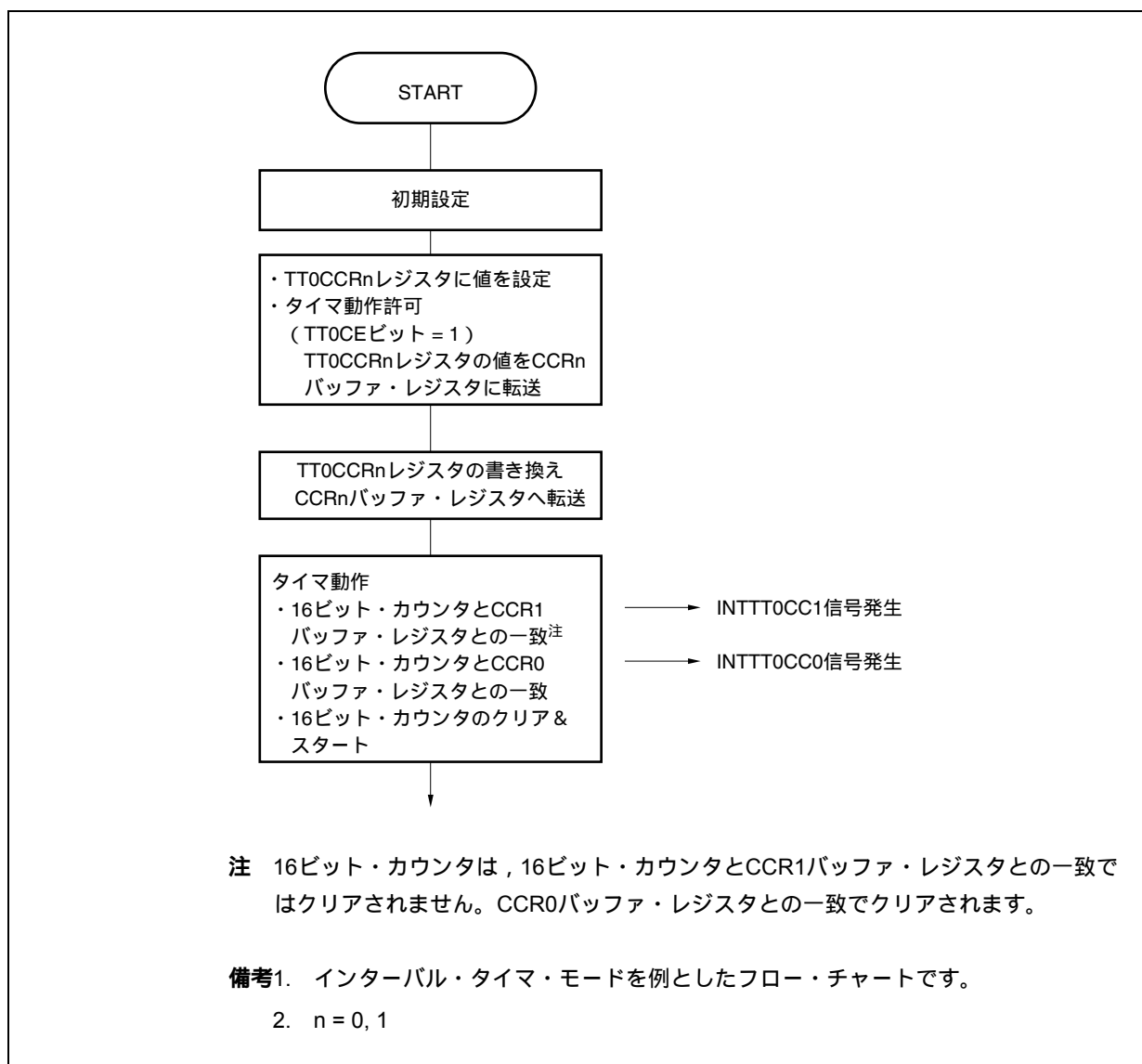
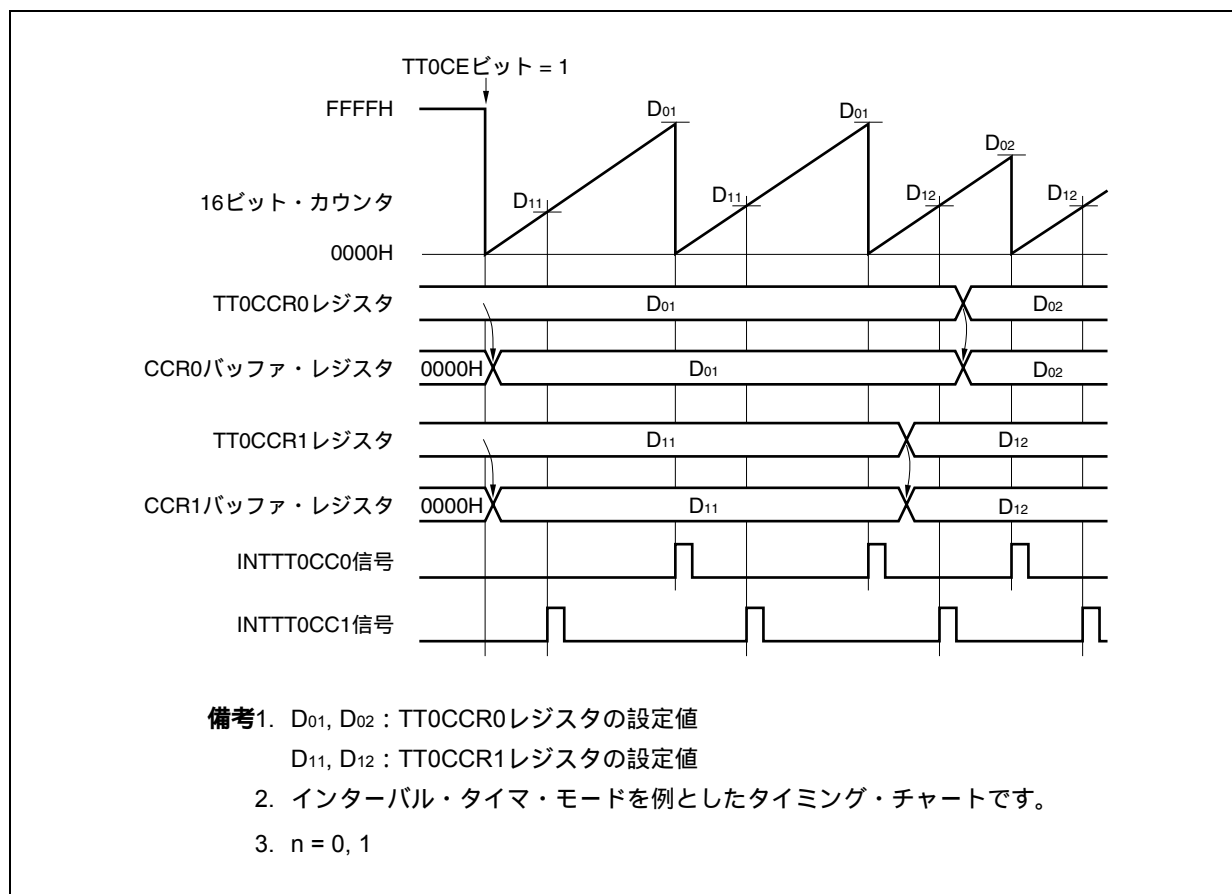
TT0CCR0, TT0CCR1レジスタを書き換えた場合の設定値が16ビット・カウンタのコンペア値とする(CCR0, CCR1バッファ・レジスタに転送される)には、16ビット・カウンタのカウント値とCCR0バッファ・レジスタの値が一致する前にTT0CCR0レジスタを書き換え、次にTT0CCR1レジスタを書き込む必要があります。これにより、16ビット・カウンタのカウント値とCCR0バッファ・レジスタの値との一致タイミングで、TT0CCR0, TT0CCR1レジスタの値はCCR0, CCR1バッファ・レジスタに転送されます。なお、TT0CCR0レジスタの値だけ書き換えたい場合でも、TT0CCR1レジスタに同値(すでに設定したTT0CCR1レジスタと同じ値)を書き込んでください。

図9-5 一斉書き込みの基本動作フロー・チャート



図9-6 一斉書き込みのタイミング



9.6.1 インターバル・タイマ・モード (TT0MD3-TT0MD0ビット = 0000)

インターバル・タイマ・モードは、TT0CTL0.TT0CEビットをセット(1)することで、TT0CCR0レジスタで設定したインターバル間隔にて割り込み要求信号(INTTT0CC0)を発生します。また、TOT00端子から、インターバル間隔を半周期とする方形波を出力できます。

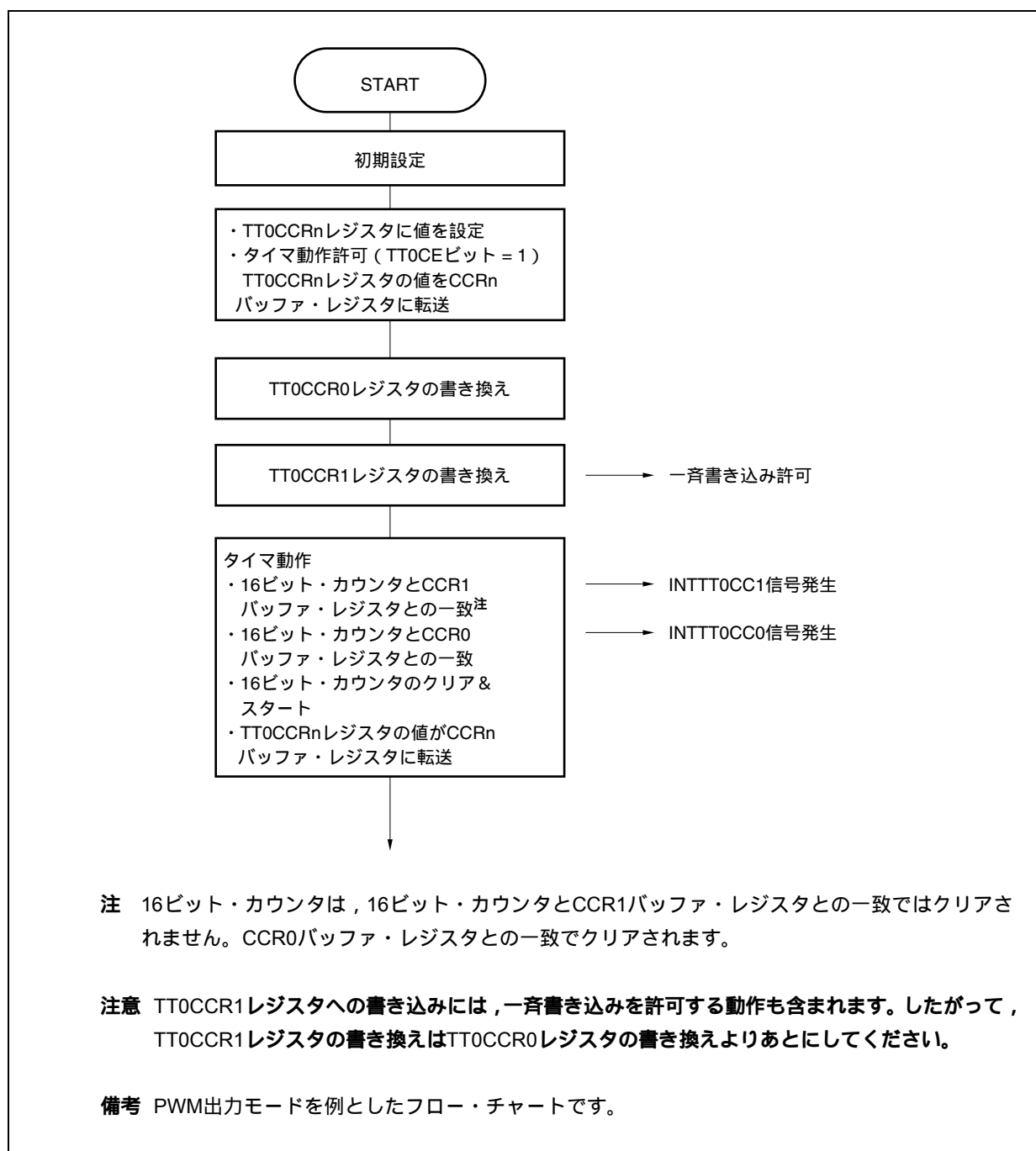
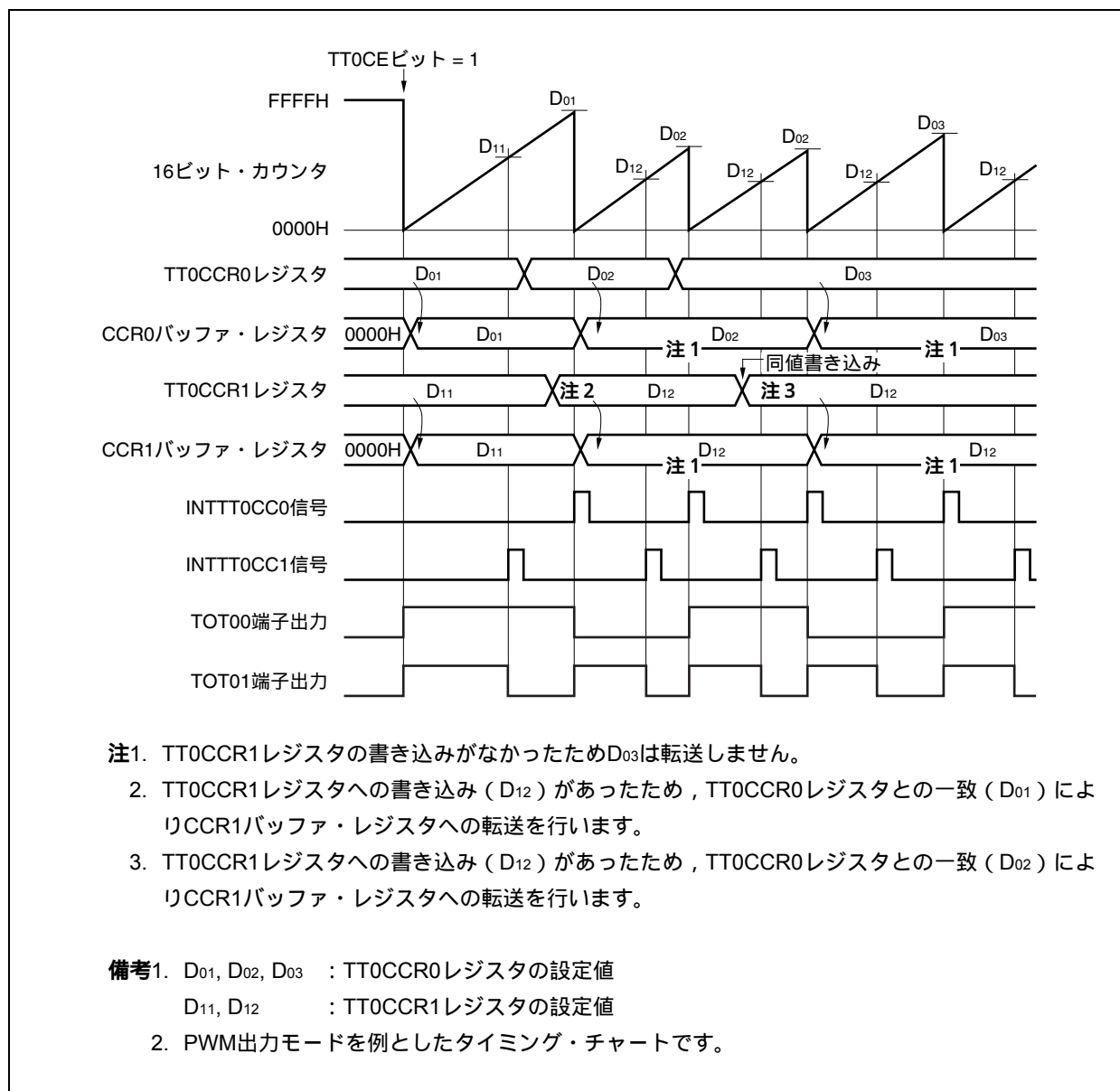
インターバル・タイマ・モードでは、TT0CCR1レジスタを使用しません。しかし、TT0CCR1レジスタでは、TT0CCR1レジスタの設定値がCCR1バッファ・レジスタに転送され、16ビット・カウンタのカウンタ値とCCR1バッファ・レジスタの値が一致するとコンペア一致割り込み要求信号(INTTT0CC1)が発生します。また、TOT01端子から、INTTT0CC1信号の発生タイミングにより反転する方形波を出力できます。

なお、TT0CCR0、TT0CCR1レジスタのタイマ動作中の書き換えは可能です。

図9-7 インターバル・タイマの構成図



図9-8 インターバル・タイマ・モード動作の基本タイミング



TT0CEビットをセット(1)することで、カウント・クロックに同期して16ビット・カウンタをFFFFHから0000Hにクリアし、カウント動作を開始します。このときTOT00端子出力を反転します。また、TT0CCR0レジスタの設定値がCCR0バッファ・レジスタに転送されます。

16ビット・カウンタのカウント値とCCR0バッファ・レジスタの値が一致すると、16ビット・カウンタを0000Hにクリアし、TOT00端子出力を反転させて、コンペア一致割り込み要求信号(INTTT0CC0)を発生します。インターバル間隔は次のようになります。

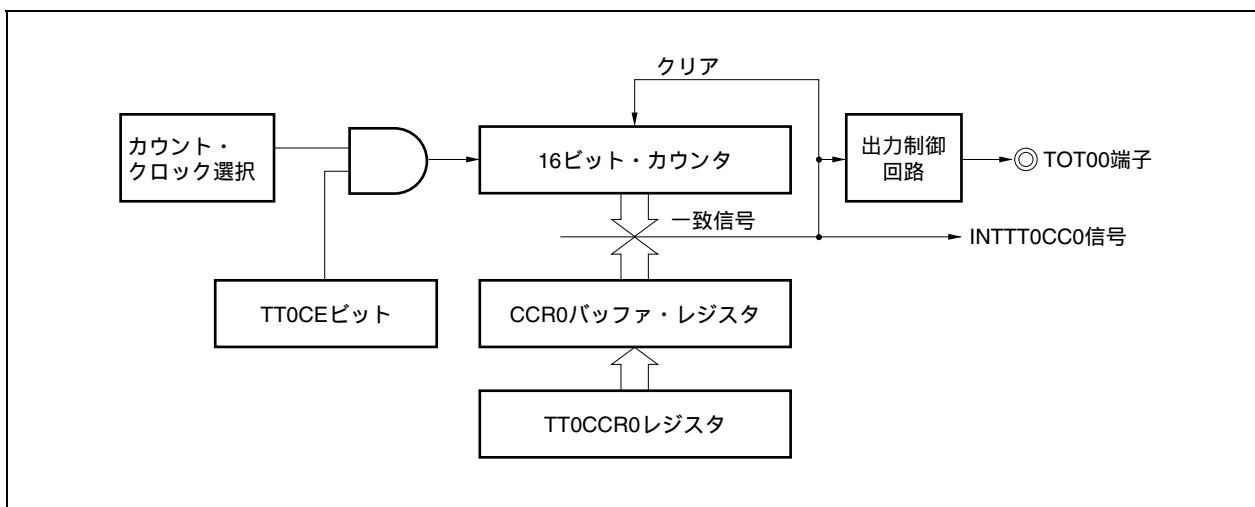
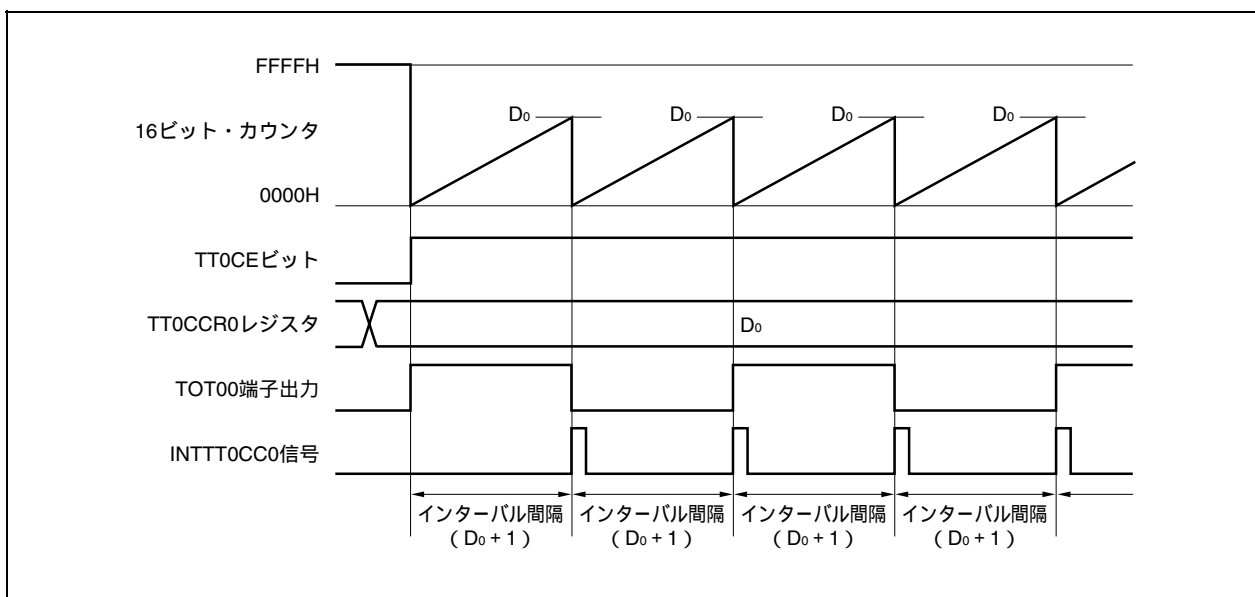
$$\text{インターバル間隔} = (\text{TT0CCR0レジスタ設定値} + 1) \times \text{カウント・クロック周期}$$

図9-9 インターバル・タイマ・モード動作時のレジスタ設定内容(1/2)



図9-9 インターバル・タイマ・モード動作時のレジスタ設定内容 (2/2)

(d) TMT0カウンタ・リード・バッファ・レジスタ (TT0CNT)

TT0CNTレジスタをリードすることで、16ビット・カウンタのカウンタ値をリードできます。

(e) TMT0キャプチャ/コンペア・レジスタ0 (TT0CCR0)

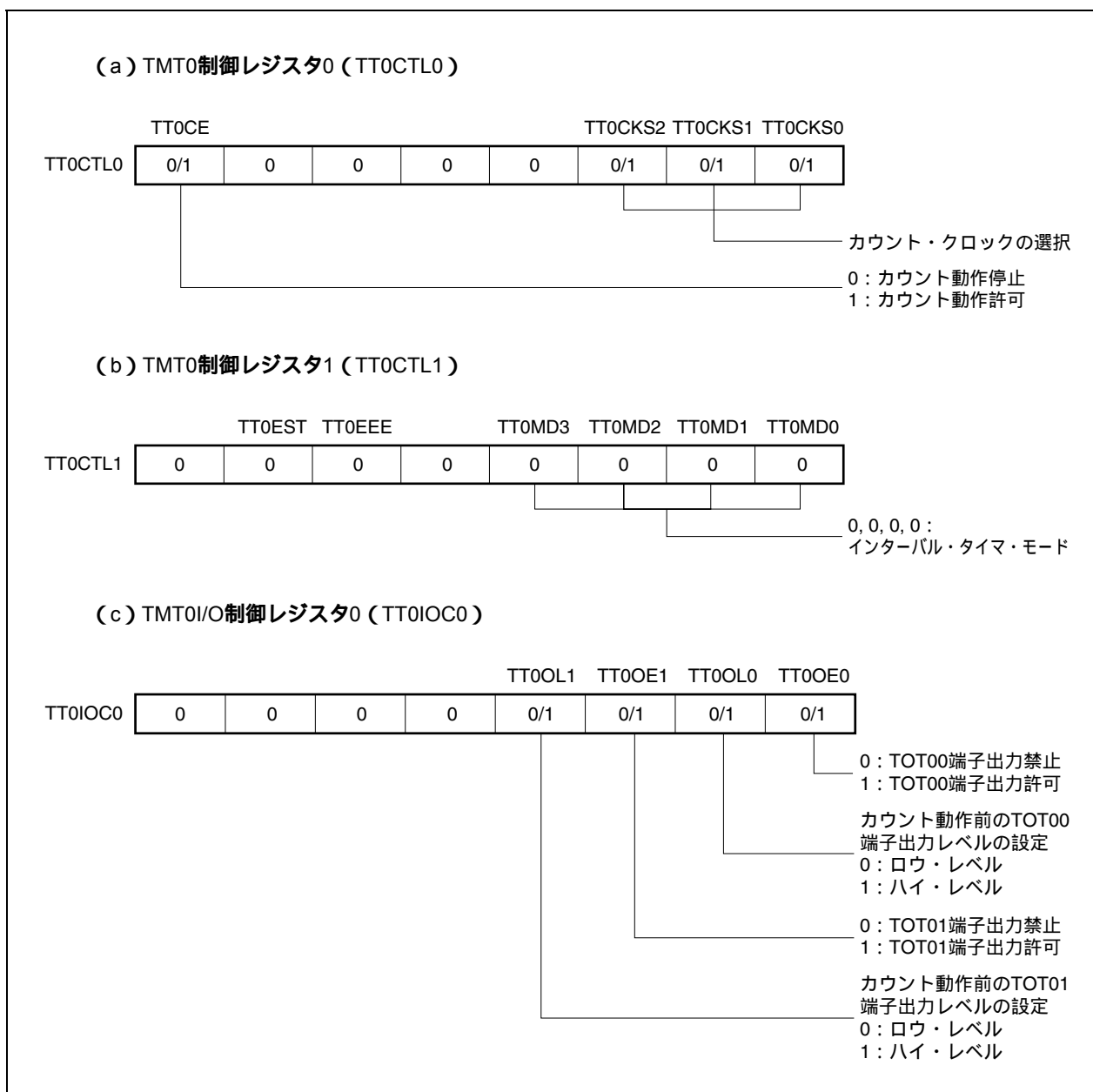
TT0CCR0レジスタにD₀を設定した場合、

$$\text{インターバル間隔} = (D_0 + 1) \times \text{カウント} \cdot \text{クロック周期}$$

となります。

(f) TMT0キャプチャ/コンペア・レジスタ1 (TT0CCR1)

インターバル・タイマ・モードでは、TT0CCR1レジスタを使用しません。しかし、TT0CCR1レジスタの設定値はCCR1バッファ・レジスタに転送され、16ビット・カウンタのカウンタ値とCCR1バッファ・レジスタの値が一致すると、TOT01端子出力を反転し、コンペア一致割り込み要求信号 (INTTT0CC1) が発生します。

TT0CCR0レジスタの設定値と同じ値を設定することにより、TOT01端子から方形波を出力できます。

TT0CCR1レジスタを使用しない場合には、TT0CCR1レジスタの設定値をFFFFHに設定することを推奨します。また、割り込みマスク・フラグ (TT0CCIC1.TT0CCMK1) でマスク設定してください。

備考 TMT0制御レジスタ2 (TT0CTL2)、TMT0I/O制御レジスタ1 (TT0IOC1)、TMT0I/O制御レジスタ2 (TT0IOC2)、TMT0I/O制御レジスタ3 (TT0IOC3)、TMT0オプション・レジスタ0 (TT0OPT0)、TMT0オプション・レジスタ1 (TT0OPT1)、TMT0カウンタ・ライト・レジスタ (TT0TCW) は、インターバル・タイマ・モードでは使用しません。

(1) インターバル・タイマ・モード動作フロー

図9 - 10 インターバル・タイマ・モード使用時のソフトウェア処理フロー (1/2)



図9 - 10 インターバル・タイマ・モード使用時のソフトウェア処理フロー (2/2)



(2) インターバル・タイマ・モード動作タイミング

(a) TT0CCR0レジスタに0000Hを設定した場合の動作

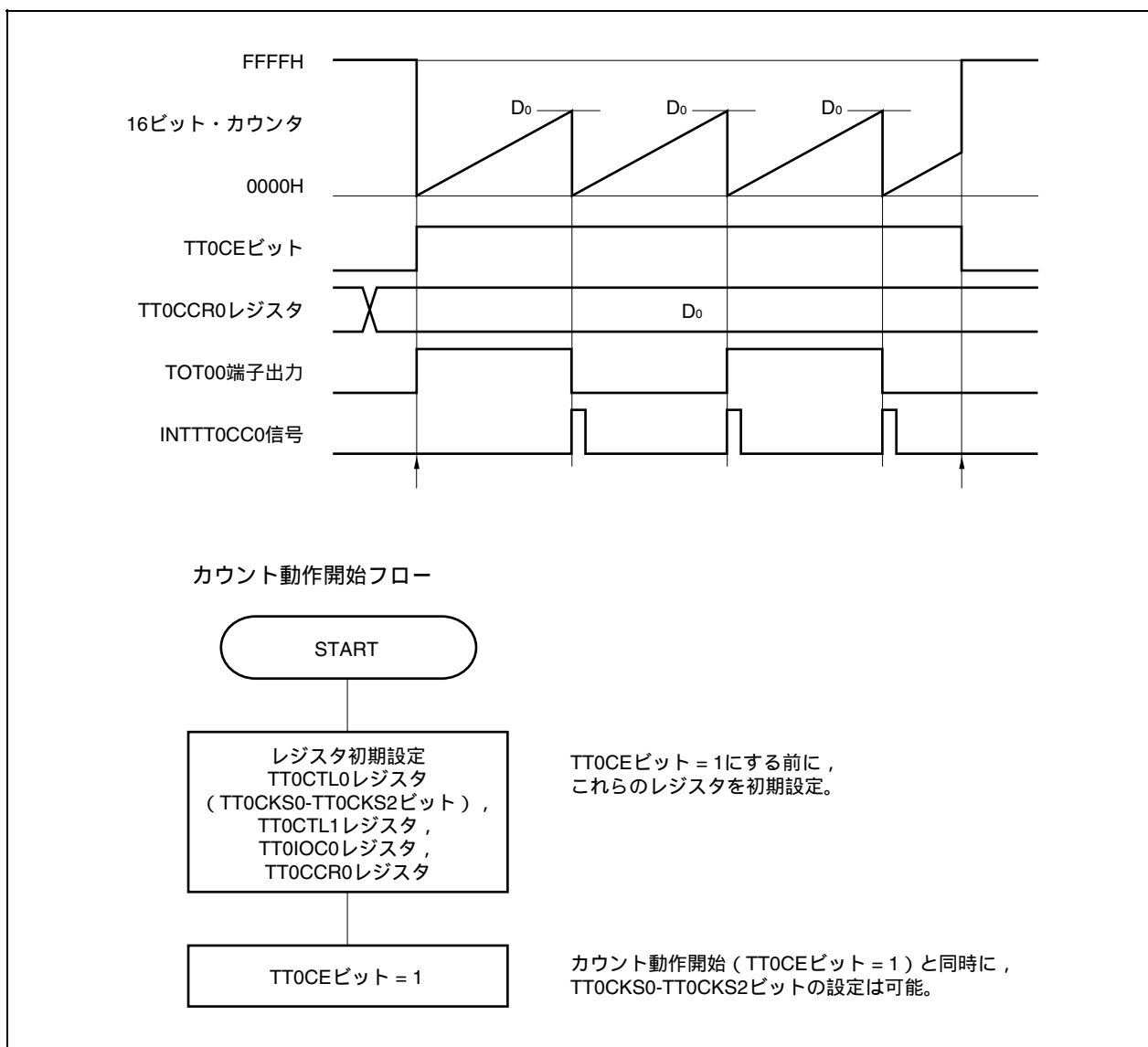
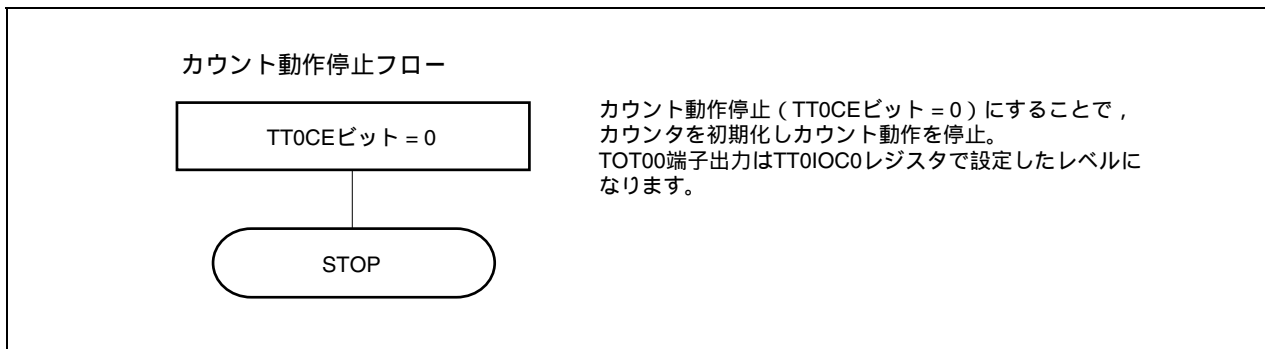
TT0CCR0レジスタに0000Hを設定した場合、カウント・クロックごとにINTTT0CC0信号を発生し、TOT00端子の出力を反転します。

16ビット・カウンタは、常に0000Hとなります。

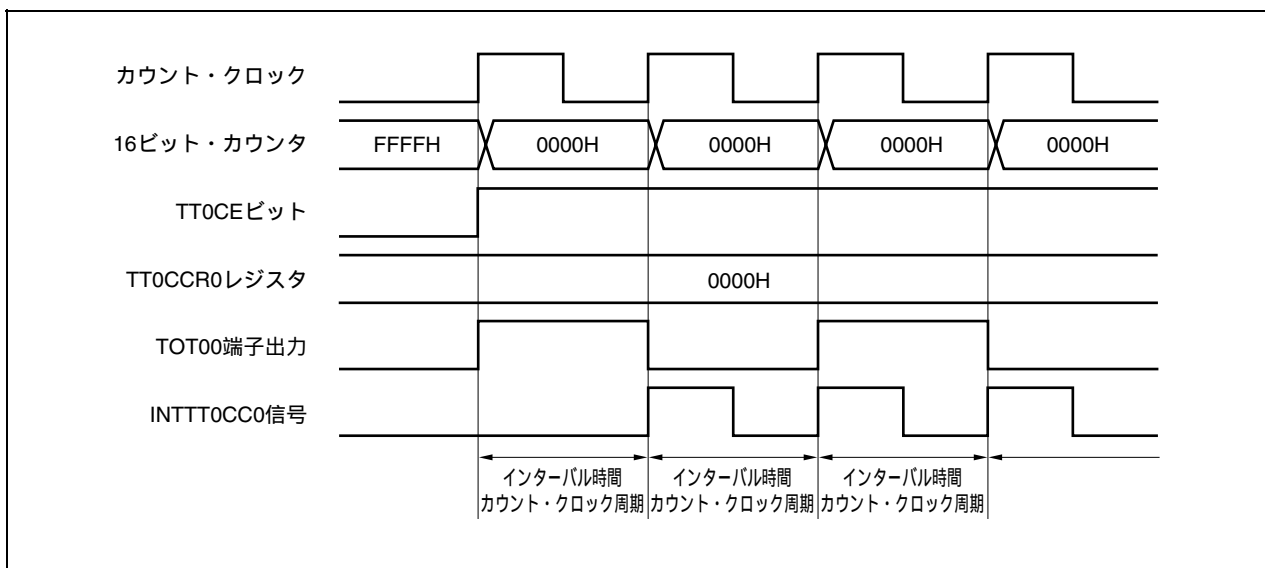

(b) TT0CCR0レジスタにFFFFHを設定した場合の動作

TT0CCR0レジスタにFFFFHを設定した場合、16ビット・カウンタはFFFFHまでカウント動作を行い、次のカウント・アップ・タイミングに同期して、16ビット・カウンタを0000Hにクリアし、INTTT0CC0信号を発生し、TOT00端子の出力を反転します。このとき、オーバフロー割り込み要求信号 (INTTT0OV) は発生せず、オーバフロー・フラグ (TT0OPT0.TT0OVFビット) もセット (1) されません。

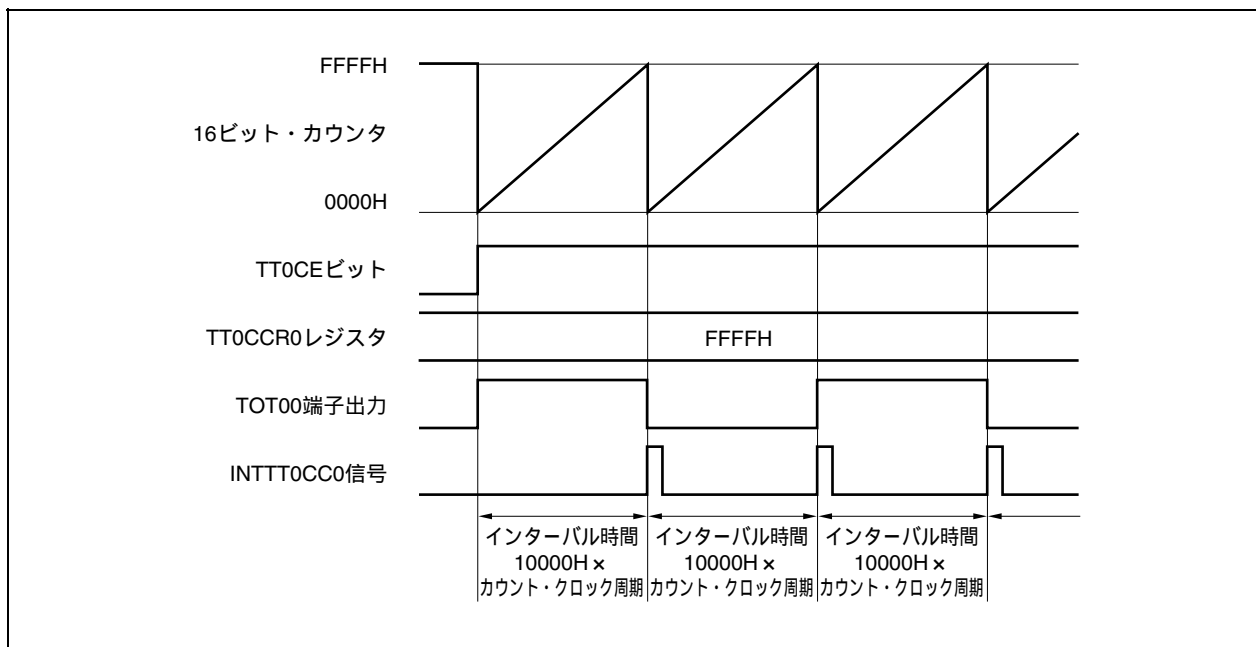

(c) TT0CCR0レジスタの書き換えに関する注意事項

カウント動作中にTT0CCR0レジスタの値を小さい値に書き換えると、16ビット・カウンタがオーバーフローする場合がありますので注意してください。オーバーフローする可能性がある場合には、一度カウント動作を停止させ、その後、設定値を変更してください。

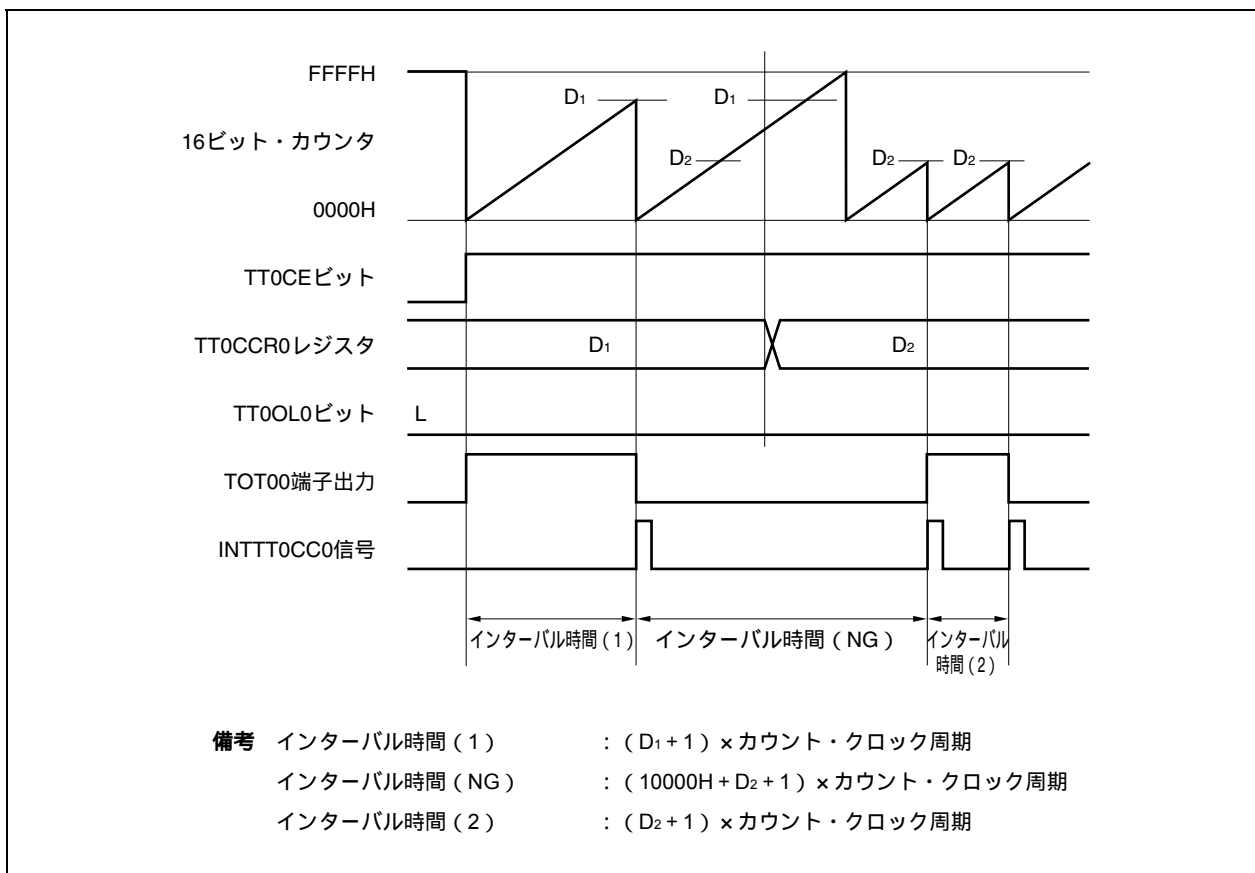

カウント値が D_2 よりも大きく D_1 よりも小さい状態において、TT0CCR0レジスタを D_1 から D_2 に書き換えると、書き換えたタイミングでCCR0バッファ・レジスタに転送されるため、16ビット・カウンタとのコンペア値が D_2 となります。

しかし、カウント値はすでに D_2 を越えているためにFFFFHまでカウントを行い、オーバーフロー後、0000Hから再度カウント・アップを行います。そして、 D_2 との一致でINTTT0CC0信号を発生しTOT00端子出力を反転します。

したがって、本来期待しているインターバル時間である「 $(D_1 + 1) \times \text{カウント・クロック周期}$ 」または「 $(D_2 + 1) \times \text{カウント・クロック周期}$ 」でINTTT0CC0信号は発生せず、「 $(10000H + D_2 + 1) \times \text{カウント・クロック周期}$ 」の間隔でINTTT0CC0信号が発生する場合があります。

(d) TT0CCR1レジスタの動作

図9 - 11 TT0CCR1レジスタの構成図

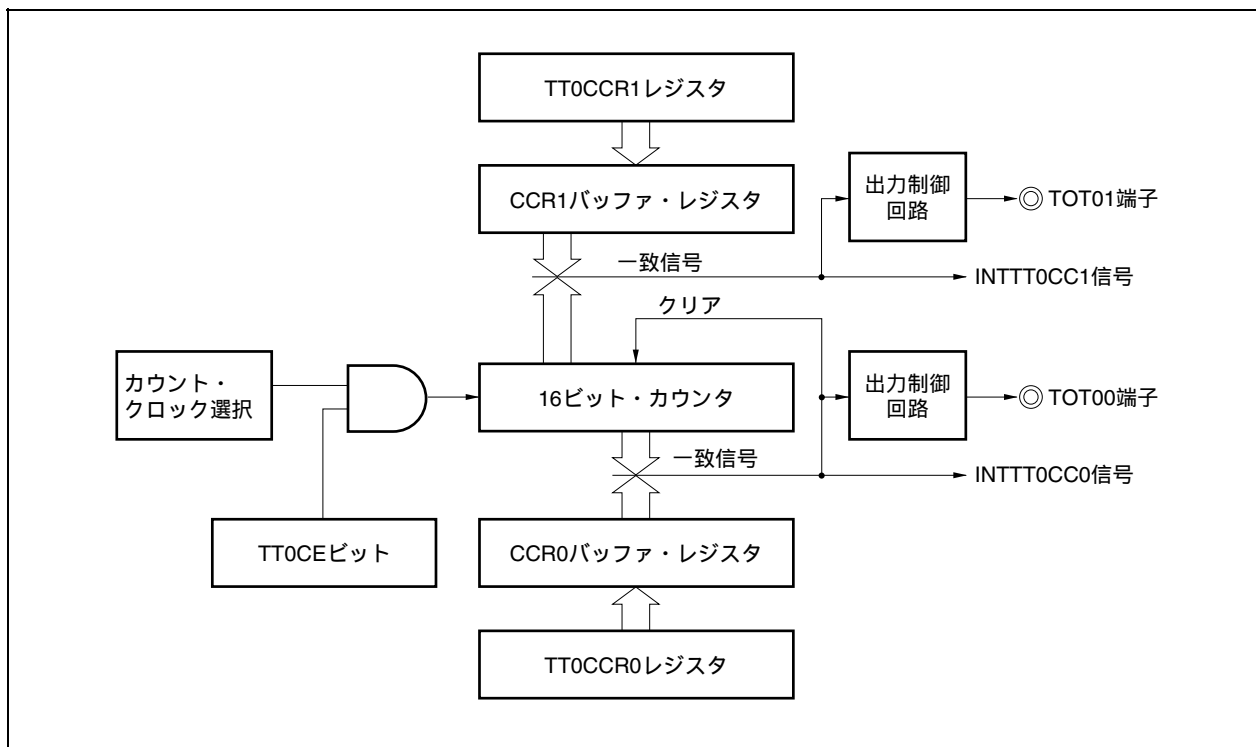

TT0CCR1レジスタにTT0CCR0レジスタの設定値と同じ値を設定すると、INTTT0CC0信号と同じタイミングでINTTT0CC1信号が発生し、TOT01端子出力が反転します。すなわち、TOT01端子から方形波を出力できます。

TT0CCR0レジスタの設定値とは異なる値をTT0CCR1レジスタに設定した場合の動作を次に示します。

TT0CCR1レジスタの設定値がTT0CCR0レジスタの設定値よりも小さい場合には、1周期に1回のINTTT0CC1信号が発生します。また、同じタイミングでTOT01端子出力は反転します。

TOT01端子出力は、最初に短い幅のパルスを出力したあと、方形波を出力します。

図9 - 12 D₀₁ D₁₁の場合のタイミング図

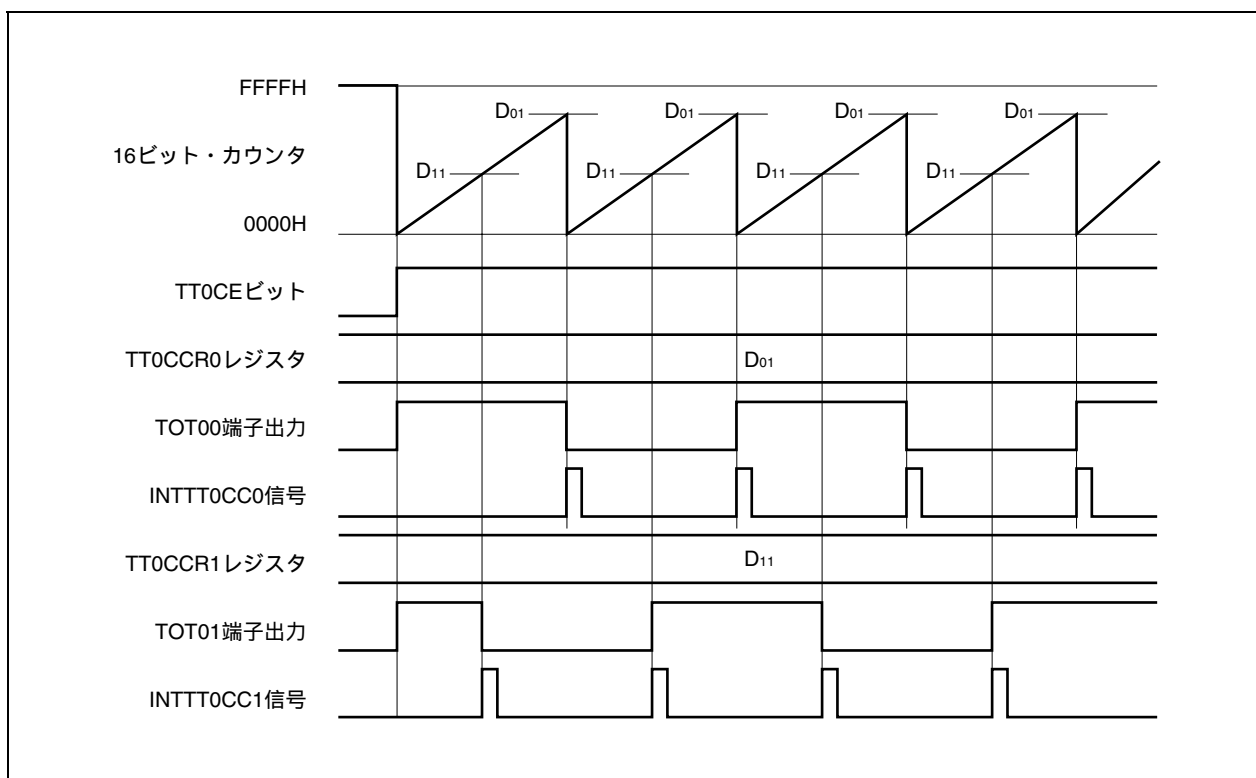

TT0CCR1レジスタの設定値がTT0CCR0レジスタの設定値よりも大きい場合には、16ビット・カウンタのカウンタ値とTT0CCR1レジスタの値が一致しないので、INTTT0CC1信号は発生しません。また、TOT01端子出力も変化しません。

TT0CCR1レジスタを使用しない場合には、TT0CCR1レジスタの設定値をFFFFHに設定することを推奨します。

図9 - 13 $D_{01} < D_{11}$ の場合のタイミング図

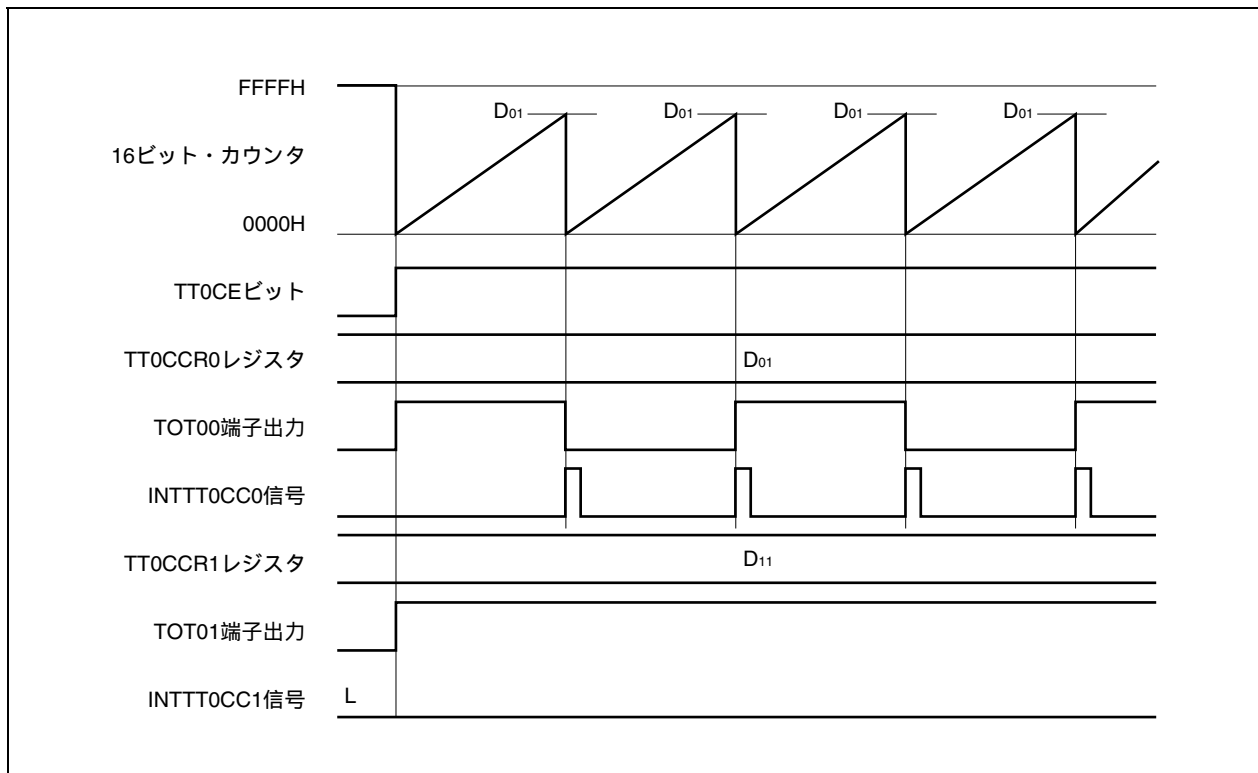

9.6.2 外部イベント・カウント・モード (TT0MD3-TT0MD0ビット = 0001)

外部イベント・カウント・モードは、TT0CTL0.TT0CEビットをセット(1)することで、外部イベント・カウント入力(EVTT0)の有効エッジをカウントし、TT0CCR0レジスタで設定したカウント数をカウントするごとに割り込み要求信号(INTTT0CC0)を発生します。TOT00, TOT01端子は使用できません。

外部イベント・カウント・モードでは、TT0CCR1レジスタは使用しません。

図9-14 外部イベント・カウント・モードの構成図



図9 - 15 外部イベント・カウント・モードの基本タイミング



TT0CEビットをセット(1)することで、16ビット・カウンタをFFFFHから0000Hにクリアし、外部イベント・カウント入力の有効エッジを検出するごとにカウント動作を行います。また、TT0CCR0レジスタの設定値がCCR0バッファ・レジスタに転送されます。

16ビット・カウンタのカウント値とCCR0バッファ・レジスタの値が一致すると、16ビット・カウンタを0000Hにクリアし、コンペア一致割り込み要求信号(INTTT0CC0)を発生します。

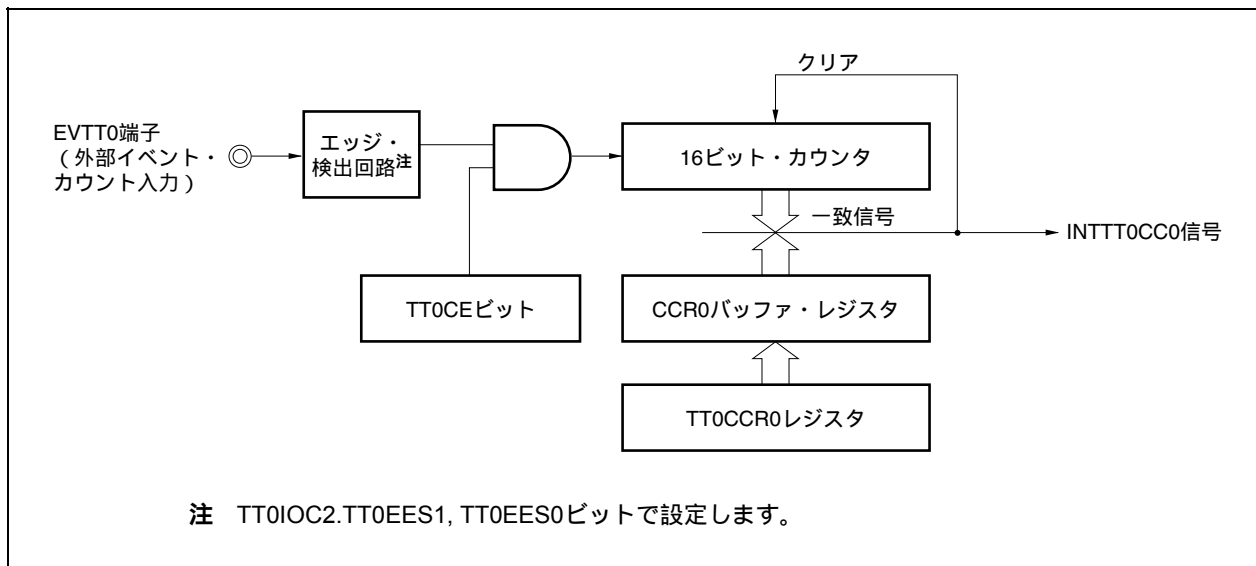
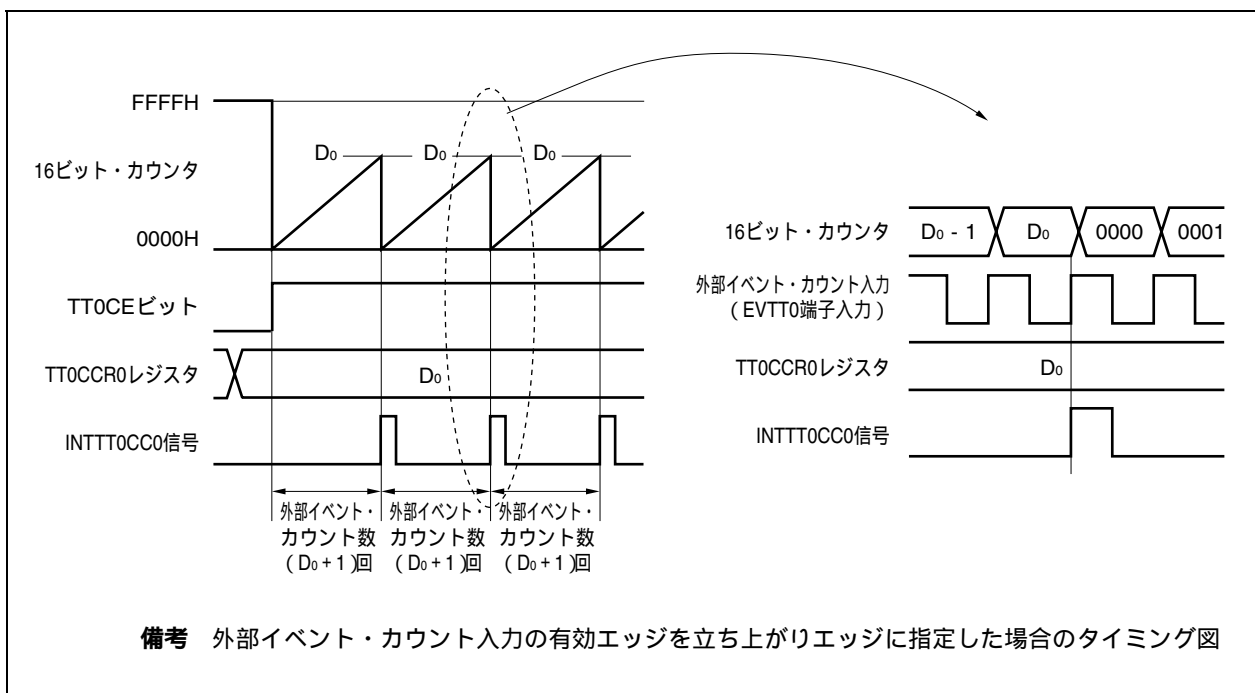
INTTT0CC0信号は、外部イベント・カウント入力の有効エッジを(TT0CCR0レジスタに設定した値+1)回検出するごとに発生します。

図9 - 16 外部イベント・カウント・モード動作時のレジスタ設定内容(1/2)



図9 - 16 外部イベント・カウント・モード動作時のレジスタ設定内容 (2/2)

(f) TMT0キャプチャ/コンペア・レジスタ1 (TT0CCR1)

外部イベント・カウント・モードでは、TT0CCR1レジスタは使用しません。しかし、TT0CCR1レジスタの設定値はCCR1バッファ・レジスタに転送され、16ビット・カウンタのカウンタ値とCCR1バッファ・レジスタの値が一致するとコンペア一致割り込み要求信号 (INTTT0CC1) が発生します。

TT0CCR1レジスタを使用しない場合には、TT0CCR1レジスタの設定値をFFFFHに設定することを推奨します。また、割り込みマスク・フラグ (TT0CCIC1.TT0CCMK1) でマスク設定してください。

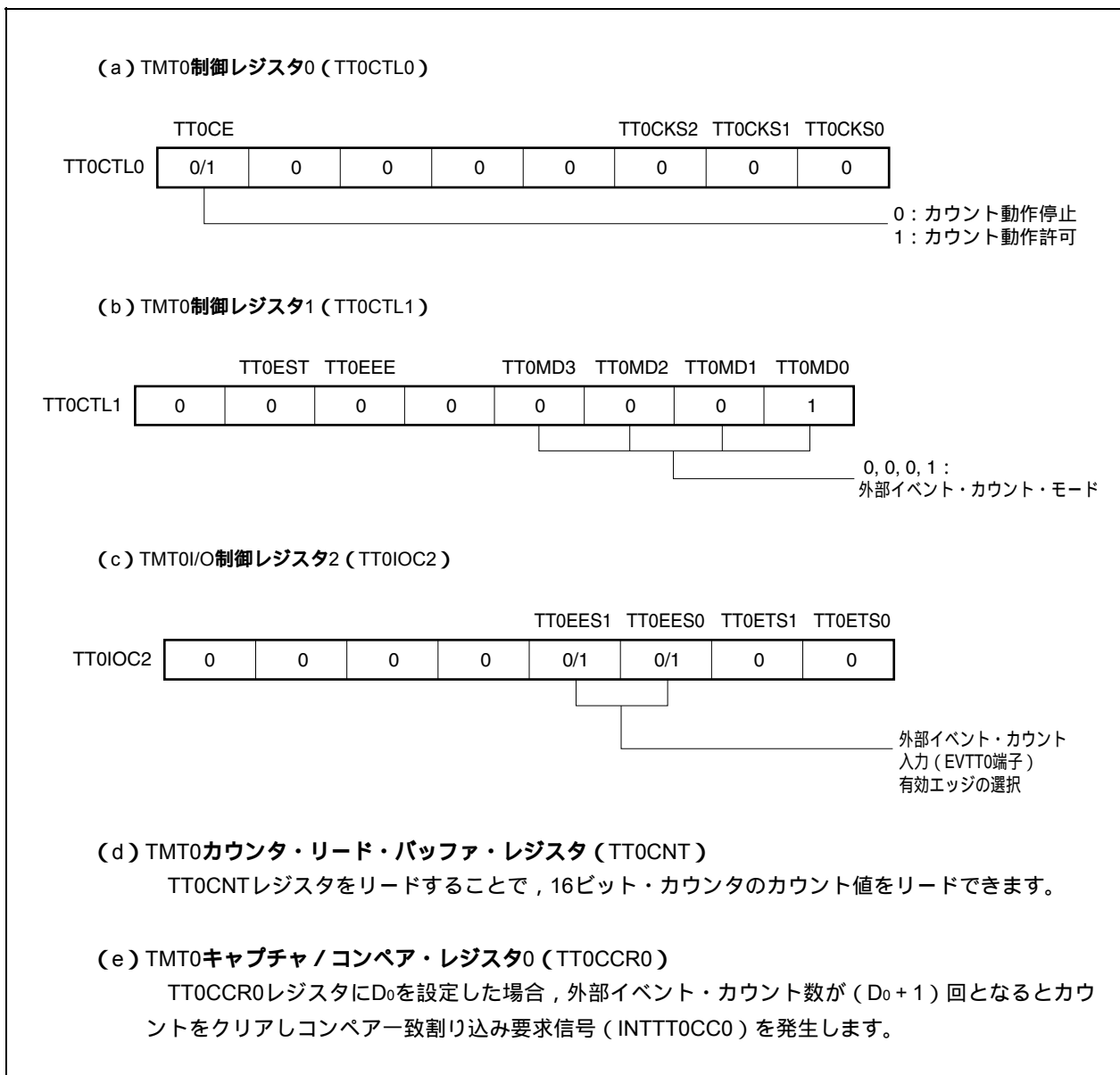
備考 TMT0制御レジスタ2 (TT0CTL2), TMT0I/O制御レジスタ0 (TT0IOC0), TMT0I/O制御レジスタ1 (TT0IOC1), TMT0I/O制御レジスタ3 (TT0IOC3), TMT0オプション・レジスタ0 (TT0OPT0), TMT0オプション・レジスタ1 (TT0OPT1), TMT0カウンタ・ライト・レジスタ (TT0TCW) は、外部イベント・カウント・モードでは使用しません。

(1) 外部イベント・カウント・モード動作フロー

図9-17 外部イベント・カウント・モード使用時のソフトウェア処理フロー

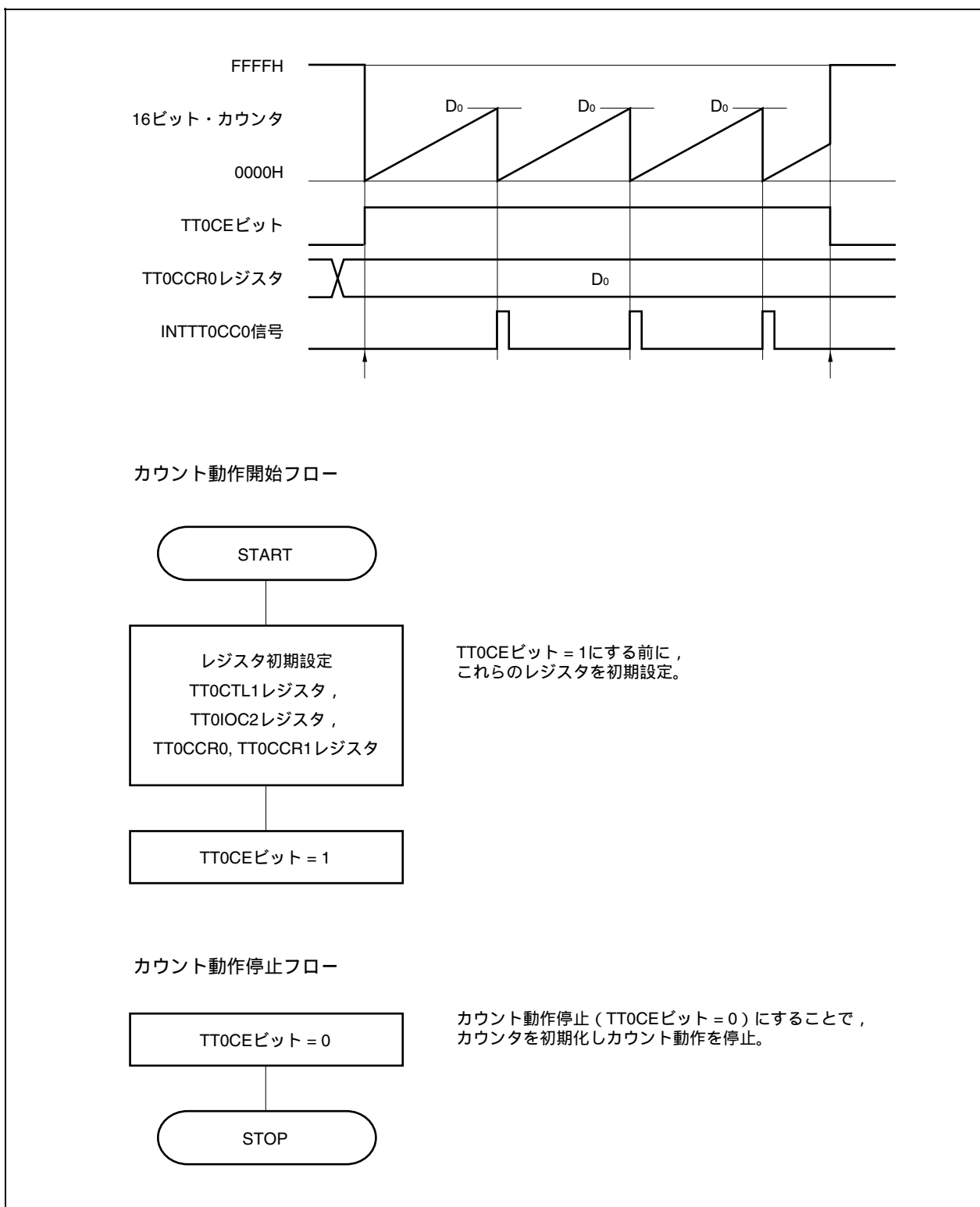

(2) 外部イベント・カウント・モード動作タイミング

(a) TT0CCR0レジスタに0000Hを設定した場合の動作

TT0CCR0レジスタに0000Hを設定した場合、16ビット・カウンタは外部イベント・カウント信号の有効エッジを検出するごとにCCR0バッファ・レジスタの値との一致で、16ビット・カウンタを0000Hにクリアし続けて、INTTT0CC0信号を発生します。

16ビット・カウンタは、常に0000Hとなります。

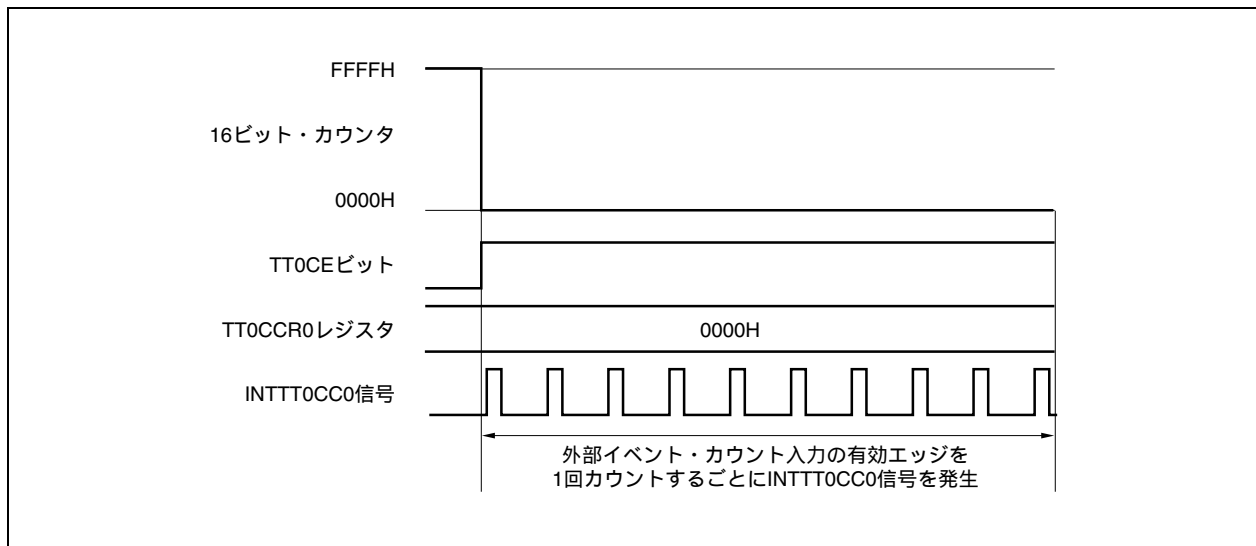

(b) TT0CCR0レジスタにFFFFHを設定した場合の動作

TT0CCR0レジスタにFFFFHを設定した場合、16ビット・カウンタは外部イベント・カウント信号の有効エッジを検出するごとにFFFFHまでカウント動作を行い、次のカウント・アップ・タイミングに同期して、16ビット・カウンタを0000Hにクリアし、INTTT0CC0信号を発生します。このとき、TT0OPT0.TT0OVFビットはセットされません。

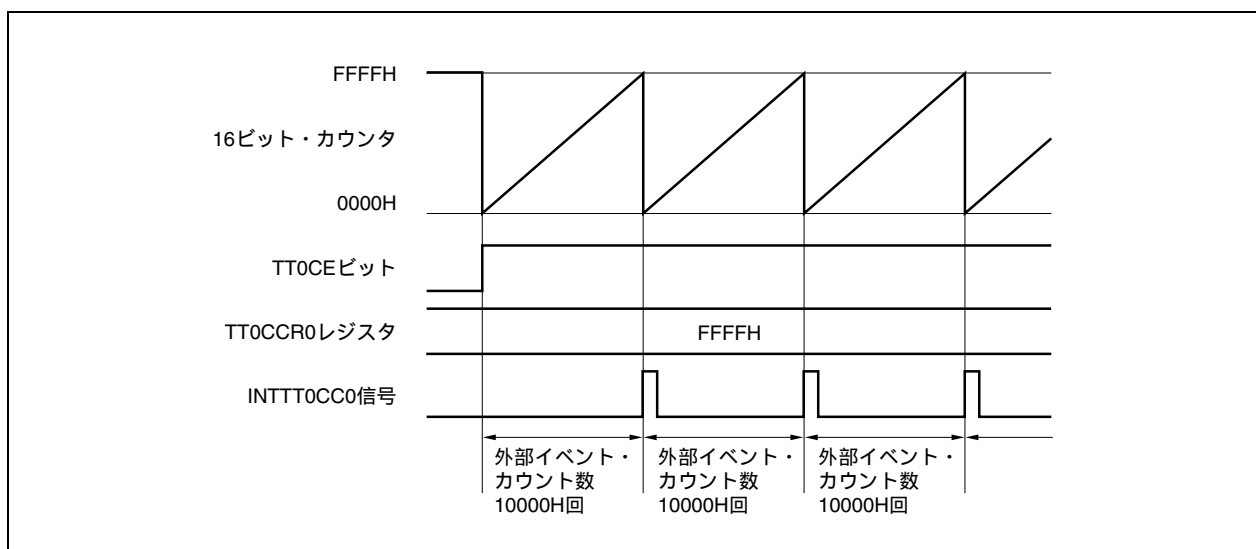

(c) TT0CCR0レジスタにFFFFH, TT0CCR1レジスタに0000Hを設定した場合の動作

TT0CCR0レジスタにFFFFHを設定した場合, 16ビット・カウンタは外部イベント・カウント信号の有効エッジを検出するごとにFFFFHまでカウント動作を行い, 次の外部イベント・カウント信号の有効エッジに同期して, 16ビット・カウンタを0000Hにクリアし, INTTT0CC0信号を発生します。このとき, TT0OPT0.TT0OVFビットはセットされません。

TT0CCR1レジスタに0000Hを設定した場合, 16ビット・カウンタが0000HにクリアされたタイミングでINTTT0CC1信号が発生します。

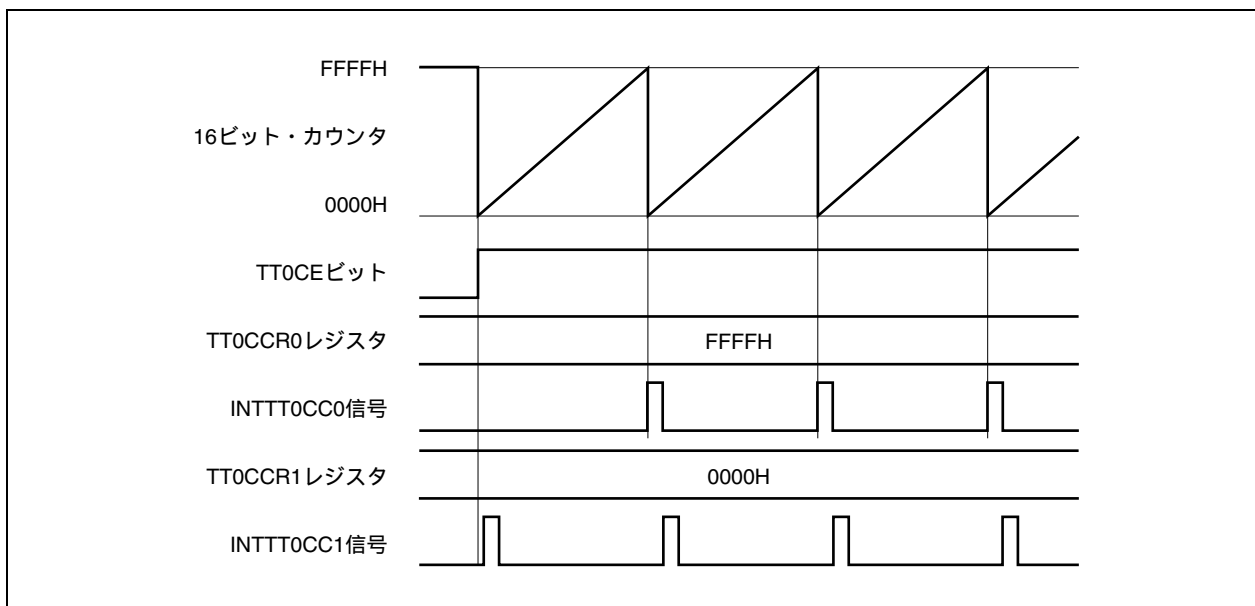

(d) TT0CCR0レジスタの書き換えに関する注意事項

カウント動作中にTT0CCR0レジスタの値を小さい値に書き換えると、16ビット・カウンタがオーバーフローする場合がありますので注意してください。オーバーフローする可能性がある場合には、一度カウント動作を停止させ、その後、設定値を変更してください。

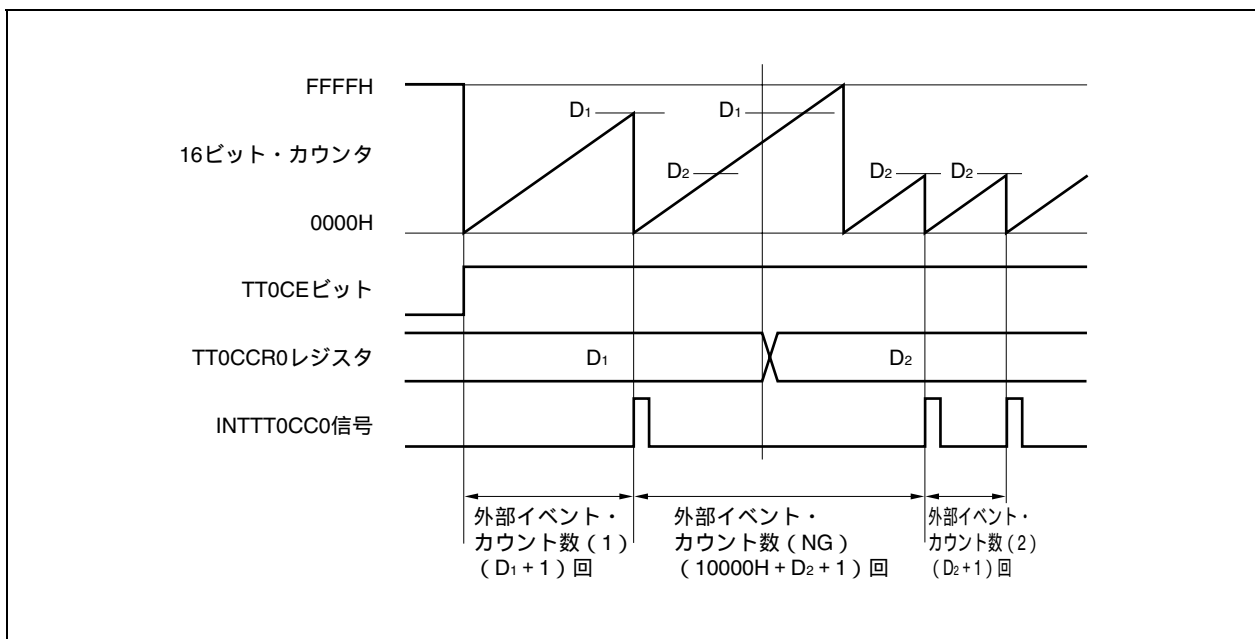

カウント値が D_2 よりも大きく D_1 よりも小さい状態において、TT0CCR0レジスタを D_1 から D_2 に書き換えると、書き換えたタイミングでCCR0バッファ・レジスタに転送されるため、16ビット・カウンタとのコンペア値が D_2 となります。

しかし、カウント値はすでに D_2 を越えているためにFFFFHまでカウントを行い、オーバーフロー後、0000Hから再度カウント・アップを行います。そして、 D_2 との一致でINTTT0CC0信号を発生します。

したがって、本来期待している外部イベント・カウント数である「 $(D_1 + 1)$ 回」または「 $(D_2 + 1)$ 回」の有効エッジ数でINTTT0CC0信号は発生せずに、「 $(10000H + D_2 + 1)$ 回」の有効エッジ数でINTTT0CC0信号が発生する場合があります。

(e) TT0CCR1レジスタの動作

図9 - 18 TT0CCR1レジスタの構成図

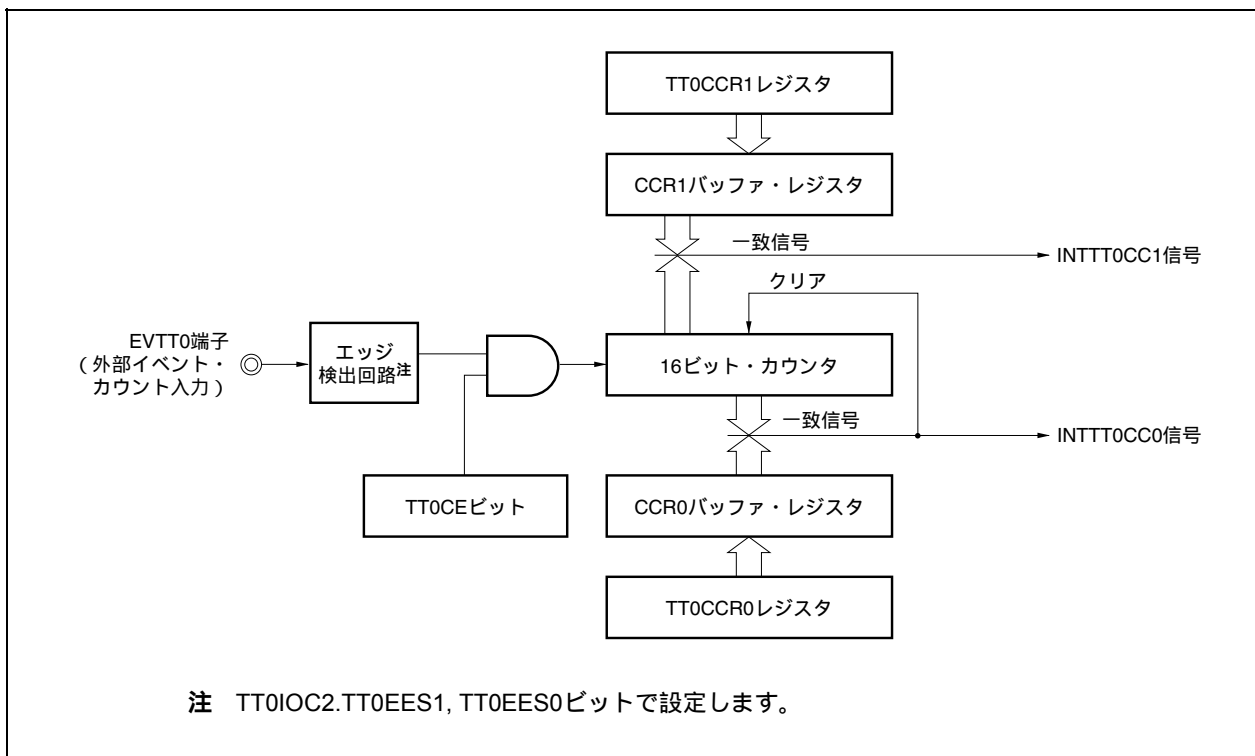

TT0CCR1レジスタの設定値がTT0CCR0レジスタの設定値よりも小さい場合には、1周期に1回のINTTT0CC1信号が発生します。

図9 - 19 D₀₁ D₁₁の場合のタイミング図

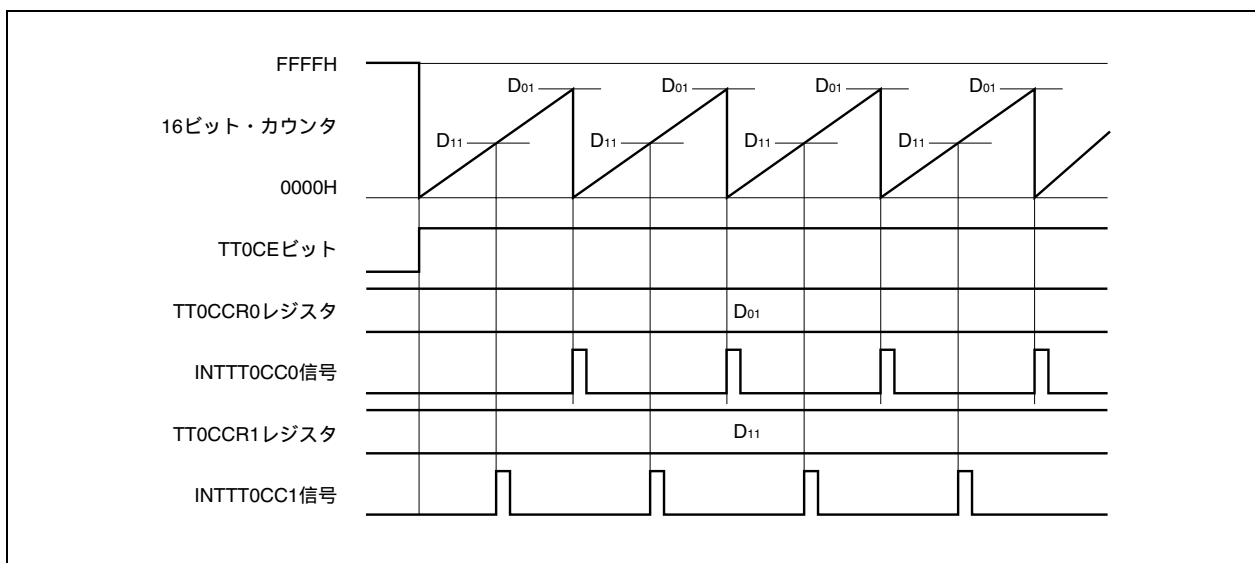

TT0CCR1レジスタの設定値がTT0CCR0レジスタの設定値よりも大きい場合には、16ビット・カウンタのカウンタ値とTT0CCR1レジスタの値が一致しないので、INTTT0CC1信号は発生しません。

TT0CCR1レジスタを使用しない場合には、TT0CCR1レジスタの設定値をFFFFHに設定することを推奨します。

図9 - 20 $D_{01} < D_{11}$ の場合のタイミング図

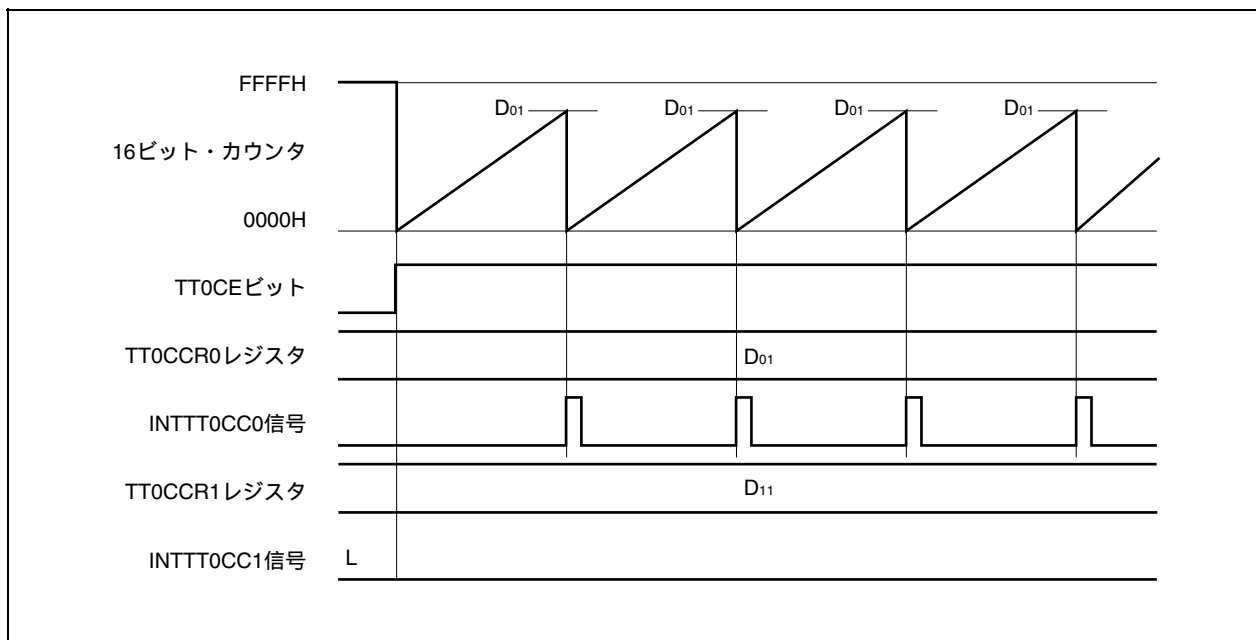

9.6.3 外部トリガ・パルス出力モード (TT0MD3-TT0MD0ビット = 0010)

外部トリガ・パルス出力モードは、TT0CTL0.TT0CEビットをセット(1)することでトリガ待ち状態となり、外部トリガ入力 (EVTT0) の有効エッジを検出すると、カウント動作を開始し、TOT01端子からPWM波形を出力します。

外部トリガ入力の代わりに、ソフトウェア・トリガを発生させることでもパルスを出力できます。ソフトウェア・トリガを使用する場合、TOT00端子からTT0CCR0レジスタの設定値 + 1を半周期とする方形波を出力できます。

図9 - 21 外部トリガ・パルス出力モードの構成図

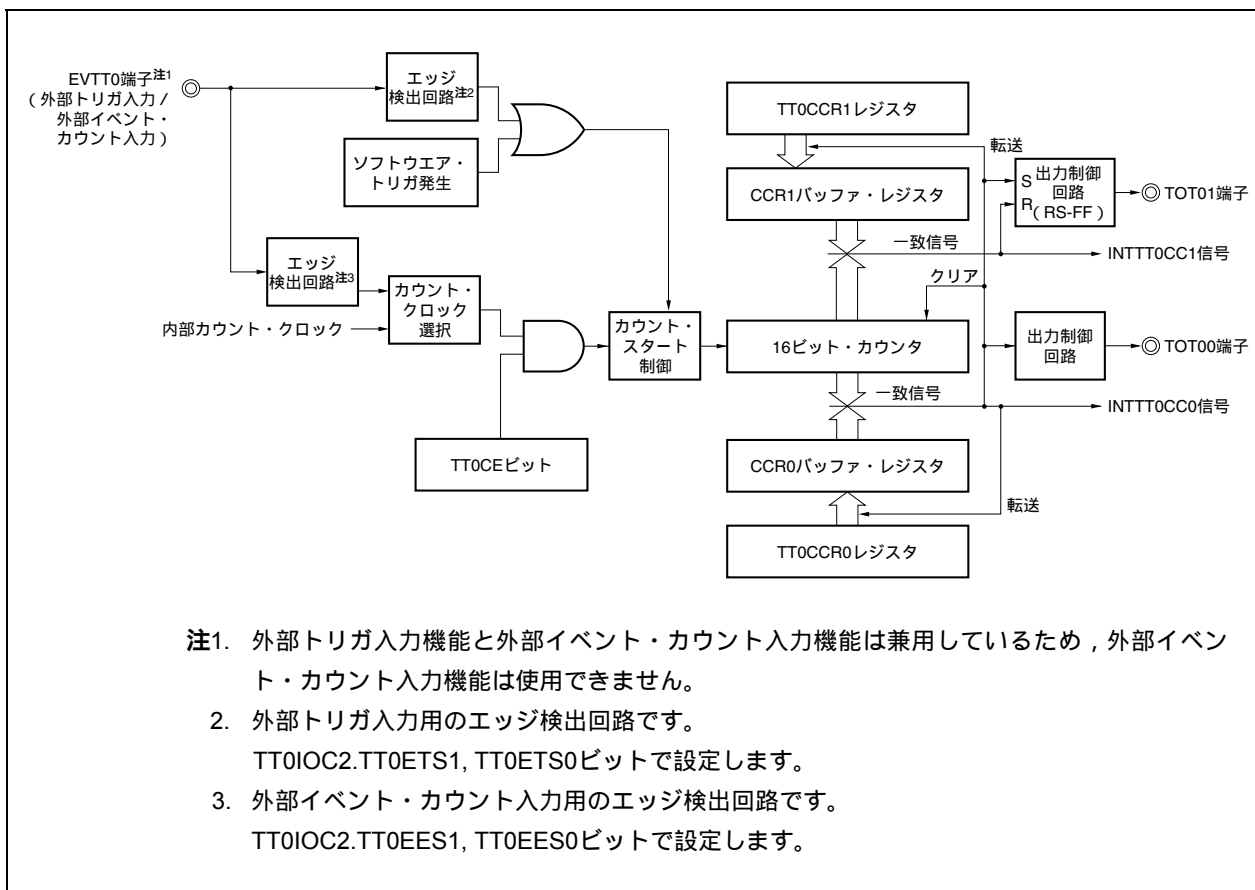

- 注1. 外部トリガ入力機能と外部イベント・カウント入力機能は兼用しているため、外部イベント・カウント入力機能は使用できません。
- 注2. 外部トリガ入力用のエッジ検出回路です。
TT0IOC2.TT0ETS1, TT0ETS0ビットで設定します。
- 注3. 外部イベント・カウント入力用のエッジ検出回路です。
TT0IOC2.TT0EES1, TT0EES0ビットで設定します。

図9-22 外部トリガ・パルス出力モードの基本タイミング

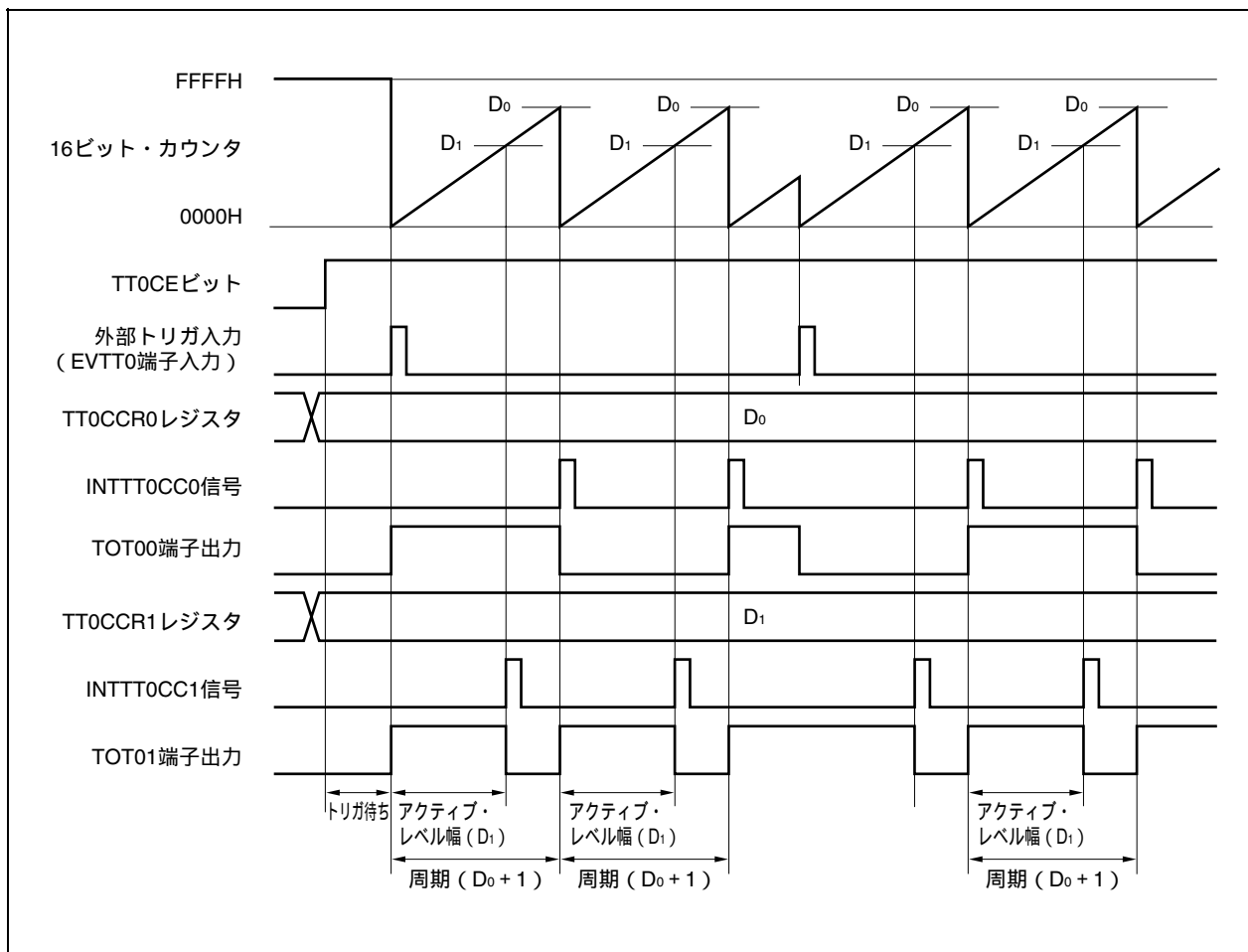

TT0CEビットをセット(1)することで、トリガ待ち状態となります。トリガが発生すると、16ビット・カウンタをFFFFHから0000Hにクリアして同時にカウント動作を開始し、TOT01端子からPWM波形を出力します。動作中に、再度トリガが発生した場合には、カウンタを0000Hにクリアし再スタートします(TOT00端子出力は反転します。TOT01端子出力はトリガが発生したときの状態がロウ・レベル出力、ハイ・レベル出力にかかわらず、ハイ・レベル出力になります)。

PWM波形のアクティブ・レベル幅、周期、およびデューティは次のように求められます。

$$\text{アクティブ・レベル幅} = (\text{TT0CCR1レジスタの設定値}) \times \text{カウント・クロック周期}$$

$$\text{周期} = (\text{TT0CCR0レジスタの設定値} + 1) \times \text{カウント・クロック周期}$$

$$\text{デューティ} = (\text{TT0CCR1レジスタの設定値}) / (\text{TT0CCR0レジスタの設定値} + 1)$$

コンパレー一致割り込み要求信号(INTTT0CC0)は、16ビット・カウンタのカウント値とCCR0バッファ・レジスタの値が一致した次のカウント・タイミングで発生し、同時に16ビット・カウンタを0000Hにクリアします。コンパレー一致割り込み要求信号(INTTT0CC1)は、16ビット・カウンタのカウント値とCCR1バッファ・レジスタの値が一致するタイミングで発生します。

TT0CCRNレジスタに設定した値は、16ビット・カウンタのカウント値とCCRNバッファ・レジスタの値が一致し、16ビット・カウンタを0000HにクリアするタイミングでCCRNバッファ・レジスタに転送されます。

トリガには、外部トリガ入力(EVTT0)の有効エッジ、またはソフトウェア・トリガ(TT0CTL1.TT0ESTビット)のセット(1)があります(n=0,1)。

図9-23 外部トリガ・パルス出力モード動作時のレジスタ設定内容 (1/2)



図9 - 23 外部トリガ・パルス出力モード動作時のレジスタ設定内容 (2/2)



(1) 外部トリガ・パルス出力モード動作フロー

図9 - 24 外部トリガ・パルス出力モード使用時のソフトウェア処理フロー (1/2)

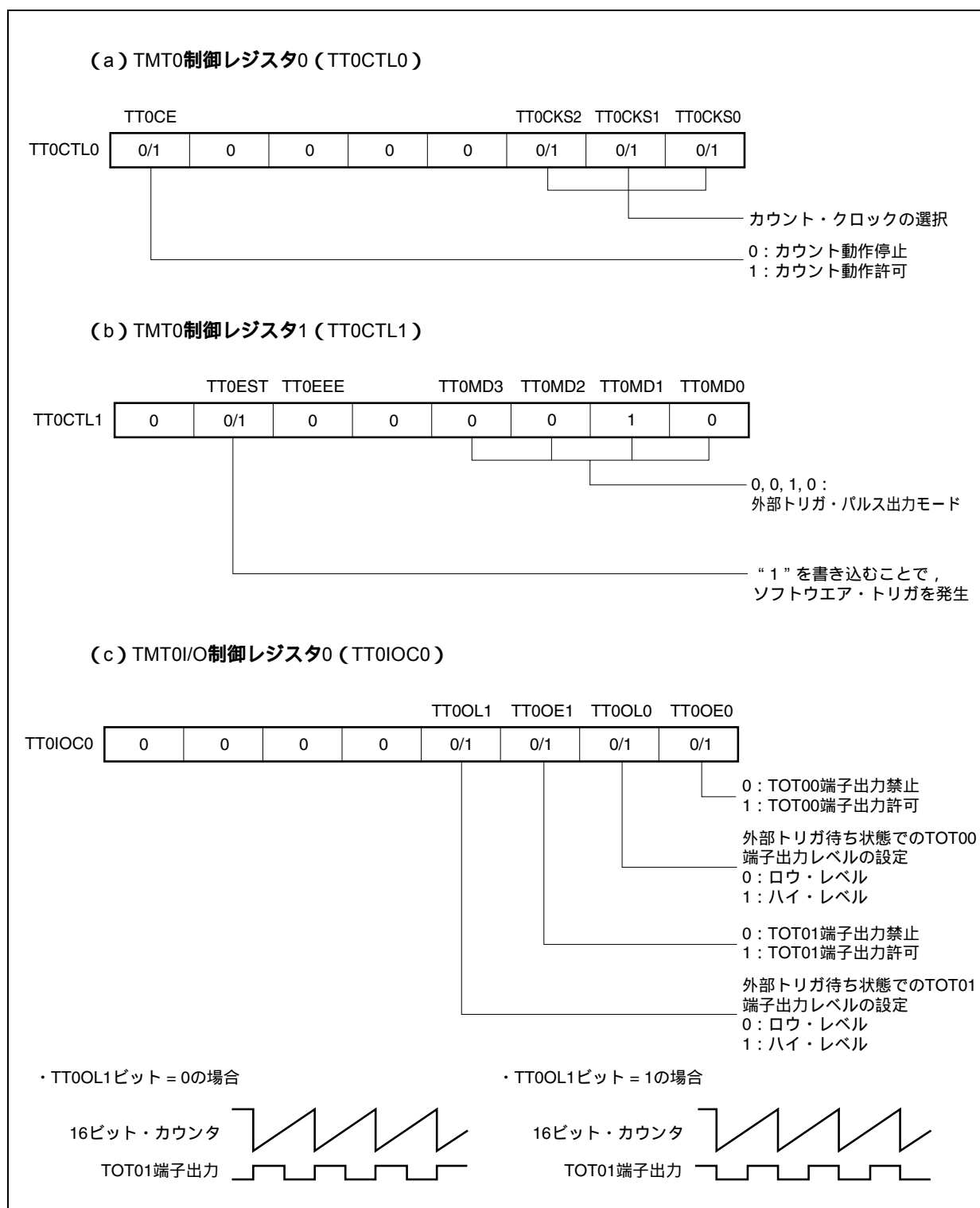
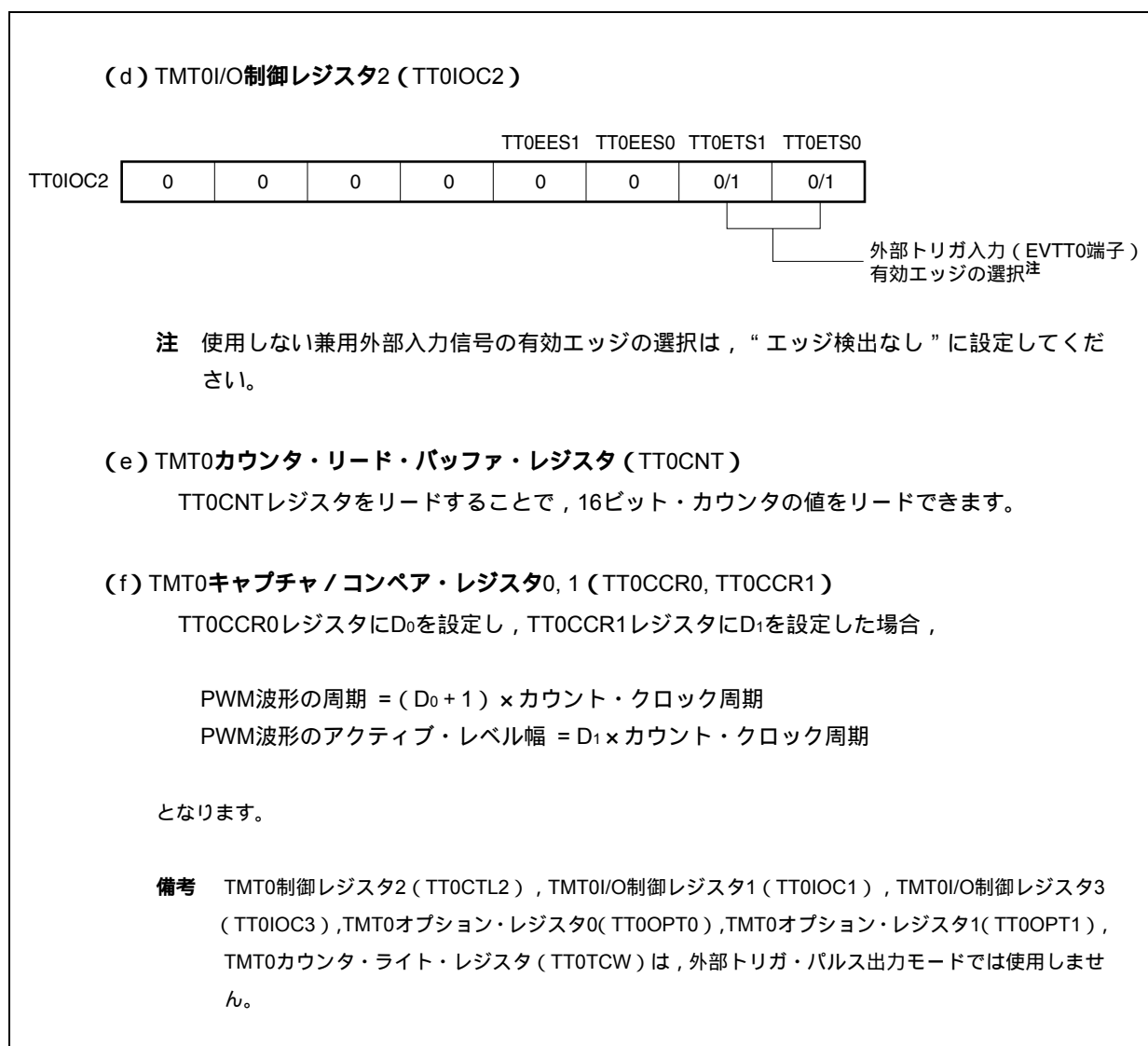

図9 - 24 外部トリガ・パルス出力モード使用時のソフトウェア処理フロー (2/2)



(2) 外部トリガ・パルス出力モード動作タイミング

(a) 動作中のパルス幅変更の注意事項

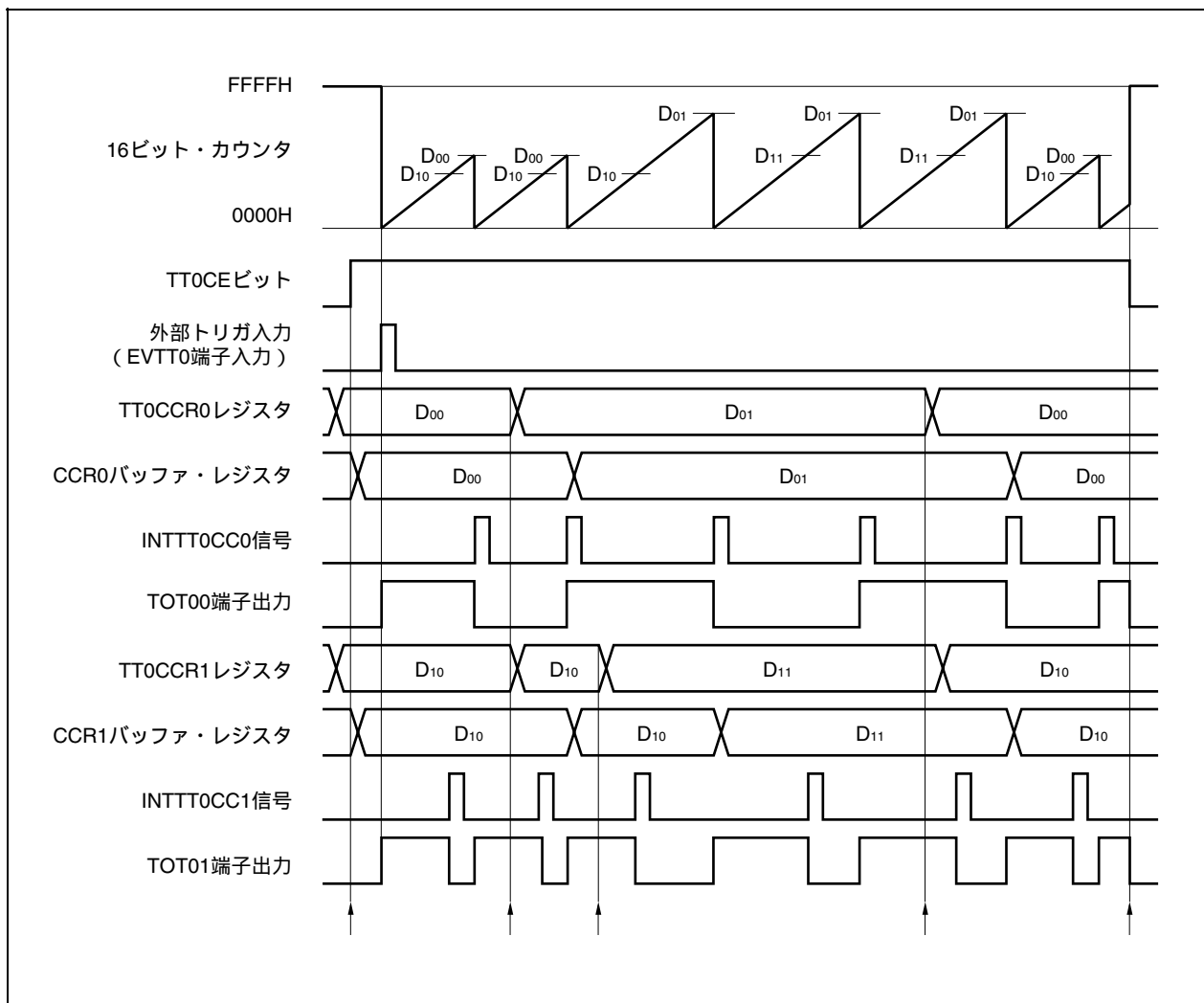
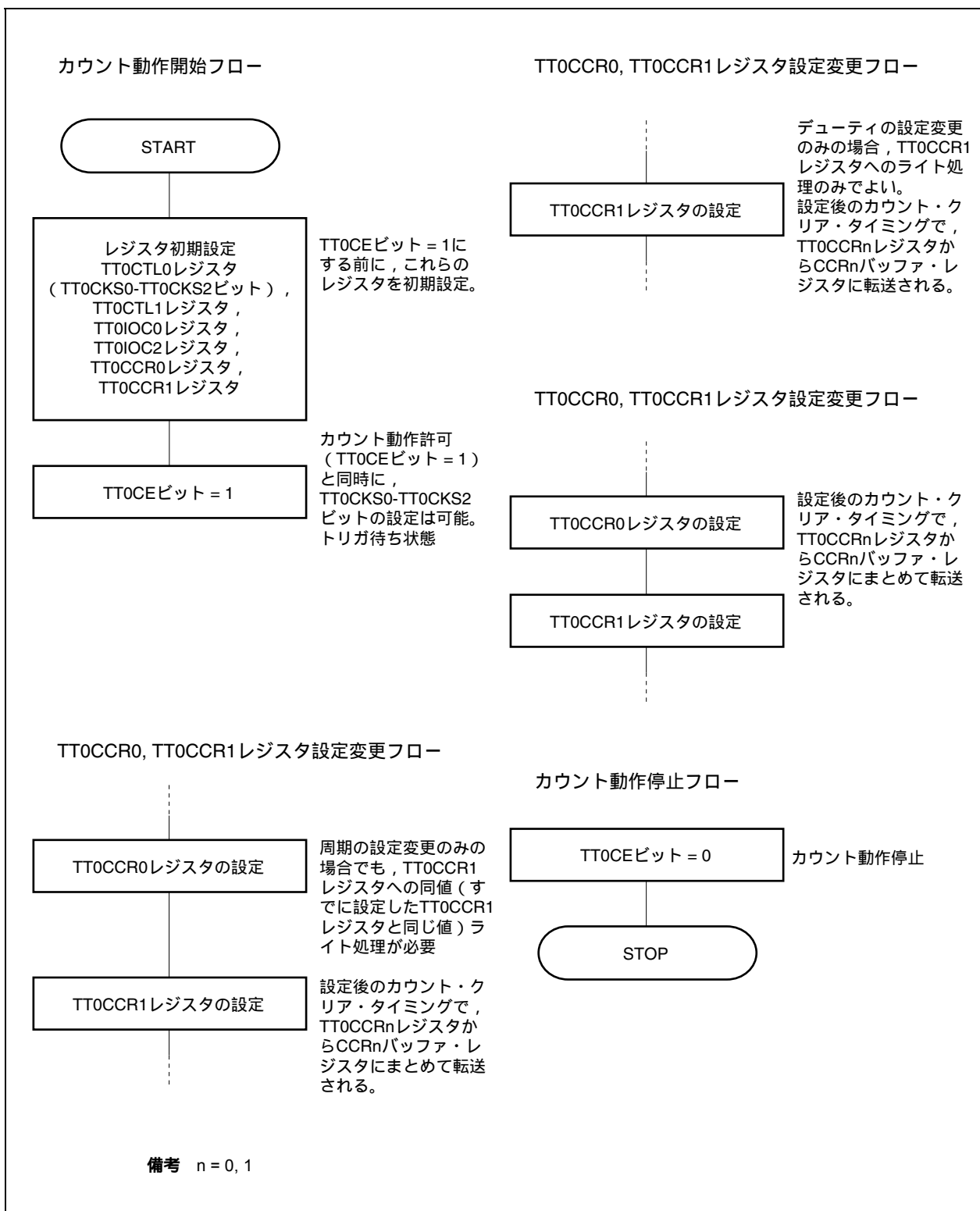
動作中にPWM波形を変更する場合には、最後にTT0CCR1レジスタにライトしてください。

TT0CCR1レジスタにライト後、再度TT0CCRaレジスタの書き換えを行う場合には、INTTT0CC0信号を検出後に書き換えてください。

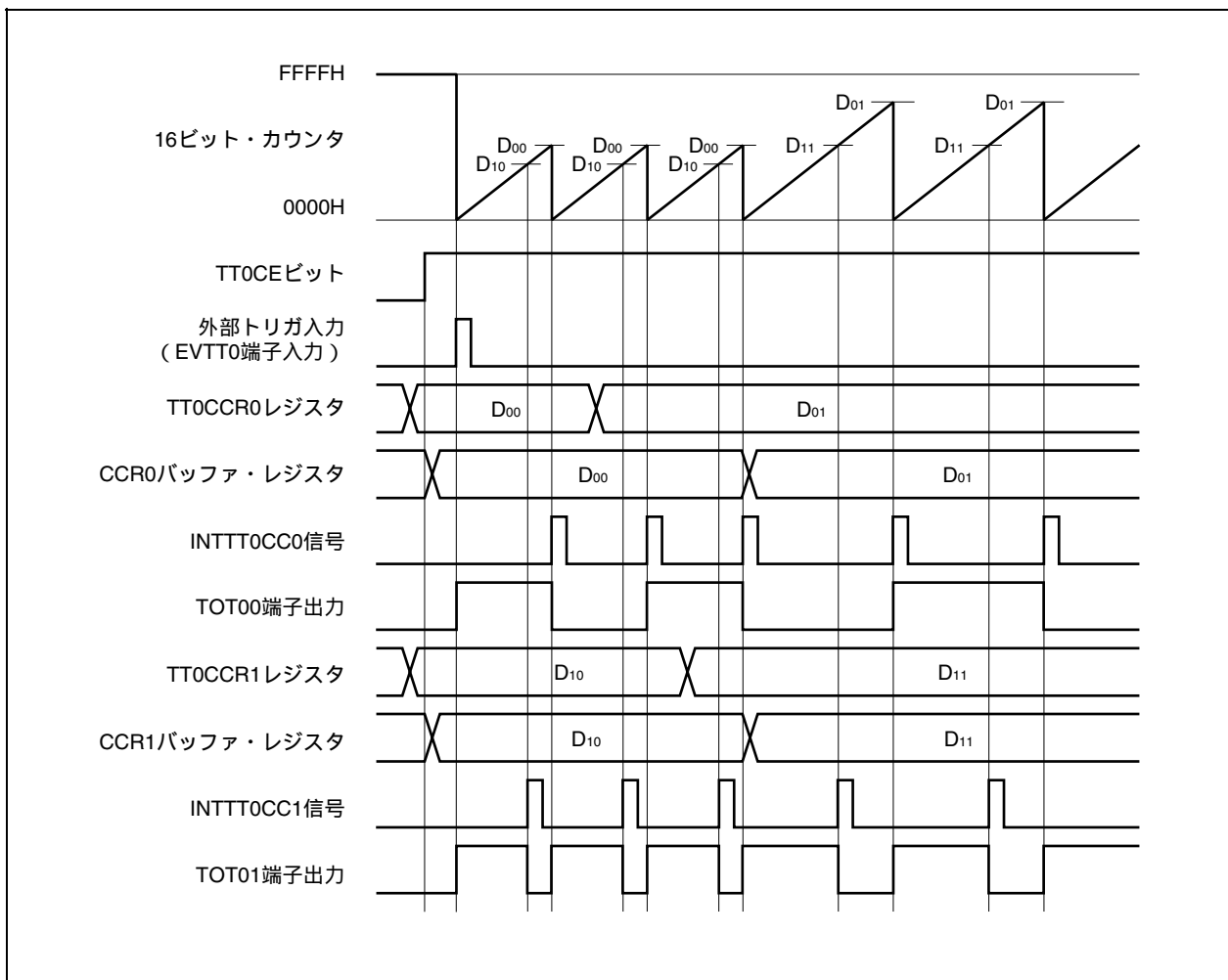

TT0CCRnレジスタからCCRnバッファ・レジスタへのデータ転送を行うためには、TT0CCR1レジスタに対してライトする必要があります。

このとき、PWM波形の周期とアクティブ・レベル幅の両方を変更する場合には、まずTT0CCR0レジスタに周期を設定し、そのあとでTT0CCR1レジスタにアクティブ・レベル幅を設定してください。

PWM波形の周期だけを変更する場合には、まずTT0CCR0レジスタに周期を設定し、そのあとでTT0CCR1レジスタに同値（すでに設定したTT0CCR1レジスタと同じ値）をライトしてください。

PWM波形のアクティブ・レベル幅（デューティ）のみ変更する場合は、TT0CCR1レジスタのみの設定でかまいません。

TT0CCR1レジスタにライトしたあと、16ビット・カウンタのクリア・タイミングに同期して、TT0CCRnレジスタに書き込まれた値がCCRnバッファ・レジスタに転送され、16ビット・カウンタとのコンペア値となります。

また、一度TT0CCR1レジスタにライトしたあとで、再度TT0CCR0、またはTT0CCR1レジスタへのライトを行う場合は、INTTT0CC0信号の発生後に行ってください。これを守れない場合には、TT0CCRnレジスタからCCRnバッファ・レジスタへのデータ転送タイミングと、TT0CCRnレジスタの書き換えの競合により、CCRnバッファ・レジスタの値が不定値になる場合があります。

備考 n = 0, 1

(b) PWM波形の0 % / 100 %出力

0 % 波形を出力するためには、TT0CCR1レジスタに対して0000Hを設定します。16ビット・カウンタのカウンタ値とCCR0バッファ・レジスタの値が一致した次のタイミングで16ビット・カウンタは0000Hにクリアされ、INTTT0CC0信号とINTTT0CC1信号が発生します。

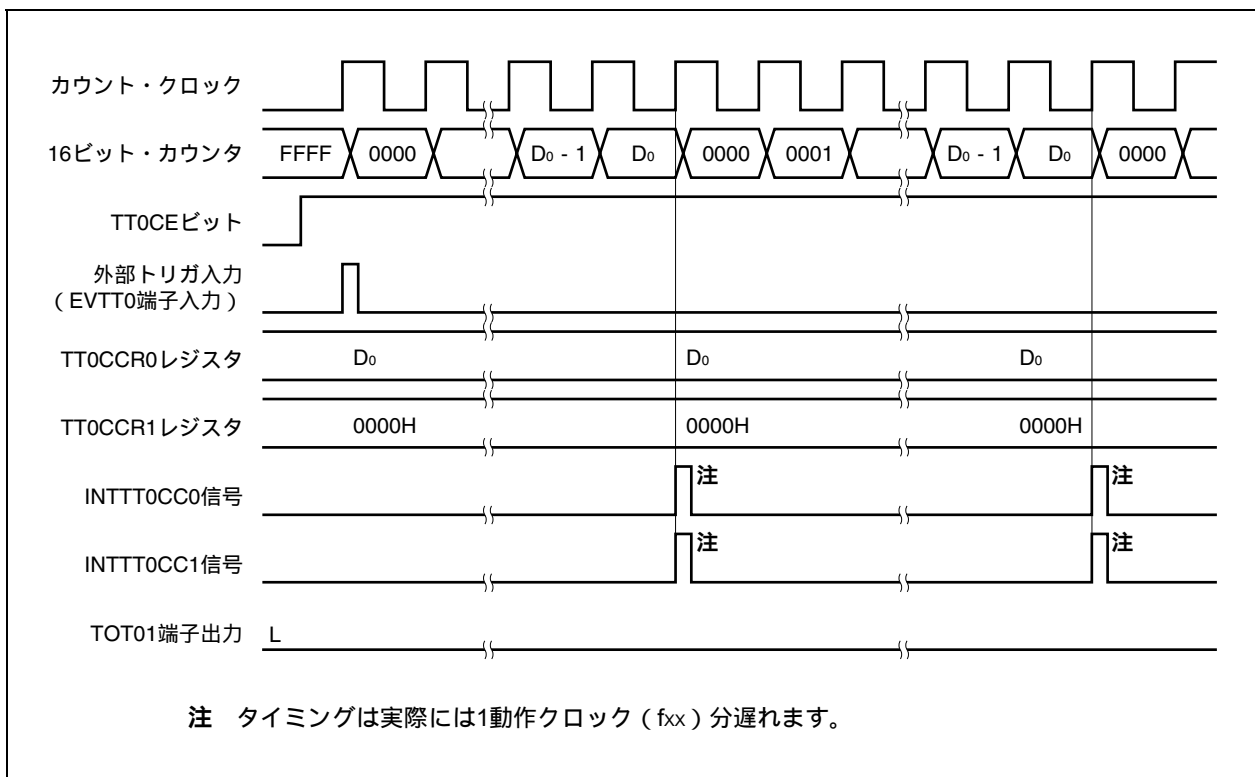

100 % 波形を出力するためには, TT0CCR1レジスタに対して (TT0CCR0レジスタの設定値 + 1) の値を設定してください。TT0CCR0レジスタの設定値がFFFFHの場合には, 100 % 出力はできません。

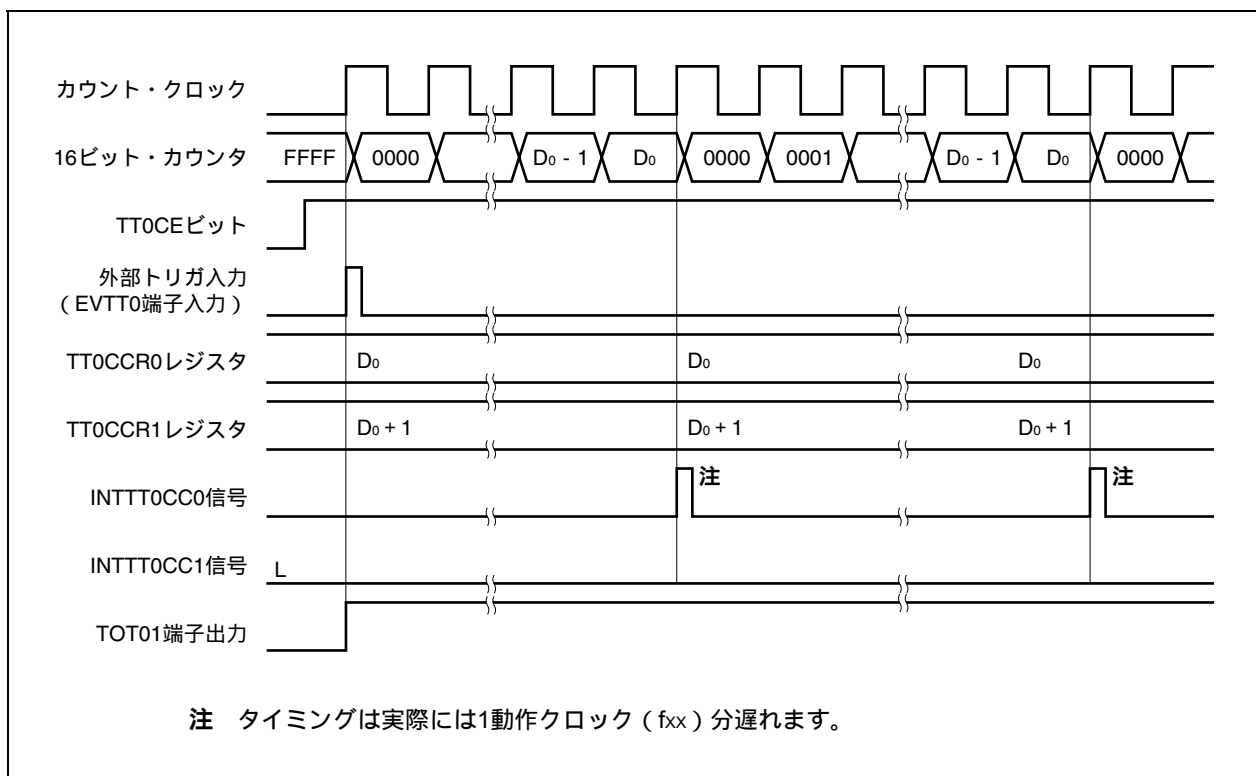

(c) トリガ検出とCCR1バッファ・レジスタとの一致の競合

INTTT0CC1信号発生直後にトリガが検出された場合には、トリガ検出とともに16ビット・カウンタを0000Hにクリアし、TOT01端子出力をアクティブ・レベルにしてカウント動作を続けます。そのため、PWM波形のインアクティブ期間が短くなります。

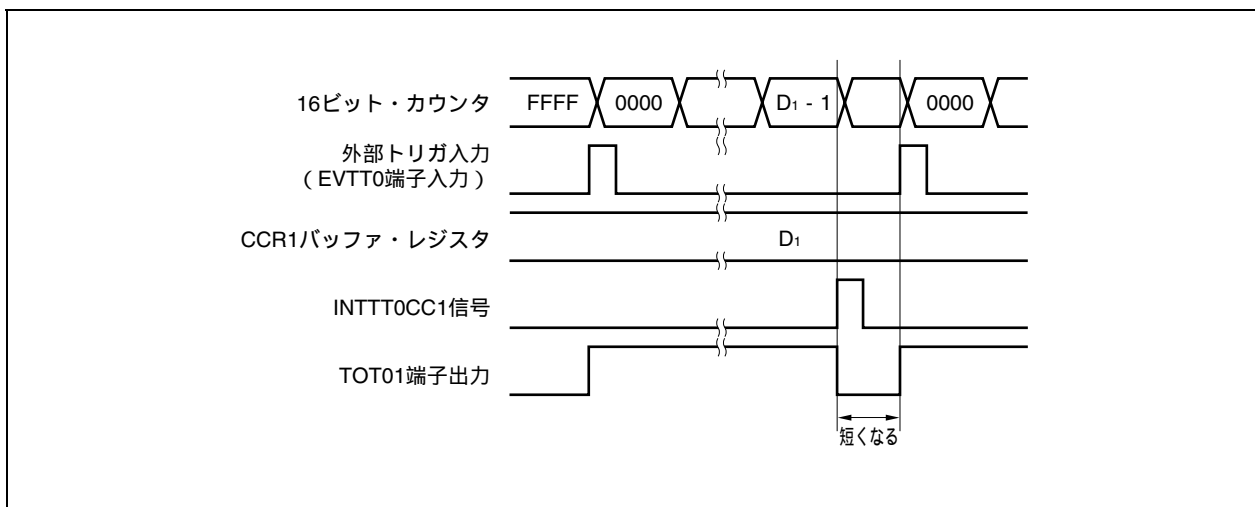

INTTT0CC1信号発生直前にトリガを検出した場合には、INTTT0CC1信号を発生することなく、16ビット・カウンタを0000Hにクリアしてカウント動作を継続します。TOT01端子出力はアクティブ・レベルのままとなるため、PWM波形のアクティブ期間が長くなります。

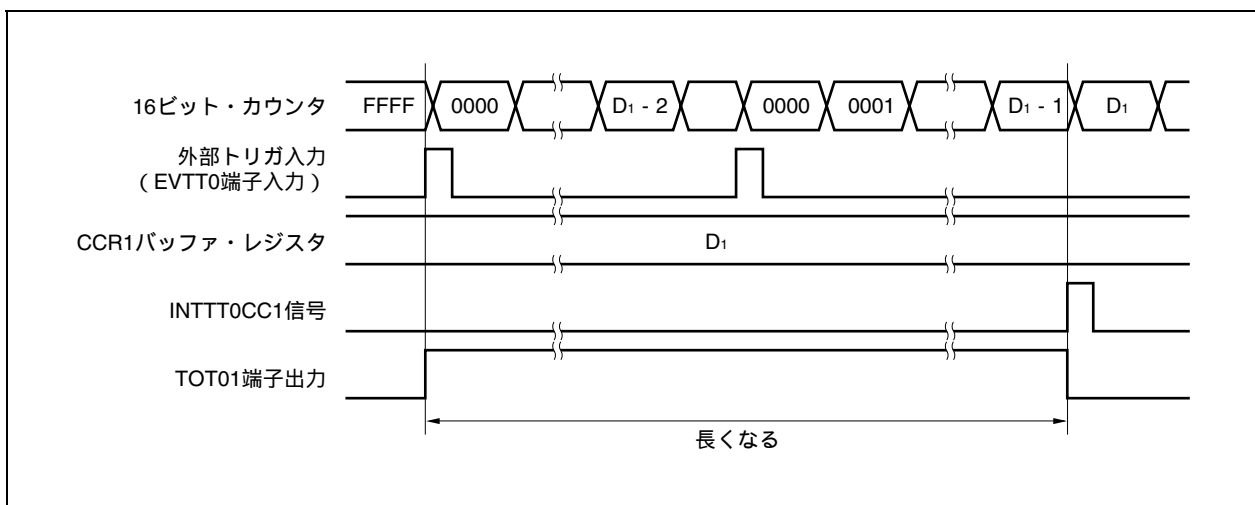

(d) トリガ検出とCCR0バッファ・レジスタとの一致の競合

INTTT0CC0信号発生直後にトリガを検出した場合、そこから再度16ビット・カウンタを0000Hにクリアしてカウント・アップ動作を続けます。したがって、TOT01端子出力のアクティブ期間が、INTTT0CC0信号発生からトリガ検出までの分だけ長くなります。

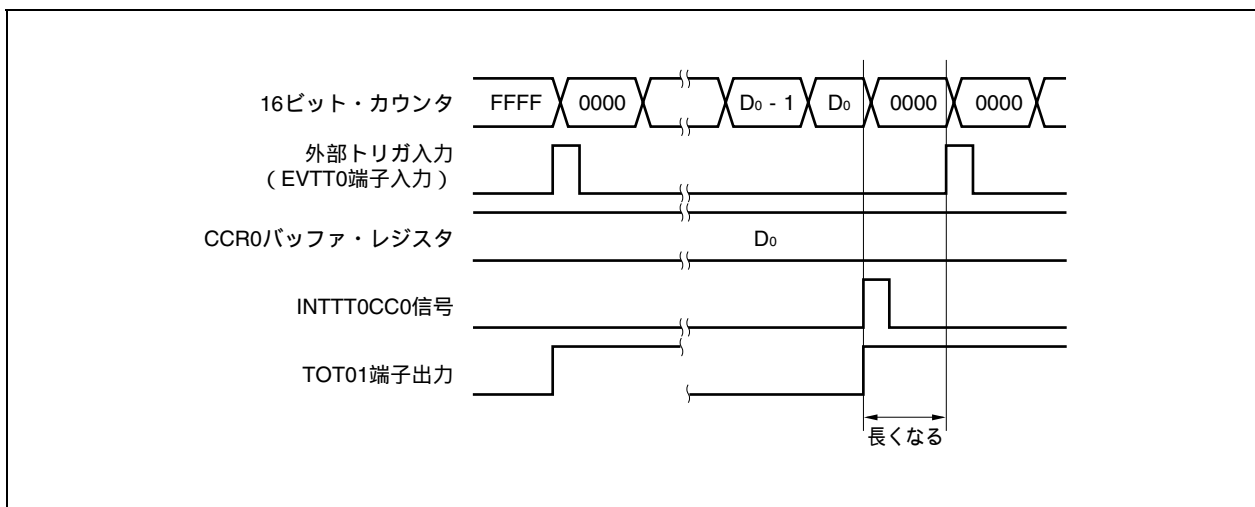

INTTT0CC0信号発生直前にトリガを検出した場合、INTTT0CC0信号を発生することなく、16ビット・カウンタを0000Hにクリアし、TOT01端子出力をアクティブ・レベルにして、カウント動作を続けます。そのため、それまで出力していたPWM波形のインアクティブ期間は短くなります。

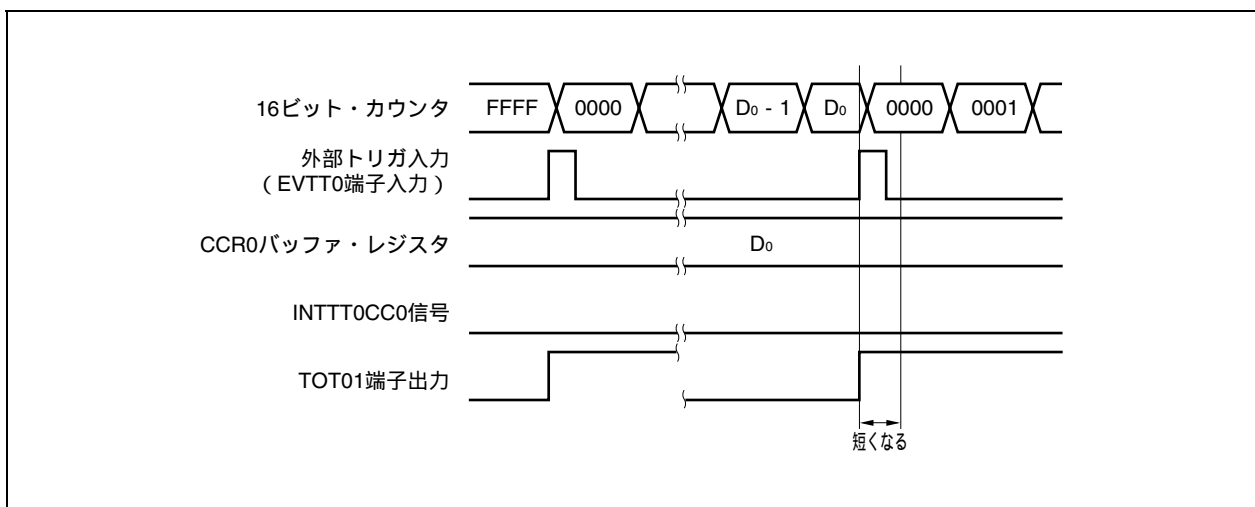

(e) コンペアー一致割り込み要求信号 (INTTT0CC1) の発生タイミング

外部トリガ・パルス出力モードにおけるINTTT0CC1信号の発生タイミングは、ほかのモードのINTTT0CC1信号と異なり、16ビット・カウンタのカウント値とTT0CCR1レジスタの値との一致と同時に発生します。

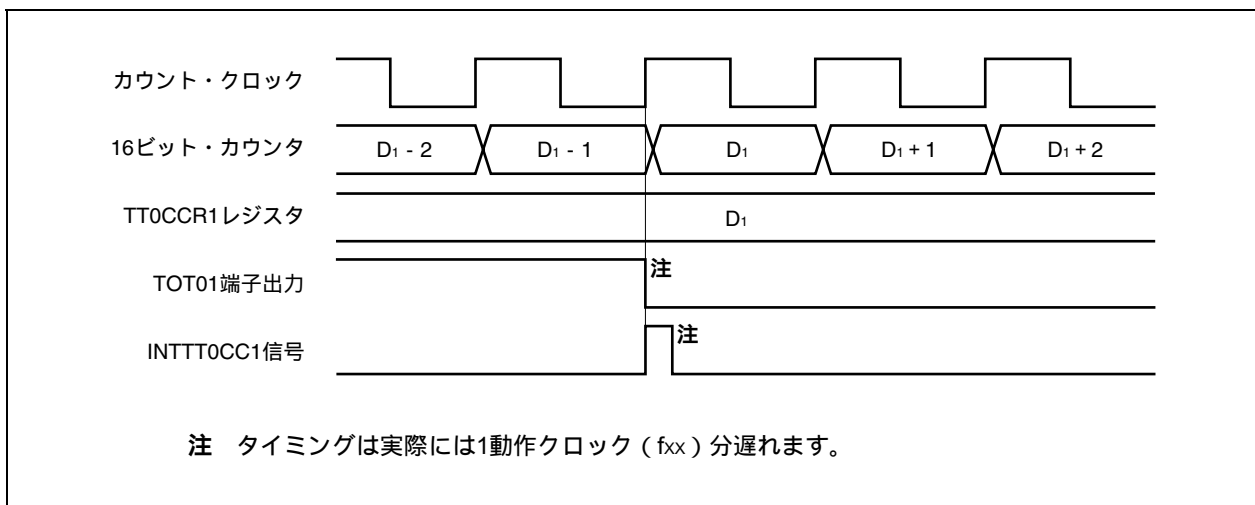

通常、INTTT0CC1信号は、16ビット・カウンタのカウント値とTT0CCR1レジスタの値との一致後、次のカウント・アップに同期して発生します。

しかし、外部トリガ・パルス出力モードの場合、1クロック早いタイミングで発生します。これは、TOT01端子出力の変化タイミングとあわせるために、タイミングを変更しているからです。

9.6.4 ワンショット・パルス出力モード (TT0MD3-TT0MD0ビット = 0011)

ワンショット・パルス出力モードは、TT0CTL0.TT0CEビットをセット(1)することでトリガ待ち状態となり、外部トリガ入力の有効エッジを検出すると、カウント動作を開始し、TOT01端子からワンショット・パルスを出力します。

外部トリガ入力(EVTT0)の代わりに、ソフトウェア・トリガを発生させることでパルスを出力できます。ソフトウェア・トリガを使用する場合、TOT00端子から、16ビット・カウンタがカウント動作中のときはアクティブ・レベルを出力し、カウント停止(トリガ待ち状態)中のときはインアクティブ・レベルを出力できます。

図9-25 ワンショット・パルス出力モードの構成図

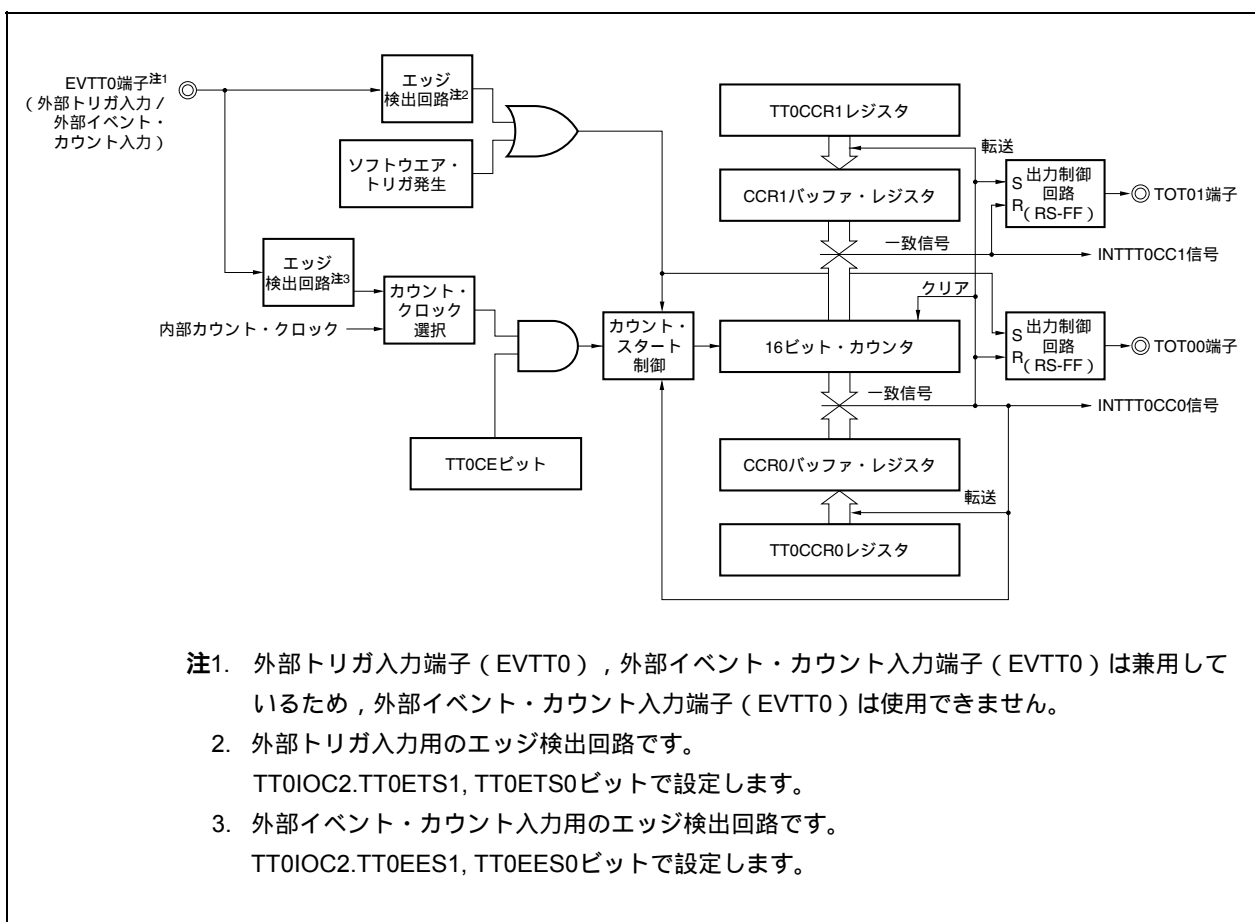

- 注1. 外部トリガ入力端子 (EVTT0), 外部イベント・カウンタ入力端子 (EVTT0) は兼用しているため、外部イベント・カウンタ入力端子 (EVTT0) は使用できません。
2. 外部トリガ入力用のエッジ検出回路です。
TT0IOC2.TT0ETS1, TT0ETS0ビットで設定します。
3. 外部イベント・カウンタ入力用のエッジ検出回路です。
TT0IOC2.TT0EES1, TT0EES0ビットで設定します。

図9 - 26 ワンショット・パルス出力モードの基本タイミング

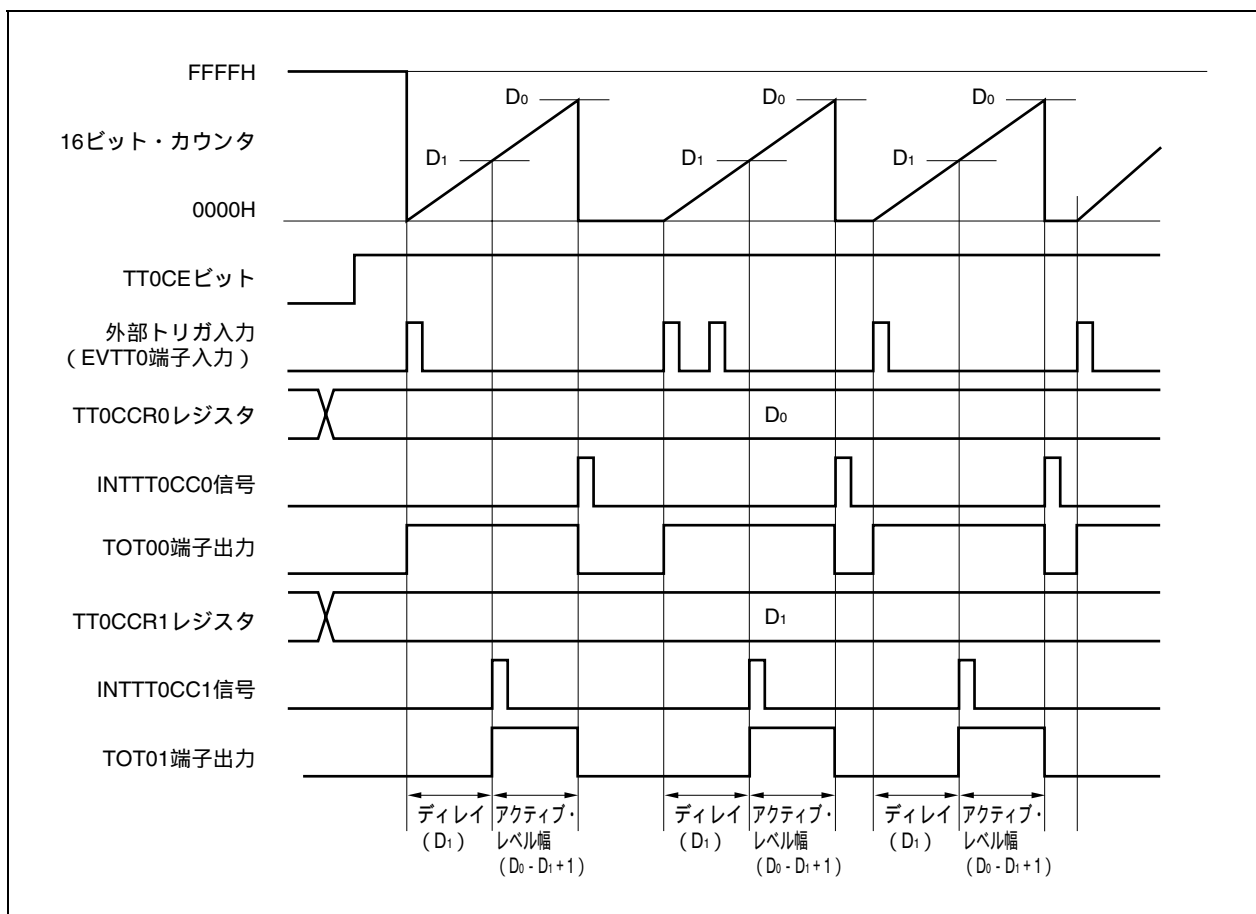

TT0CEビットをセット(1)することで、トリガ待ち状態となります。トリガが発生すると、16ビット・カウンタをFFFFHから0000Hにクリアして同時にカウント動作を開始し、TOT01端子からワンショット・パルスを出します。ワンショット・パルスを出したあと、16ビット・カウンタを0000Hにしてカウント動作を停止し、トリガ待ち状態になります。再度トリガが発生すると、トリガと同時に16ビット・カウンタは0000Hからカウント動作を開始します。ワンショット・パルス出力中に再度トリガが発生しても無視します。

ワンショット・パルスの出力ディレイ期間、およびアクティブ・レベル幅は次のように求められます。

$$\text{出力ディレイ期間} = (\text{TT0CCR1レジスタの設定値}) \times \text{カウント・クロック周期}$$

$$\text{アクティブ・レベル幅} = (\text{TT0CCR0レジスタの設定値} - \text{TT0CCR1レジスタの設定値} + 1) \\ \times \text{カウント・クロック周期}$$

コンペアー一致割り込み要求信号 (INTTT0CC0) は、16ビット・カウンタのカウント値とCCR0バッファ・レジスタの値が一致した次のカウント・タイミングで発生します。コンペアー一致割り込み要求信号 (INTTT0CC1) は、16ビット・カウンタのカウント値とCCR1バッファ・レジスタの値が一致するタイミングで発生します。

トリガには、外部トリガ入力 (EVTT0端子) の有効エッジ、またはソフトウェア・トリガ (TT0CTL1.TT0ESTビット) のセット(1)があります。

図9 - 27 ワンショット・パルス出力モード動作時のレジスタ設定内容 (1/2)

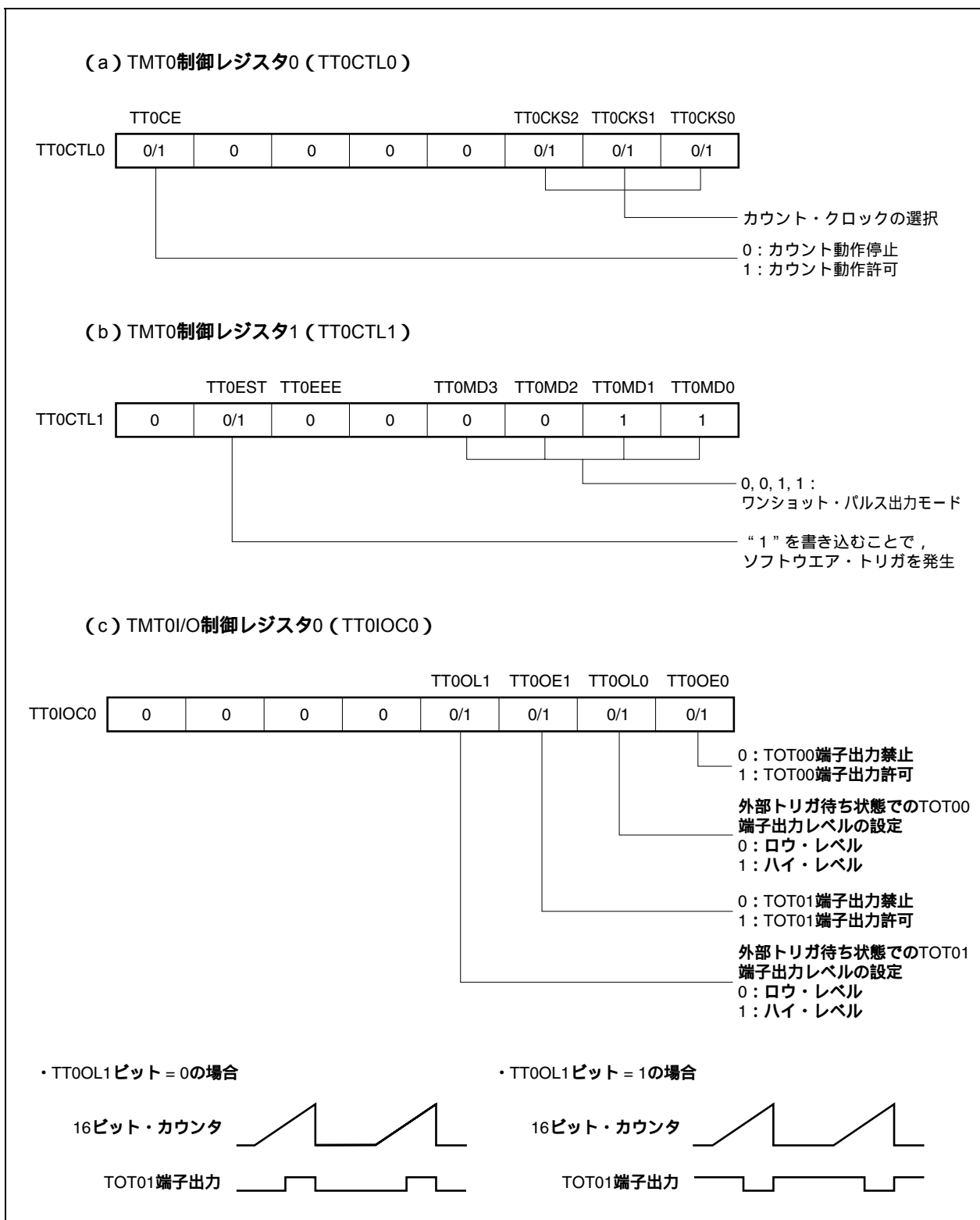

(1) ワンショット・パルス出力モード動作フロー

図9 - 28 ワンショット・パルス出力モード使用時のソフトウェア処理フロー

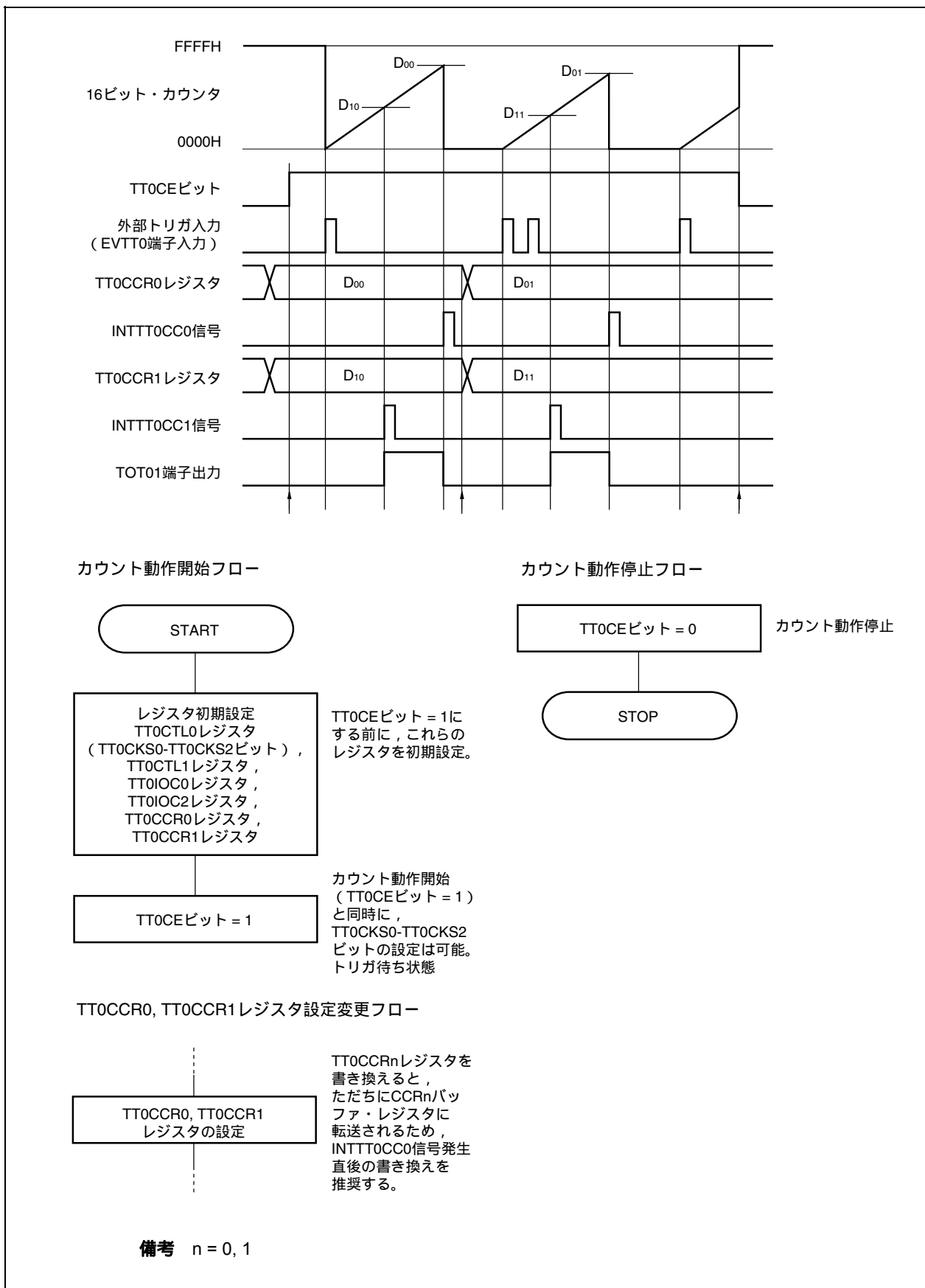

(2) ワンショット・パルス出力モード動作タイミング

(a) TT0CCRnレジスタの書き換えに関する注意事項

カウント動作中にTT0CCRnレジスタの値を小さい値に書き換えると、16ビット・カウンタがオーバーフローする場合がありますので注意してください。オーバーフローする可能性がある場合には、一度カウント動作を停止させ、その後、設定値を変更してください。

備考 n= 0, 1

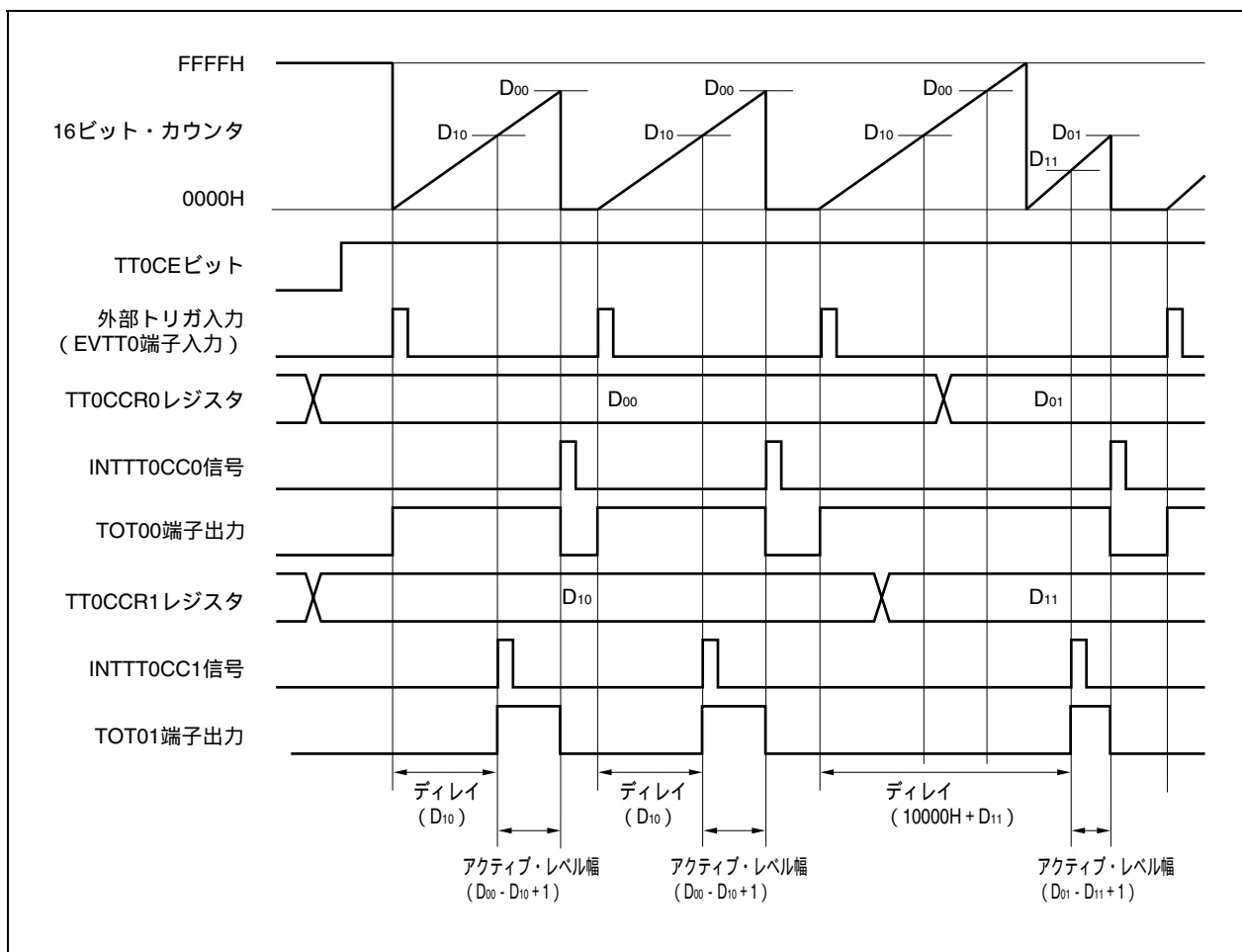

TT0CCR0レジスタをD₀₀からD₀₁に、TT0CCR1レジスタをD₁₀からD₁₁に書き換える場合において、D₀₀ > D₀₁、D₁₀ > D₁₁の状態では、16ビット・カウンタのカウンタ値がD₁₁よりも大きくD₁₀よりも小さい状態のときTT0CCR1レジスタを書き換え、カウンタ値がD₀₁よりも大きくD₀₀よりも小さい状態でTT0CCR0レジスタを書き換えた場合、書き換えたタイミングで、それぞれの設定値は反映されてカウンタ値と比較されるために、カウンタ値はFFFFHまでカウント動作を行い、その後、0000Hから再度カウント・アップを行います。そして、D₁₁との一致でINTTT0CC1信号を発生してTOT01端子出力をアクティブ・レベルにし、D₀₁との一致でINTTT0CC0信号を発生してTOT01端子出力をインアクティブにしてカウント動作を停止します。

したがって、本来期待しているワンショット・パルス出力に対し、ディレイ期間またはアクティブ期間が異なるパルスを出力してしまう場合があります。

(b) コンペアー一致割り込み要求信号 (INTTT0CC1) の発生タイミング

ワンショット・パルス出力モードにおけるINTTT0CC1信号の発生タイミングは、ほかのモードのINTTT0CC1信号と異なり、16ビット・カウンタのカウント値とTT0CCR1レジスタの値との一致と同時に発生します。

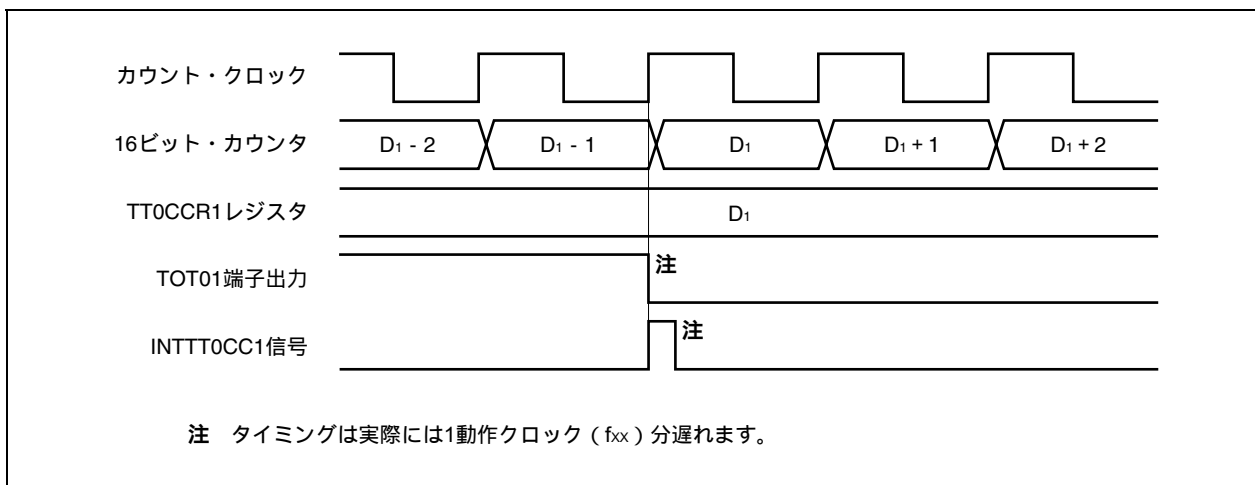

通常、INTTT0CC1信号は、16ビット・カウンタのカウント値とTT0CCR1レジスタの値との一致後、次のカウント・アップに同期して発生します。

しかし、ワンショット・パルス出力モードの場合、1クロック早いタイミングで発生します。これは、TOT01端子出力の変化タイミングとあわせるために、タイミングを変更しているからです。

9.6.5 PWM出力モード (TT0MD3-TT0MD0ビット = 0100)

PWM出力モードは、TT0CTL0.TT0CEビットをセット(1)することで、TOT01端子からPWM波形を出力します。

また、TOT00端子から、TT0CCR0レジスタの設定値+1を半周期とする方形波を出力します。

図9-29 PWM出力モードの構成図



図9-30 PWM出力モードの基本タイミング



TT0CEビットをセット(1)することで、16ビット・カウンタをFFFFHから0000Hにクリアして同時にカウンタ動作を開始し、TOT01端子からPWM波形を出力します。

PWM波形のアクティブ・レベル幅、周期、およびデューティは次のように求められます。

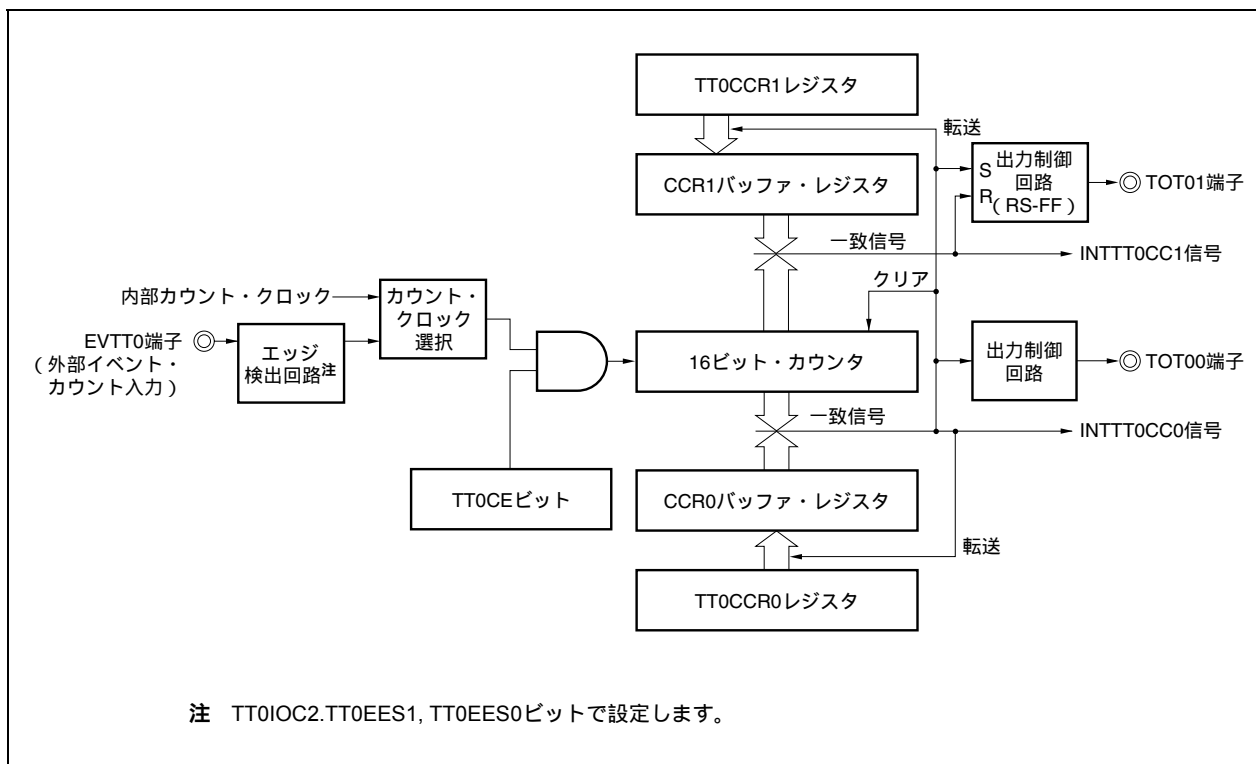
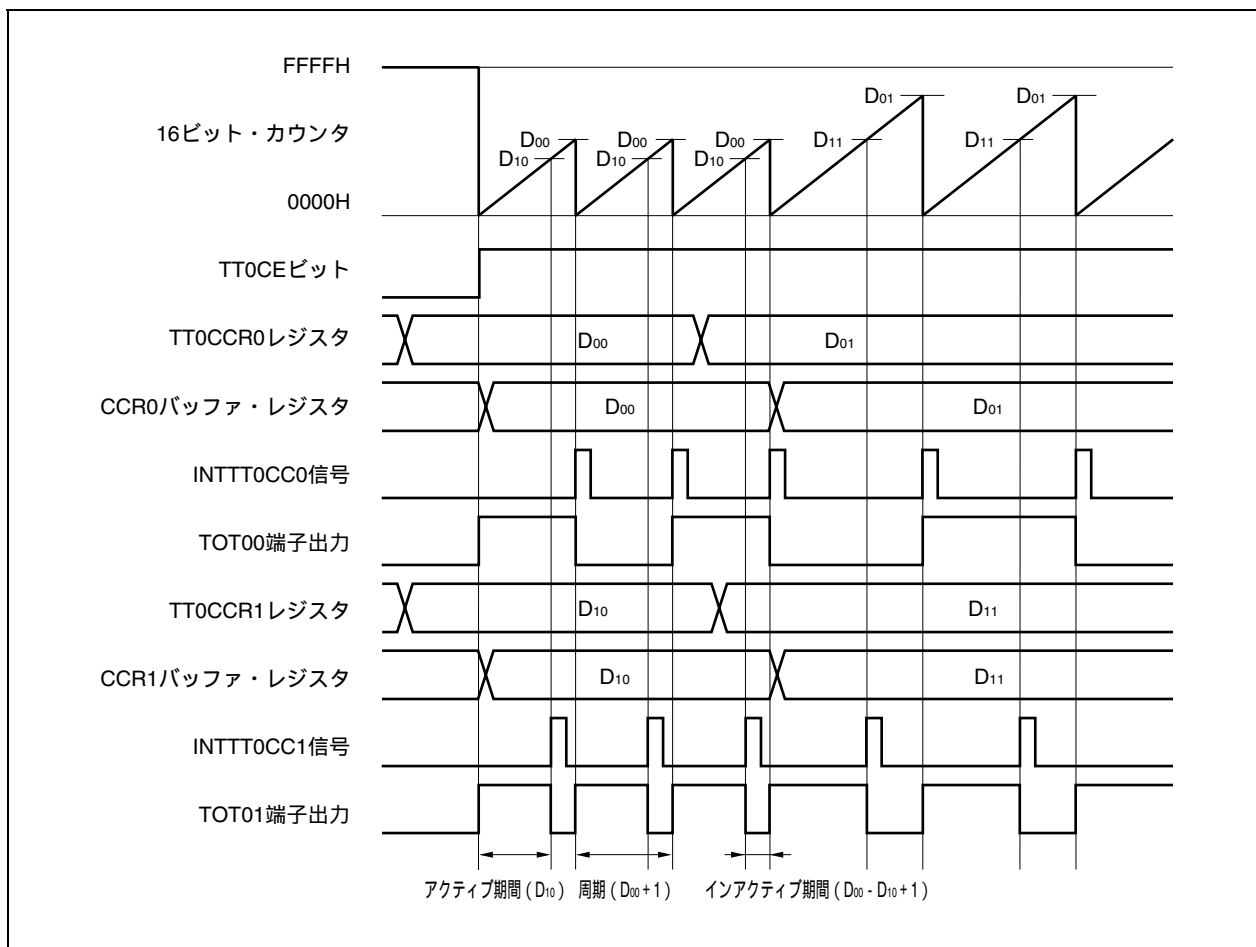
$$\text{アクティブ・レベル幅} = (\text{TT0CCR1レジスタの設定値}) \times \text{カウント・クロック周期}$$

$$\text{周期} = (\text{TT0CCR0レジスタの設定値} + 1) \times \text{カウント・クロック周期}$$

$$\text{デューティ} = (\text{TT0CCR1レジスタの設定値}) / (\text{TT0CCR0レジスタの設定値} + 1)$$

動作中にTT0CCRnレジスタを書き換えることにより、PWM波形を変更できます。書き換えた値は、16ビット・カウンタのカウント値とCCR0バッファ・レジスタの値が一致し、16ビット・カウンタが0000Hにクリアされるタイミングで反映されます。

コンパレー一致割り込み要求信号 (INTTT0CC0) は、16ビット・カウンタのカウント値とCCR0バッファ・レジスタの値が一致した次のカウント・タイミングで発生し、同時に16ビット・カウンタを0000Hにクリアします。コンパレー一致割り込み要求信号 (INTTT0CC1) は、16ビット・カウンタのカウント値とCCR1バッファ・レジスタの値が一致するタイミングで発生します。

TT0CCRnレジスタに設定した値は、16ビット・カウンタのカウント値とCCRnバッファ・レジスタの値が一致し、16ビット・カウンタを0000HにクリアするタイミングでCCRnバッファ・レジスタに転送されます。

備考 n = 0, 1

図9 - 31 PWM出力モード動作時のレジスタ設定内容 (1/2)



図9 - 31 PWM出力モード動作時のレジスタ設定内容 (2/2)



(1) PWM出力モード動作フロー

図9 - 32 PWM出力モード使用時のソフトウェア処理フロー (1/2)

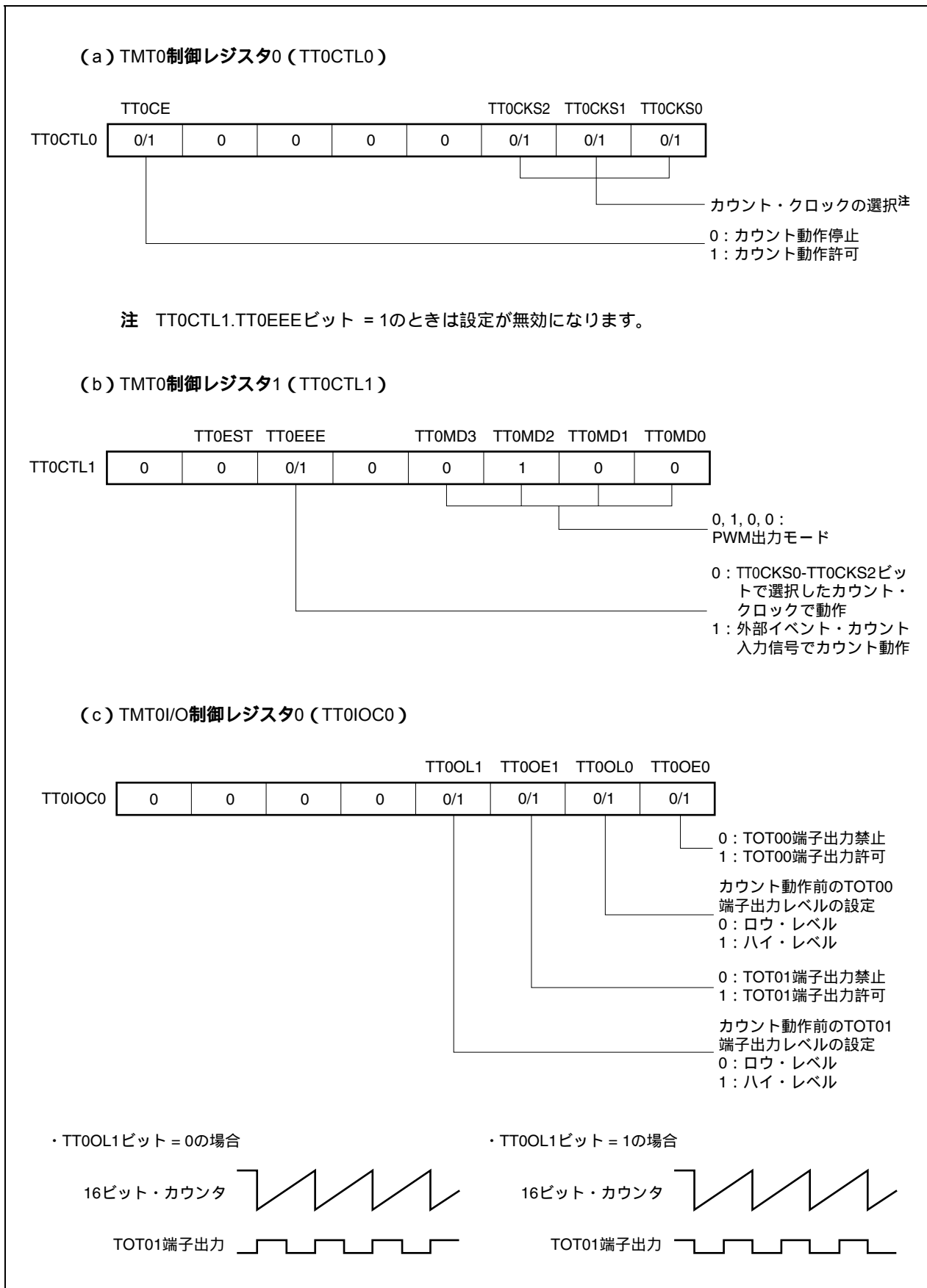
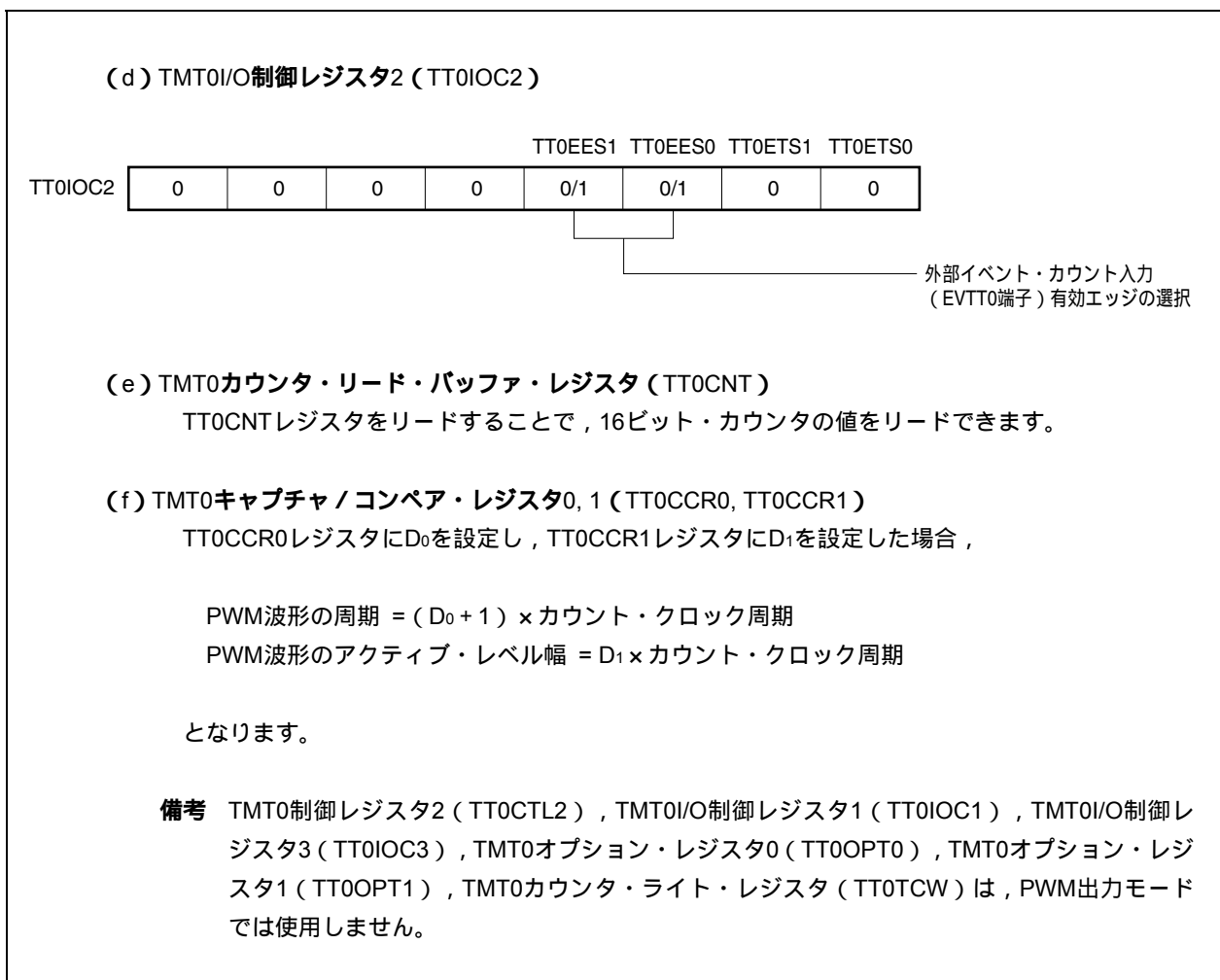

図9 - 32 PWM出力モード使用時のソフトウェア処理フロー (2/2)



(2) PWM出力モード動作タイミング

(a) 動作中のパルス幅の変更

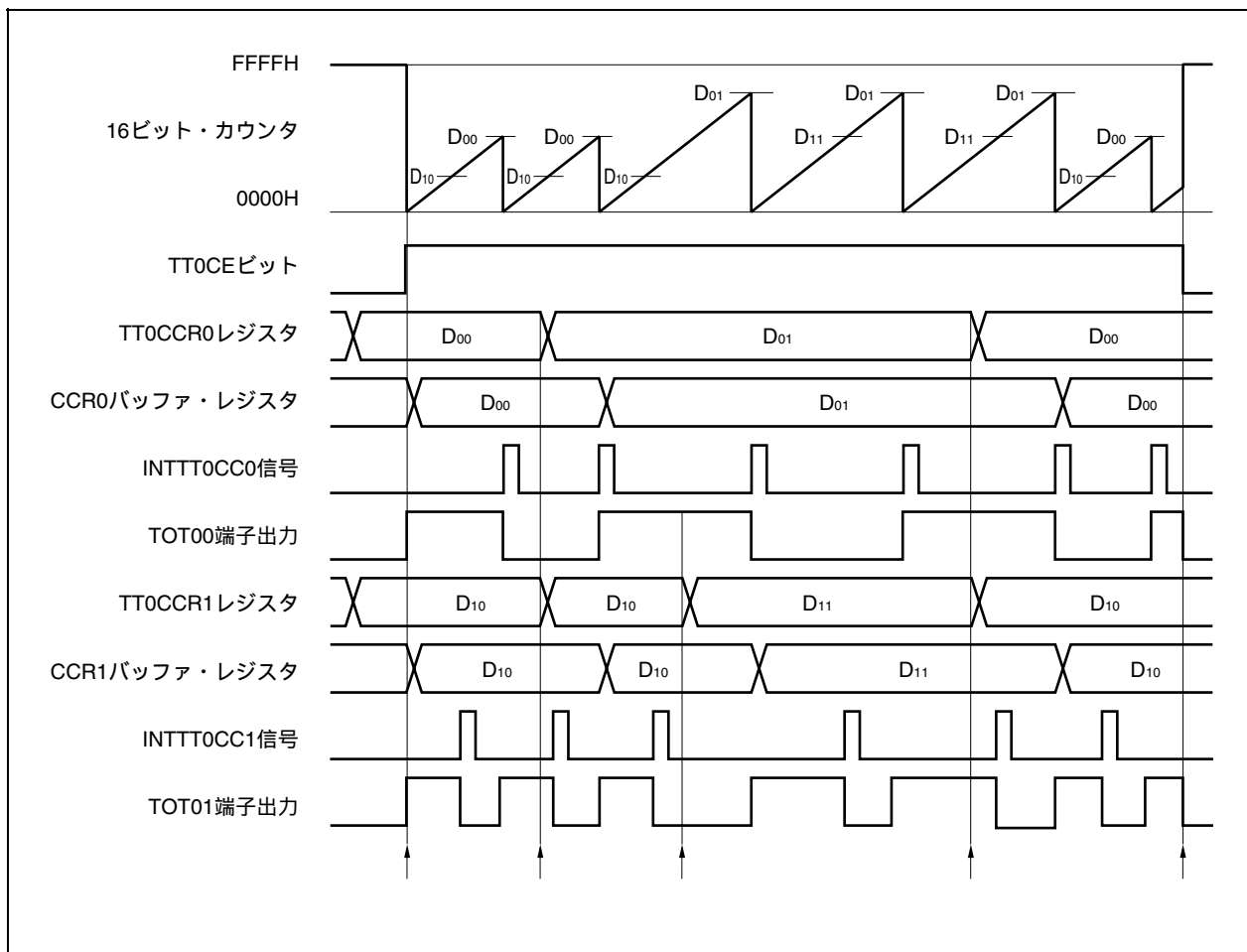
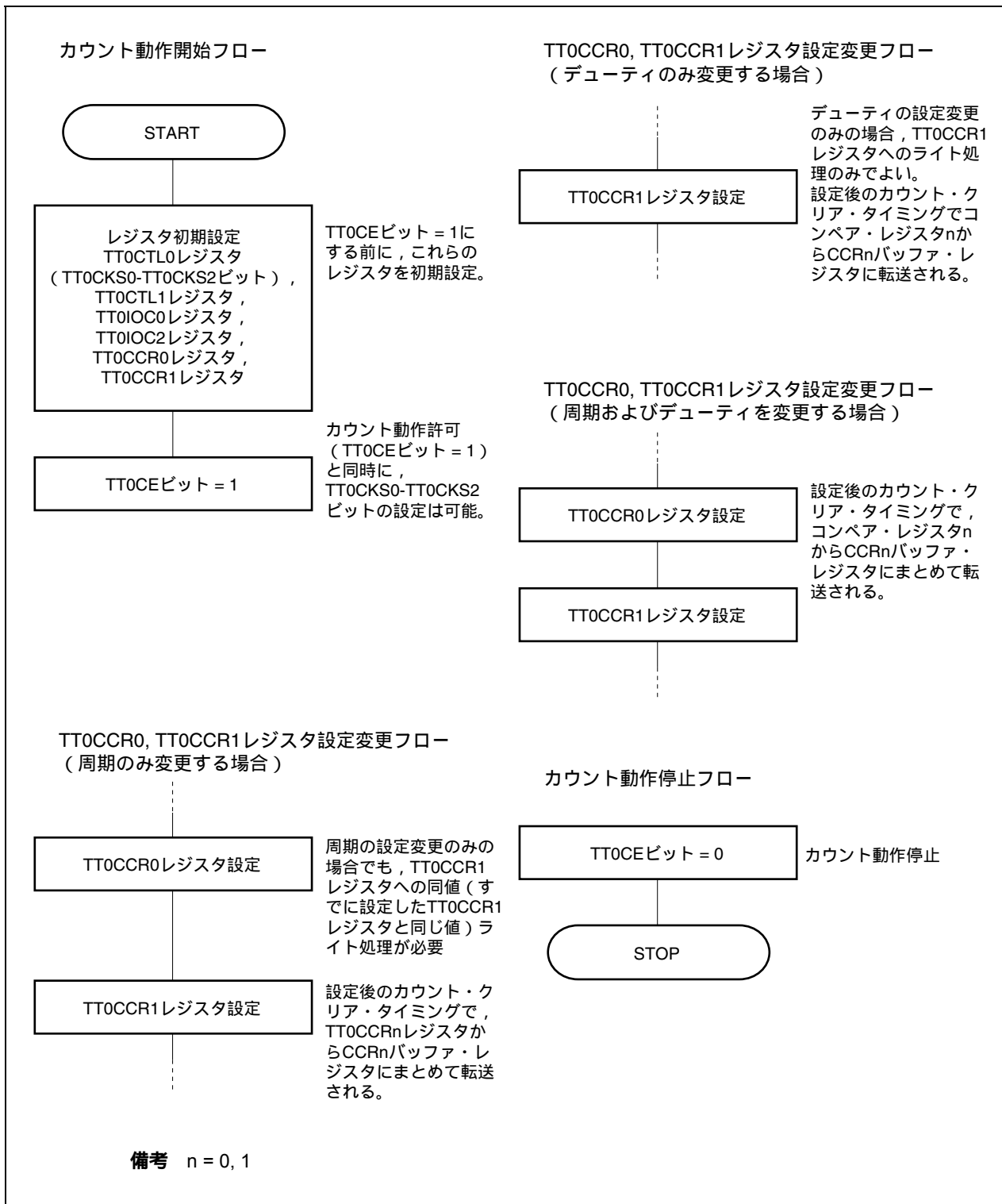
動作中にPWM波形を変更する場合には、最後にTT0CCR1レジスタにライトしてください。

TT0CCR1レジスタにライト後、再度TT0CCRnレジスタの書き換えを行う場合には、INTTT0CC1信号を検出後に書き換えてください。

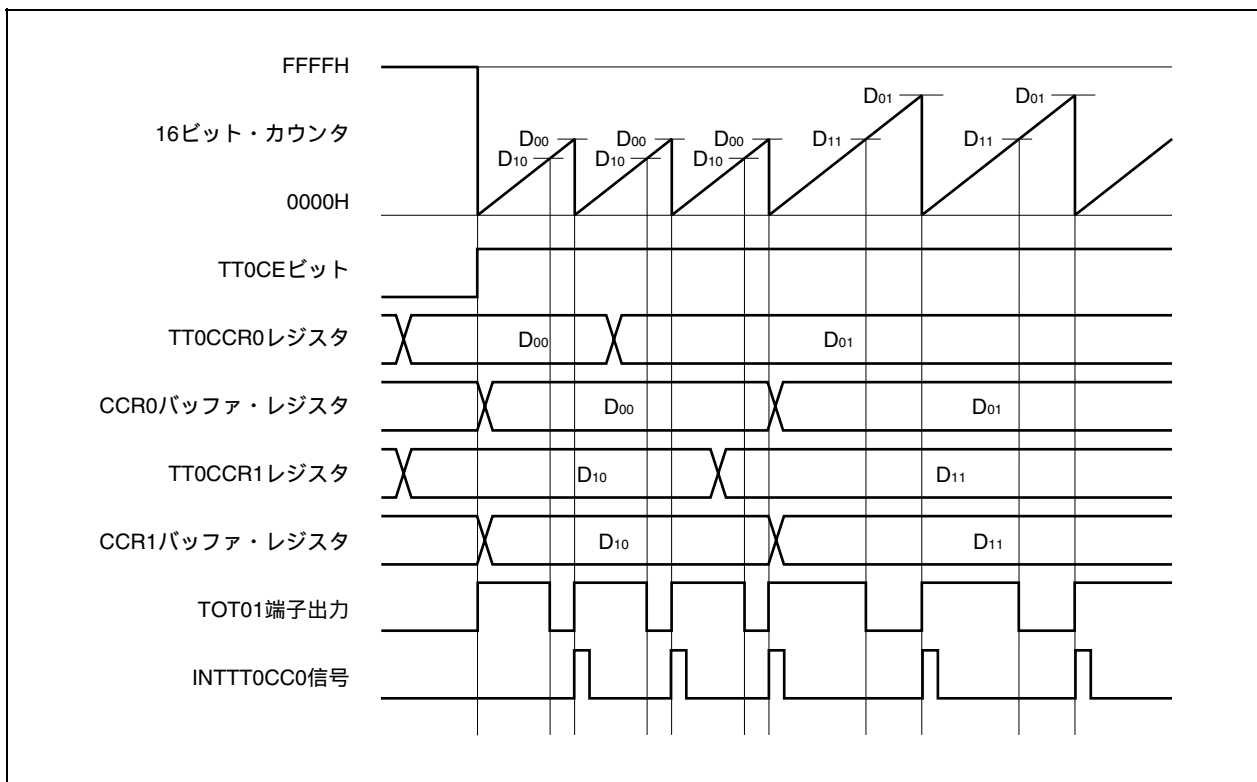

TT0CCRnレジスタからCCRnバッファ・レジスタへのデータ転送を行うためには、TT0CCR1レジスタに対してライトする必要があります。

このとき、PWM波形の周期とアクティブ・レベル幅の両方を変更する場合には、まずTT0CCR0レジスタに周期を設定し、そのあとでTT0CCR1レジスタにアクティブ・レベル幅を設定してください。

PWM波形の周期だけを変更する場合には、まずTT0CCR0レジスタに周期を設定し、そのあとでTT0CCR1レジスタに同値（すでに設定したTT0CCR1レジスタと同じ値）をライトしてください。

PWM波形のアクティブ・レベル幅（デューティ）のみ変更する場合は、TT0CCR1レジスタのみの設定でかまいません。

TT0CCR1レジスタにライトしたあと、16ビット・カウンタのクリア・タイミングに同期して、TT0CCRnレジスタに書き込まれた値がCCRnバッファ・レジスタに転送され、16ビット・カウンタとのコンペア値となります。

また、一度TT0CCR1レジスタにライトしたあとで、再度TT0CCR0、またはTT0CCR1レジスタへのライトを行う場合は、INTTT0CC0信号の発生後に行ってください。これを守れない場合には、TT0CCRnレジスタからCCRnバッファ・レジスタへのデータ転送タイミングと、TT0CCRnレジスタの書き換えの競合により、CCRnバッファ・レジスタの値が不定値になる場合があります。

備考 n = 0, 1

(b) PWM波形の0 % / 100 %出力

0 % 波形を出力するためには、TT0CCR1レジスタに対して0000Hを設定します。16ビット・カウンタのカウンタ値とCCR0バッファ・レジスタの値が一致した次のタイミングで16ビット・カウンタは0000Hにクリアされ、INTTT0CC0信号とINTTT0CC1信号が発生します。

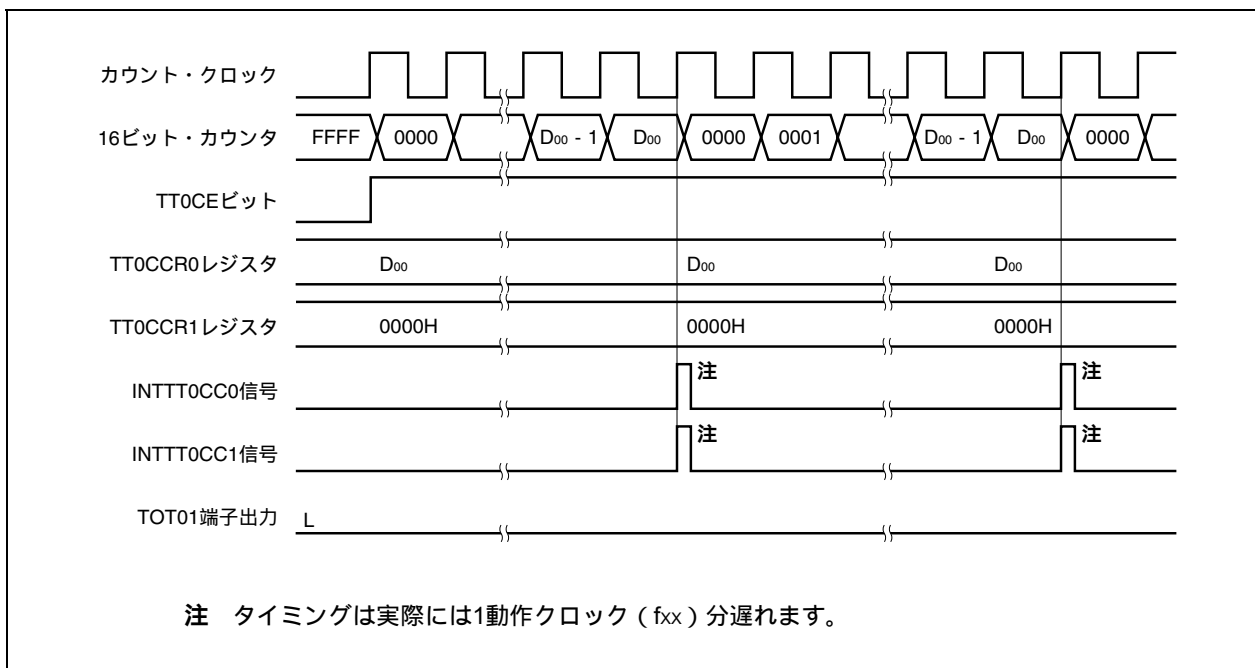

100 % 波形を出力するためには、TT0CCR1レジスタに対して (TT0CCR0レジスタの設定値 + 1) の値を設定してください。TT0CCR0レジスタの設定値がFFFFHの場合には、100 %出力はできません。

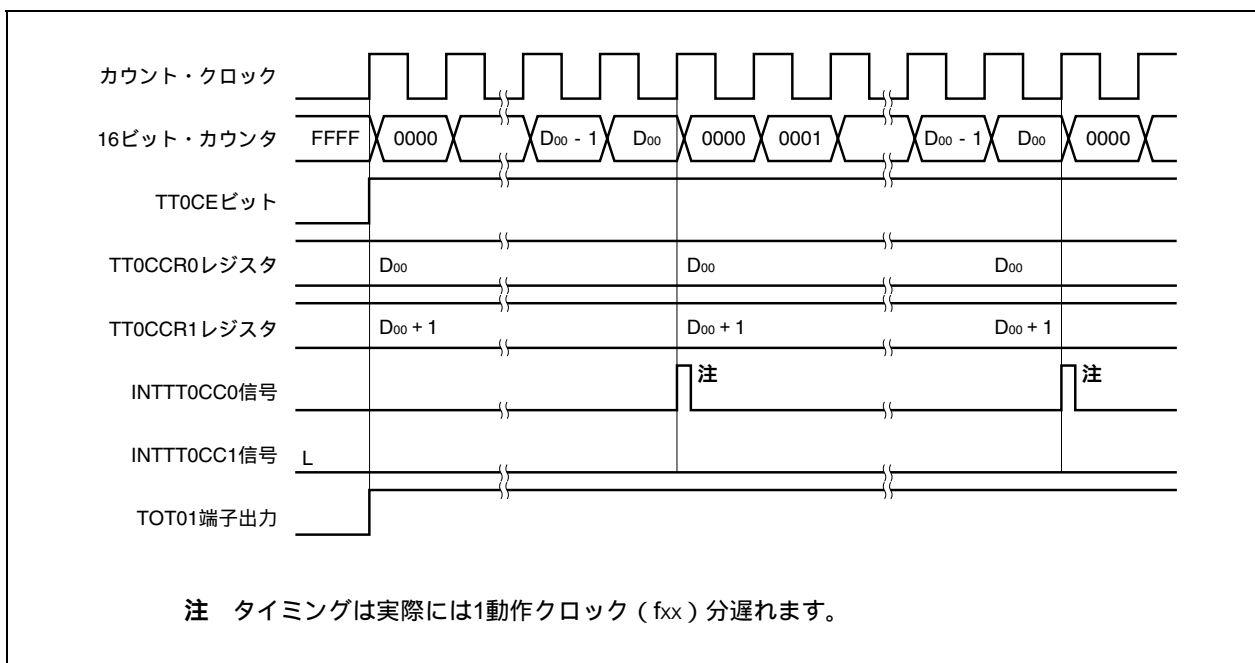

(c) コンペアー一致割り込み要求信号 (INTTT0CC1) の発生タイミング

PWM出力モードにおけるINTTT0CC1信号の発生タイミングは、ほかのモードのINTTT0CC1信号と異なり、16ビット・カウンタのカウンタ値とTT0CCR1レジスタの値との一致と同時に発生します。

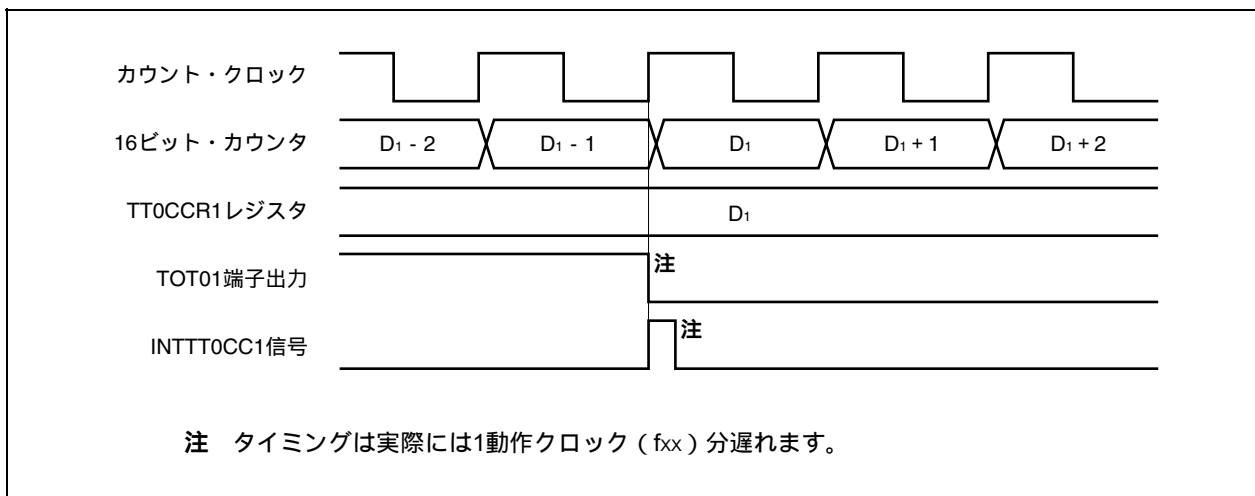

通常、INTTT0CC1信号は、16ビット・カウンタのカウンタ値とTT0CCR1レジスタの値との一致後、次のカウンタ・アップに同期して発生します。

しかし、PWM出力モードの場合、1クロック早いタイミングで発生します。これは、TOT01端子出力の変化タイミングとあわせるために、タイミングを変更しているからです。

9.6.6 フリー・ランニング・タイマ・モード (TT0MD3-TT0MD0ビット = 0101)

フリー・ランニング・タイマ・モードは、TT0CTL0.TT0CEビットをセット(1)することでカウント動作を開始します。このときのTT0CCR0, TT0CCR1レジスタの動作は、TT0OPT0.TT0CCS0, TT0CCS1ビットの設定により、コンペア・レジスタまたはキャプチャ・レジスタの選択ができます。

図9-33 フリー・ランニング・タイマ・モードの構成図

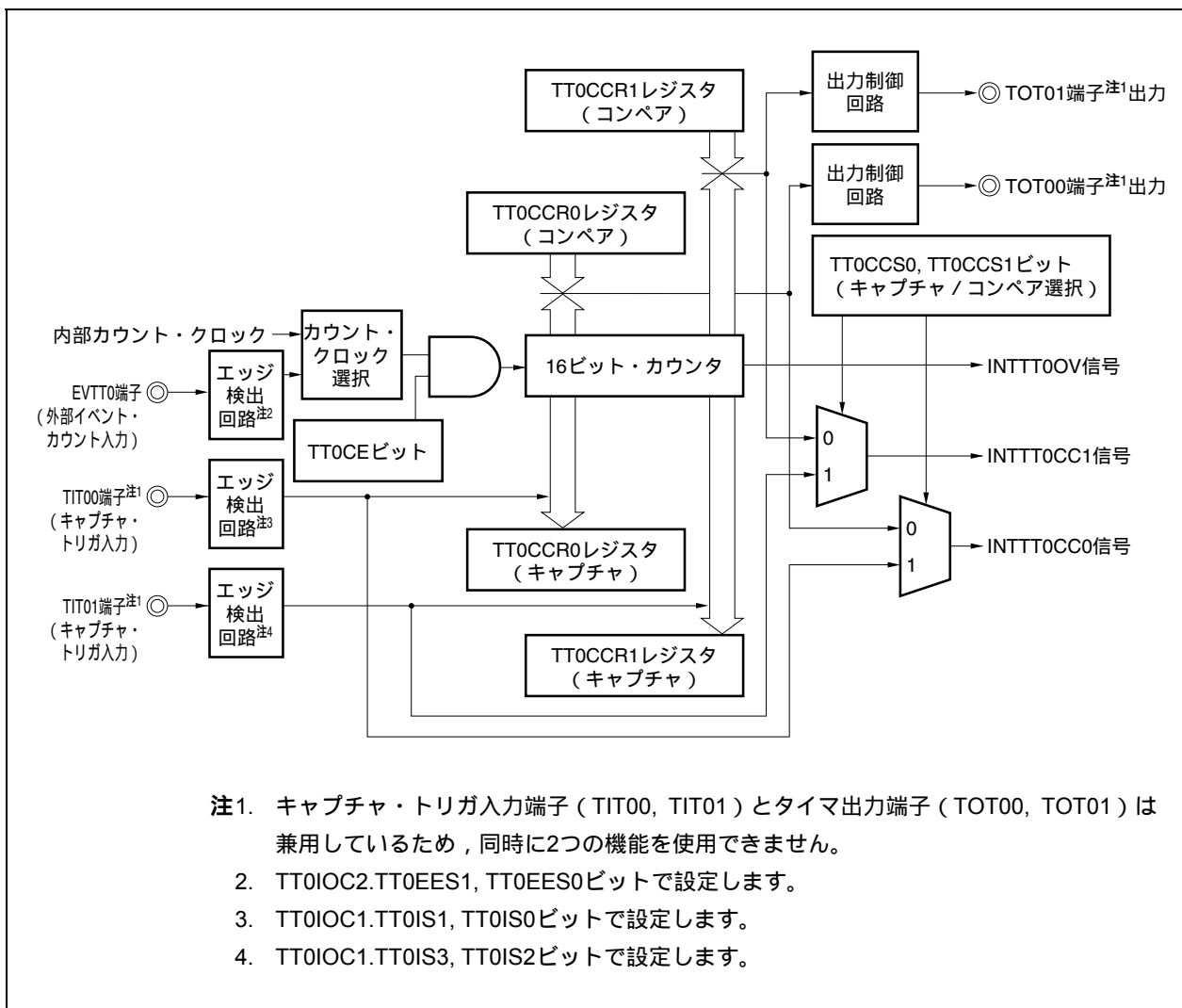

・コンペア動作

TT0CEビットをセット(1)することで、カウント動作を開始し、TOT0n端子出力を反転します。その後、16ビット・カウンタのカウント値とTT0CCRnレジスタの設定値が一致すると、コンペア一致割り込み要求信号(INTTT0CCn)を発生し、TOT0n端子出力を反転します。

16ビット・カウンタは、カウント・クロックに同期してカウント動作を続け、FFFFHまでカウントすると、次のクロックでオーバーフロー割り込み要求信号(INTTT0OV)を発生するとともに、0000Hにクリアしカウント動作を継続します。また、このときオーバーフロー・フラグ(TT0OPT0.TT0OVFビット)もセット(1)されます。オーバーフロー・フラグがセット(1)されているのを確認してからソフトウェアでCLR命令を実行してクリア(0)してください。

TT0CCRnレジスタは、カウント動作中の書き換えを許可しています。書き換えした場合、随時書き込みにより値が即反映され、カウント値と比較されます。

図9-34 フリー・ランニング・タイマ・モードの基本タイミング(コンペア機能)

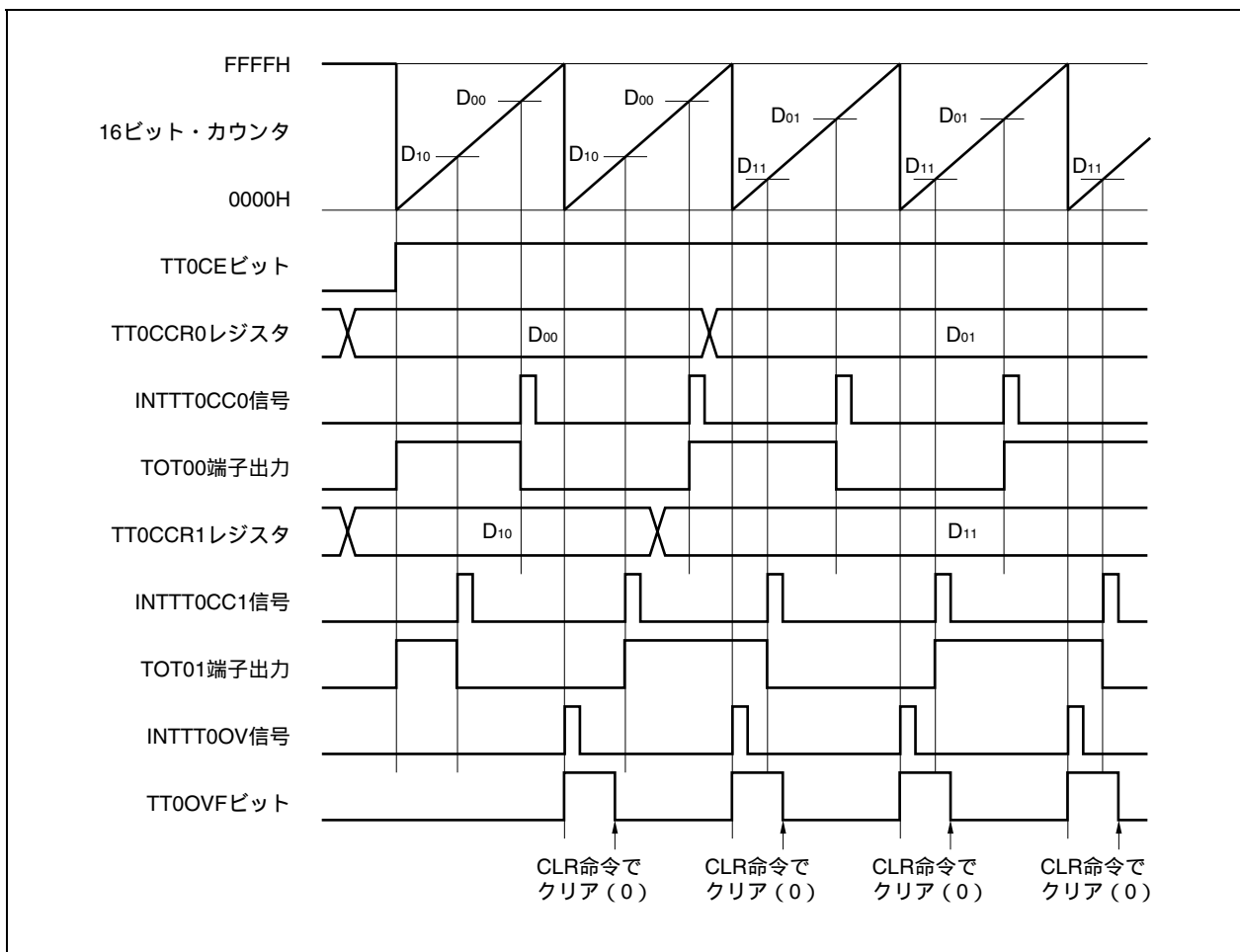

・キャプチャ動作

TT0CEビットをセット(1)することで、カウント動作を開始します。その後、TIT0n端子入力の有効エッジを検出することにより、16ビット・カウンタのカウント値をTT0CCRnレジスタに格納し、キャプチャ割り込み要求信号(INTTT0CCn)を発生します。

16ビット・カウンタは、カウント・クロックに同期してカウント動作を続け、FFFFHまでカウントすると、次のクロックでオーバフロー割り込み要求信号(INTTT0OV)を発生するとともに、0000Hにクリアしカウント動作を継続します。また、このときオーバフロー・フラグ(TT0OPT0.TT0OVFビット)もセット(1)されます。オーバフロー・フラグがセット(1)されていることを確認してからソフトウェアでCLR命令を実行してクリア(0)してください。

図9-35 フリー・ランニング・タイマ・モードの基本タイミング(キャプチャ機能)



図9 - 36 フリー・ランニング・タイマ・モード動作時のレジスタ設定内容 (1/2)



図9 - 36 フリー・ランニング・タイマ・モード動作時のレジスタ設定内容 (2/2)

(e) TMT0I/O制御レジスタ2 (TT0IOC2)

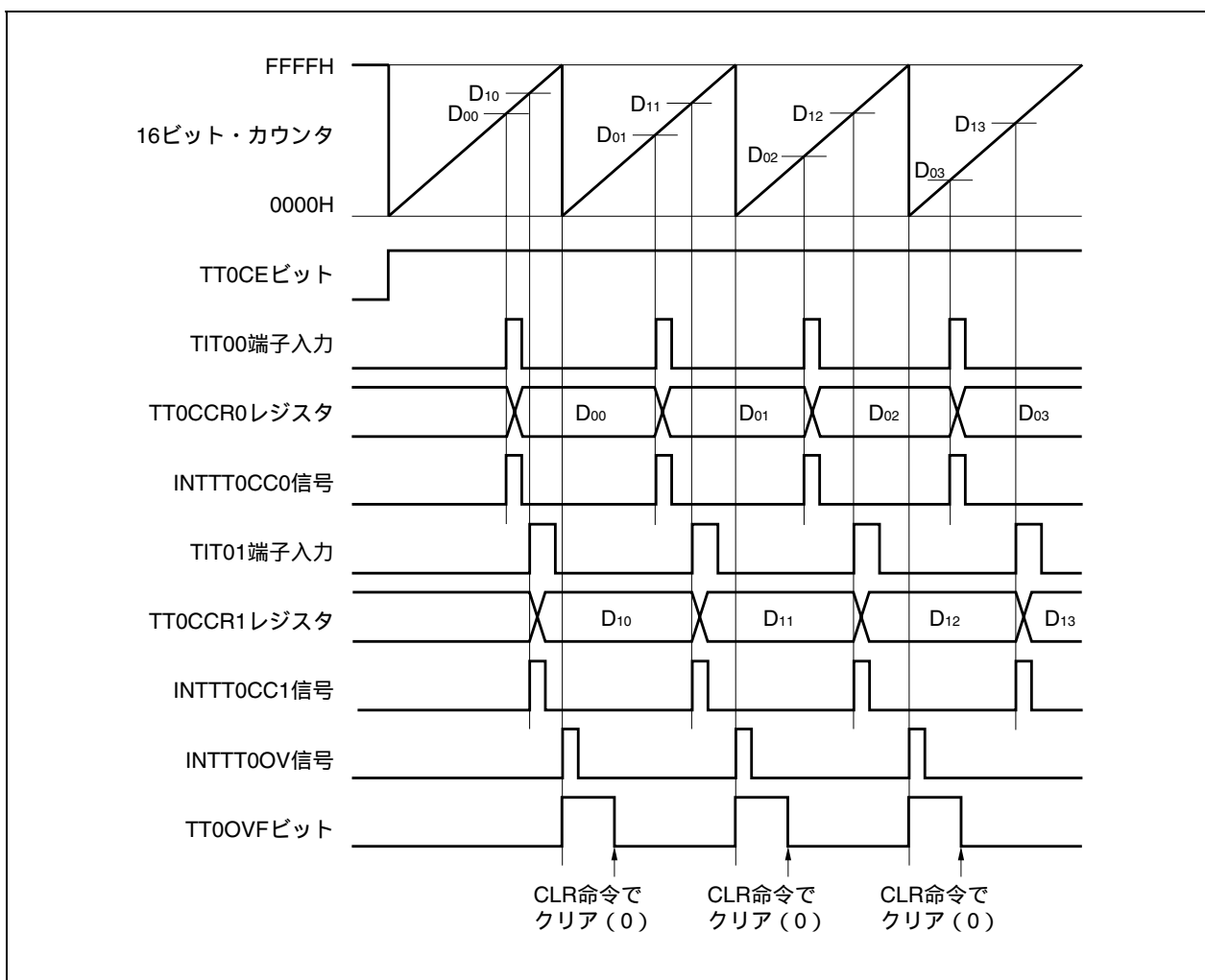

(f) TMT0オプション・レジスタ0 (TT0OPT0)

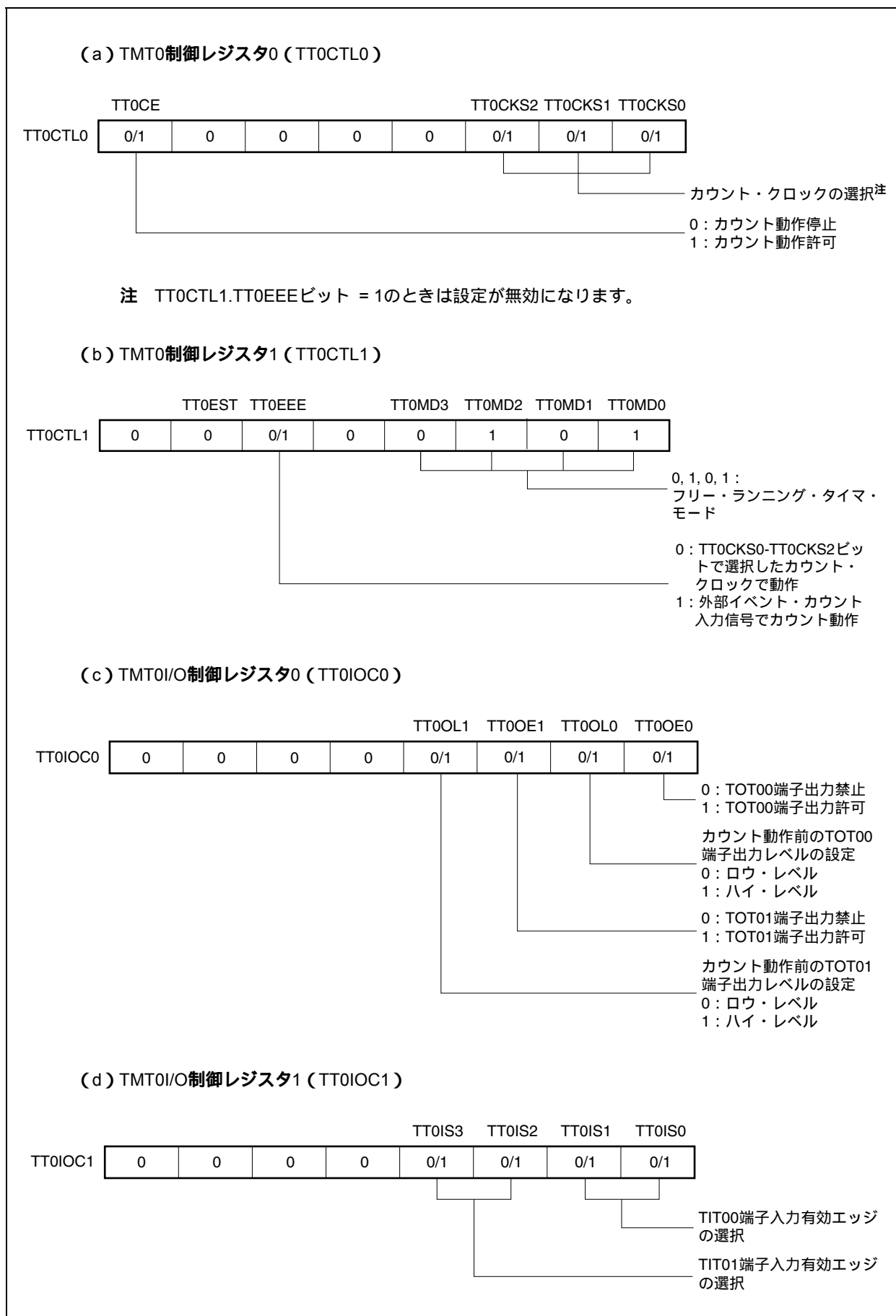
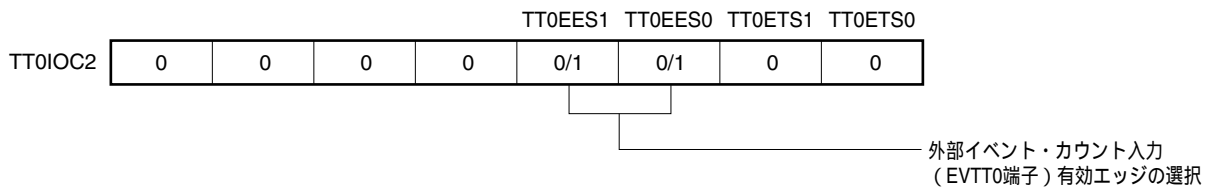
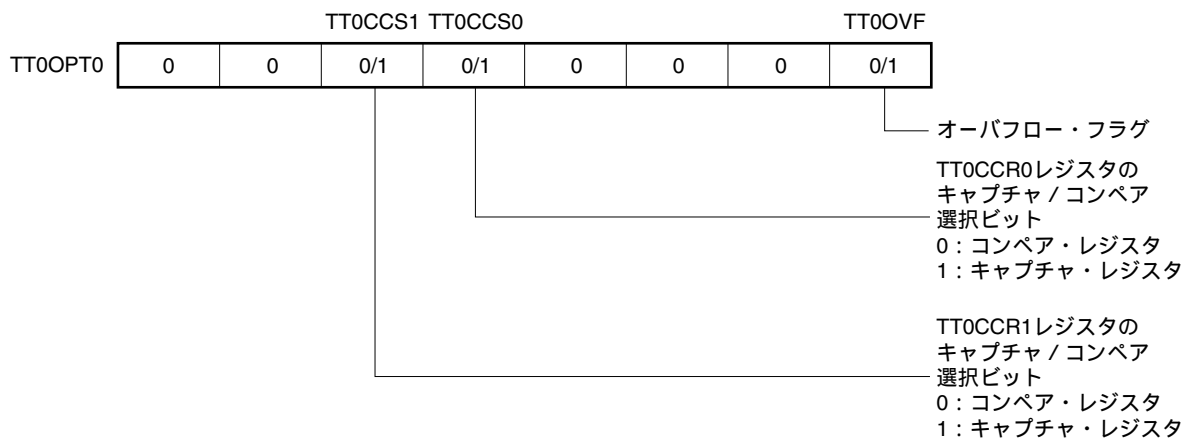

(g) TMT0カウンタ・リード・バッファ・レジスタ (TT0CNT)

TT0CNTレジスタをリードすることで、16ビット・カウンタの値をリードできます。

(h) TMT0キャプチャ/コンペア・レジスタ0, 1 (TT0CCR0, TT0CCR1)

TT0OPT0.TT0CCSnビットの設定によりキャプチャ・レジスタまたはコンペア・レジスタとして動作します。

キャプチャ・レジスタとして動作する場合には、TIT0n端子入力の有効エッジ検出により、16ビット・カウンタのカウンタ値を格納します。

コンペア・レジスタとして動作する場合には、TT0CCRnレジスタにDaを設定した場合、カウンタが(Da + 1)になるタイミングでINTTT0CCn信号を発生し、TOT00, TOT01端子出力を反転します。

備考 n = 0, 1

(1) フリー・ランニング・タイマ・モード動作フロー

(a) キャプチャ/コンペア・レジスタをコンペア・レジスタとして使用した場合

図9-37 フリー・ランニング・タイマ・モード使用時のソフトウェア処理フロー（コンペア機能）（1/2）



図9 - 37 フリー・ランニング・タイマ・モード使用時のソフトウェア処理フロー（コンペア機能）（2/2）



(b) キャプチャ/コンペア・レジスタをキャプチャ・レジスタとして使用する場合

図9 - 38 フリー・ランニング・タイマ・モード使用時のソフトウェア処理フロー（キャプチャ機能）（1/2）

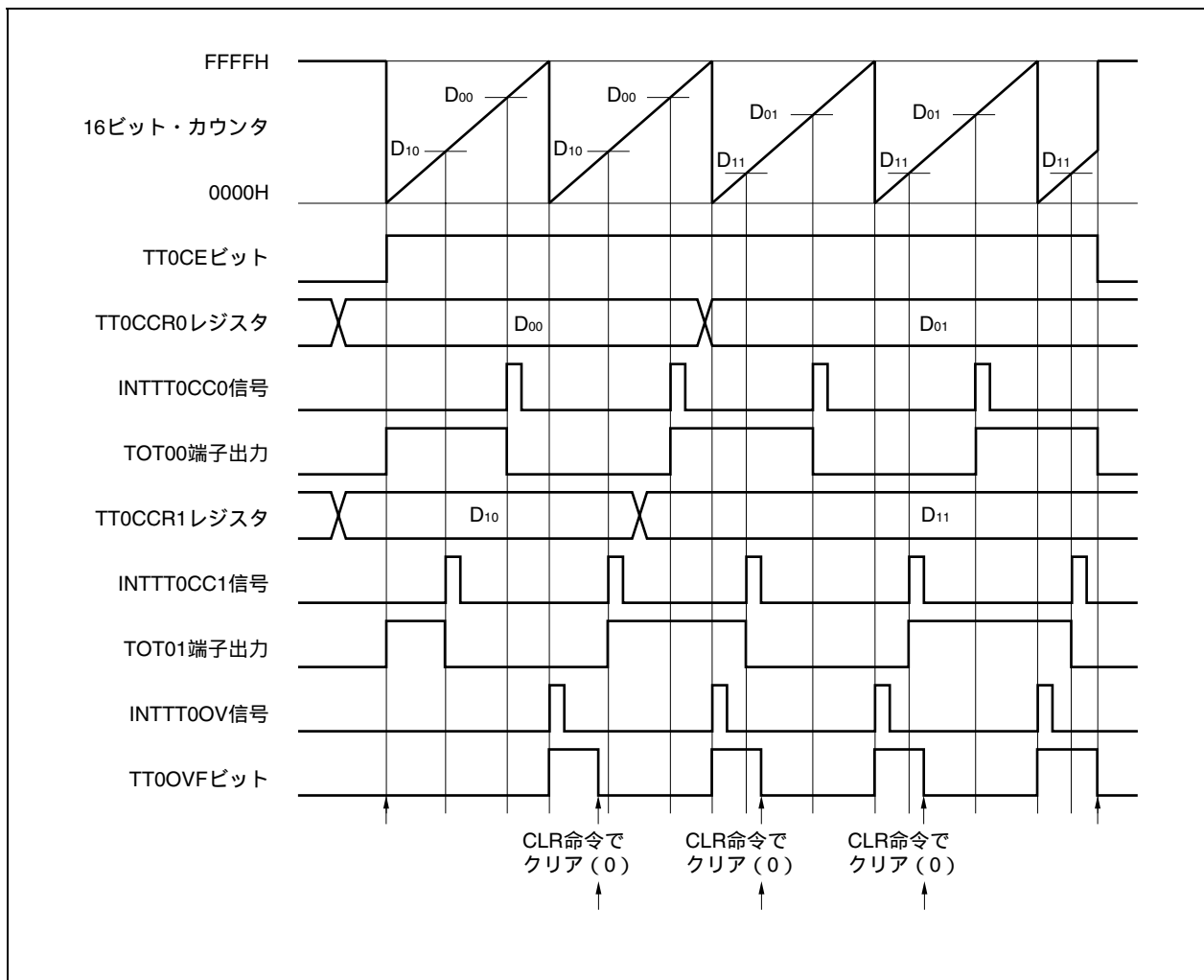
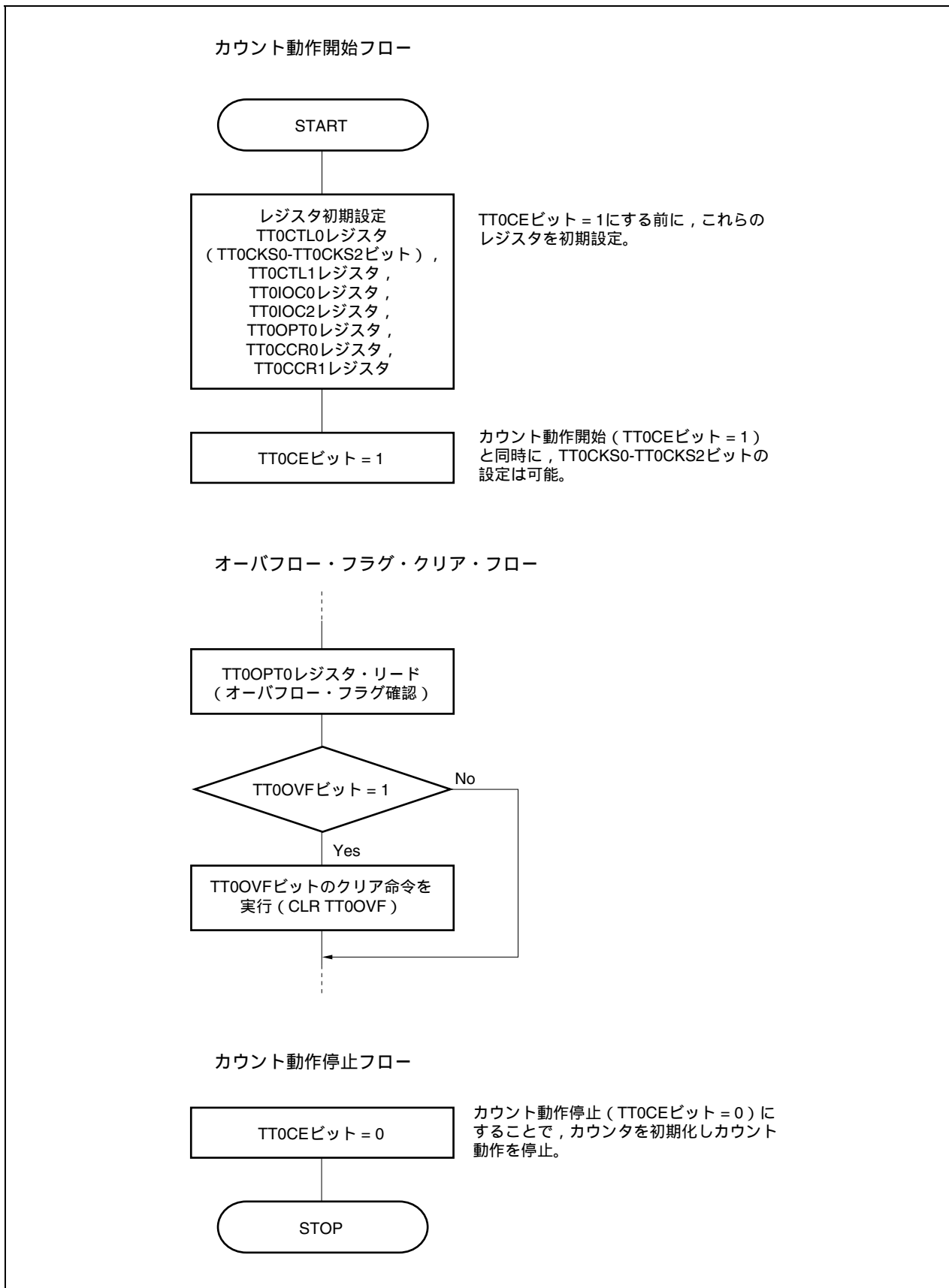

図9 - 38 フリー・ランニング・タイマ・モード使用時のソフトウェア処理フロー（キャプチャ機能）（2/2）



(2) フリー・ランニング・タイマ・モード動作タイミング

(a) コンペア・レジスタとして使用し、インターバル動作をさせる場合

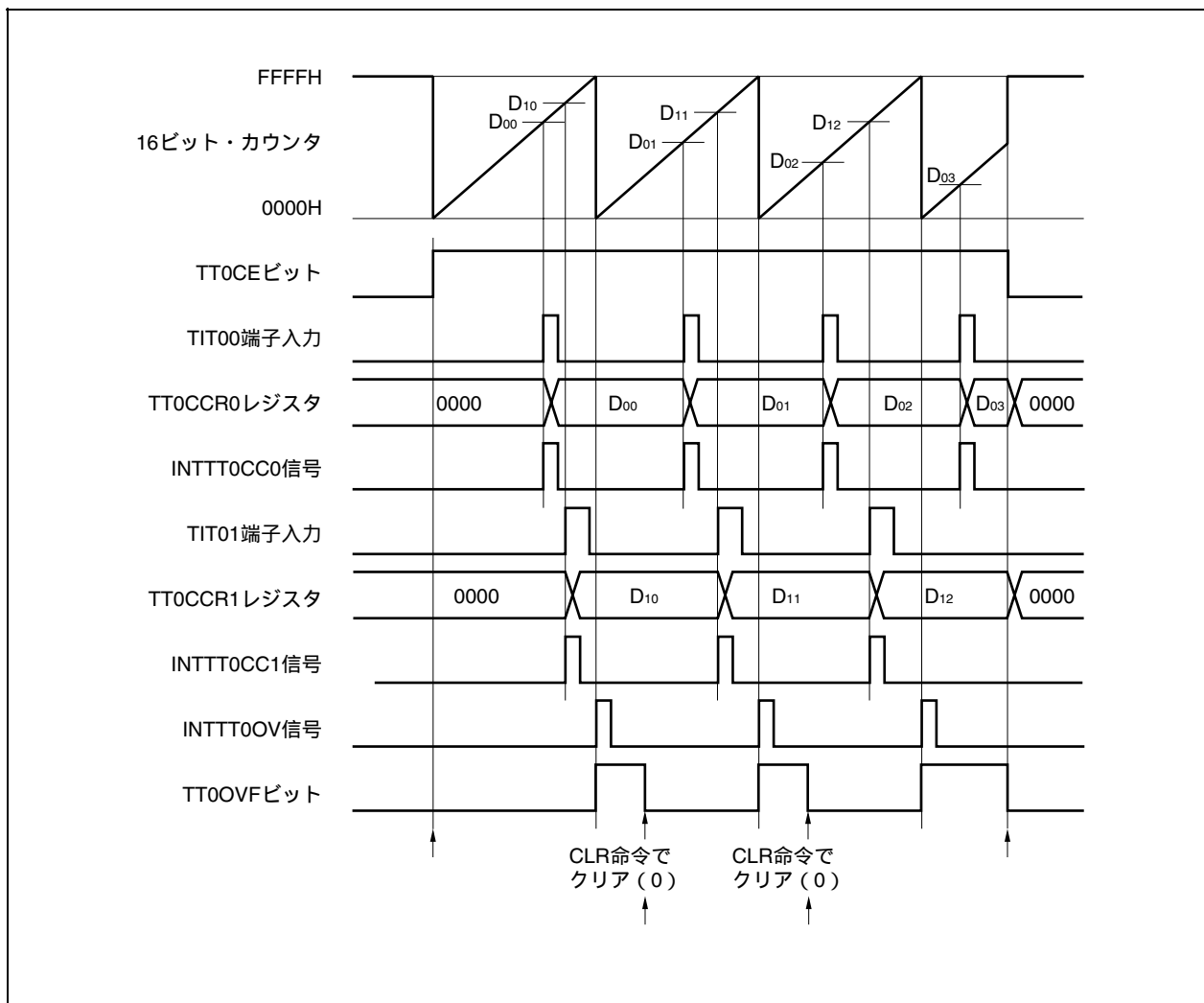
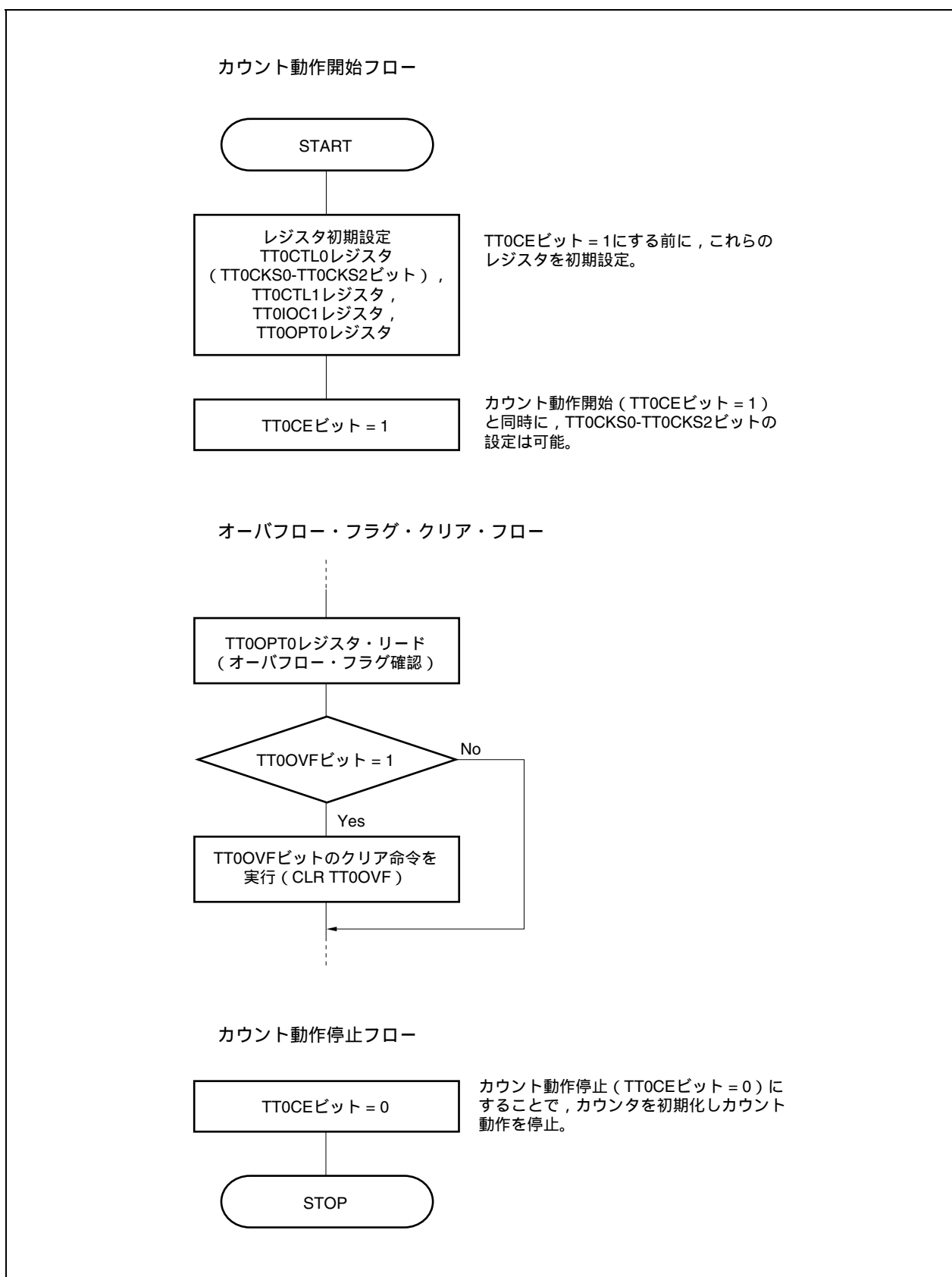
TT0CCRnレジスタをコンペア・レジスタとして使用してインターバル動作をさせる場合、INTTT0CCn信号を検出するごとに、次の割り込み要求信号を発生させるためのコンペア値を設定するソフトウェア処理が必要となります。

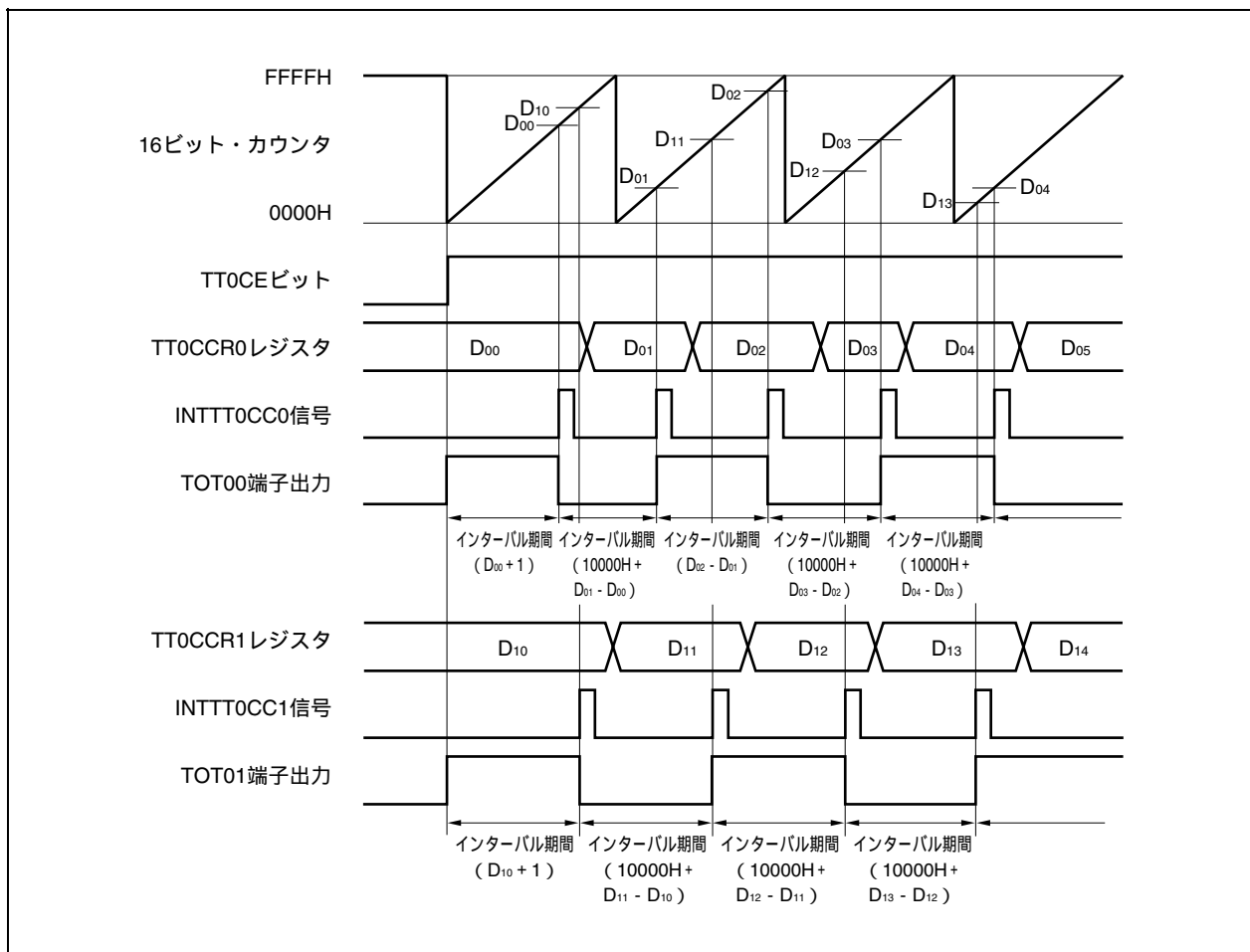

フリー・ランニング・タイマ・モードでインターバル動作を行う場合、1チャンネルで2つのインターバル時間を設定できます。

インターバル動作を行う場合、INTTT0CCn信号を検出したときの割り込み処理中に、対応するTT0CCRnレジスタの値を再設定する必要があります。

再設定する場合の設定値は、インターバル期間を“ D_a ”とすると、次のように求められます。

コンペア・レジスタ初期値 : $D_a - 1$

2回目以降のコンペア・レジスタ設定値 = 前回の設定値 + D_a

(演算結果がFFFFHよりも大きい場合には、演算結果から10000Hを引いた値を設定してください)

(b) キャプチャ・レジスタとして使用し、パルス幅測定をさせる場合

TT0CCRnレジスタをキャプチャ・レジスタとして使用し、パルス幅測定を行う場合、INTTT0CCn信号を検出するごとに、キャプチャ・レジスタをリードし、間隔を算出するソフトウェア処理が必要となります。

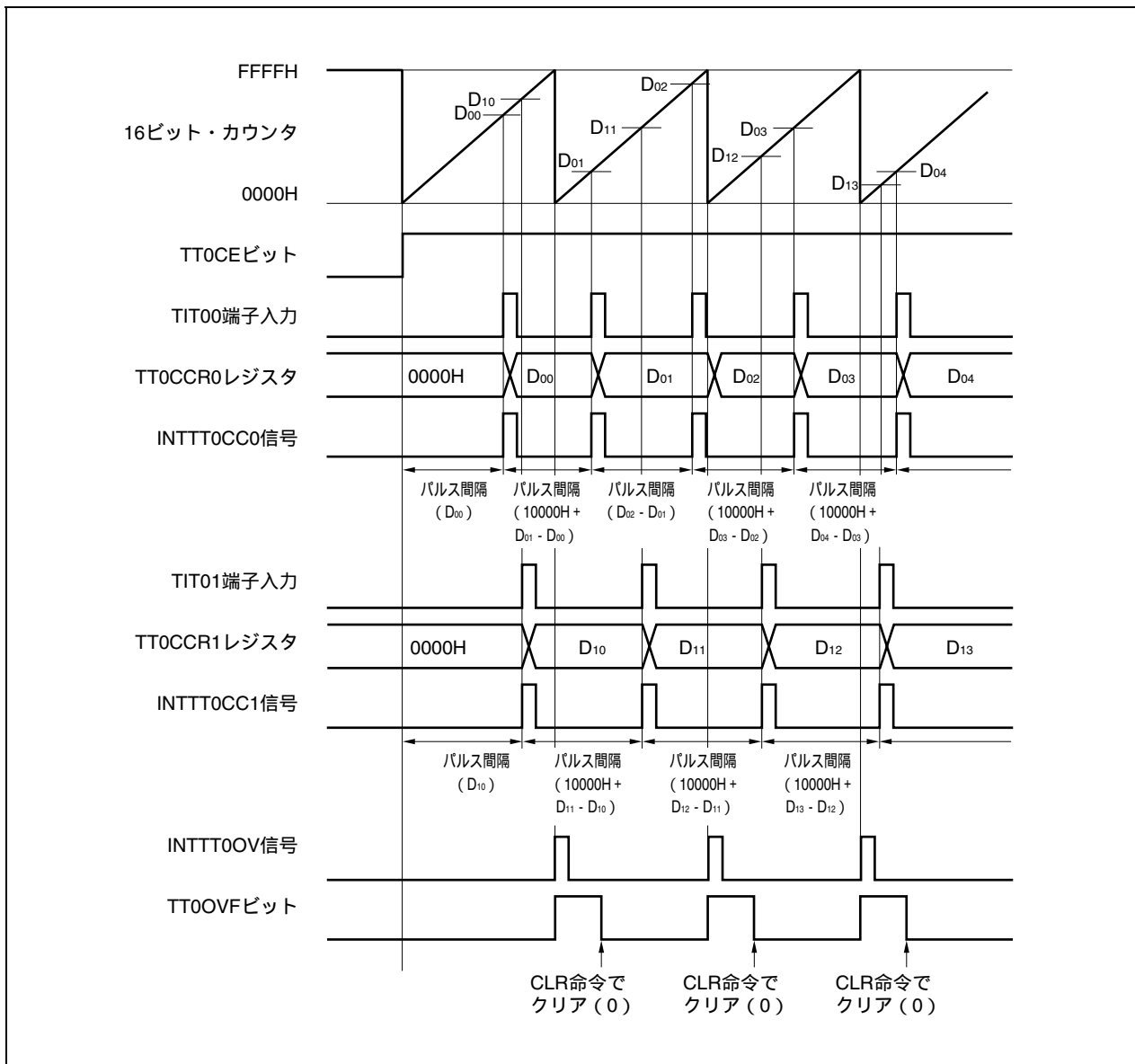

フリー・ランニング・タイマ・モードでパルス幅測定を行う場合、1チャンネルで2つのパルス幅測定ができます。

パルス幅測定を行う場合、INTTT0CCn信号に同期してTT0CCRnレジスタの値をリードし、同一キャプチャ・レジスタの前のリード・データとの差分を求めることでパルス幅を算出できます。

(c) 2つのキャプチャ・レジスタを使用した場合のオーバーフローの処理方法

2つのキャプチャを使用する場合には、オーバーフロー・フラグの処理に注意が必要です。まず悪い例を、次に示します。

2つのキャプチャを使用するときの悪い例

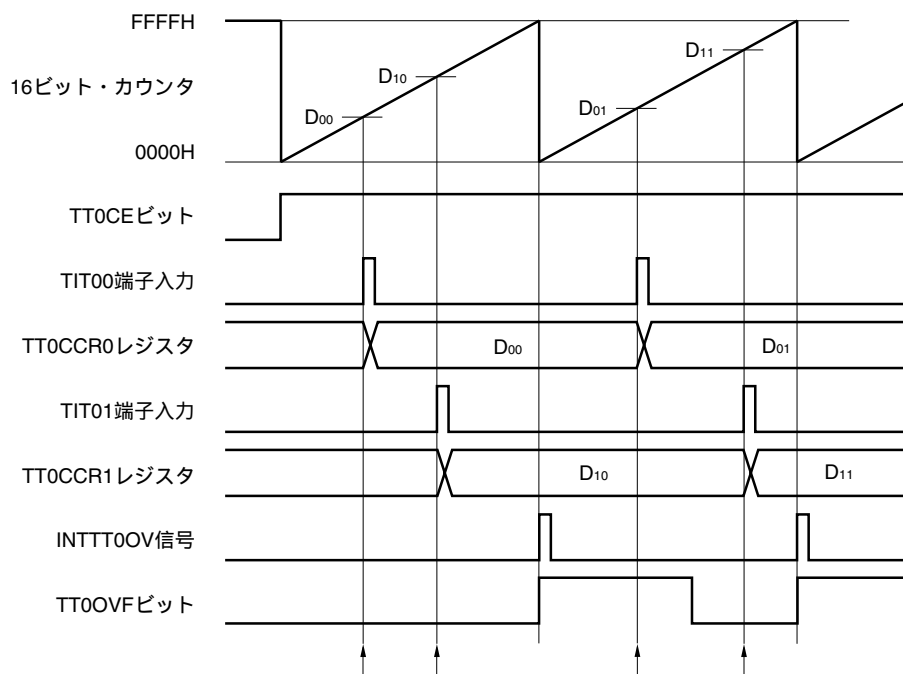

フリー・ランニング・タイマ・モードで2つのパルス幅を測定する場合、次のような問題が起こる場合があります。

TT0CCR0レジスタをリードする (TIT00端子入力の初期値設定)。

TT0CCR1レジスタをリードする (TIT01端子入力の初期値設定)。

TT0CCR0レジスタをリードする。

オーバーフロー・フラグをリードする。オーバーフロー・フラグが“1”だった場合、クリア(0)する。

オーバーフロー・フラグが“1”なので、パルス幅は $(10000H + D_{01} - D_{00})$ で求められます。

TT0CCR1レジスタをリードする。

オーバーフロー・フラグをリードする。でクリア(0)されているため、0がリードされます。

オーバーフロー・フラグが“0”なので、パルス幅は $(D_{11} - D_{10})$ で求められます (NG)。

このように、2つのキャプチャを使用する場合に、1つのキャプチャでオーバーフロー・フラグをクリア(0)してしまうと、もう1つのキャプチャは正しいパルス幅が求められない可能性があります。

2つのキャプチャを使用する場合には、ソフトウェアで対応してください。次に、ソフトウェア対応例を示します。

2つのキャプチャを使用するときの対応例 (オーバーフロー割り込みを使用)

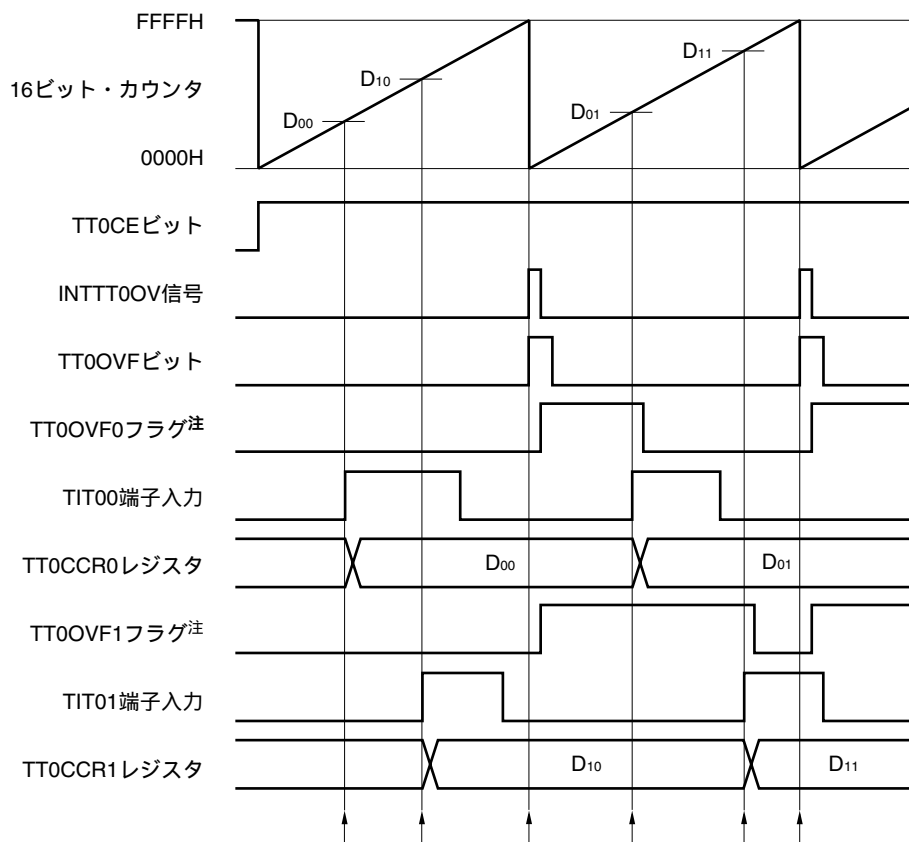

注 TT0OVF0, TT0OVF1フラグは、ソフトウェアにより、内蔵RAM上に任意に設定したものです。

TT0CCR0レジスタをリードする (TIT00端子入力の初期値設定)。

TT0CCR1レジスタをリードする (TIT01端子入力の初期値設定)。

オーバーフローが発生する。オーバーフロー割り込み処理の中で、TT0OVF0, TT0OVF1フラグをセット (1) し、オーバーフロー・フラグをクリア (0) する。

TT0CCR0レジスタをリードする。

TT0OVF0フラグをリードする。 TT0OVF0フラグが“1”だった場合、クリア (0) する。

TT0OVF0フラグが“1”なので、パルス幅は $(10000H + D_{01} - D_{00})$ で求められます。

TT0CCR1レジスタをリードする。

TT0OVF1フラグをリードする。 TT0OVF1フラグが“1”だった場合、クリア (0) する (でクリア (0) されたのはTT0OVF0フラグであり、TT0OVF1フラグは“1”のまま)。

TT0OVF1フラグが“1”なので、パルス幅は $(10000H + D_{11} - D_{10})$ で求められます (OK)。

と同じです。

2つのキャプチャを使用するときの対応例（オーバフロー割り込みを使用しない）

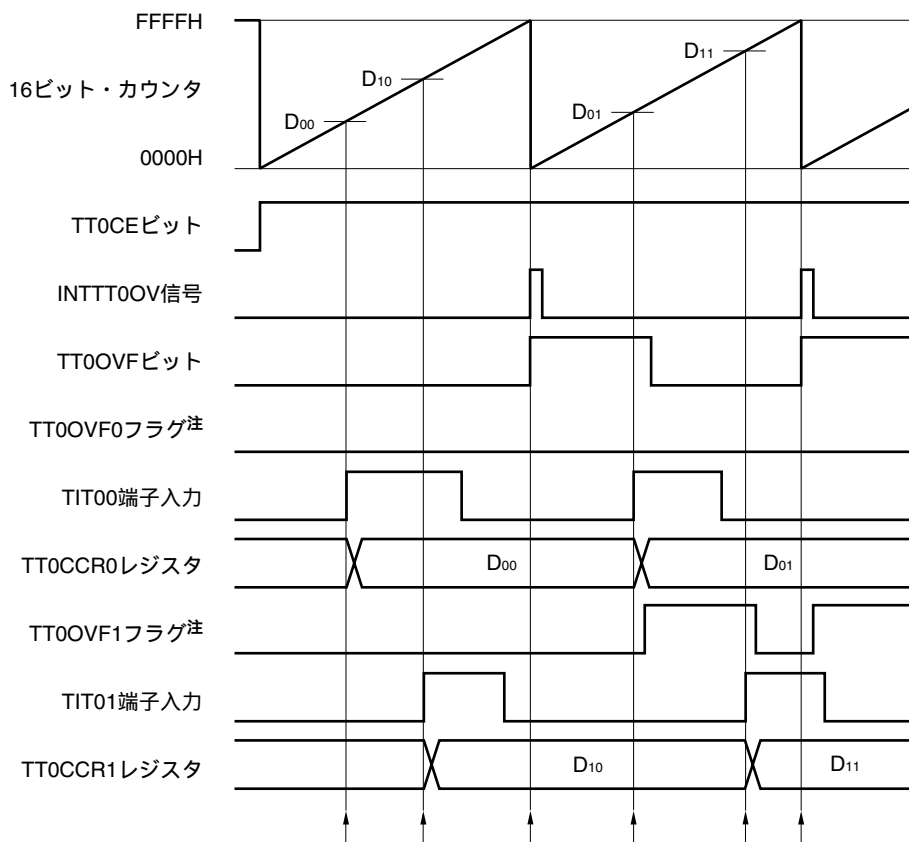

注 TT0OVF0, TT0OVF1フラグは、ソフトウェアにより、内蔵RAM上に任意に設定したものです。

TT0CCR0レジスタをリードする（TIT00端子入力の初期値設定）。

TT0CCR1レジスタをリードする（TIT01端子入力の初期値設定）。

オーバフローが発生する。ソフトウェアでは何もしない。

TT0CCR0レジスタをリードする。

オーバフロー・フラグをリードする。 オーバフロー・フラグが“1”だった場合、TT0OVF1フラグのみをセット（1）し、オーバフロー・フラグをクリア（0）する。

オーバフロー・フラグが“1”なので、パルス幅は（10000H + D01 - D00）で求められます。

TT0CCR1レジスタをリードする。

オーバフロー・フラグをリードする。オーバフロー・フラグは でクリア（0）されているので“0”がリードされる。

TT0OVF1フラグをリードする。 TT0OVF1フラグが“1”だった場合、クリア（0）する。

TT0OVF1フラグが“1”なので、パルス幅は（10000H + D11 - D10）で求められます（OK）。

と同じです。

(d) キャプチャ・トリガの間隔が長いときのオーバーフローの処理方法

パルス幅が16ビット・カウンタの1周期以上ある場合、キャプチャ・トリガから次のキャプチャ・トリガまでの間にオーバーフローが2回以上発生する可能性があるので注意が必要です。まず悪い例を、次に示します。

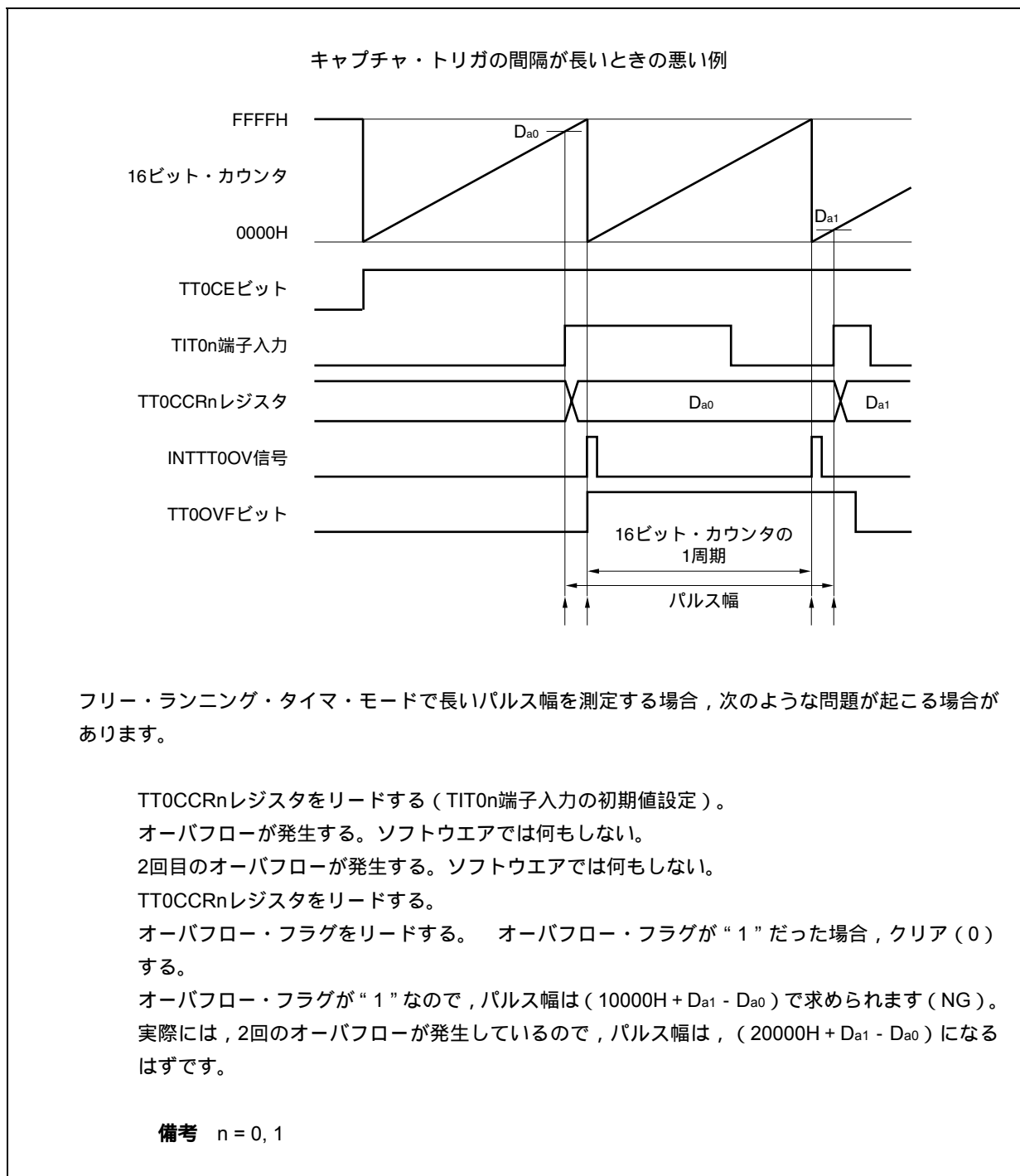

このように、キャプチャ・トリガの間隔が長い場合に、2回以上のオーバーフローが発生すると、正しいパルス幅が求められない可能性があります。

キャプチャ・トリガの間隔が長い場合には、カウント・クロックを遅くして16ビット・カウンタの1周期を長くするか、ソフトウェアで対応してください。次に、ソフトウェア対応例を示します。

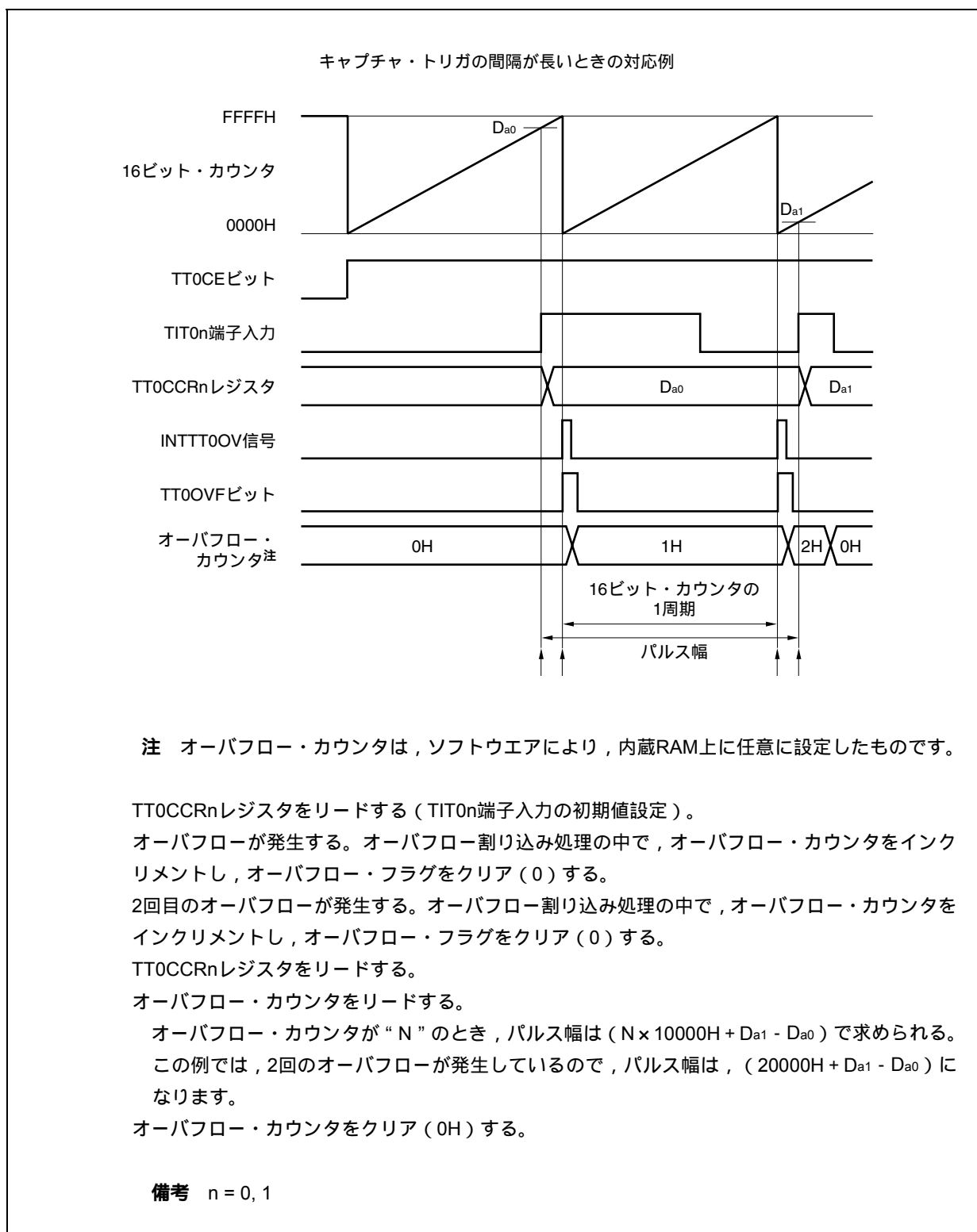

(e) オーバフロー・フラグのクリア方法

オーバフロー・フラグをクリア (0) する方法は、TT0OVFビット = 1をリードしたあとにTT0OVFビットをCLR命令でクリア (0) する方法と、TT0OVFビット = 1をリードしたあとにTT0OPT0レジスタに8ビット・データ (ビット0は“0”) をライトする方法があります。

9.6.7 パルス幅測定モード (TT0MD3-TT0MD0ビット = 0110)

パルス幅測定モードは、TT0CTL0.TT0CEビットをセット(1)することでカウント動作を開始し、TIT0n端子入力の有効エッジを検出するごとに、16ビット・カウンタのカウント値をTT0CCRnレジスタに格納し、16ビット・カウンタを0000Hにクリアします。

キャプチャ割り込み要求信号 (INTTT0CCn) が発生したあと、TT0CCRnレジスタをリードすることにより、有効エッジ間隔を測定できます。

たとえば図9 - 39のような場合は、キャプチャ・トリガ入力端子としてTIT00, TIT01端子のいずれか1本を使用し、使用しない端子はTT0IOC1レジスタで“エッジ検出なし”に設定してください。

図9 - 39 パルス幅測定モードの構成図



図9-40 パルス幅測定モードの基本タイミング



TT0CEビットをセット(1)することで、カウント動作を開始します。その後、TIT0n端子入力の有効エッジを検出することにより、16ビット・カウンタのカウント値をTT0CCRnレジスタに格納し、16ビット・カウンタを0000Hにクリアし、キャプチャ割り込み要求信号(INTTT0CCn)を発生します。

パルス幅は次のように求められます。

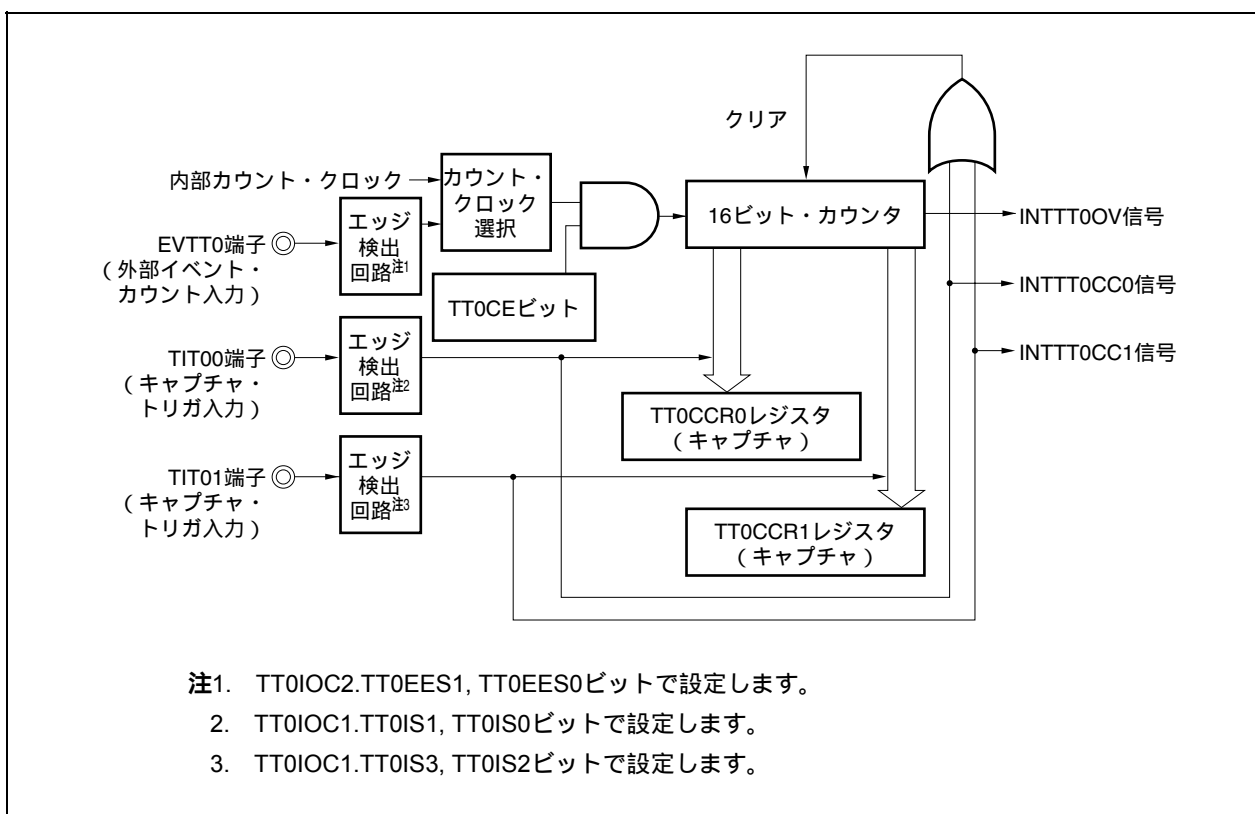
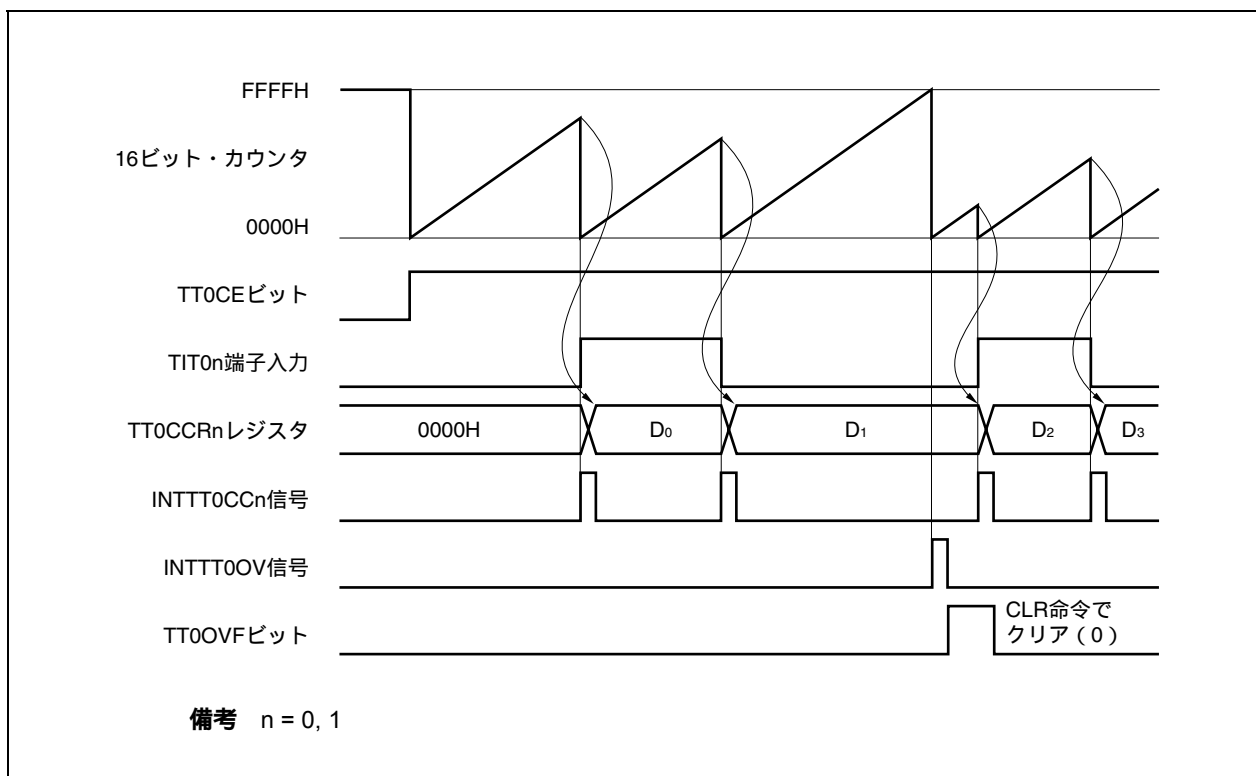
$$\text{パルス幅} = \text{キャプチャされた値} \times \text{カウント} \cdot \text{クロック周期}$$

16ビット・カウンタがFFFFHまでカウントしても有効エッジが入力されなかった場合、次のクロックでオーバフロー割り込み要求信号(INTTT0OV)を発生するとともに、0000Hにクリアしカウント動作を継続します。また、このときオーバフロー・フラグ(TT0OPT0.TT0OVFビット)もセット(1)されます。オーバフロー・フラグは、ソフトウェアでCLR命令を実行してクリア(0)してください。

オーバフロー・フラグがセット(1)された場合、パルス幅は次のように求められます。

$$\text{パルス幅} = (10000\text{H} \times \text{TT0OVFビットがセット(1)された回数} + \text{キャプチャされた値}) \times \text{カウント} \cdot \text{クロック周期}$$

備考 n = 0, 1

図9-41 パルス幅測定モード動作時のレジスタ設定内容 (1/2)



図9 - 41 パルス幅測定モード動作時のレジスタ設定内容 (2/2)

(f) TMT0カウンタ・リード・バッファ・レジスタ (TT0CNT)

TT0CNTレジスタをリードすることで、16ビット・カウンタの値をリードできます。

(g) TMT0キャプチャ/コンペア・レジスタ0, 1 (TT0CCR0, TT0CCR1)

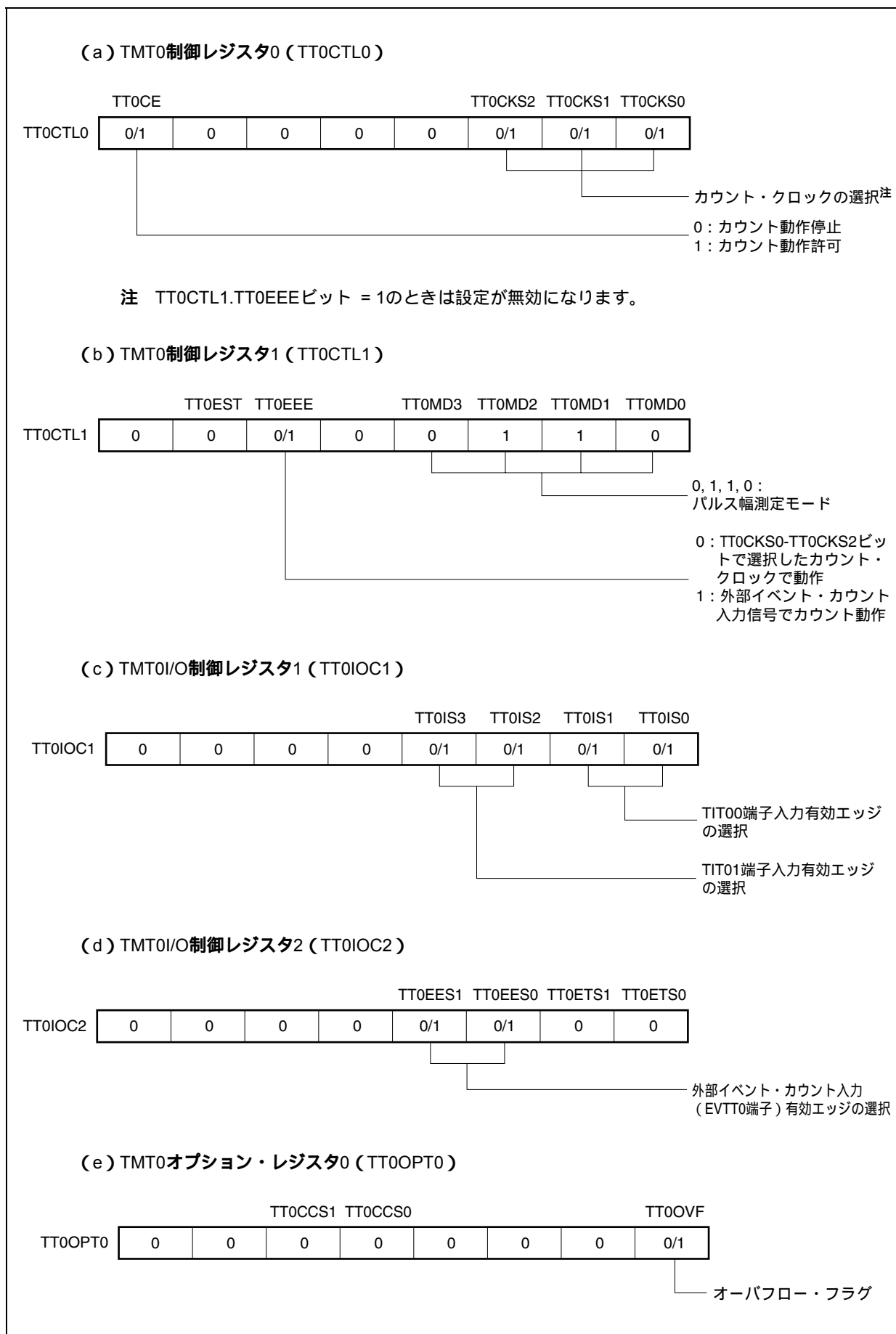
TIT00, TIT01端子入力の有効エッジ検出により、16ビット・カウンタのカウント値を格納します。

備考 パルス幅測定モードでは、TMT0制御レジスタ2 (TT0CTL2)、TMT0I/O制御レジスタ0 (TT0IOC0)、TMT0I/O制御レジスタ3 (TT0IOC3)、TMT0オプション・レジスタ1 (TT0OPT1)、TMT0カウンタ・ライト・レジスタ (TT0TCW) は使用しません。

(1) パルス幅測定モード動作フロー

図9-42 パルス幅測定モード使用時のソフトウェア処理フロー

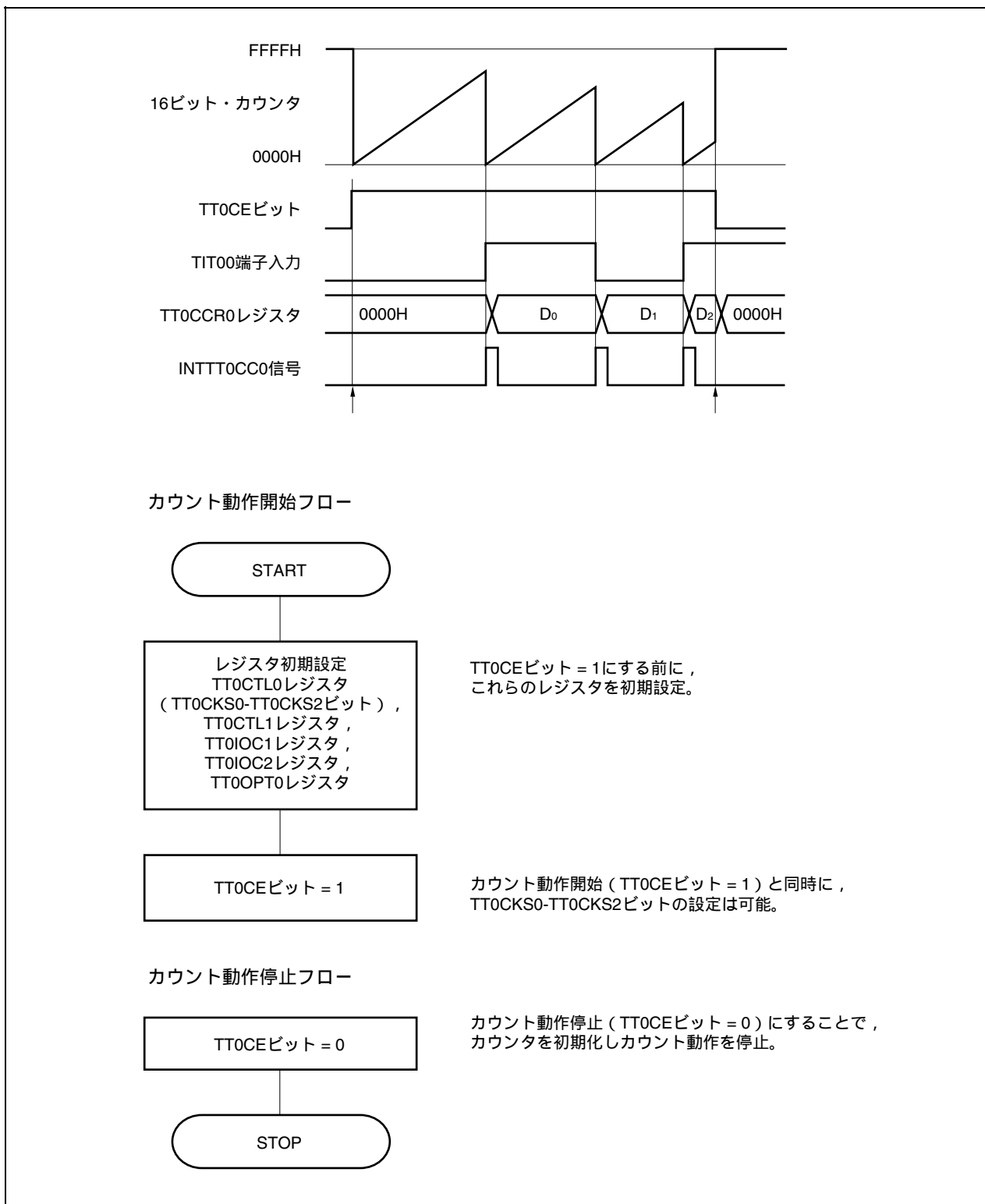

(2) パルス幅測定モード動作タイミング**(a) オーバフロー・フラグのクリア方法**

オーバフロー・フラグをクリア(0)する方法は、TT0OVFビット = 1をリードしたあとにTT0OVFビットをCLR命令でクリア(0)する方法と、TT0OVFビット = 1をリードしたあとにTT0OPT0レジスタに8ビット・データ(ビット0は“0”)をライトする方法があります。

9.6.8 三角波PWM出力モード (TT0MD3-TT0MD0ビット = 0111)

三角波PWM出力モードは、TT0CTL0.TT0CEビットをセット(1)することで、TOT01端子から三角波PWM波形を出力します。

また、TOT00端子から、16ビット・カウンタのカウンタ値とCCR0バッファ・レジスタの値が一致したタイミングと、16ビット・カウンタが0000Hのタイミングで反転するPWM波形を出力します。

図9-43 三角波PWM出力モードの構成図



図9 - 44 三角波PWM出力モードの基本タイミング



TT0CEビットをセット(1)することで、16ビット・カウンタをFFFFHから0000Hにクリアして同時にカウンタ動作を開始し、TOT01端子から三角波PWM波形を出力します。

三角波PWM出力モードでは、アップ/ダウン・カウント動作を行い、ダウン・カウント動作中に16ビット・カウンタが0000Hになるとオーバーフロー割り込み要求信号(INTTT0OV)を発生します。このとき、TT0OPT0.TT0OVFビットはセット(1)されません。アップ・カウント動作中に16ビット・カウンタ値とCCR0バッファ・レジスタの値が一致すると、コンペア一致割り込み要求信号(INTTT0CC0)を発生します。

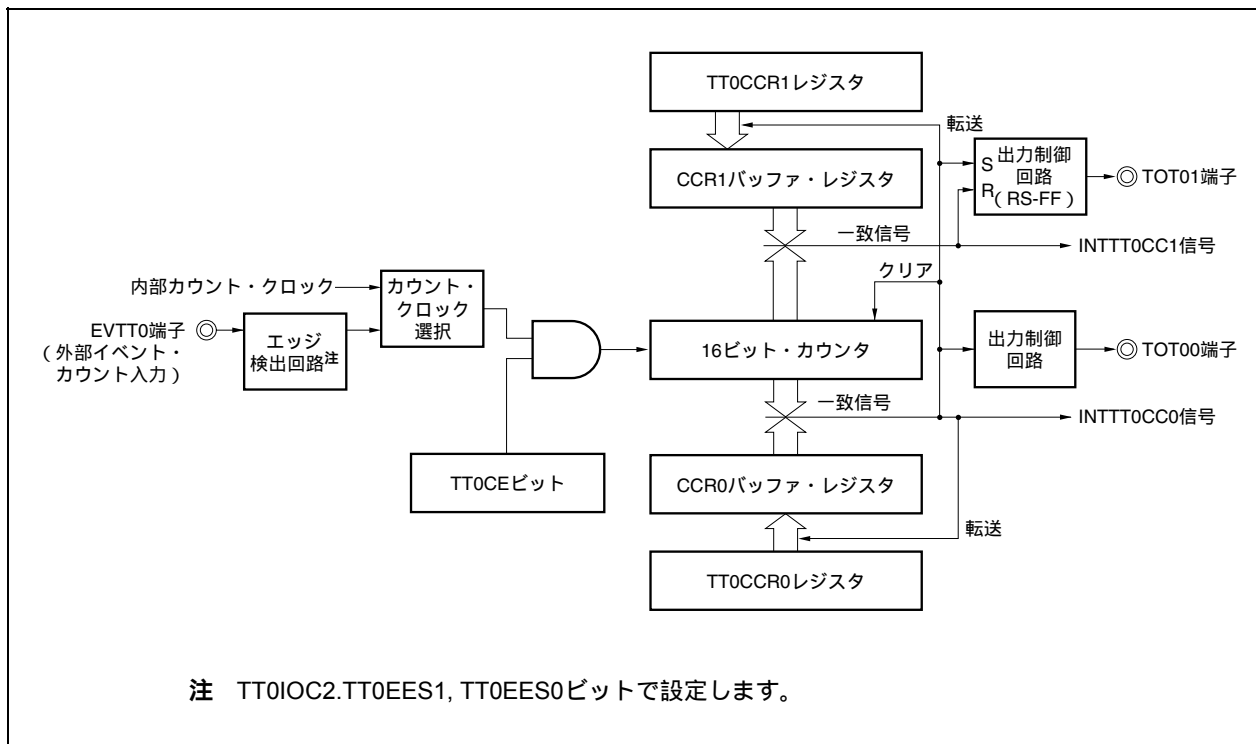
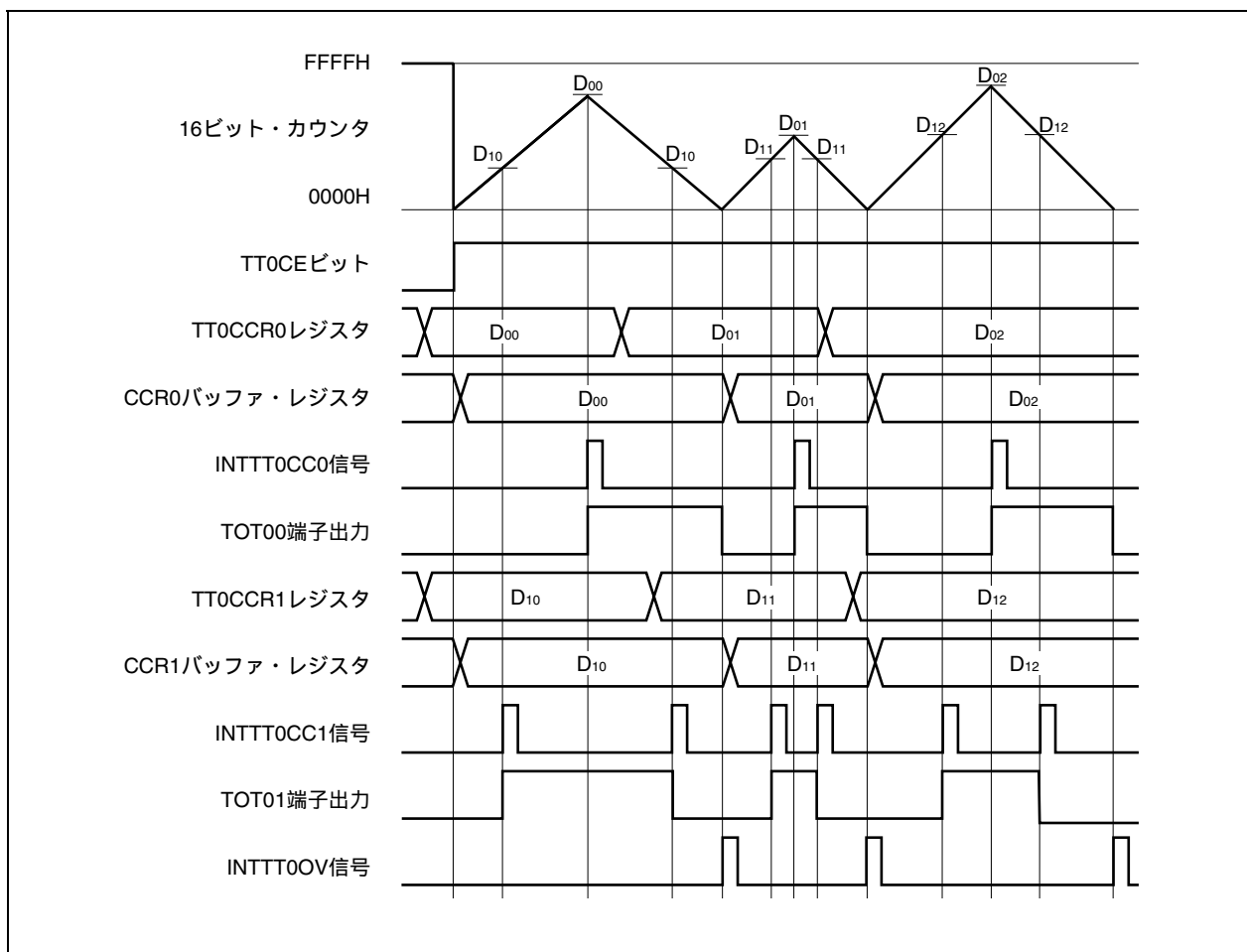
アップ ダウン切り替えは16ビット・カウンタ値とCCR0バッファ・レジスタの値の一致(INTTT0CC0)で、ダウン アップ切り替えは16ビット・カウンタが0000Hのタイミングです。

動作中にTT0CCRnレジスタを書き換えることにより、PWM波形を変更できます。なお、動作中にPWM波形を変更する場合には、最後にTT0CCR1レジスタにライトしてください。

三角波PWM波形の周期はTT0CCR0レジスタ、デューティはTT0CCR1レジスタで設定します。TT0CCR0レジスタの値は「0 TT0CCR0 FFEH」の範囲で設定してください。書き換えた値は、ダウン・カウント動作中の16ビット・カウンタが0000Hのタイミングで反映されます。

PWM波形の周期だけを変更する場合でも、まずTT0CCR0レジスタに周期を設定し、そのあとでTT0CCR1レジスタに同値(すでに設定したTT0CCR1レジスタと同じ値)をライトしてください。

TT0CCRnレジスタからCCRnバッファ・レジスタへのデータ転送を行うためには、TT0CCR1レジスタに対してライトする必要があります(n=0, 1)。

9.6.9 エンコーダ・カウント機能

エンコーダ・カウント機能には、エンコーダ・コンペア・モード (9.6.10 エンコーダ・コンペア・モード (TT0MD3-TT0MD0ビット = 1000) 参照) があります。

| モード | TT0CCR0レジスタ | TT0CCR1レジスタ |
|----------------|-------------|-------------|
| エンコーダ・コンペア・モード | コンペア専用 | コンペア専用 |

(1) アップ/ダウン・カウント制御

エンコーダ入力信号 (TENC00, TENC01) の位相とTT0CTL2.TT0UDS1, TT0UDS0ビットの設定により16ビット・カウンタのアップ/ダウン制御を行い、カウント動作を行います。

エンコーダ・カウント機能では、内部カウント・クロックおよび外部イベント・カウント入力 (EVTT0) は使用できません。TT0CTL0.TT0CKS2-TT0CKS0ビット = 000, TT0CTL1.TT0EEEビット = 0に設定してください。

(2) 16ビット・カウンタの初期値設定

TT0CTL2.TT0ECCビット = 0時にTT0TCWレジスタに設定したカウント初期値を、カウント動作の開始 (TT0CTL0.TT0CEビット = 0 1) 直後に16ビット・カウンタに転送し、エンコーダ入力信号 (TENC00, TENC01) の有効エッジ検出後にカウント動作を開始します

(3) 基本動作

TT0CCRnレジスタは、16ビット・カウンタのカウント値とCCRnバッファ・レジスタの値が一致すると、コンペア一致割り込み要求信号 (INTTT0CCn) が発生します。

(4) クリア動作

エンコーダ・コンペア・モード時の16ビット・カウンタのクリアは、次の条件で発生します。

- ・ 16ビット・カウンタとコンペア・レジスタの値の一致によるクリア
(TT0CTL2.TT0ECM1, TT0ECM0ビットを設定)
- ・ エンコーダ・クリア入力 (TECR0) のエッジ検出クリア
(TT0IOC3.TT0SCEビット = 0時にTT0ECS1, TT0ECS0ビットを設定)
- ・ TENC00, TENC01, TECR0端子のクリア・レベル条件検出クリア
(TT0SCEビット = 1時にTT0ZCL, TT0BCL, TT0ACLビットを設定)

備考 n = 0, 1

(5) TT0CTL2レジスタのビット制御

エンコーダ・コンペア・モード時のTT0CTL2レジスタの設定を次に示します。

表9 - 8 TT0CTL2レジスタの設定

| モード | TT0UDS1, TT0UDS0 ビット() | TT0ECM1 ビット() | TT0ECM0 ビット() | TT0LDE ビット () | カウンタ・ クリア (対象のコ ンペア・ レジスタ) | カウンタへ の転送 |
|--------------------|-------------------------------|-------------------|-------------------|----------------------|--|-----------------|
| エンコーダ・コンペア・ モード | 00, 01, 10, 11 の全設定可能 | 0 | 0 | 0 | - | - |
| | | | | 1 | | 可能 |
| | | | 1 | 0 | TT0CCR0 | - |
| | | | | 1 | | 可能 ^注 |
| | | 1 | 0 | 無効 | TT0CCR1 | - |
| | | | 1 | 無効 | TT0CCR0, TT0CCR1 | - |

注 「0000H-TT0CCR0レジスタ設定値」範囲内でカウント動作が可能です。

(a) 各ビットの概要

TT0UDS1, TT0UDS0ビットは、エンコーダ入力端子 (TENC00, TENC01) から入力された位相に対して、アップ/ダウン・カウントの判別制御を行います。

TT0ECM1, TT0ECM0ビットは、16ビット・カウンタのカウント値とCCR0, CCR1バッファ・レジスタの値が一致した場合の16ビット・カウンタのクリアを制御します。

TT0LDEビットは、アンダフローが発生したときに、TT0CCR0レジスタ設定値を16ビット・カウンタに転送する機能を制御します。TT0LDEビットは、TT0ECM1, TT0ECM0ビットが00, 01時のみ有効となります。それ以外の設定は無効となります。

(b) 各ビットの詳細説明

TT0UDS1, TT0UDS0ビット：アップ/ダウン・カウントの選択

TT0UDS1, TT0UDS0ビット設定とTENC00, TENC01端子から入力された位相により, アップ/ダウン・カウントを判別します。TT0UDS1, TT0UDS0ビットは, エンコーダ・コンペア・モード時のみ有効です。

・ TT0UDS1, TT0UDS0ビット = 00時

| TENC00端子 | TENC01端子 | カウント動作 |
|----------|----------|----------|
| 立ち上がりエッジ | ハイ・レベル | ダウン・カウント |
| 立ち下がりエッジ | | |
| 両エッジ | | |
| 立ち上がりエッジ | ロウ・レベル | アップ・カウント |
| 立ち下がりエッジ | | |
| 両エッジ | | |

備考 TENC00端子のエッジ検出は, TT0IOC3.TT0EIS1, TT0EIS0ビットで設定します。

図9 - 45 動作例 (TENC00端子の有効エッジが立ち上がりエッジ指定, TENC01端子の有効エッジがエッジ検出なしの場合)

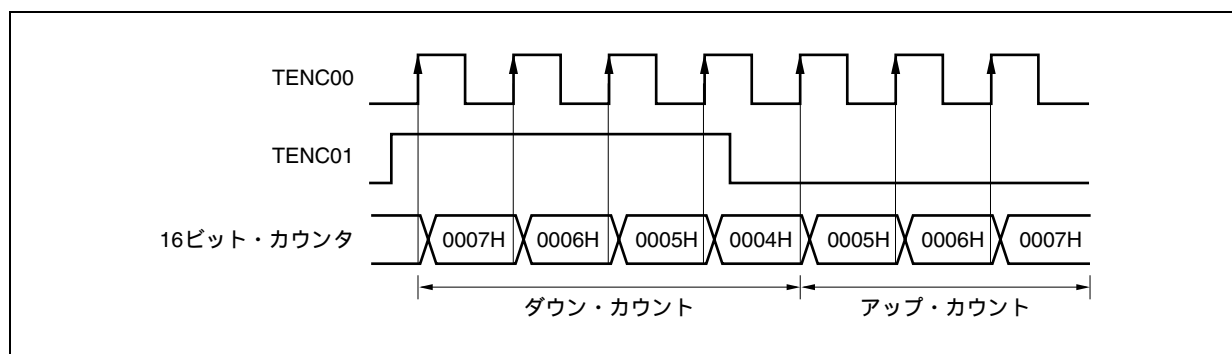

・ TT0UDS1, TT0UDS0ビット = 01時

| TENC00端子 | TENC01端子 | カウント動作 | |
|----------------------|----------|------------------------|----------|
| ロウ・レベル | 立ち上がりエッジ | ダウン・カウント | |
| | 立ち下がりエッジ | | |
| | 両エッジ | | |
| ハイ・レベル | 立ち上がりエッジ | | |
| | 立ち下がりエッジ | | |
| | 両エッジ | | |
| 立ち上がりエッジ | ハイ・レベル | アップ・カウント | |
| 立ち下がりエッジ | | | |
| 両エッジ | | | |
| 立ち上がりエッジ | ロウ・レベル | | アップ・カウント |
| 立ち下がりエッジ | | | |
| 両エッジ | | | |
| TENC00, TENC01端子同時入力 | | カウント動作は行わず, 直前の値を保持 | |

備考 TENC00, TENC01端子のエッジ検出は, TT0IOC3.TT0EIS1, TT0EIS0ビットで設定します。

図9 - 46 動作例 (TENC00, TENC01端子の有効エッジが立ち上がりエッジ指定の場合)

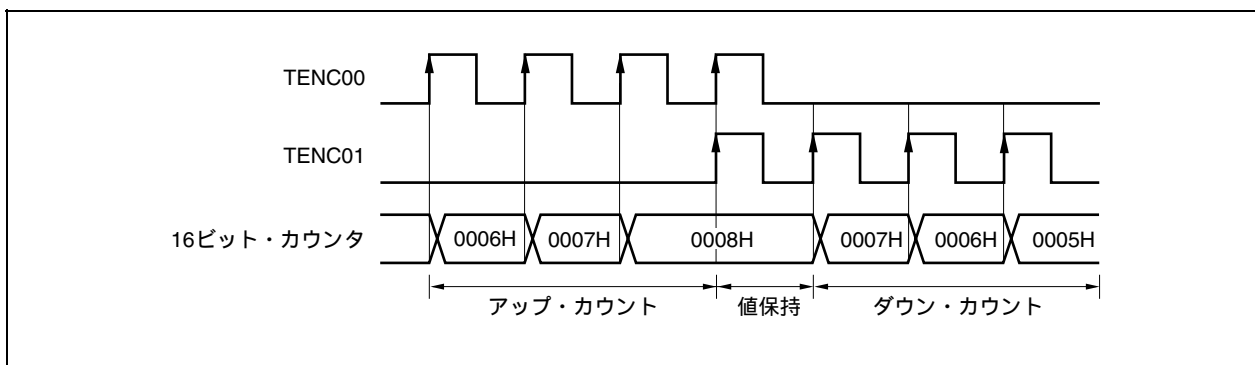

・ TT0UDS1, TT0UDS0ビット = 10時

| TENC00端子 | TENC01端子 | カウント動作 |
|----------|----------|--------------------|
| ロウ・レベル | 立ち下がりエッジ | カウント動作は行わず，直前の値を保持 |
| 立ち上がりエッジ | ロウ・レベル | ダウン・カウント |
| ハイ・レベル | 立ち上がりエッジ | カウント動作は行わず，直前の値を保持 |
| 立ち下がりエッジ | ハイ・レベル | |
| 立ち上がりエッジ | 立ち下がりエッジ | アップ・カウント |
| ハイ・レベル | | |
| 立ち下がりエッジ | ロウ・レベル | カウント動作は行わず，直前の値を保持 |
| ロウ・レベル | 立ち上がりエッジ | |
| 立ち上がりエッジ | 立ち下がりエッジ | |
| 立ち下がりエッジ | 立ち下がりエッジ | ダウン・カウント |
| 立ち上がりエッジ | | アップ・カウント |

注意 TENC00端子とTENC01端子の有効エッジ指定は無効となります。

図9 - 47 動作例 (TENC00, TENC01端子の有効エッジが重ならない場合のカウント動作)



図9 - 48 動作例 (TENC00, TENC01端子の有効エッジが重なった場合のカウント動作)



・ TT0UDS1, TT0UDS0ビット = 11時

| TENC00端子 | TENC01端子 | カウント動作 | |
|----------------------|----------|------------------------|----------|
| ロウ・レベル | 立ち下がりエッジ | ダウン・カウント | |
| 立ち上がりエッジ | ロウ・レベル | | |
| ハイ・レベル | 立ち上がりエッジ | | |
| 立ち下がりエッジ | ハイ・レベル | | |
| 立ち上がりエッジ | ハイ・レベル | アップ・カウント | |
| ハイ・レベル | | | 立ち下がりエッジ |
| 立ち下がりエッジ | | | ロウ・レベル |
| ロウ・レベル | 立ち上がりエッジ | カウント動作は行わず， 直前の値を保持 | |
| TENC00, TENC01端子同時入力 | | | |

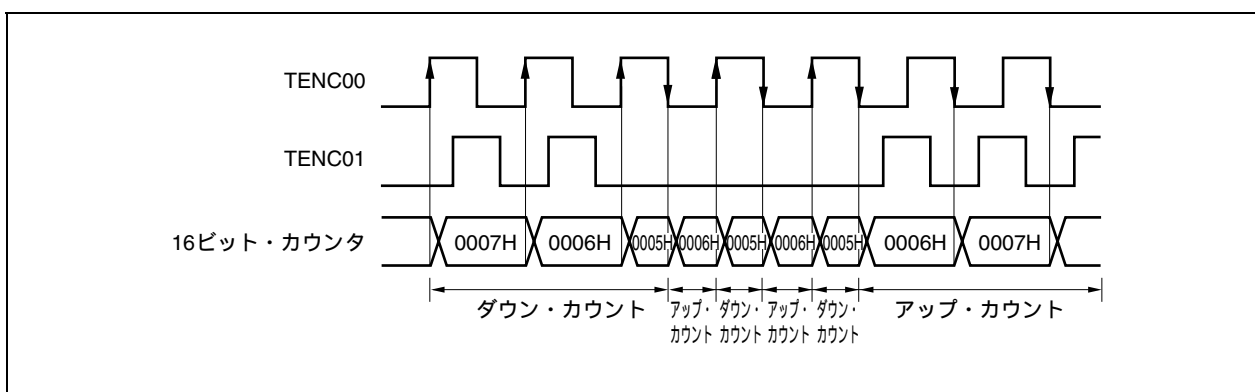
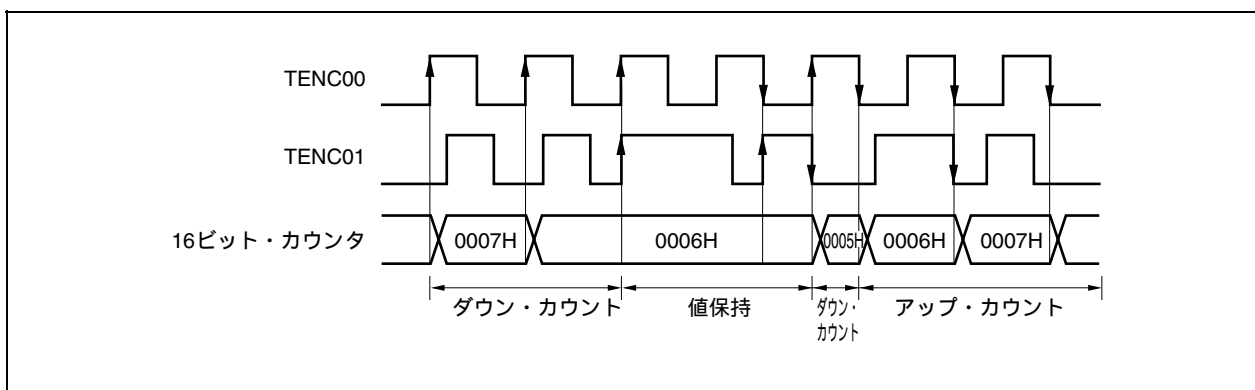
注意 TENC00端子とTENC01端子の有効エッジ指定は無効となります。

図9 - 49 動作例 (TENC00, TENC01端子の有効エッジが重ならない場合のカウント動作)



図9 - 50 動作例 (TENC00, TENC01端子の有効エッジが重なった場合のカウント動作)



TT0ECM1, TT0ECM0ビット：コンペア・レジスタ一致によるタイマ・カウンタ・クリア機能

16ビット・カウンタのカウンタ値とCCRnバッファ・レジスタの値が一致したときにTT0ECM1, TT0ECM0ビットの設定値に従い、カウンタ動作を行います。

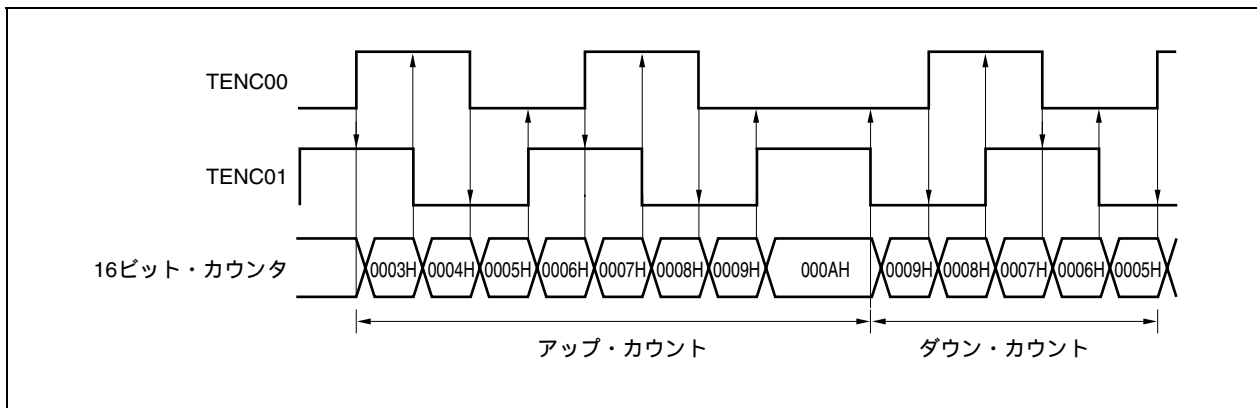
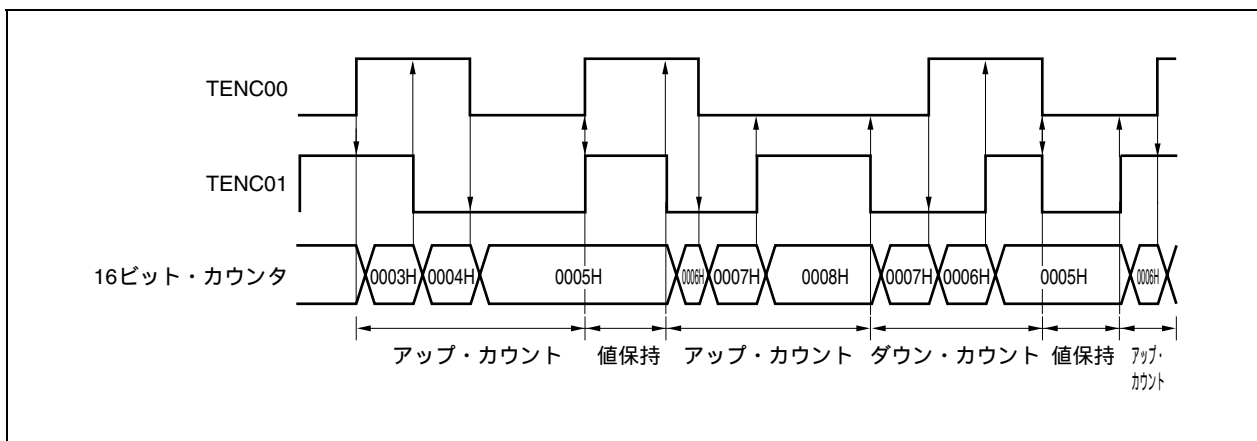
- ・ TT0ECM1, TT0ECM0ビット = 00時

16ビット・カウンタのカウンタ値とCCRnバッファ・レジスタの値の一致によるカウンタ・クリアを行わない。

- ・ TT0ECM1, TT0ECM0ビット = 01時

16ビット・カウンタのカウンタ値とCCR0バッファ・レジスタの値の一致で次の条件によりカウンタ動作を行う。

| 次のカウンタ動作 | 説明 |
|----------|-----------------------------|
| アップ・カウント | 16ビット・カウンタを0000Hにクリアする。 |
| ダウン・カウント | 16ビット・カウンタのカウンタ値をダウン・カウントする |

- ・ TT0ECM1, TT0ECM0ビット = 10時

16ビット・カウンタのカウンタ値とCCR1バッファ・レジスタの値の一致で次の条件によりカウンタ動作を行う。

| 次のカウンタ動作 | 説明 |
|----------|-----------------------------|
| アップ・カウント | 16ビット・カウンタのカウンタ値をアップ・カウントする |
| ダウン・カウント | 16ビット・カウンタを0000Hにクリアする。 |

- ・ TT0ECM1, TT0ECM0ビット = 11時

16ビット・カウンタのカウンタ値とCCR0バッファ・レジスタの値の一致で次の条件によりカウンタ動作を行う。

| 次のカウンタ動作 | 説明 |
|----------|-----------------------------|
| アップ・カウント | 16ビット・カウンタを0000Hにクリアする。 |
| ダウン・カウント | 16ビット・カウンタのカウンタ値をダウン・カウントする |

16ビット・カウンタのカウンタ値とCCR1バッファ・レジスタの値の一致で次の条件によりカウンタ動作を行う。

| 次のカウンタ動作 | 説明 |
|----------|-----------------------------|
| アップ・カウント | 16ビット・カウンタのカウンタ値をアップ・カウントする |
| ダウン・カウント | 16ビット・カウンタを0000Hにクリアする。 |

TT0LDEビット：アンダフロー発生時のTT0CCR0レジスタ設定値の16ビット・カウンタへの転送機能

TT0LDEビット = 1に設定することにより，アンダフロー発生時にTT0CCR0レジスタ設定値を16ビット・カウンタに転送することができます。

TT0LDEビットは，エンコーダ・コンペア・モード時のみ有効です。

・「0000H-TT0CCR0レジスタ設定値」範囲内でのカウント動作

TT0LDEビット = 1，TT0ECM1，TT0ECM0ビット = 01に設定し，カウント動作を行うと，TT0ECM0ビット = 1のときに16ビット・カウンタのカウント値とCCR0バッファ・レジスタの値の一致発生後，次のカウントがアップ・カウントの場合に16ビット・カウンタが0000Hにクリアされます。

TT0LDEビット = 1のときにアンダフロー発生時にTT0CCR0レジスタ設定値が16ビット・カウンタに転送されます。

したがって，TT0CCR0レジスタ設定値をカウント上限値，0000Hをカウント下限値とした「0000H-TT0CCR0レジスタ設定値」範囲内でのカウント動作が実現できます。

図9 - 51 動作例（「0000H-TT0CCR0レジスタ設定値」範囲内でのカウント動作）



図9 - 52 動作タイミング (「0000H-TT0CCR0レジスタ設定値」範囲内でのカウント動作)



(6) エンコーダ・クリア信号 (TECR0端子) によるカウンタの0000Hクリア機能

TECR0端子入力により16ビット・カウンタを0000Hにクリアする方法は2種類あり, TT0IOC3.TT0SCEビットにより制御されます。また, TT0SCEビットは, その設定によりTT0IOC3.TT0ZCL, TT0BCL, TT0ACL, TT0ECS1, TT0ECS0ビットを制御します。

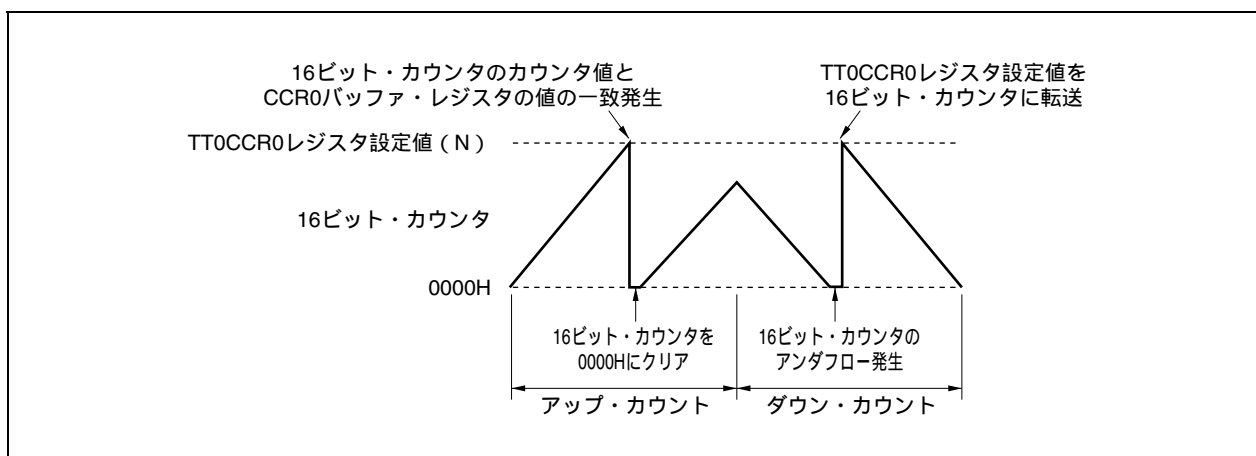
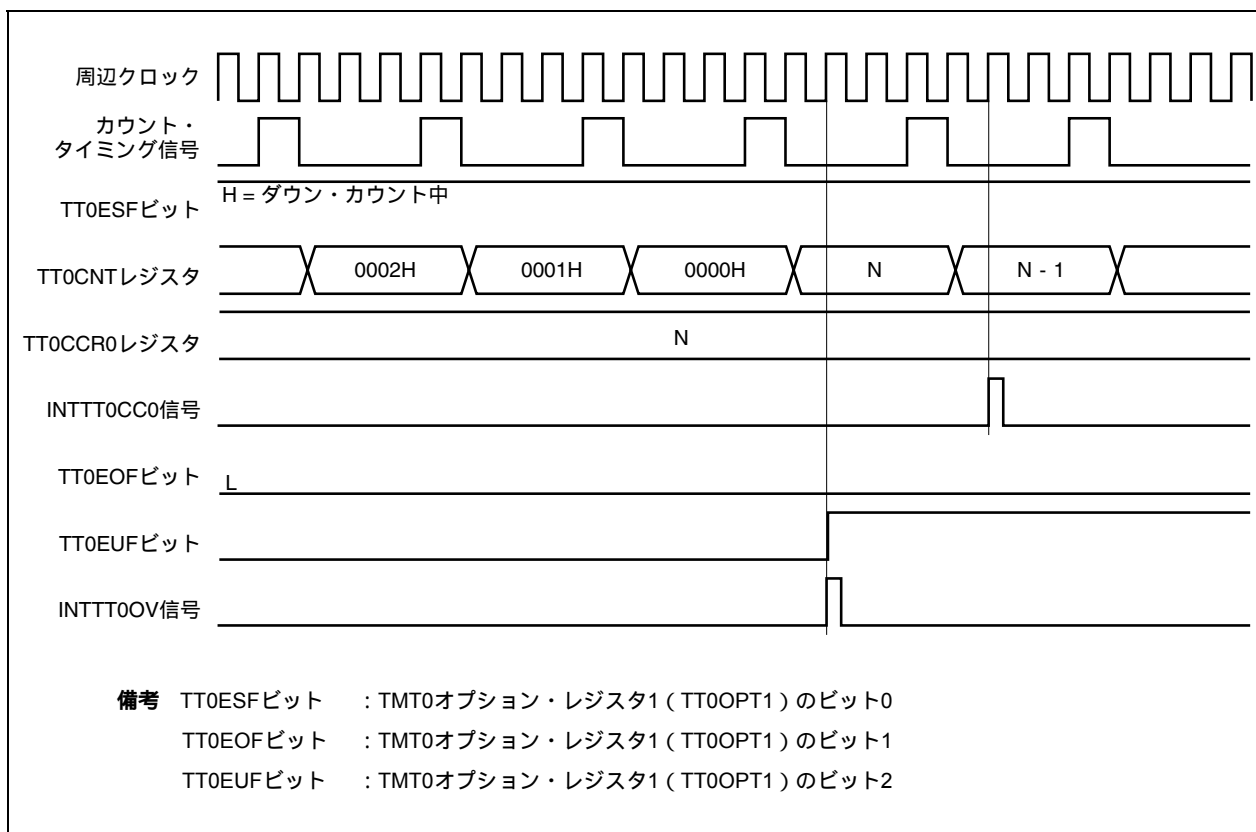
これらのクリア方法は, エンコーダ・コンペア・モード時のみ有効です。

表9 - 9 TT0SCEビットとTT0ZCL, TT0BCL, TT0ACL, TT0ECS1, TT0ECS0ビットの関係

| クリア方法 | TT0SCEビット | TT0ZCLビット | TT0BCLビット | TT0ACLビット | TT0ECS1, TT0ECS0ビット |
|-------|-----------|-----------|-----------|-----------|---------------------|
| | 0 | 無効 | 無効 | 無効 | 有効 |
| | 1 | 有効 | 有効 | 有効 | 無効 |

(a) クリア方法 : エンコーダ・クリア信号 (TECR0端子) のエッジ検出クリア (TT0SCEビット = 0)

TT0SCEビット = 0のとき, TT0ECS1, TT0ECS0ビットで指定したTECR0端子の有効エッジ検出により, 周辺クロックに同期して16ビット・カウンタを0000Hにクリアします。このとき, エンコーダ・クリア割り込み要求信号 (INTTT0EC) が発生します。なお, TT0SCEビット = 0のとき, TT0ZCL, TT0BCL, TT0ACLビットの設定は無効です。

図9 - 53 動作例 (TT0SCEビット = 0, TT0ECS1, TT0ECS0ビット = 01, TT0UDS1, TT0UDS0ビット = 11の場合)

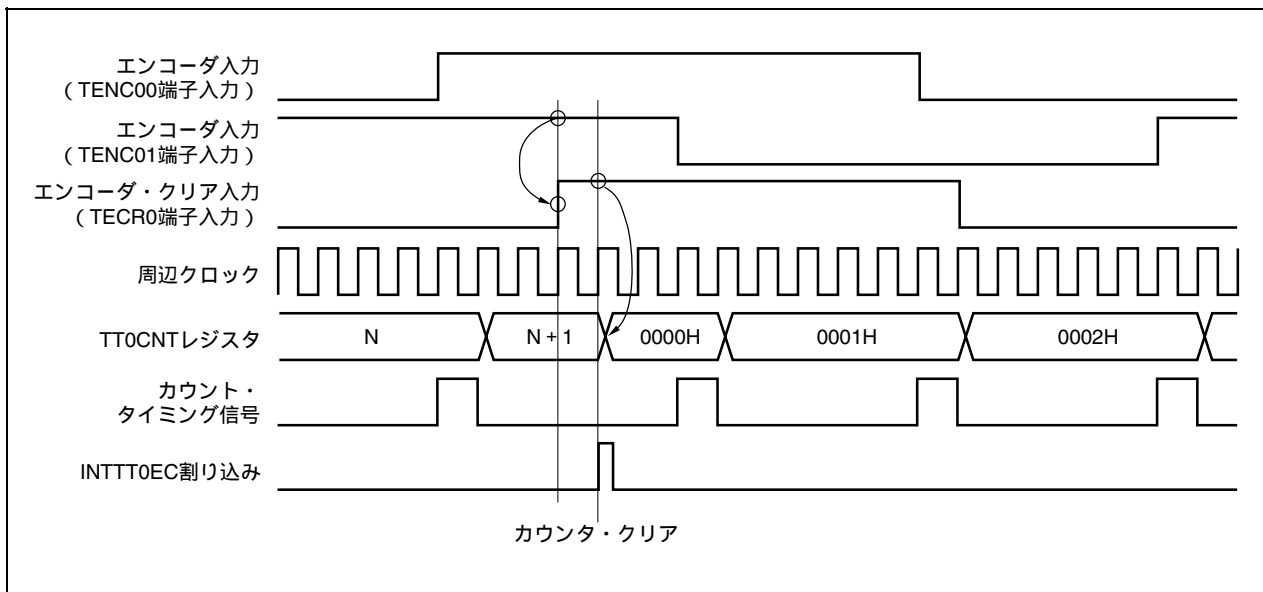

(b) クリア方法 : TENC00, TENC01, TECR0端子のクリア・レベル条件検出クリア (TT0SCEビット = 1)

TT0SCEビット = 1のとき, TT0ZCL, TT0BCL, TT0ACLビットで設定したTECR0, TENC00, TENC01端子のクリア・レベル条件検出により16ビット・カウンタを0000Hにクリアします。このとき, エンコーダ・クリア割り込み要求信号 (INTTT0EC) は発生しません。なお, TT0SCEビット = 1のとき, TT0ECS1, TT0ECS0ビットの設定は無効です。

表9 - 10 TT0SCEビット = 1のときの16ビット・カウンタのクリア条件

| クリア・レベル条件設定 | | | エンコーダ端子の入力レベル | | |
|-------------|-----------|-----------|---------------|----------|----------|
| TT0ZCLビット | TT0BCLビット | TT0ACLビット | TECR0端子 | TENC01端子 | TENC00端子 |
| 0 | 0 | 0 | L | L | L |
| 0 | 0 | 1 | L | L | H |
| 0 | 1 | 0 | L | H | L |
| 0 | 1 | 1 | L | H | H |
| 1 | 0 | 0 | H | L | L |
| 1 | 0 | 1 | H | L | H |
| 1 | 1 | 0 | H | H | L |
| 1 | 1 | 1 | H | H | H |

注意 TT0ZCL, TT0BCL, TT0ACLビットのクリア・レベル条件と, TECR0, TENC01, TENC00端子の入力レベルが一致したときに16ビット・カウンタを0000Hにクリアします。

図9 - 54 動作例 (TT0SCEビット = 1, TT0ZCLビット = 1, TT0BCLビット = 0, TT0ACLビット = 1, TT0UDS1, TT0UDS0ビット = 11, TECR0 = ハイ・レベル, TENC01 = ロウ・レベル, TENC00 = ハイ・レベルの場合) (1/3)



図9-54 動作例 (TT0SCEビット = 1, TT0ZCLビット = 1, TT0BCLビット = 0, TT0ACLビット = 1,
TT0UDS1, TT0UDS0ビット = 11, TECR0 = ハイ・レベル, TENC01 = ロウ・レベル,
TENC00 = ハイ・レベルの場合) (2/3)



図9 - 54 動作例 (TT0SCEビット = 1, TT0ZCLビット = 1, TT0BCLビット = 0, TT0ACLビット = 1, TT0UDS1, TT0UDS0ビット = 11, TECR0 = ハイ・レベル, TENC01 = ロウ・レベル, TENC00 = ハイ・レベルの場合) (3/3)

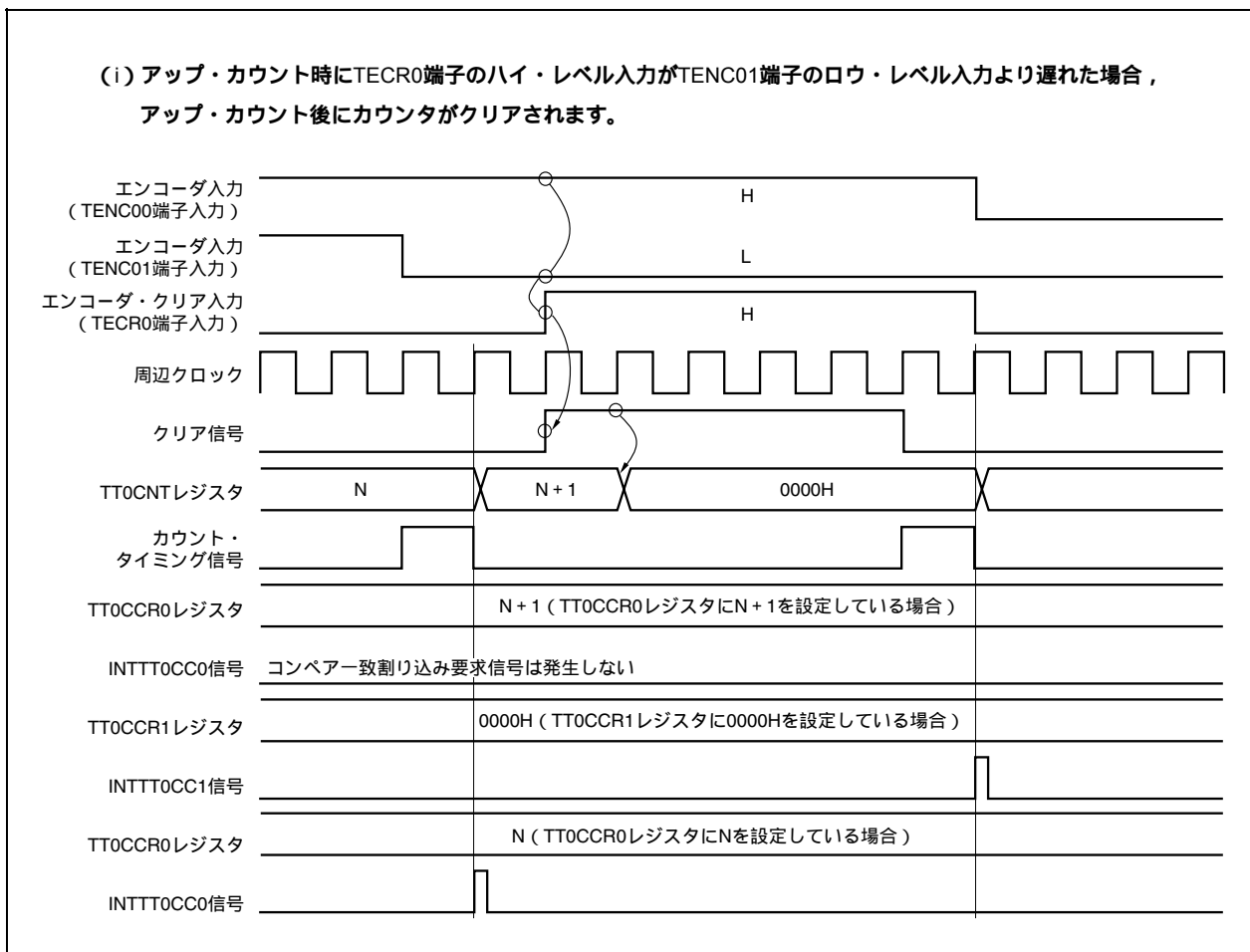

このクリア方法では、TECR0, TENC01, TENC00端子入力のクリア・レベル条件を設定し、クリア・レベル条件の検出により16ビット・カウンタを0000Hにクリアするため、TECR0端子入力の遅延による誤カウントは発生しません。

(7) エンコーダ・カウント機能の注意事項

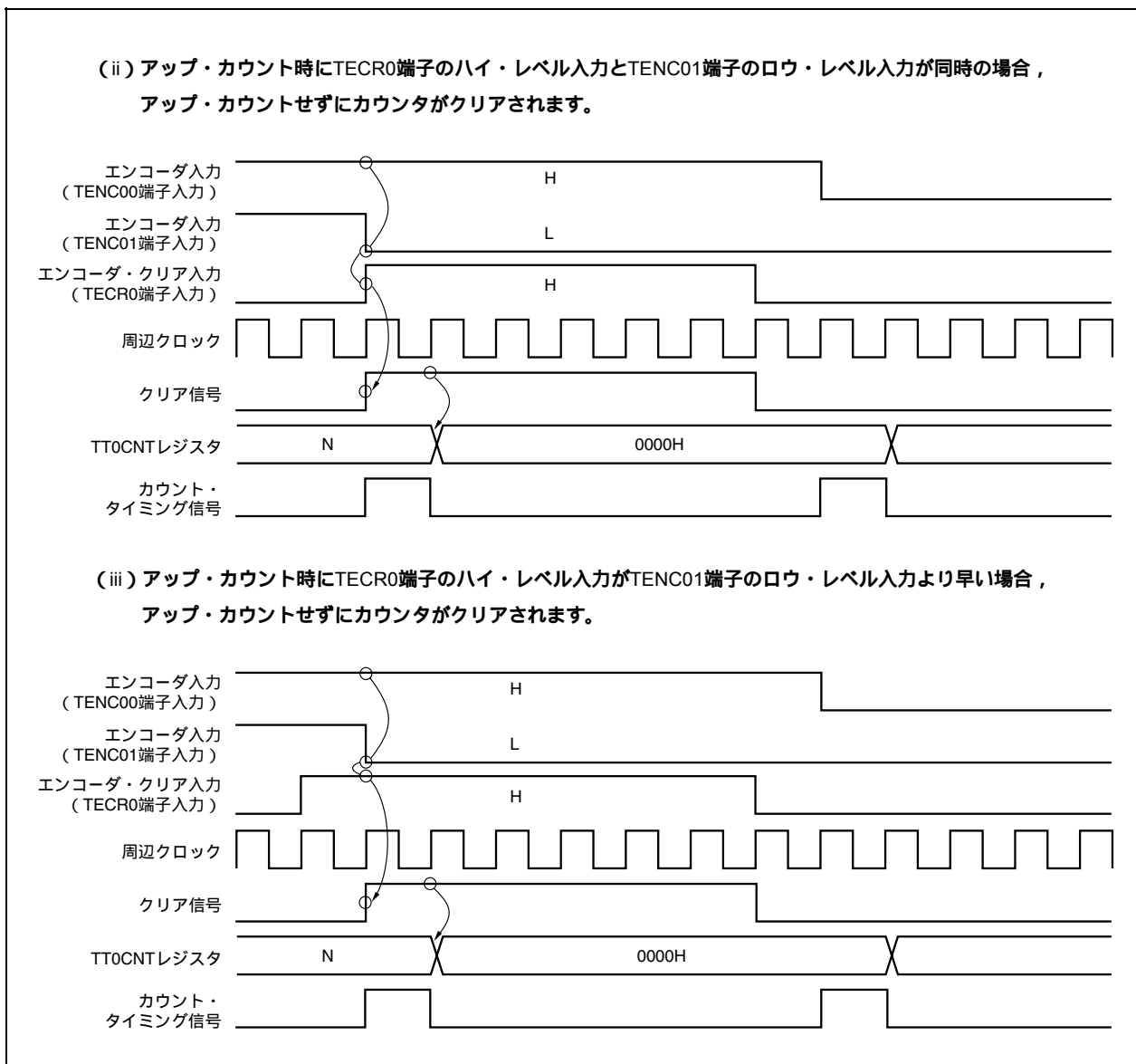
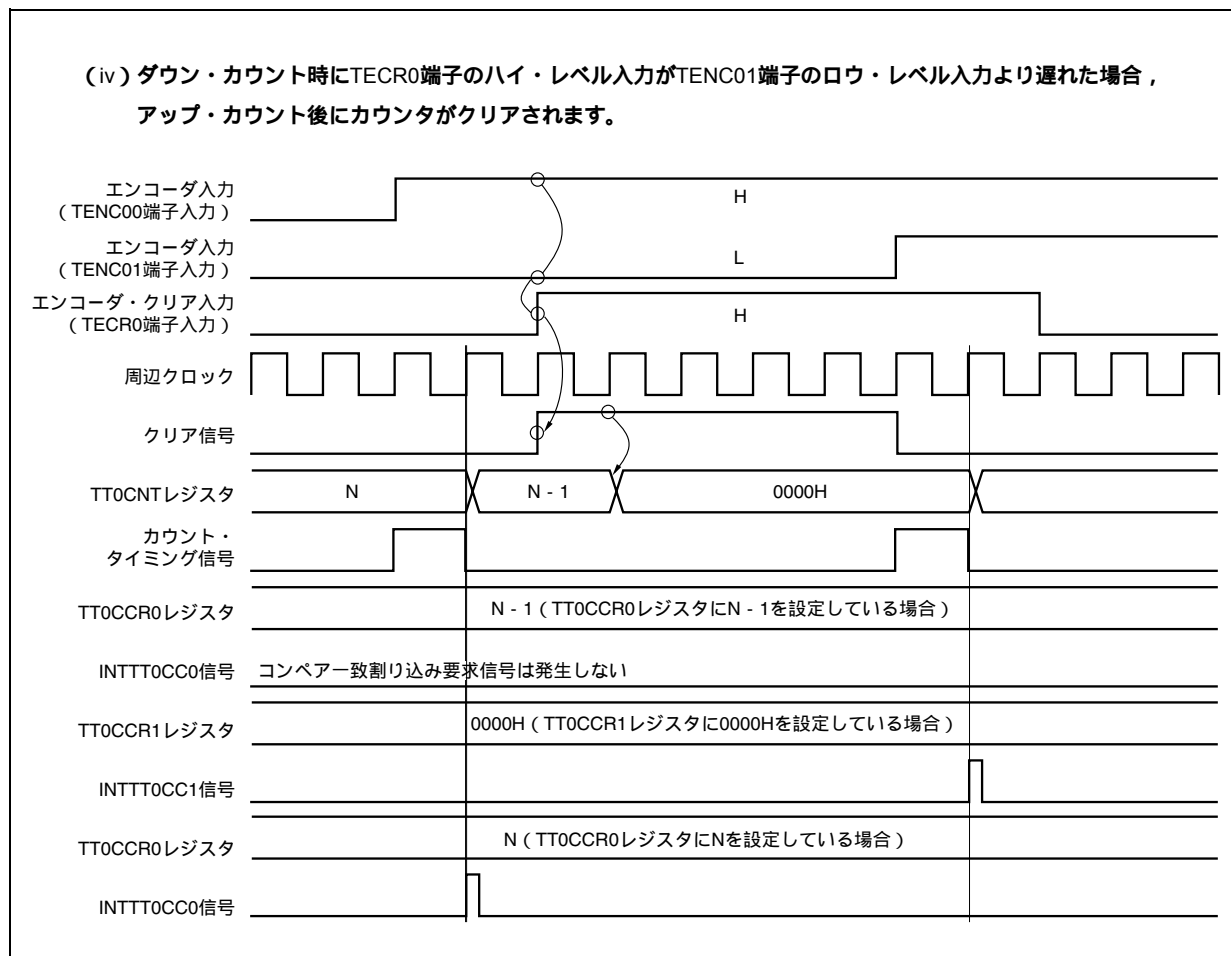
(a) 動作開始直後のコンペア一致の未発生

TT0CCR0 レジスタまたはTT0CCR1 レジスタにTT0TCW レジスタと同じ値を設定しTT0CTL2.TT0ECCビット = 0時にカウンタ動作を開始した場合、動作開始直後の16ビット・カウンタのカウンタ値 (TT0TCW) とCCRnバッファ・レジスタの値が一致すると、一致はマスクされ、コンペア一致割り込み要求信号 (INTTT0CCn) は発生しません (n = 0, 1)。また、TT0CTL2.TT0ECM1, TT0ECM0ビットの設定による16ビット・カウンタの0000Hクリアも行われません。

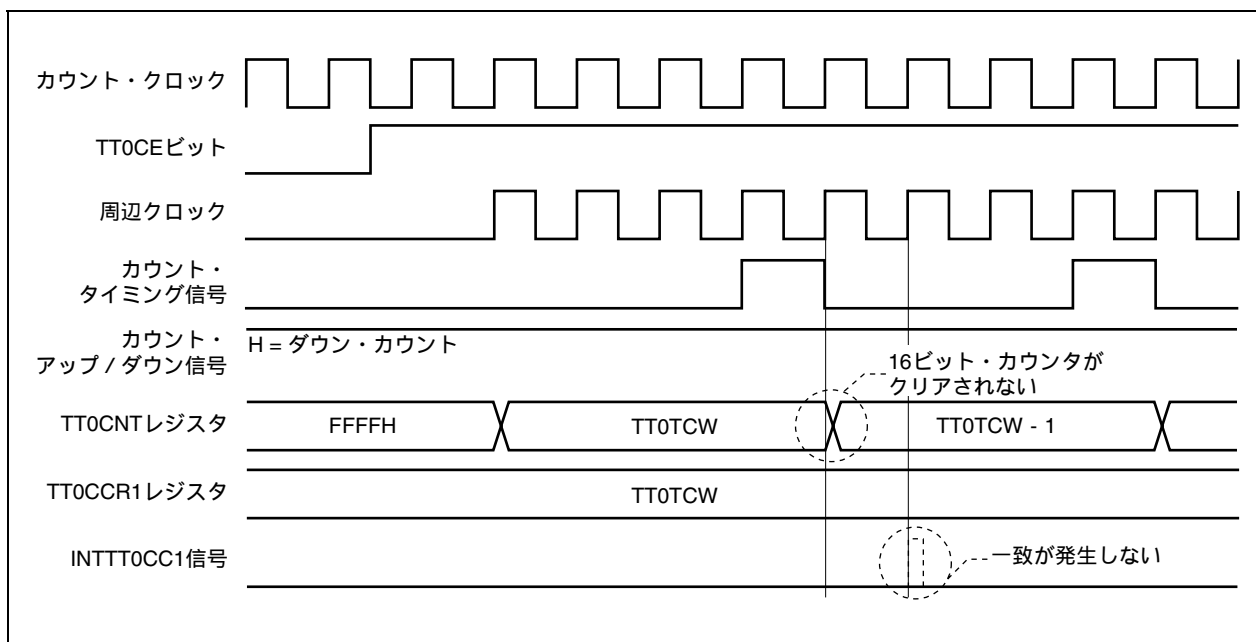

(b) 動作開始直後のオーバーフローの未発生

TT0CTL2.TT0ECCビット = 1時にカウンタ動作を再開した場合、16ビット・カウンタの保持していたカウント値がFFFFHで次のカウントがアップ・カウントのとき、オーバーフローは発生しません。

カウンタ値 (TT0TCWレジスタ値 = FFFFH) での動作開始後、カウント・アップした場合、カウント動作はFFFFH 0000Hとなりオーバーフローが発生となりますが、オーバーフロー検出がマスクされてしまい、オーバーフロー・フラグ (TT0EOF) はセットされず、オーバーフロー割り込み要求信号 (INTTT0OV) も発生しません。

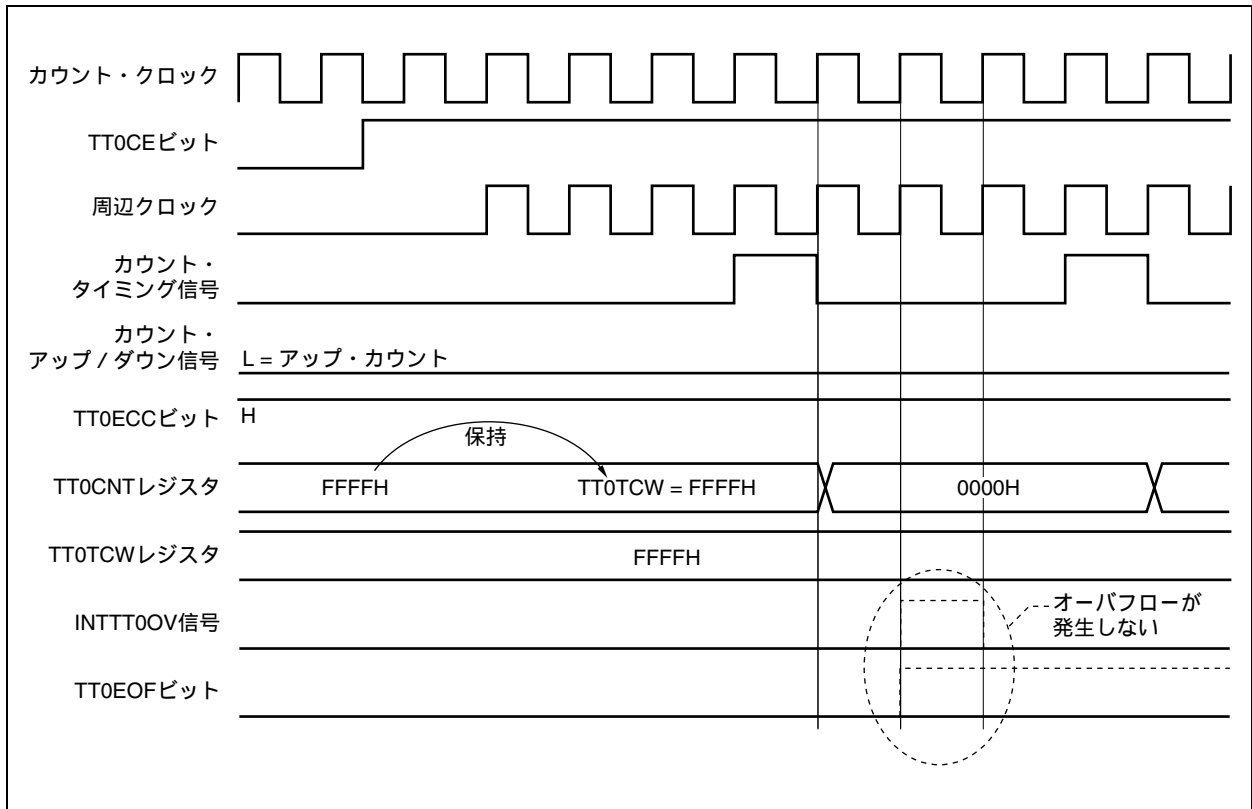

9.6.10 エンコーダ・コンペア・モード (TT0MD3-TT0MD0ビット = 1000)

エンコーダ・コンペア・モードは、TT0CCR0, TT0CCR1レジスタをとともにコンペア機能として使用し、エンコーダ・カウント機能用入力端子 (TENC00, TENC01, TECR0) により、エンコーダ制御を実現します。

クリア動作としては3つの条件があります。16ビット・カウンタのカウント値とCCRnバッファ・レジスタの値の一致によるクリア(コンペア一致割り込み要求信号(INTTT0CCn)を発生)、エンコーダ・クリア入力(TECR0端子)のエッジ検出クリア、TENC00, TENC01, TECR0端子のクリア・レベル条件検出クリアにより、16ビット・カウンタを0000Hにクリアします。

アンダフロー発生時にTT0CCR0レジスタ設定値を16ビット・カウンタに転送することができます。

(1) エンコーダ・コンペア・モード動作フロー

図9 - 55 エンコーダ・コンペア・モード動作フロー



図9-56 エンコーダ・コンペア・モード動作処理



(2) エンコーダ・コンペア・モード動作タイミング

(a) 基本タイミング1

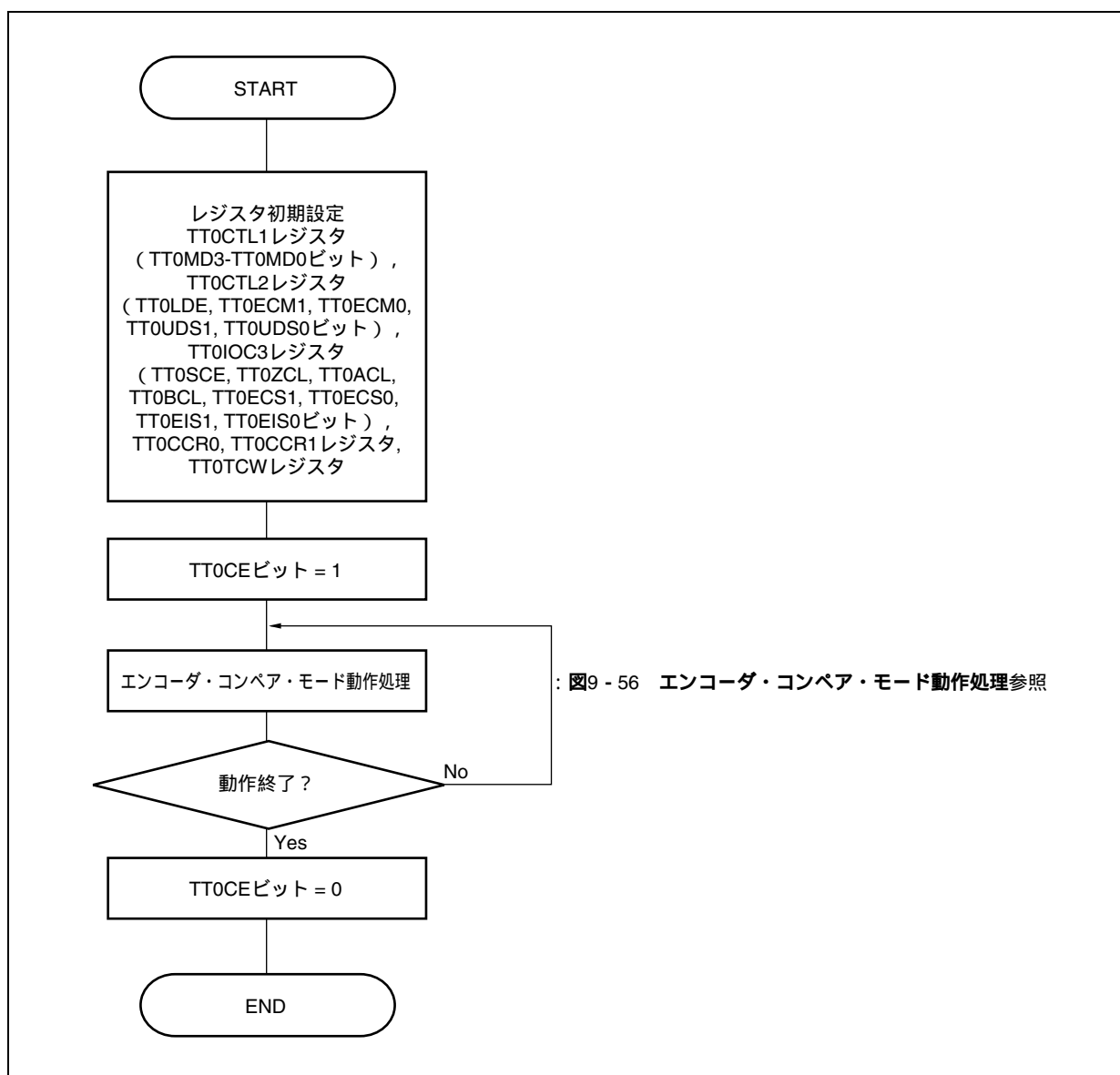
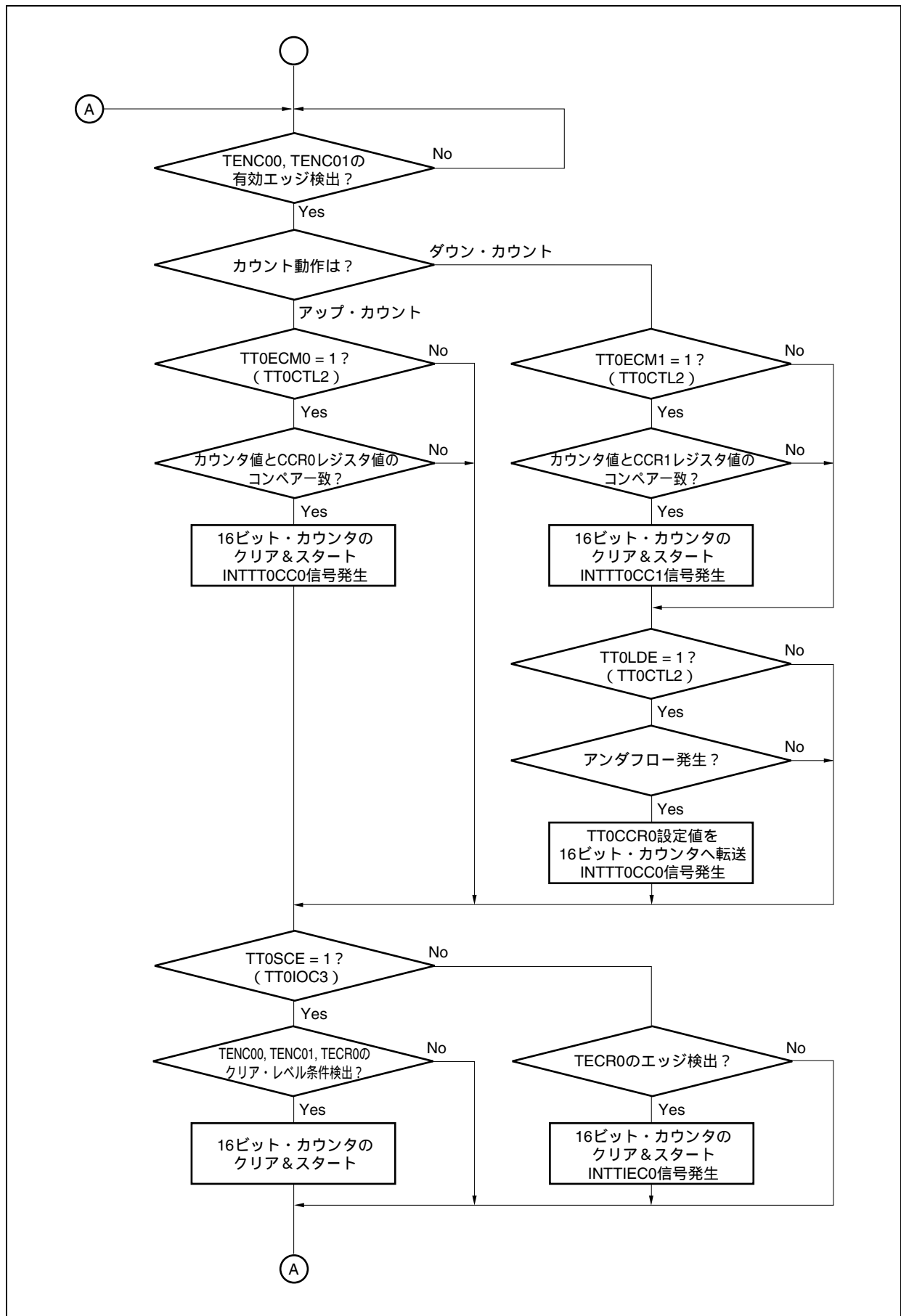
【レジスタ設定条件】

- ・ TT0CTL2.TT0ECM1, TT0ECM0ビット = 01
16ビット・カウンタのカウント値とCCR0バッファ・レジスタ値の一致でカウンタを0000Hにクリアする。
- ・ TT0CTL2.TT0LDEビット = 1
アンダフロー発生時, TT0CCR0レジスタ設定値を16ビット・カウンタに転送する。
- ・ TT0IOC3.TT0SCEビット = 0, TT0ECS1, TT0ECS0ビット = 00
エンコーダ・クリア入力 (TECR0端子) のエッジ検出クリア指定 (エッジ指定なし)。

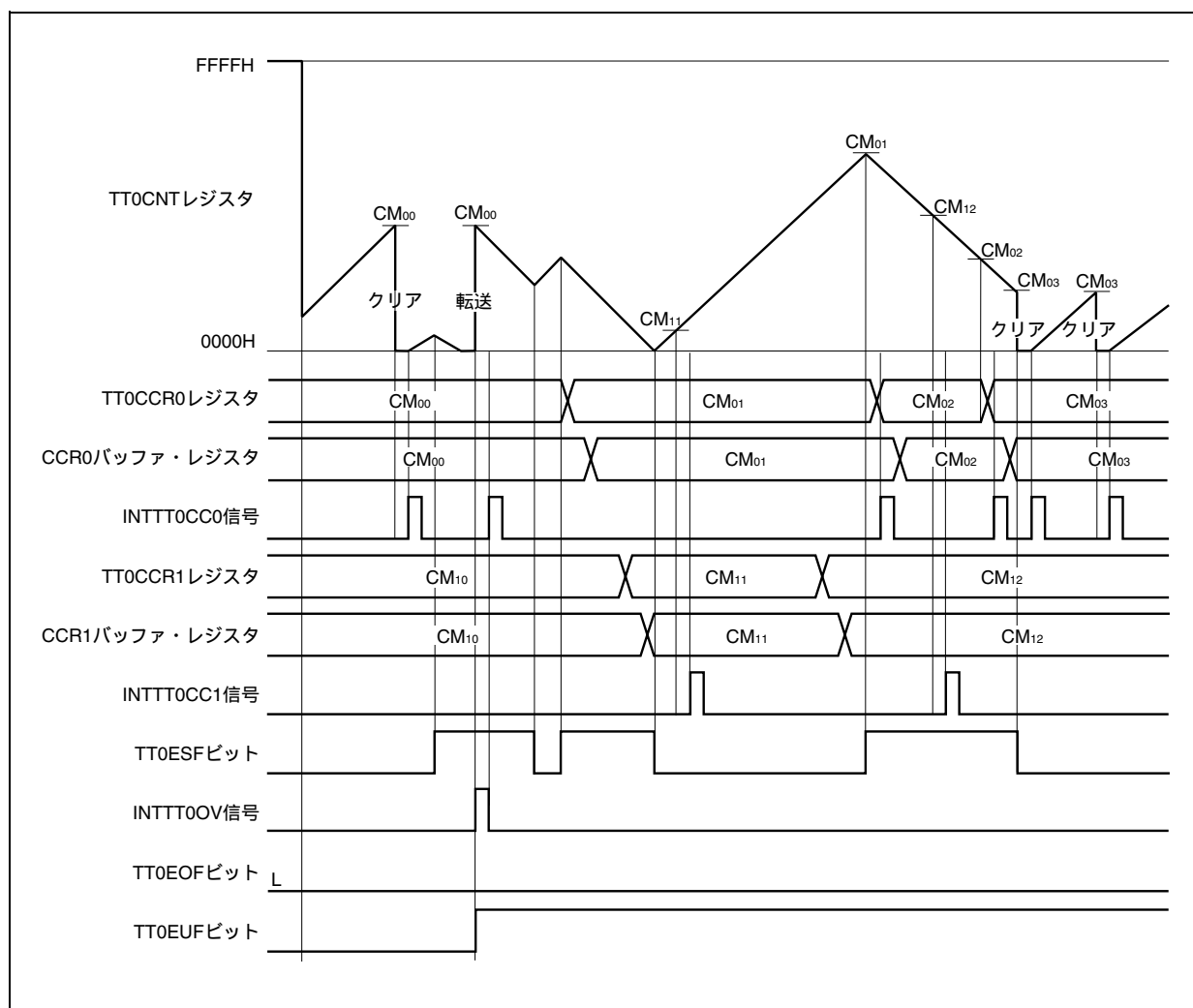

動作開始時 (TT0CEビット = 0 1) にTT0TCWレジスタ設定値を16ビット・カウンタに転送し、カウンタ動作を開始します。

16ビット・カウンタのカウンタ値とCCR0バッファ・レジスタ値が一致すると、コンペア一致割り込み要求信号 (INTTT0CC0) が発生します。TT0ECM0ビット = 1のため、次のカウンタ動作がアップ・カウンタの場合に16ビット・カウンタを0000Hにクリアします。

16ビット・カウンタのカウンタ値とCCR1バッファ・レジスタ値が一致すると、コンペア一致割り込み要求信号 (INTTT0CC1) が発生します。TT0ECM1ビット = 0のため、一致条件では16ビット・カウンタは0000Hにクリアされません。

また、TT0LDEビット = 1, TT0ECM0ビット = 1の設定により、「0000H-TT0CCR0レジスタ設定値」範囲内でカウンタ動作が可能です。

(b) 基本タイミング2

【レジスタ設定条件】

- ・ TT0CTL2.TT0ECM1, TT0ECM0ビット = 00
16ビット・カウンタのカウンタ値とCCR_aバッファ・レジスタ値の一致でのカウンタ・クリアなし (a = 0, 1)。
- ・ TT0CTL2.TT0LDEビット = 0
アンダフロー発生時, TT0CCR0レジスタ設定値を16ビット・カウンタに転送しない。
- ・ TT0IOC3.TT0SCEビット = 0, TT0ECS1, TT0ECS0ビット = 00
エンコーダ・クリア入力 (TECR0端子) のエッジ検出クリア指定 (エッジ指定なし)。

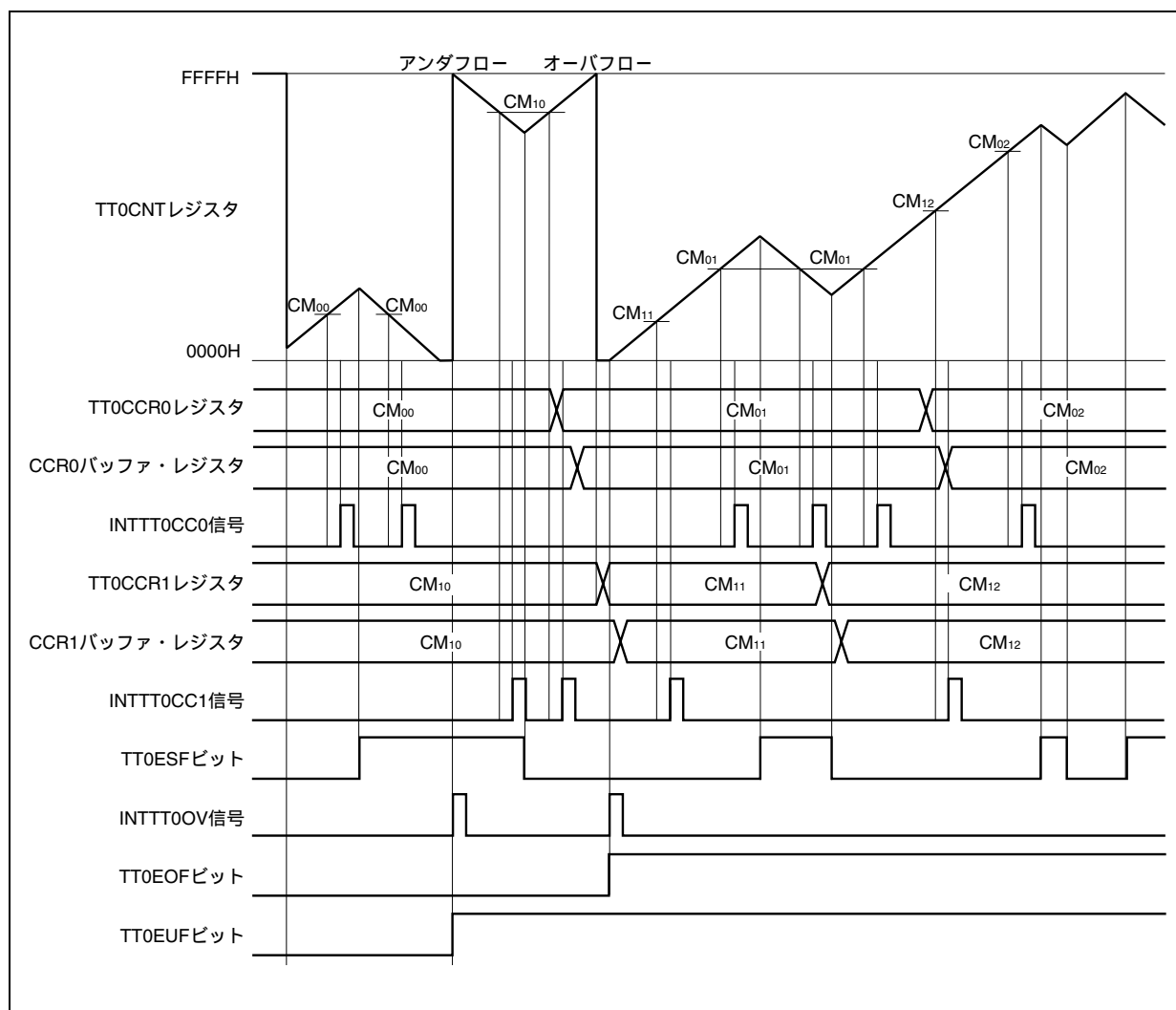

動作開始時 (TT0CEビット = 0 1) にTT0TCWレジスタ設定値を16ビット・カウンタに転送し、カウンタ動作を開始します。

16ビット・カウンタのカウント値とCCR0バッファ・レジスタ値が一致すると、コンペアー一致割り込み要求信号 (INTTT0CC0) が発生します。

16ビット・カウンタのカウント値とCCR1バッファ・レジスタ値が一致すると、コンペアー一致割り込み要求信号 (INTTT0CC1) が発生します。

また、TT0ECM1, TT0ECM0ビット = 00のため、16ビット・カウンタのカウント値とCCRnバッファ・レジスタとの一致では、16ビット・カウンタは0000Hにクリアされません (n = 0, 1)。

(c) 基本タイミング3

【レジスタ設定条件】

- ・ TT0CTL2.TT0ECM1, TT0ECM0ビット = 11
 - 16ビット・カウンタのカウンタ値とCCR0バッファ・レジスタ値の一致でカウンタを0000Hにクリアする。
 - 16ビット・カウンタのカウンタ値とCCR1バッファ・レジスタ値の一致でカウンタを0000Hにクリアする。
- ・ TT0CTL2.TT0LDEビットの設定無効
- ・ TT0IOC3.TT0SCEビット = 0, TT0ECS1, TT0ECS0ビット = 00
 - エンコーダ・クリア入力 (TECR0端子) のエッジ検出クリア指定 (エッジ指定なし)。

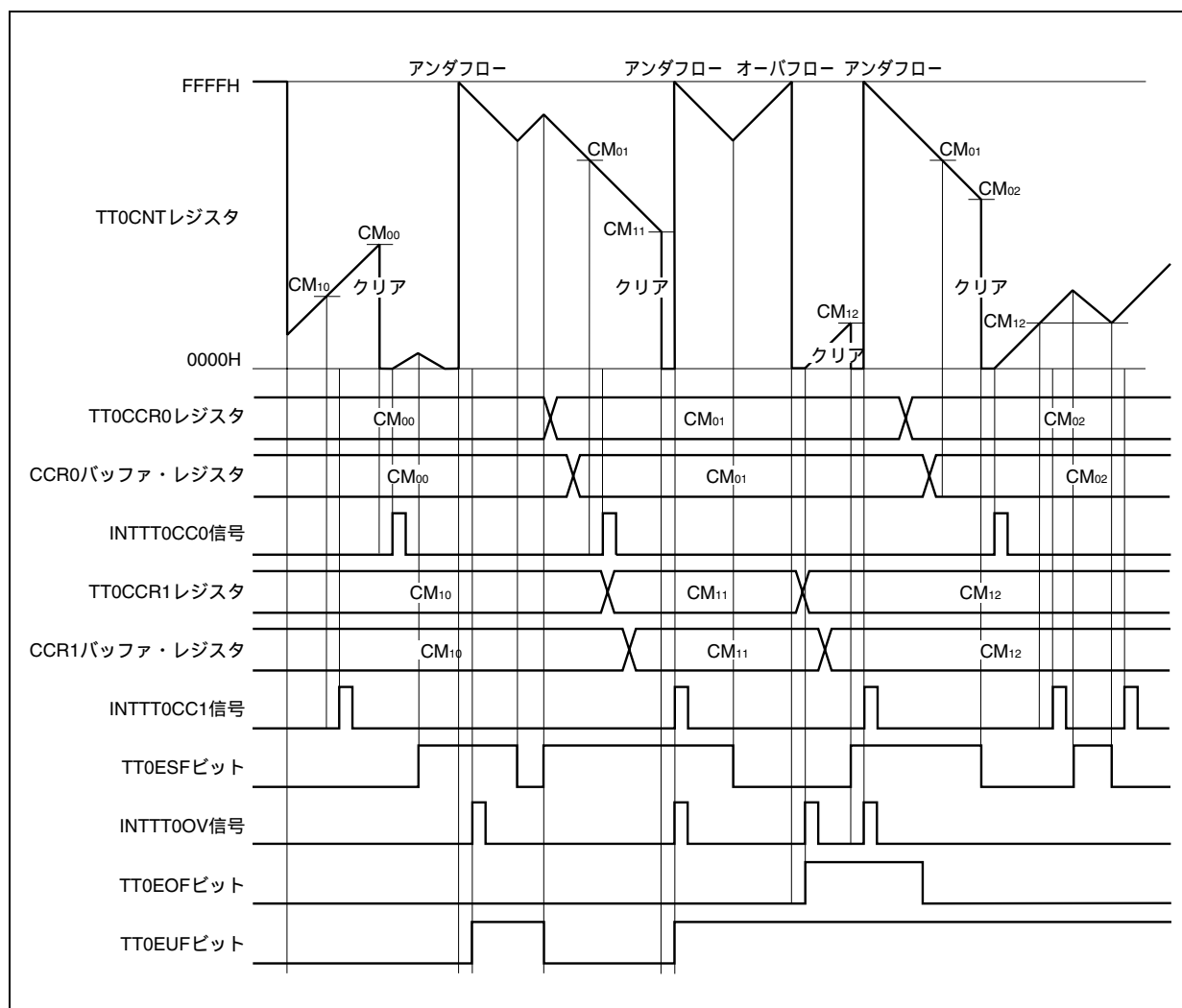

動作開始時 (TT0CEビット = 0 1) にTT0TCWレジスタ設定値を16ビット・カウンタに転送し、カウント動作を開始します。

16ビット・カウンタのカウント値とCCR0バッファ・レジスタ値が一致すると、コンペアー一致割り込み要求信号 (INTTT0CC0) が発生します。このとき、次のカウント動作がアップ・カウントの場合に16ビット・カウンタを0000Hにクリアします。

16ビット・カウンタのカウント値とCCR1バッファ・レジスタ値が一致すると、コンペアー一致割り込み要求信号 (INTTT0CC1) が発生します。このとき、次のカウント動作がダウン・カウントの場合に16ビット・カウンタを0000Hにクリアします。

第10章 16ビット・インターバル・タイマM (TMM)

V850ES/JG3-H, V850ES/JH3-H は TMM を 4 チャンネル搭載しています。

10.1 概 要

TMMn の特徴について示します。

- ・インターバル機能
- ・クロック選択 × 8
- ・16ビット・カウンタ × 1 (タイマ・カウント動作中のカウンタ・リードはできません。)
- ・コンペア・レジスタ × 1 (タイマ・カウント動作中のコンペア・レジスタへのライトはできません。)
- ・コンペア一致割り込み × 1

タイマMはクリア&スタート・モードのみサポートしています。フリー・ランニング・タイマ・モードはサポートしていません。

備考 n = 0-3

10.2 構 成

TMMnは、次のハードウェアで構成されています。

表10 - 1 TMMnの構成

| 項 目 | 構 成 |
|----------|--------------------------|
| タイマ・レジスタ | 16ビット・カウンタ |
| レジスタ | TMMnコンペア・レジスタ0 (TMnCMP0) |
| 制御レジスタ | TMMn制御レジスタ0 (TMnCTL0) |

図10 - 1 TMMnのブロック図

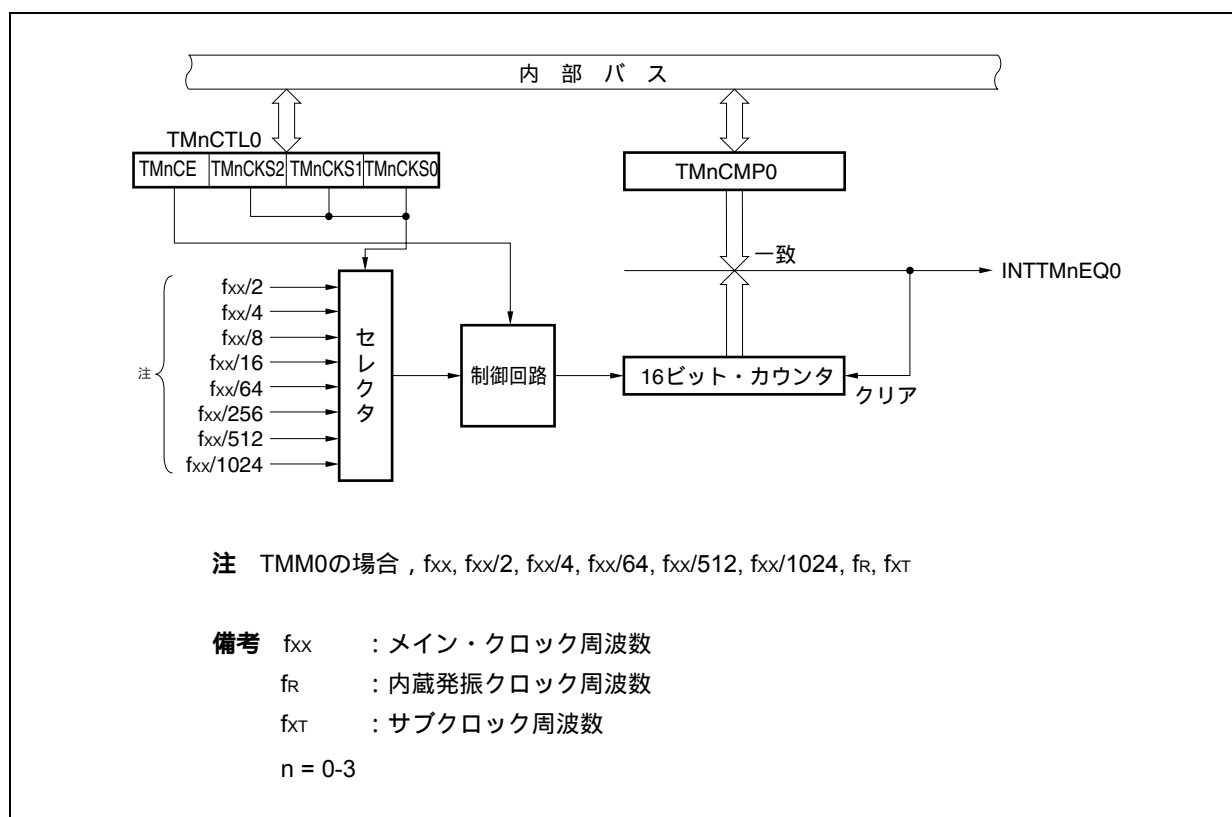

(1) 16ビット・カウンタ

内部クロックをカウントする16ビットのカウンタです。

16ビット・カウンタはリード/ライトできません。

(2) TMMnコンペア・レジスタ0 (TMnCMP0)

TMnCMP0レジスタは16ビットのコンペア・レジスタです。

16ビット単位でリード/ライト可能です。

リセットにより0000Hになります。

TMnCMP0レジスタは、常時ソフトウェアでの同値書き込みができます。

TMnCTL0.TMnCEビット = 1のとき、TMnCMP0レジスタの書き換えは禁止です。

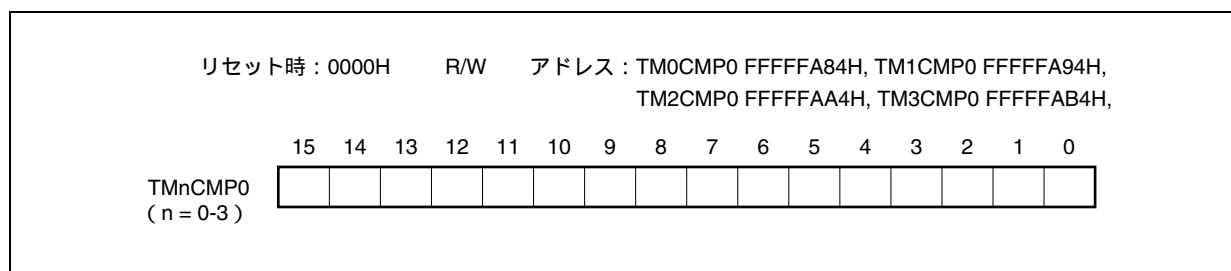

10.3 レジスタ

(1) TMMn制御レジスタ0 (TMnCTL0)

TMnCTL0レジスタはTMMnの動作を制御する8ビット・レジスタです。

8/1ビット単位でリード/ライト可能です。

リセットにより00Hになります。

TMnCTL0レジスタは、常時ソフトウェアでの同値書き込みができます。

備考 n = 0-3

リセット時：00H R/W アドレス：TM0CTL0 FFFFFFFA80H, TM1CTL0 FFFFFFFA90H,
TM2CTL0 FFFFFFFAA0H, TM3CTL0 FFFFFFFAB0H

| | | | | | | | | |
|----------------------|-------|---|---|---|---|---------|---------|---------|
| | ⑦ | 6 | 5 | 4 | 3 | 2 | 1 | 0 |
| TMnCTL0 (n = 0-3) | TMnCE | 0 | 0 | 0 | 0 | TMnCKS2 | TMnCKS1 | TMnCKS0 |

| | |
|---|---|
| TMnCE | 内部クロック動作許可 / 禁止指定 |
| 0 | TMMn動作禁止 (16ビット・カウンタを非同期にリセット)。動作クロック供給停止 |
| 1 | TMMn動作許可。動作クロック供給開始。TMMn動作開始 |
| TMnCEビットにより、TMMnの内部クロックの制御と内部回路のリセットを非同期に行います。TMnCEビットをクリア (0) すると、TMMnの内部クロックは停止 (ロウ・レベル固定) し、16ビット・カウンタが非同期にリセットされます。 | |

(m = 0)

| TMmCKS2 | TMmCKS1 | TMmCKS0 | カウント・クロックの選択 | f _{xx} = 48 MHz | | |
|---------|---------|---------|-----------------------|--------------------------|--------------------------|---------|
| | | | | f _{xx} = 32 MHz | f _{xx} = 24 MHz | |
| 0 | 0 | 0 | f _{xx} | 20.8 ns | 31.3 ns | 41.7 ns |
| 0 | 0 | 1 | f _{xx} /2 | 41.7 ns | 62.5 ns | 83.3 ns |
| 0 | 1 | 0 | f _{xx} /4 | 83.3 ns | 125 ns | 167 ns |
| 0 | 1 | 1 | f _{xx} /64 | 1.33 μs | 2.00 μs | 2.67 μs |
| 1 | 0 | 0 | f _{xx} /512 | 10.7 μs | 16.0 μs | 21.3 μs |
| 1 | 0 | 1 | f _{xx} /1024 | 21.3 μs | 32.0 μs | 42.7 μs |
| 1 | 1 | 0 | f _R /8 | 36.4 μs | 36.4 μs | 36.4 μs |
| 1 | 1 | 1 | f _{XT} | 30.5 μs | 30.5 μs | 30.5 μs |

(m = 1-3)

| TMmCKS2 | TMmCKS1 | TMmCKS0 | カウント・クロックの選択 | f _{xx} = 48 MHz | | |
|---------|---------|---------|-----------------------|--------------------------|--------------------------|---------|
| | | | | f _{xx} = 32 MHz | f _{xx} = 24 MHz | |
| 0 | 0 | 0 | f _{xx} /2 | 41.7 ns | 62.5 ns | 83.3 ns |
| 0 | 0 | 1 | f _{xx} /4 | 83.3 ns | 125 ns | 167 ns |
| 0 | 1 | 0 | f _{xx} /8 | 167 ns | 250 ns | 333 ns |
| 0 | 1 | 1 | f _{xx} /16 | 333 ns | 500 ns | 667 ns |
| 1 | 0 | 0 | f _{xx} /64 | 1.33 μs | 2.00 μs | 2.67 μs |
| 1 | 0 | 1 | f _{xx} /256 | 5.33 μs | 8.00 μs | 10.7 μs |
| 1 | 1 | 0 | f _{xx} /512 | 10.7 μs | 16.0 μs | 21.3 μs |
| 1 | 1 | 1 | f _{xx} /1024 | 21.3 μs | 32.0 μs | 42.7 μs |

- 注意1.** TMnCKS2-TMnCKS0ビットはTMnCEビット = 0のときに設定してください。
TMnCEビットを“0”から“1”に設定するときに、同時にTMnCKS2-TMnCKS0ビットを設定できません。
- 2.** ビット3-6には必ず“0”を設定してください。

備考 f_{xx} : メイン・クロック周波数
f_R : 内蔵発振クロック周波数
f_{XT} : サブクロック周波数

10.4 動作

注意 TMnCMP0レジスタには、FFFFHを設定しないでください。

10.4.1 インターバル・タイマ・モード

インターバル・タイマ・モードは、TMnCTL0.TMnCEビットをセット(1)することで、任意のインターバル間隔にて割り込み要求信号(INTTMnEQ0)を発生します。

図10-2 インターバル・タイマの構成図



図10-3 インターバル・タイマ・モード動作の基本タイミング



TMnCEビットをセット(1)することで、カウント・クロックに同期して16ビット・カウンタをFFFFHから0000Hにクリアし、カウント動作を開始します。

16ビット・カウンタのカウント値とTMnCMP0レジスタの値が一致すると、16ビット・カウンタを0000Hにクリアし、コンパリア一致割り込み要求信号(INTTMnEQ0)を発生します。

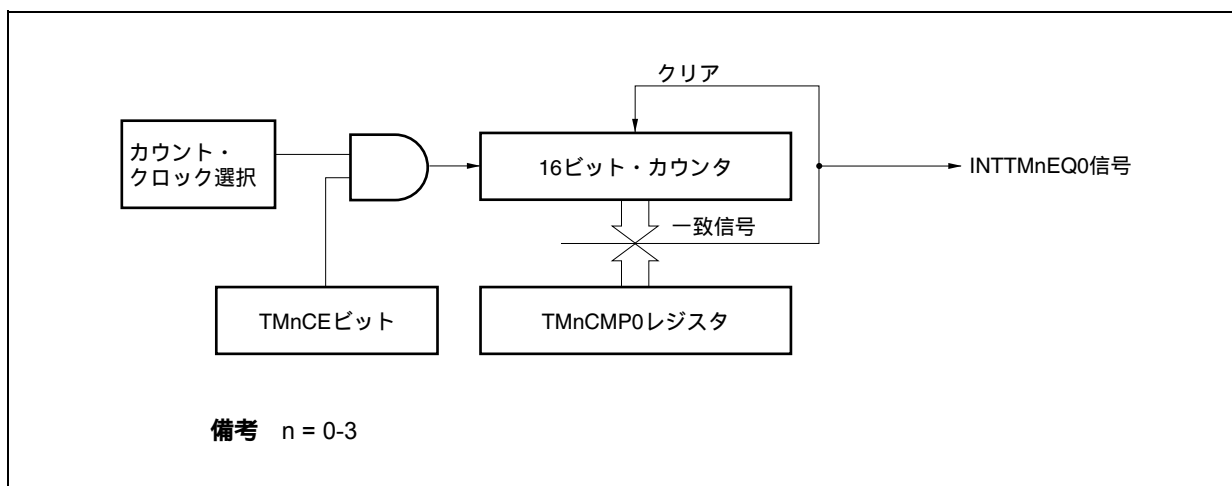
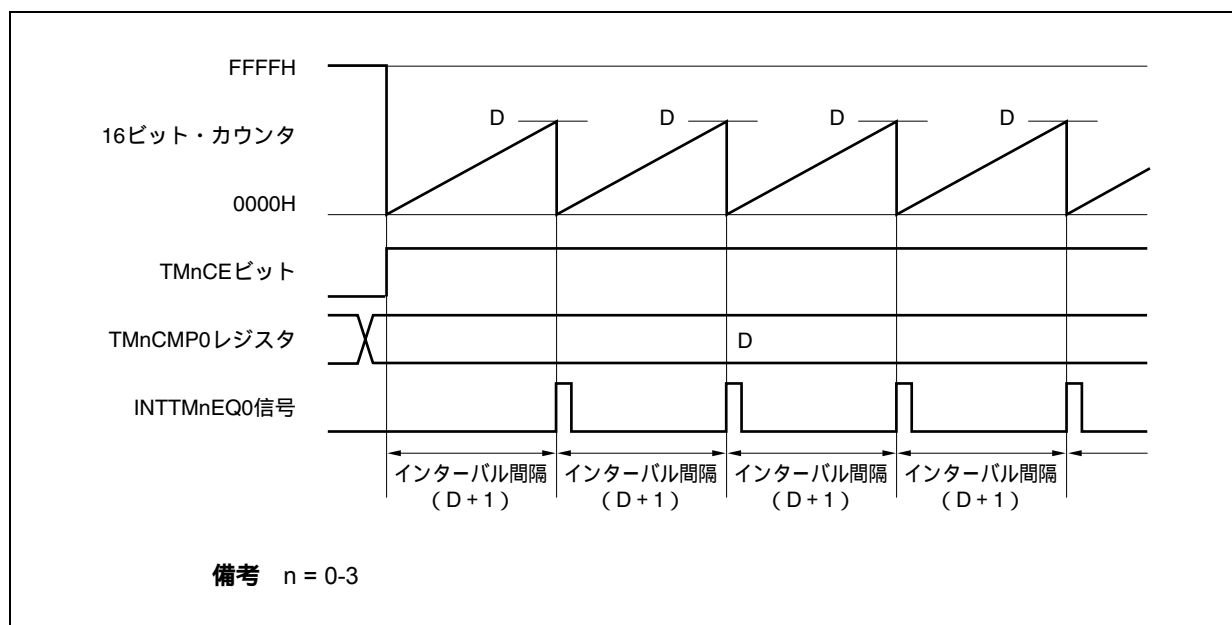
インターバル間隔は次のようになります。

$$\text{インターバル間隔} = (\text{TMnCMP0レジスタ設定値} + 1) \times \text{カウント・クロック周期}$$

図10-4 インターバル・タイマ・モード動作時のレジスタ設定内容

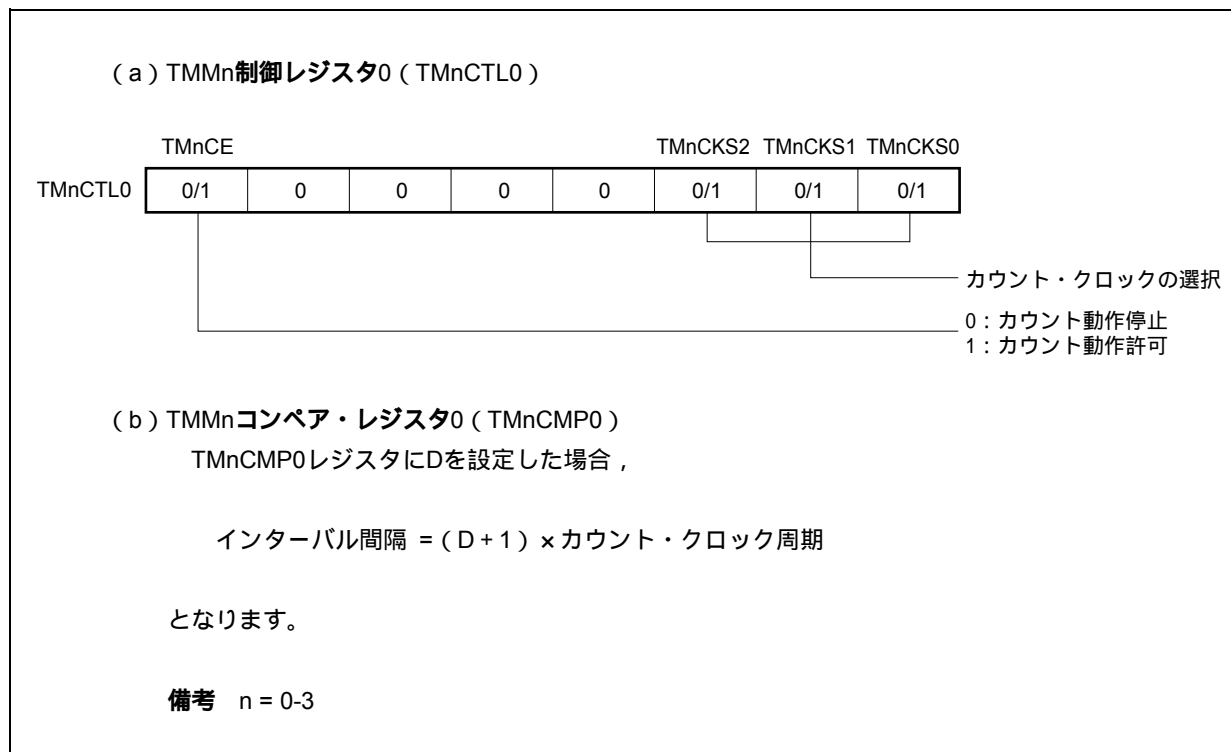

(1) インターバル・タイマ・モード動作フロー

図10-5 インターバル・タイマ・モード使用時のソフトウェア処理フロー

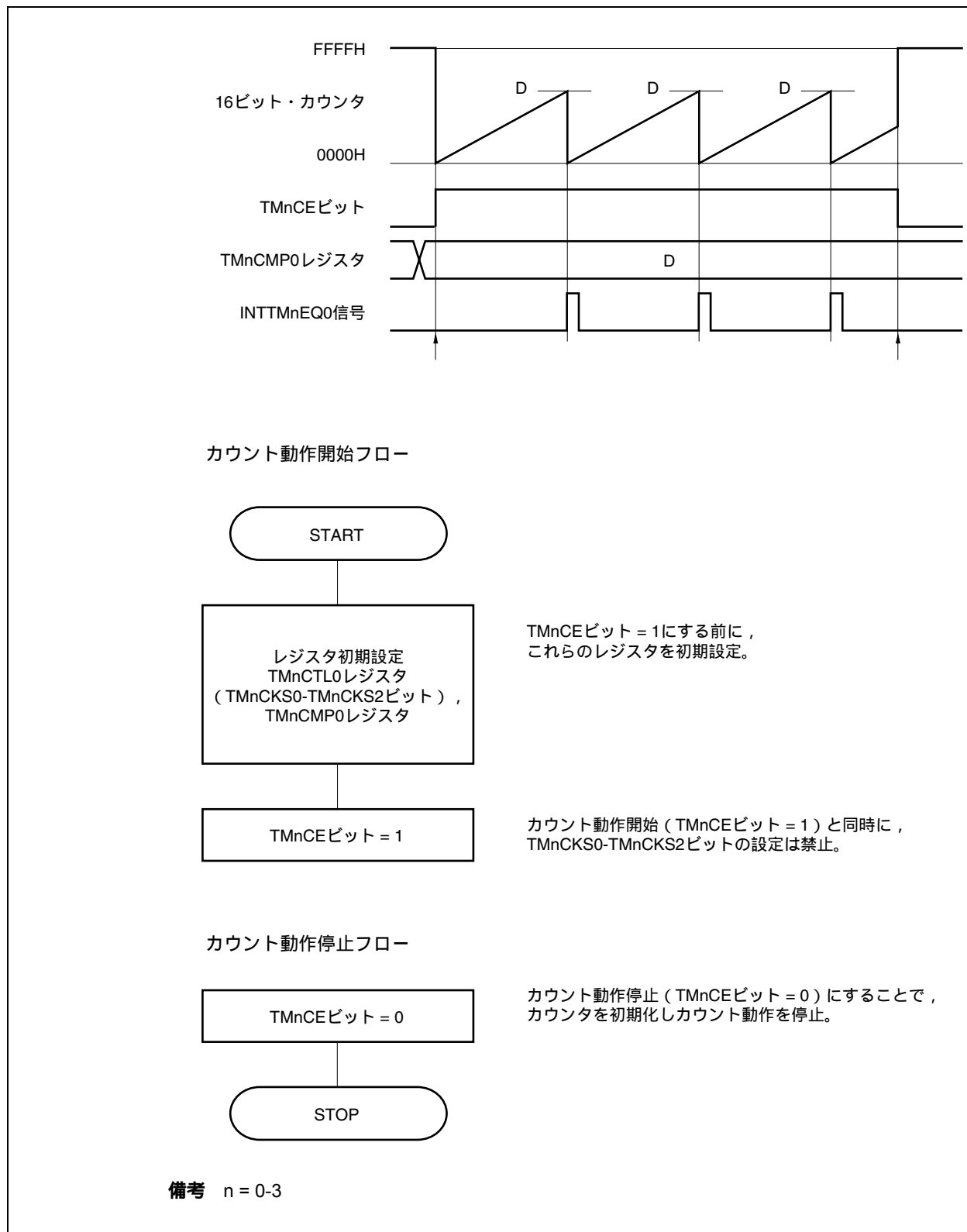

(2) インターバル・タイマ・モード動作タイミング

注意 TMnCMP0レジスタには、FFFFHを設定しないでください。

(a) TMnCMP0レジスタに0000Hを設定した場合の動作

TMnCMP0レジスタに0000Hを設定した場合、カウント・クロックごとにINTTMnEQ0信号を発生します。

16ビット・カウンタは、常に0000Hとなります。

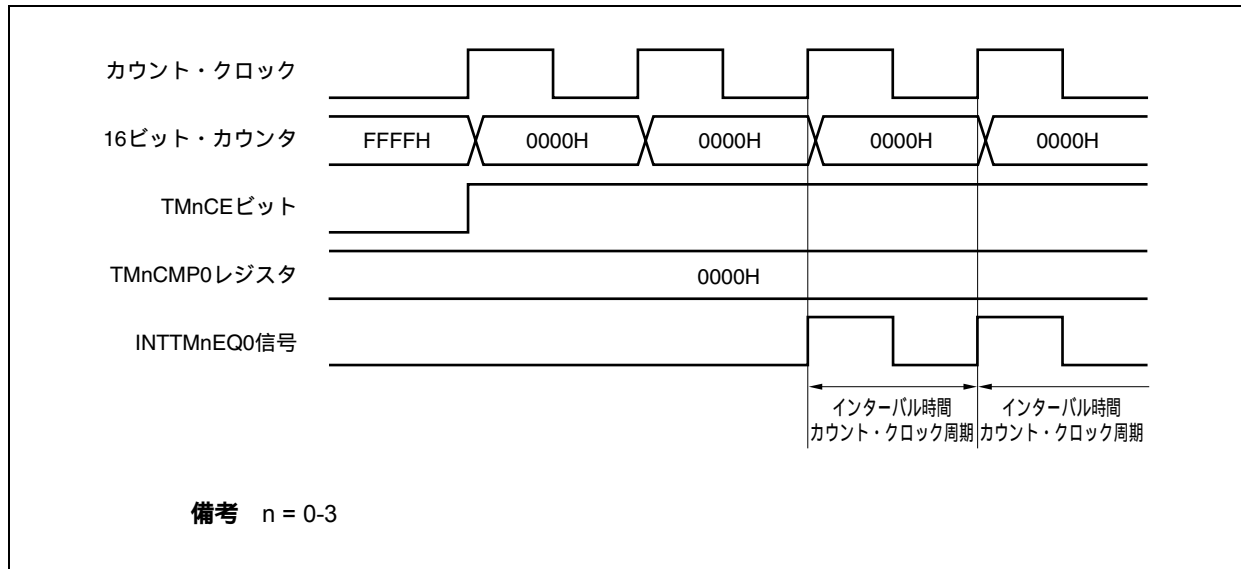

(b) TMnCMP0レジスタにNを設定した場合の動作

TMnCMP0レジスタにNを設定した場合、16ビット・カウンタはNまでカウント動作を行い、次のカウント・アップ・タイミングに同期して、16ビット・カウンタを0000Hにクリアし、INTTMnEQ0信号を発生します。

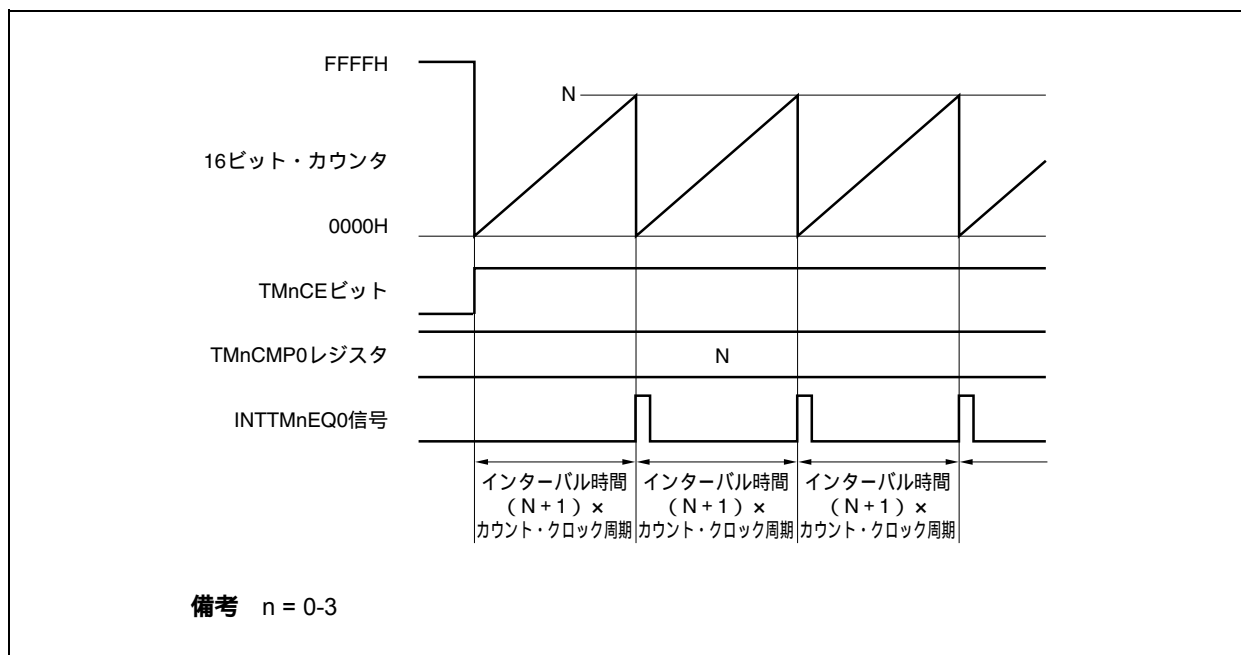

10.4.2 注意事項

- (1) TMnCTL0.TMnCEビット = 1としてからカウント開始するまで、選択したカウント・クロックによって次の時間が最大かかります。

(n = 0)

| 選択したカウント・クロック | カウント開始までの最大時間 |
|---------------|---------------|
| f_{xx} | $2/f_{xx}$ |
| $f_{xx}/2$ | $3/f_{xx}$ |
| $f_{xx}/4$ | $6/f_{xx}$ |
| $f_{xx}/64$ | $128/f_{xx}$ |
| $f_{xx}/512$ | $1024/f_{xx}$ |
| $f_{xx}/1024$ | $2048/f_{xx}$ |
| $f_{R}/8$ | $16/f_{R}$ |
| f_{XT} | $2/f_{XT}$ |

(n = 1-3)

| 選択したカウント・クロック | カウント開始までの最大時間 |
|---------------|---------------|
| $f_{xx}/2$ | $4/f_{xx}$ |
| $f_{xx}/4$ | $6/f_{xx}$ |
| $f_{xx}/8$ | $12/f_{xx}$ |
| $f_{xx}/16$ | $32/f_{xx}$ |
| $f_{xx}/64$ | $128/f_{xx}$ |
| $f_{xx}/256$ | $512/f_{xx}$ |
| $f_{xx}/512$ | $1024/f_{xx}$ |
| $f_{xx}/1024$ | $2048/f_{xx}$ |

- (2) TMnCMP0, TMnCTL0レジスタはTMMn動作中の書き換えは禁止です。

TMnCEビット = 1のときに書き換えた場合、動作を保証できません。誤って書き換えた場合は、TMnCTL0.TMnCEビットをクリア (0) してから再設定してください。

備考 n = 0-3

第11章 モータ制御機能

11.1 機能概要

タイマAB1(TAB1)とTMQ0オプション(TMQOP0)によりモータ制御用のインバータ機能として使用します。またタイマAA4(TAA4)と同調動作を行い、TAA4のコンペア一致タイミングで、A/DコンバータのA/D変換を起動することができます。モータ制御機能は、次のような動作を行うことができます。

- ・ 16ビット精度の6相PWM出力機能
- ・ タイマ同調動作機能 (TAA4と同調動作可能)
- ・ 任意の周期設定機能
(山割り込み, 谷割り込みでの動作中の変更可能)
- ・ コンペア・レジスタ書き換え: 随時書き換え / 一斉書き換え / 間欠一斉書き換え選択機能
(TAB1動作中の変更可能)
- ・ 割り込み機能および転送間引き機能
- ・ 任意のデッド・タイム設定機能
- ・ A/DコンバータのA/Dトリガの任意タイミング機能
- ・ 0 %出力と100 %出力が可能
- ・ 山割り込み, 谷割り込みでの0 %,100 %出力切り替え可能
- ・ 強制出力停止機能
 - ・ 外部端子入力 (TOAB1OFF, TOAA1OFF) による有効エッジ検出時
 - ・ クロック・モニタ機能によるメイン・クロックの発振停止検出時

11.2 構 成

モータ制御は次のハードウェアで構成されています。

| 項 目 | 構 成 |
|-----------|---|
| タイマ・レジスタ | デッド・タイム・カウンタ |
| コンペア・レジスタ | TAB1デッド・タイム・コンペア・レジスタ (TAB1DTCレジスタ) |
| 制御レジスタ | TAB1オプション・レジスタ1 (TAB1OPT1) TAB1オプション・レジスタ2 (TAB1OPT2) TAB1I/O制御レジスタ3 (TAB1IOC3) ハイ・インピーダンス出力制御レジスタ0 (HZA0CTL0) ハイ・インピーダンス出力制御レジスタ1 (HZA0CTL1) |

- ・ TAB1の出力 (TOAB11, TOAB12, TOAB13) を使用し, デッド・タイム付きの6相PWM出力が可能です。
- ・ 6相PWM出力の出力レベルは個別に設定できます。
- ・ TAB1の16ビット・タイマ・カウンタは, アップ/ダウンの三角波カウントを行います。アンダフロー発生時と周期一致発生時に割り込みを発生しますが, 最大31回までの割り込み発生を間引くことができます。
- ・ TAA4は, TAB1とカウント動作を同時に行うことができます (タイマ同調動作機能)。TAA4は, A/Dトリガ・ソース (TABTADT0) が生成でき, TAB1のアンダフロー割り込み (INTTAB1OV) と周期一致割り込み (INTTAB1CC0) の2種類と合わせ, 合計3種類の設定ができます。

図11 - 1 モータ制御のブロック図



図11-2 TMQ1オプション



(1) TAB1デッド・タイム・コンペア・レジスタ (TAB1DTC)

TAB1DTCレジスタは、デッド・タイム値を指定する10ビットのコンペア・レジスタです。

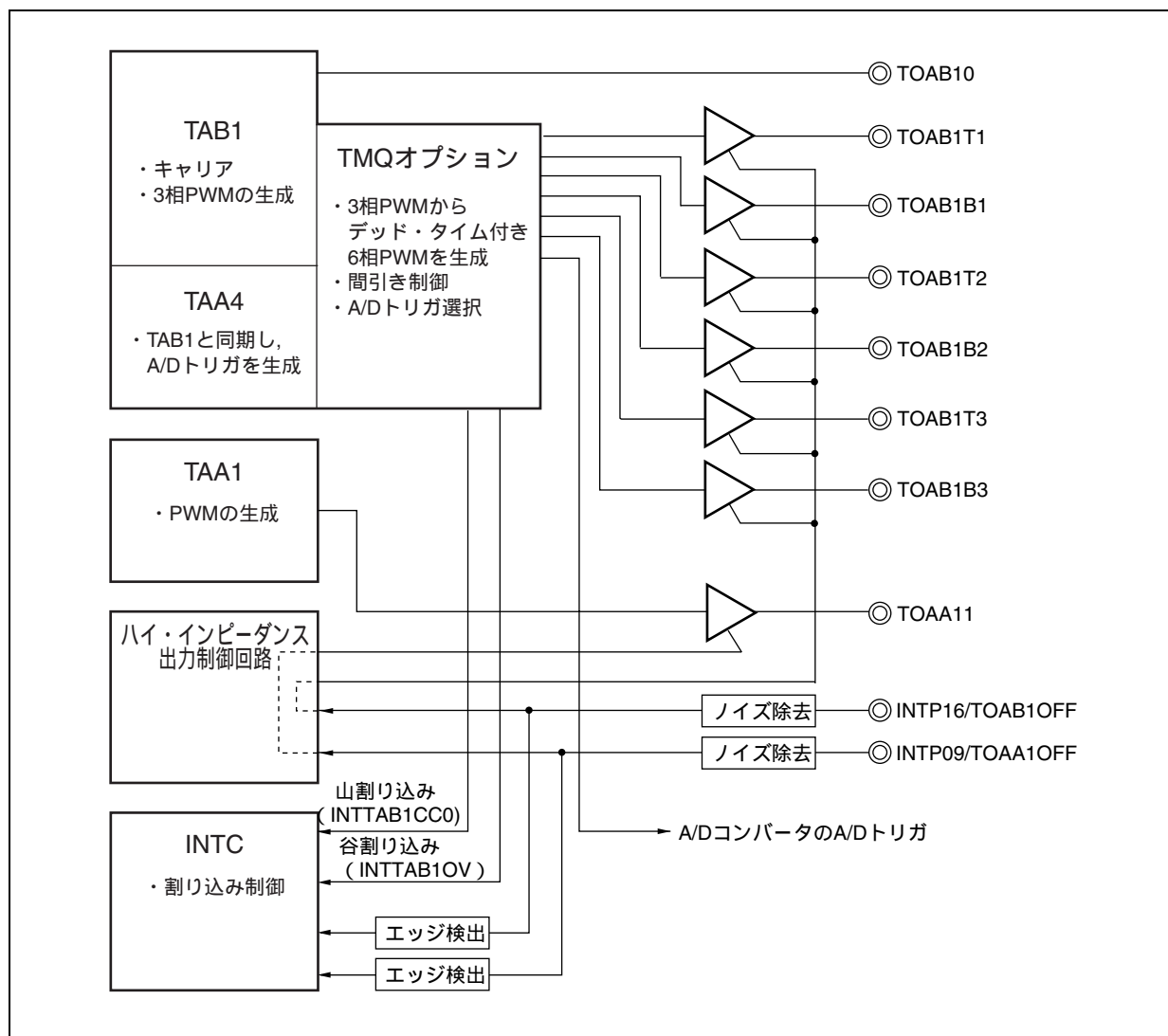
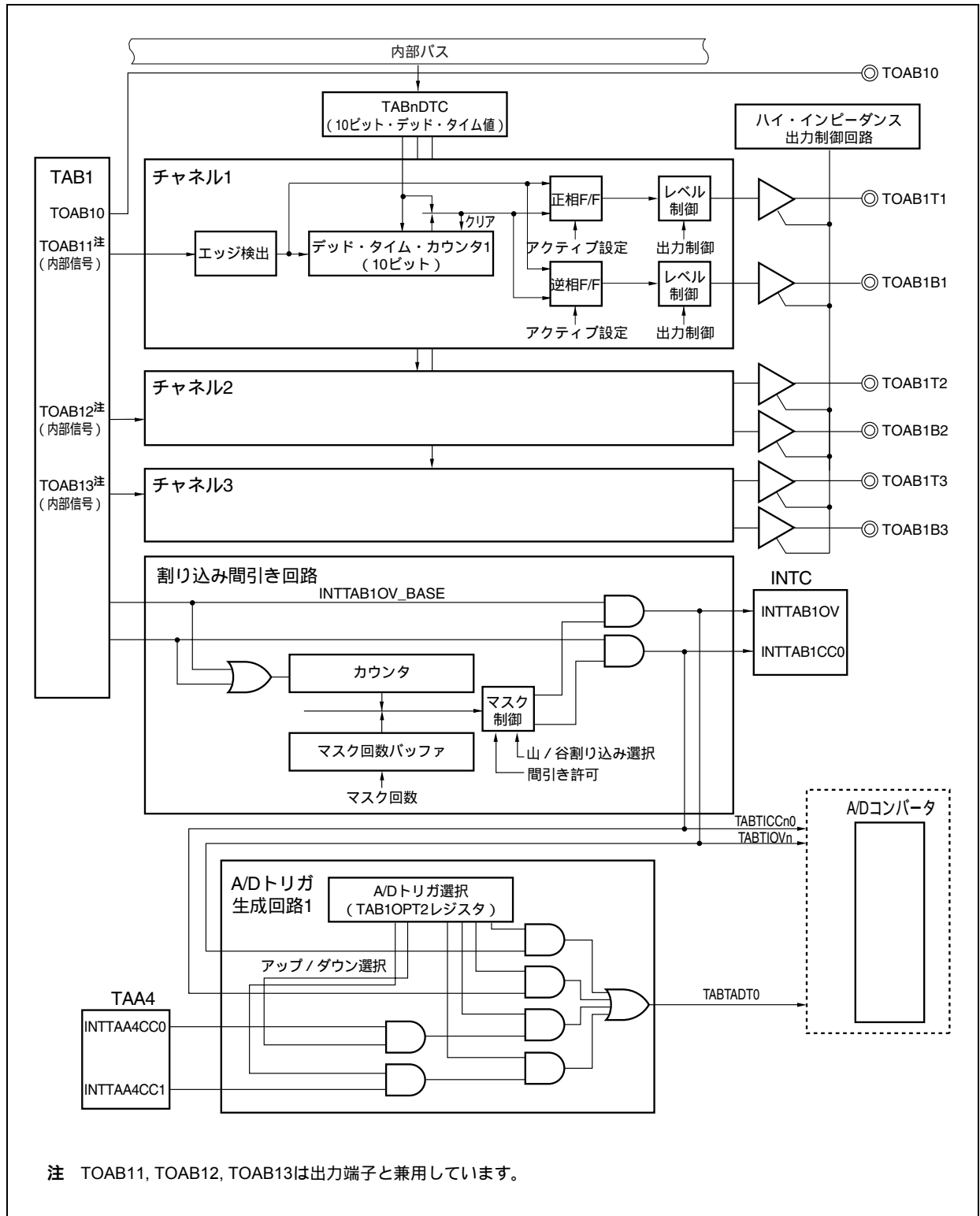
TAB1CTL0.TAB1CEビット = 1のとき、TAB1DTCレジスタの書き換えは禁止です。

16ビット単位でリード/ライト可能です。

リセットにより0000Hになります。

注意 デッド・タイム期間を生成する場合は、TAB1DTCレジスタに1以上の値を設定してください。
 なお、動作停止(TAB1CTL0.TAB1CEビット = 0)時には、デッド・タイム期間は生成されず、
 TOAB1T1-TOAB1T3, TOAB1B1-TOAB1B3端子の出力レベルは初期状態となります。そのため、
 システム保護のため、動作停止前にTOAB1T1-TOAB1T3, TOAB1B1-TOAB1B3端子をハイ・インピーダンス状態にするか、もしくは端子の出力レベルを設定したうえでポート・モードに切り替えるなどの処置をしてください。
 デッド・タイム期間が不要の場合は、TAB1DTCレジスタに0を設定してください。

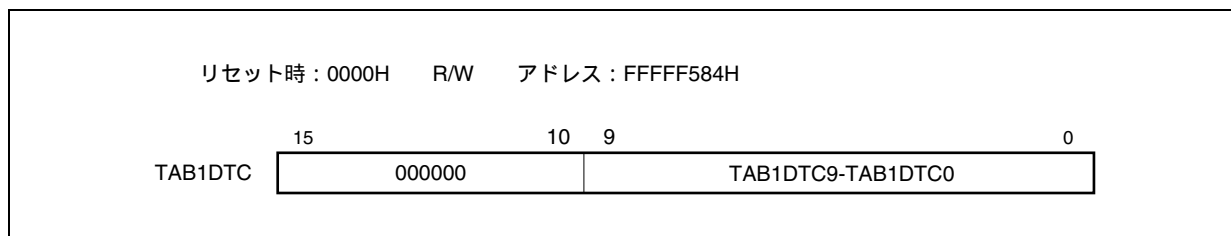
**(2) デッド・タイム・カウンタ1-3**

デッド・タイム・カウンタはデッド・タイムをカウントする10ビットのカウント・レジスタです。

TAB1のTOAB1m出力信号の立ち上がり/立ち下がりエッジにより、クリア/カウント・アップ動作を行い、TAB1DTCレジスタとの一致でクリア&ストップします。カウント・クロックはTAB1のTAB1CTL0.TAB1CKS2-TAB1CKS0ビットで設定したカウント・クロックと同じカウント・クロックです。

備考1. TAB1OPT2.TAB1DTMビット = 1とした場合は、動作が異なります。詳細は、11.4.2(4) **デッド・タイム幅の自動縮小機能** (TAB1OPT2.TAB1DTMビット = 1) を参照してください。

2. m = 1-3

11.3 レジスタ

(1) TAB1オプション・レジスタ1 (TAB1OPT1)

タイマQオプション機能から発生する割り込み要求信号を制御する8ビットのレジスタです。

TAB1CTL0.TAB1CEビット = 1のときも、TAB1OPT1レジスタの書き換えができます。

書き換え方法は、TAB1OPT0.TAB1CMSビットにより、一斉書き込みモードと随時書き込みモードの2種類を選択できます。

8/1ビット単位でリード/ライト可能です。

リセットにより00Hになります。

リセット時：00H R/W アドレス：FFFFF580H

| | | | | | | | | |
|----------|---------|---------|---|---------|---------|---------|---------|---------|
| | ⑦ | ⑥ | 5 | 4 | 3 | 2 | 1 | 0 |
| TAB1OPT1 | TAB1ICE | TAB1IOE | 0 | TAB1ID4 | TAB1ID3 | TAB1ID2 | TAB1ID1 | TAB1ID0 |

| | |
|---------|---|
| TAB1ICE | 山割り込み (INTTAB1CC0信号) 許可 |
| 0 | INTTAB1CC0信号を使用しない (割り込み間引きのカウント信号としない) |
| 1 | INTTAB1CC0信号を使用する (割り込み間引きのカウント信号とする) |

| | |
|---------|--|
| TAB1IOE | 谷割り込み (INTTAB1OV信号) 許可 |
| 0 | INTTAB1OV信号を使用しない (割り込み間引きのカウント信号としない) |
| 1 | INTTAB1OV信号を使用する (割り込み間引きのカウント信号とする) |

| | | | | | |
|---------|---------|---------|---------|---------|------------------------|
| TAB1ID4 | TAB1ID3 | TAB1ID2 | TAB1ID1 | TAB1ID0 | 割り込み回数の選択 |
| 0 | 0 | 0 | 0 | 0 | 間引きなし (すべての割り込みを出力) |
| 0 | 0 | 0 | 0 | 1 | 1マスク (2回に1回の割り込みを出力) |
| 0 | 0 | 0 | 1 | 0 | 2マスク (3回に1回の割り込みを出力) |
| 0 | 0 | 0 | 1 | 1 | 3マスク (4回に1回の割り込みを出力) |
| : | : | : | : | : | : |
| 1 | 1 | 1 | 0 | 0 | 28マスク (29回に1回の割り込みを出力) |
| 1 | 1 | 1 | 0 | 1 | 29マスク (30回に1回の割り込みを出力) |
| 1 | 1 | 1 | 1 | 0 | 30マスク (31回に1回の割り込みを出力) |
| 1 | 1 | 1 | 1 | 1 | 31マスク (32回に1回の割り込みを出力) |

(2) TAB1オプション・レジスタ2 (TAB1OPT2)

タイマQオプション機能を制御する8ビットのレジスタです。

TAB1CTL0.TAB1CEビット = 1のときも, TAB1OPT2レジスタの書き換えが可能です。ただし, TAB1DTMビットはTAB1CEビット = 1のとき, 書き換え禁止です。同値書き込みは可能です。

8/1ビット単位でリード/ライト可能です。

リセットにより00Hになります。

(1/2)

リセット時 : 00H R/W アドレス : FFFFF581H

| | | | | | | | | |
|----------|--------------|--------------|---------------|---------------|--------------|--------------|--------------|--------------|
| TAB1OPT2 | ⑦ TAB1RDE | ⑥ TAB1DTM | ⑤ TAB1ATM3 | ④ TAB1ATM2 | ③ TAB1AT3 | ② TAB1AT2 | ① TAB1AT1 | ① TAB1AT0 |
|----------|--------------|--------------|---------------|---------------|--------------|--------------|--------------|--------------|

| | |
|---------|--------------------------------------|
| TAB1RDE | 転送間引き許可 |
| 0 | 転送の間引きなし (山, 谷で毎回転送タイミングが発生) |
| 1 | TAB1OPT1レジスタで設定した割り込み間引きと同じ間隔で転送を間引く |

| | |
|--|--|
| TAB1DTM | デッド・タイム・カウンタ動作モード選択 (m = 1-3) |
| 0 | 通常のアップ・カウントを行い, TAB1のTOAB1m出力が狭間隔 (TOAB1m出力幅 < デッド・タイム幅) の場合は, デッド・タイム・カウンタをクリアし再カウントを行う。 |
| 1 | 通常のアップ・カウントを行い, TAB1のTOAB1m出力が狭間隔 (TOAB1m出力幅 < デッド・タイム幅) の場合は, デッド・タイム・カウンタはダウン・カウント動作に切り替わり, デッド・タイム制御幅が自動的に狭くなる。 |
| TAB1DTMビットは, タイマ動作中の書き換えは禁止です。誤って書き換えた場合は, 一度TAB1CEビット = 0にしてタイマ動作を停止してから, 再度設定を行ってください。 | |

- 注意1.** 割り込み間引きを使用する場合 (TAB1OPT1.TAB1ID4-TAB1ID0ビット = 00000以外) には, 必ずTAB1RDEビット = 1に設定してください。
- このため, 割り込みと転送は同じタイミングで発生します。別々の設定はできません。別々の設定を行った場合 (TAB1RDEビット = 0) は転送が正常に行われません。
- 2.** デッド・タイム期間を生成する場合は, TAB1DTCレジスタに1以上の値を設定してください。
- なお, 動作停止 (TAB1CTL0.TAB1CEビット = 0) 時には, デッド・タイム期間は生成されず, TOAB1T1-TOAB1T3, TOAB1B1-TOAB1B3端子の出力レベルは初期状態となります。そのため, システム保護のため, 動作停止前にTOAB1T1-TOAB1T3, TOAB1B1-TOAB1B3端子をハイ・インピーダンス状態にするか, もしくは端子の出力レベルを設定したうえでポート・モードに切り替えるなどの処置をしてください。
- デッド・タイム期間が不要の場合は, TAB1DTCレジスタに0を設定してください。

| TAB1ATM3 | TAB1ATM3モード選択 |
|----------|--|
| 0 | INTTAA4CC1割り込みのA/Dトリガ信号 (TABTADT0) をアップ・カウント時に出力 |
| 1 | INTTAA4CC1割り込みのA/Dトリガ信号 (TABTADT0) をダウン・カウント時に出力 |

| TAB1ATM2 | TAB1ATM2モード選択 |
|----------|--|
| 0 | INTTAA4CC0割り込みのA/Dトリガ信号 (TABTADT0) をアップ・カウント時に出力 |
| 1 | INTTAA4CC0割り込みのA/Dトリガ信号 (TABTADT0) をダウン・カウント時に出力 |

| TAB1AT3 ^注 | A/Dトリガ出力制御3 |
|----------------------|--|
| 0 | INTTAA4CC1割り込みのA/Dトリガ信号 (TABTADT0) の出力禁止 |
| 1 | INTTAA4CC1割り込みのA/Dトリガ信号 (TABTADT0) の出力許可 |

| TAB1AT2 ^注 | A/Dトリガ出力制御2 |
|----------------------|--|
| 0 | INTTAA4CC0割り込みのA/Dトリガ信号 (TABTADT0) の出力禁止 |
| 1 | INTTAA4CC0割り込みのA/Dトリガ信号 (TABTADT0) の出力許可 |

| TAB1AT1 ^注 | A/Dトリガ出力制御1 |
|----------------------|---|
| 0 | INTTAB1CC0 (山割り込み) のA/Dトリガ信号 (TABTADT0) の出力禁止 |
| 1 | INTTAB1CC0 (山割り込み) のA/Dトリガ信号 (TABTADT0) の出力許可 |

| TAB1AT0 ^注 | A/Dトリガ出力制御0 |
|----------------------|--|
| 0 | INTTAB1OV (谷割り込み) のA/Dトリガ信号 (TABTADT0) の出力禁止 |
| 1 | INTTAB1OV (谷割り込み) のA/Dトリガ信号 (TABTADT0) の出力許可 |

注 TAB1AT3-TAB1AT0ビットの設定については、第15章 A/Dコンバータを参照してください。

(3) TAB1I/O制御レジスタ3 (TAB1IOC3)

タイマQオプション機能の出力を制御する8ビットのレジスタです。

TOAB1Tm端子を出力するためには、TAB1IOC0.TAB1OEmビット = 1に設定してからTAB1IOC3レジスタを設定してください。

TAB1CTL0.TAB1CEビット = 0のときのみ、TAB1IOC3レジスタの書き換えが可能です。

TAB1CTL0.TAB1CEビット = 1のとき、TAB1IOC3レジスタの各ビットの書き換えは禁止です。

TAB1CTL0.TAB1CEビット = 1のとき、TAB1IOC3レジスタの各ビットの同値書き込みは可能です。

8/1ビット単位でリード/ライト可能です。

リセットによりA8Hになります。

注意 6相PWM出力モード以外のモードでタイマを使用する場合はTAB1IOC3レジスタの値はリセット値 (A8H) に設定してください。

備考1. TOAB1Tm端子の出力レベルの設定は、TAB1IOC0レジスタで行ってください。

2. m = 1-3

| | | | | | | | | |
|--|---|----------|----------|----------|----------|----------|---|---|
| リセット時 : A8H R/W アドレス : FFFFFFF582H | | | | | | | | |
| | ⑦ | ⑥ | ⑤ | ④ | ③ | ② | 1 | 0 |
| TAB1IOC3 | TAB1OLB3 | TAB1OEB3 | TAB1OLB2 | TAB1OEB2 | TAB1OLB1 | TAB1OEB1 | 0 | 0 |
| TAB1OLBm | TOAB1Bm端子出力レベルの設定 (m = 1-3) | | | | | | | |
| 0 | TOAB1Bm端子出力反転禁止 | | | | | | | |
| 1 | TOAB1Bm端子出力反転許可 | | | | | | | |
| TAB1OEBm | TOAB1Bm端子出力の設定 (m = 1-3) | | | | | | | |
| 0 | TOAB1Bm端子出力禁止 ・ TAB1OLBmビット = 0 のときTOAB1Bm端子からロウ・レベルを出力 ・ TAB1OLBmビット = 1 のときTOAB1Bm端子からハイ・レベルを出力 | | | | | | | |
| 1 | TOAB1Bm端子出力許可 | | | | | | | |

(a) TOAB1Tm, TOAB1Bm端子出力

TOAB1Tm端子出力は, TAB1IOC0.TAB1OLm, TAB1OEmビットによって制御されます。TOAB1Bm端子出力は, TAB1IOC3.TAB1OLBm, TAB1OEBmビットによって制御されます。

6相PWM出力モードにおける各設定でのタイマ出力を次に示します。

図11 - 3 TOAB1Tm, TOAB1Bm端子出力制御 (デッド・タイムなし)



表11 - 1 TOAB1Tm端子出力

| TAB1OLmビット | TAB1OEmビット | TAB1CEビット | TOAB1Tm端子出力 |
|------------|------------|-----------|-------------|
| 0 | 0 | X | ロウ・レベル出力 |
| | 1 | 0 | ロウ・レベル出力 |
| | | 1 | TOAB1Tm正相出力 |
| 1 | 0 | X | ハイ・レベル出力 |
| | 1 | 0 | ハイ・レベル出力 |
| | | 1 | TOAB1Tm逆相出力 |

備考 m = 1-3

表11 - 2 TOAB1Bm端子出力

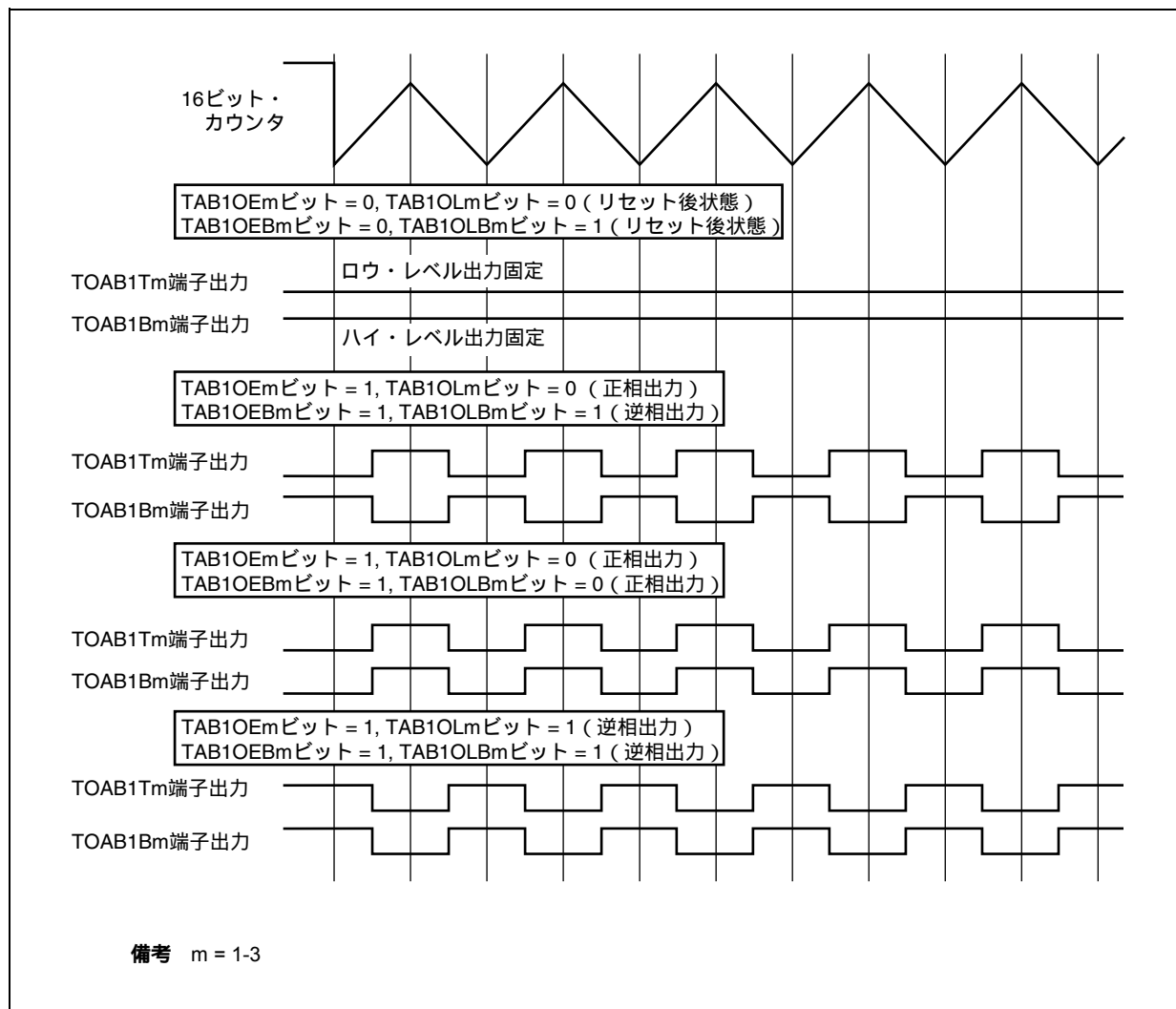
| TAB1OLBmビット | TAB1OEBmビット | TAB1CEビット | TOAB1Bm端子出力 |
|-------------|-------------|-----------|-------------|
| 0 | 0 | X | ロウ・レベル出力 |
| | 1 | 0 | ロウ・レベル出力 |
| | | 1 | TOAB1Bm正相出力 |
| 1 | 0 | X | ハイ・レベル出力 |
| | 1 | 0 | ハイ・レベル出力 |
| | | 1 | TOAB1Bm逆相出力 |

備考 m = 1-3

(6) ハイ・インピーダンス出力制御レジスタ0, 1 (HZA0CTL0, HZA0CTL1)

HZA0CTL0, HZA0CTL1レジスタは、出力バッファのハイ・インピーダンス制御をする8ビットのレジスタです。

8/1ビット単位でリード/ライト可能です。ただしHZA0DCFnビットは、リードのみ可能で、ライト動作を行っても書き込めません。

16ビット・アクセスは、できません。

リセットにより00Hになります。

HZA0CTLnレジスタは、常時ソフトウェアでの同値書き込みが可能です。

検出要因/制御レジスタの関係を次に示します。

| ハイ・インピーダンス制御対象端子 | ハイ・インピーダンス制御要因 | 制御レジスタ |
|--|-----------------|----------|
| | 外部端子 | |
| TOAB1T1-TOAB1T3出力時 TOAB1B1-TOAB1B3出力時 | TOAB1OFF/INTP16 | HZA0CTL0 |
| TOAA11出力時 | TOAA1OFF/INTP09 | HZA0CTL1 |

注意 ハイ・インピーダンス制御が行なわれるのは、対象ポートを表中の対象端子に設定した場合にかぎります。

備考 n = 0, 1

リセット時：00H R/W アドレス：HZA0CTL0 FFFFF590H, HZA0CTL1 FFFFF591H

| | | | | | | | | |
|------------------------|----------|----------|----------|----------|----------|----------|---|----------|
| | ⑦ | ⑥ | 5 | 4 | ③ | ② | 1 | ① |
| HZA0CTLn (n = 0, 1) | HZA0DCEn | HZA0DCMn | HZA0DCNn | HZA0DCPn | HZA0DCTn | HZA0DCCn | 0 | HZA0DCFn |

| | |
|----------|-----------------------------|
| HZA0DCEn | ハイ・インピーダンス出力の制御 |
| 0 | ハイ・インピーダンス出力制御動作禁止。対象端子出力可能 |
| 1 | ハイ・インピーダンス出力制御動作許可 |

| | |
|--|---|
| HZA0DCMn | HZA0DCCnビットによるハイ・インピーダンス解除の条件 |
| 0 | 外部端子入力に関係なく，HZA0DCCnビットの設定が有効 |
| 1 | 外部端子入力が異常検出したレベル（アクティブ・レベル）を保持している期間はHZA0DCCnビットの設定が無効。 |
| HZA0DCMnビットを書き換える場合はHZA0DCEnビット = 0のとき行ってください。 | |

| | | |
|----------|----------|--|
| HZA0DCNn | HZA0DCPn | 外部端子の入力エッジ指定 |
| 0 | 0 | 有効エッジなし（外部端子入力によるHZA0DCFnビットのセット禁止） |
| 0 | 1 | 外部端子の入力の立ち上がりエッジを有効 （立ち上がりエッジ入力で異常検出） |
| 1 | 0 | 外部端子の入力の立ち下がりエッジを有効 （立ち下がりエッジ入力で異常検出） |
| 1 | 1 | 設定禁止 |

- ・ HZA0DCNn, HZA0DCPnビットを書き換える場合はHZA0DCEnビット = 0のとき行ってください。
- ・ INTP09, INTP16端子のエッジ指定については，23. 6. 2 (3) **外部割り込み立ち下がり，立ち上がりエッジ指定レジスタ3** (INTR3, INTF3)，(6) **外部割り込み立ち下がり，立ち上がりエッジ指定レジスタ9H** (INTR9, INTF9) を参照してください。
- ・ 外部端子のエッジ指定は，まずTOAB1OFF, TOAA1OFF端子から行ってください。その後，TOAB1OFF, TOAA1OFF端子以外の外部端子のエッジ指定を行ってください。それ以外の場合には，TOAB1OFF, TOAA1OFF端子のエッジ指定時に不定なエッジを検出することがあります。
- ・ ハイ・インピーダンス出力制御は動作許可（HZA0DCEnビット = 1）後に有効エッジが入力された場合に行われます。したがって，動作許可する時点で外部端子がアクティブ・レベルである場合は，ハイ・インピーダンス出力制御は行われません。

| HZA0DCTn | ハイ・インピーダンス出力トリガ・ビット |
|----------|---|
| 0 | 非動作 |
| 1 | ソフトウェアで対象端子をハイ・インピーダンスにして、HZA0DCFnビットがセット(1)されます。 |

- ・外部端子に異常を示すエッジが入力（HZA0DCNn, HZA0DCPnビットの設定により検出）された場合、HZA0DCTnビットに1を設定しても無効です。
- ・HZA0DCTnビットはソフトウェア・トリガ・ビットなのでリードすると必ず0が読み出されます。
- ・HZA0DCEnビット = 0のとき、HZA0DCTnビットに1を設定しても無効です。
- ・HZA0DCTnビットとHZA0DCCnビットを同時に1に設定することは禁止です。

| HZA0DCCn | ハイ・インピーダンス出力制御クリア・ビット |
|----------|--|
| 0 | 非動作 |
| 1 | ハイ・インピーダンス状態の対象端子をソフトウェアで出力許可状態にして、HZA0DCFnビットがクリア(0)されます。 |

- ・HZA0DCMビット = 0のとき、外部端子の状態にかかわらず対象端子の出力が可能です。
- ・HZA0DCMビット = 1のとき、外部端子に異常を示すエッジが入力（HZA0DCNn, HZA0DCPnビットの設定により検出）された場合、HZA0DCCnビットに1を設定しても無効です。
- ・HZA0DCCnビットはリードすると必ず0が読み出されます。
- ・HZA0DCEnビット = 0のとき、HZA0DCCnビットに1を設定しても無効です。
- ・HZA0DCTnビットとHZA0DCCnビットを同時に1に設定することは禁止です。

| HZA0DCFn | ハイ・インピーダンス出力状態フラグ |
|----------|--|
| 0 | 対象端子の出力が可能状態であることを示します。 <ul style="list-style-type: none"> ・HZA0DCEnビット = 0によりクリア(0)されます。 ・HZA0DCCnビット = 1によりクリア(0)されます。 |
| 1 | 対象端子の出力がハイ・インピーダンス状態であることを示します。 <ul style="list-style-type: none"> ・HZA0DCTnビット = 1によりセット(1)されます。 ・外部端子に異常を示すエッジが入力（HZA0DCNn, HZA0DCPnビットの設定により検出）された場合、セット(1)されます。 |

図11 - 4 ハイ・インピーダンス出力制御回路構成

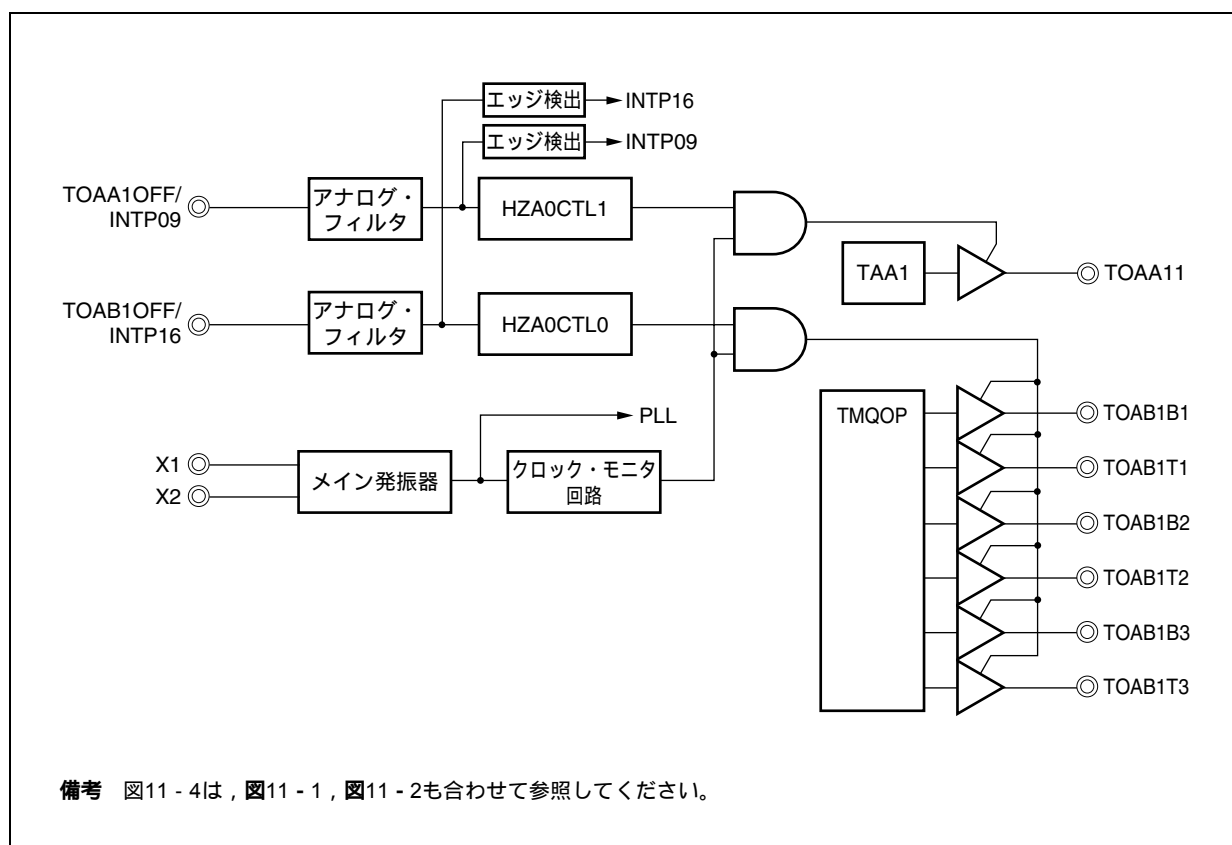

(a) 設定手順

(i) ハイ・インピーダンス制御動作を設定する方法

- <1> HZA0DCMn, HZA0DCNn, HZA0DCPnビットの設定
- <2> HZA0DCEnビット = 1 (ハイ・インピーダンス制御の許可)

(ii) ハイ・インピーダンス制御許可設定後に変更する方法

- <1> HZA0DCEnビット = 0 (ハイ・インピーダンス制御動作の停止)。
- <2> HZA0DCMn, HZA0DCNn, HZA0DCPnビットの変更設定。
- <3> HZA0DCEnビット = 1 (ハイ・インピーダンス制御の再許可)。

(iii) 端子がハイ・インピーダンス状態のとき、出力を再開する方法

HZA0DCMnビット = 1の場合、外部端子の有効エッジ検出後、ハイ・インピーダンス状態の解除のためHZA0DCCnビットに1をセットしますが、外部端子の入力レベルがインアクティブ状態のときにセットしなければハイ・インピーダンス状態の解除はできません。

- <1> HZA0DCCnビット = 1 (ハイ・インピーダンス状態の解除命令信号)。
- <2> HZA0DCFnビットをリードし、フラグの状態を確認。
- <3> HZA0DCFnビット = 1ならば<1> の操作に戻る。外部端子の入力レベルの確認が必要。
HZA0DCFnビット = 0ならば端子出力可能。

(iv) ソフトウェアにより端子をハイ・インピーダンスにする方法

ソフトウェアによりHZA0DCTnビット = 1を設定し、端子をハイ・インピーダンスにするには、外部端子の入力レベルがインアクティブ状態のときにセットしなければなりません。次の手順は、HZA0DCMnビットの設定に依存しない例です。

- <1> HZA0DCTnビット = 1 (ハイ・インピーダンス出力命令)。
- <2> HZA0DCFnビットをリードし、フラグの状態を確認。
- <3> HZA0DCFnビット = 0ならば<1>の操作に戻る。外部端子の入力レベルの確認が必要。
HZA0DCFnビット = 1ならばハイ・インピーダンス状態。

ただし、HZA0DCPnビット = 0, HZA0DCNnビット = 0に設定し、外部端子入力を使用しない場合は、HZA0DCTnビットに1をセットすることでハイ・インピーダンス状態になります。

備考 n = 0, 1

11.4 動作

11.4.1 システム概要説明

(1) 6相PWM出力概要

6相PWM出力モードは、6相PWM出力波形を生成するためにタイマAB1 (TAB1) とTMQオプション (TMQOPA) を組み合わせて使用します。

6相PWM出力モードはTAB1のTAB1CTL1.TAB1MD2-TAB1MD0ビットを“111”に設定することにより有効となります。

基本3相波生成用にTAB1の1本の16ビット・カウンタと4本の16ビット・コンペア・レジスタを使用します。

コンペア・レジスタの機能は次のとおりです。

また、A/Dコンバータの変換開始トリガ・ソース用に、TAA4はTAB1と同調動作を行うことができます。

| コンペア・レジスタ | 機能 | 設定可能範囲 |
|--------------|-----------|---------------------------|
| TAB1CCR0レジスタ | 周期の設定 | 0002H m FFFE _H |
| TAB1CCR1レジスタ | U相の出力幅の指定 | 0000H i m + 1 |
| TAB1CCR2レジスタ | V相の出力幅の指定 | 0000H j m + 1 |
| TAB1CCR3レジスタ | W相の出力幅の指定 | 0000H k m + 1 |

備考 m = TAB1CCR0レジスタの設定値

i = TAB1CCR1レジスタの設定値

j = TAB1CCR2レジスタの設定値

k = TAB1CCR3レジスタの設定値

生成された基本3相波を3本の10ビット・デッド・タイム・カウンタと1本のコンペア・レジスタでデッド・タイム間隔生成を行って、基本3相波の逆相波を作り、6相PWM出力波形 (U, \bar{U} , V, \bar{V} , W, \bar{W}) を生成します。

基本3相波生成用の16ビット・カウンタは、アップ/ダウン・カウント動作を行います。動作開始後はアップ・カウント動作を行い、TAB1CCR0レジスタに設定された周期値と一致するとダウン・カウント動作に切り替わります。次に0001Hとの一致が起こると再びアップ・カウント動作に切り替わります。つまりTAB1CCR0レジスタに設定した値 + 1の2倍の値がキャリア周期となります。

デッド・タイム間隔生成用の10ビットのデッド・タイム・カウンタ1-3は、アップ・カウント動作を行うので、TAB1デッド・タイム・コンペア・レジスタ (TAB1DTC) に設定した値がデッド・タイム値そのものになります。また、カウンタは3本ありデッド・タイム生成をU相、V相、W相に対し独立に行うことができますが、デッド・タイム値の指定レジスタ (TAB1DTC) は1本であるため、3相とも同じデッド・タイム値となります。

図11 - 5 6相PWM出力モードの概要



図11 - 6 6相PWM出力モードのタイミング図



(2) 割り込み要求

割り込み要求は、INTTAB1CC0（山割り込み）とINTTAB1OV（谷割り込み）の2種類あります。
INTTAB1CC0, INTTAB1OVは、TAB1OPT1レジスタで割り込み要求を間引くことができます。
割り込み間引きに関する詳細は、11.4.3 **割り込み間引き機能**を参照してください。

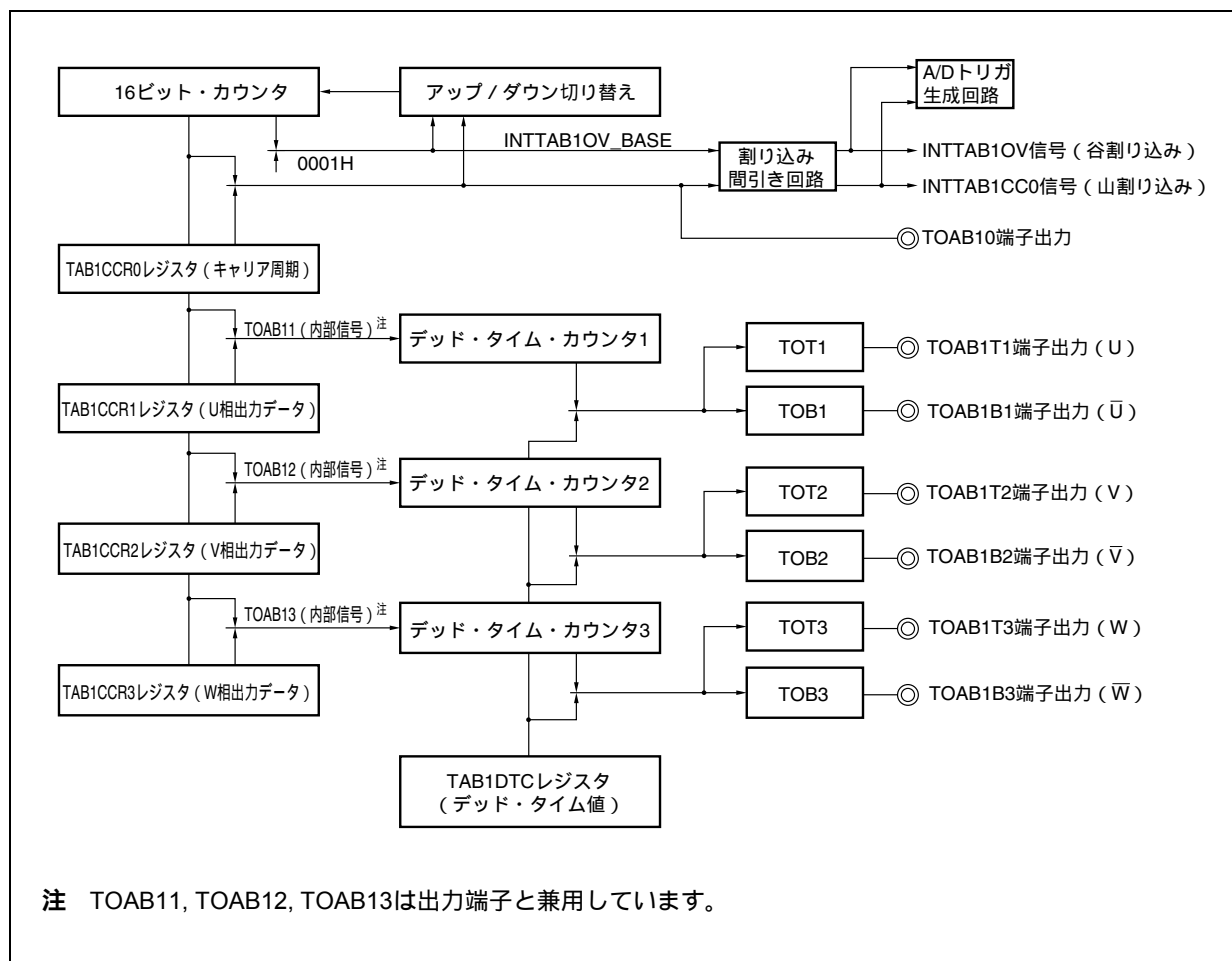
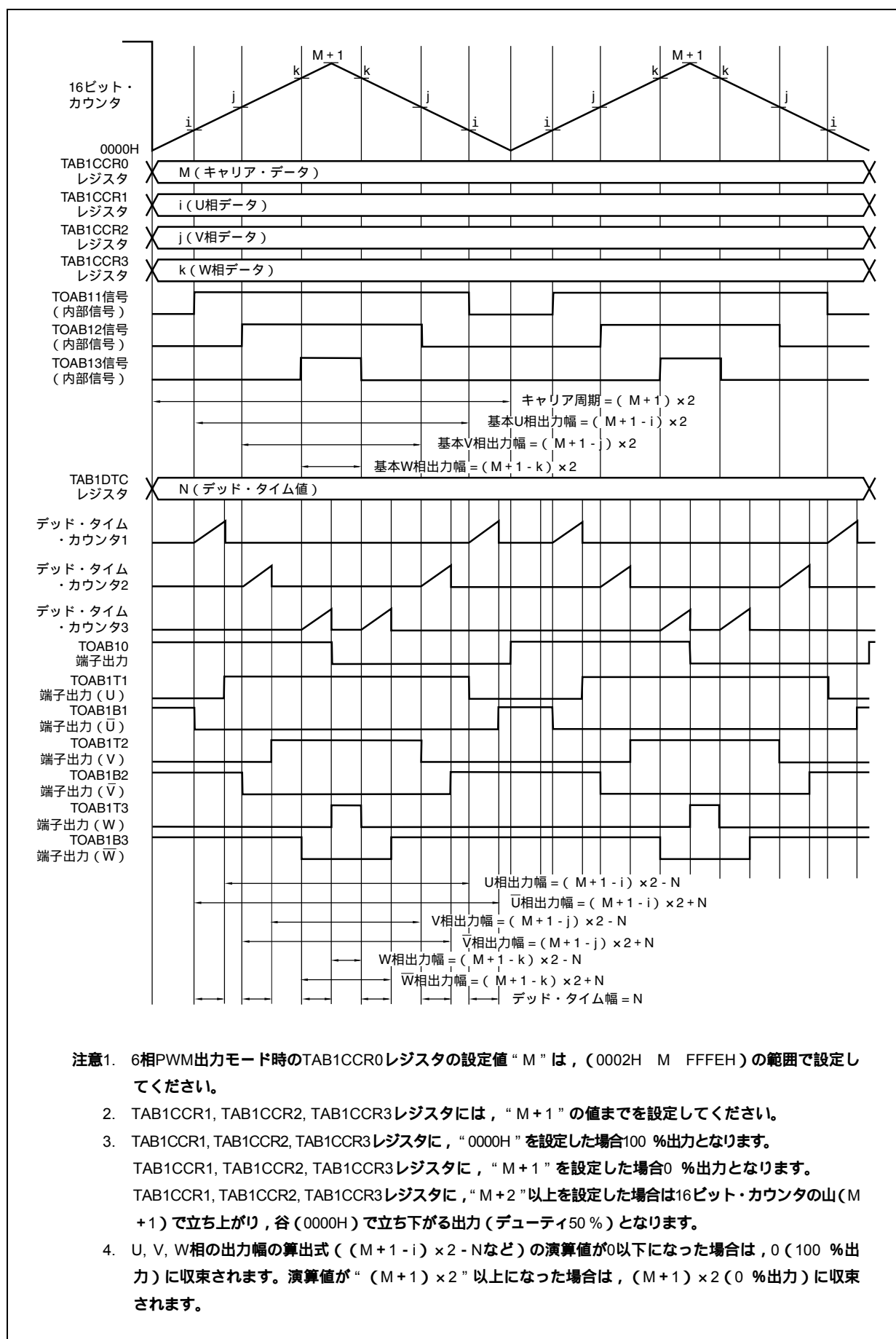
- ・INTTAB1CC0（山割り込み）：アップ・カウント時の16ビット・カウンタの値とTAB1CCR0レジスタの値との一致割り込み
- ・INTTAB1OV（谷割り込み）：ダウン・カウント時の16ビット・カウンタの値と0001Hの一致割り込み

(3) タイマ動作中のレジスタの書き換えについて

次のレジスタには、バッファ・レジスタがあり、随時書き換え、一斉書き換え、間欠一斉書き換えのいずれかの方法で書き換えができます。

| 関係ユニット | レジスタ |
|------------|--|
| タイマAA1 | TAA1キャプチャ/コンペア・レジスタ0 (TAA1CCR0) TAA1キャプチャ/コンペア・レジスタ1 (TAA1CCR1) |
| タイマAB1 | TAB1キャプチャ/コンペア・レジスタ0 (TAB1CCR0) TAB1キャプチャ/コンペア・レジスタ1 (TAB1CCR1) TAB1キャプチャ/コンペア・レジスタ2 (TAB1CCR2) TAB1キャプチャ/コンペア・レジスタ3 (TAB1CCR3) |
| タイマQ1オプション | TAB1オプション・レジスタ1 (TAB1OPT1) |

コンペア・レジスタの転送機能に関する詳細は、11.4.4 **転送機能付きレジスタの書き換え操作**を参照してください。

(4) 16ビット・カウンタのアップ/ダウン・カウント動作

16ビット・カウンタの動作状態は、TAB1オプション・レジスタ0 (TAB1OPT0) のTAB1CUFビットにより確認できます。

| TAB1CUFビットの状態 | 16ビット・カウンタの状態 | 16ビット・カウンタの値の範囲 |
|----------------|---------------|-----------------|
| TAB1CUFビット = 0 | アップ・カウント | 0000H - m |
| TAB1CUFビット = 1 | ダウン・カウント | (m + 1) - 0001H |

備考 m = TAB1CCR0レジスタの設定値

図11-7 割り込みとアップ/ダウン・フラグ

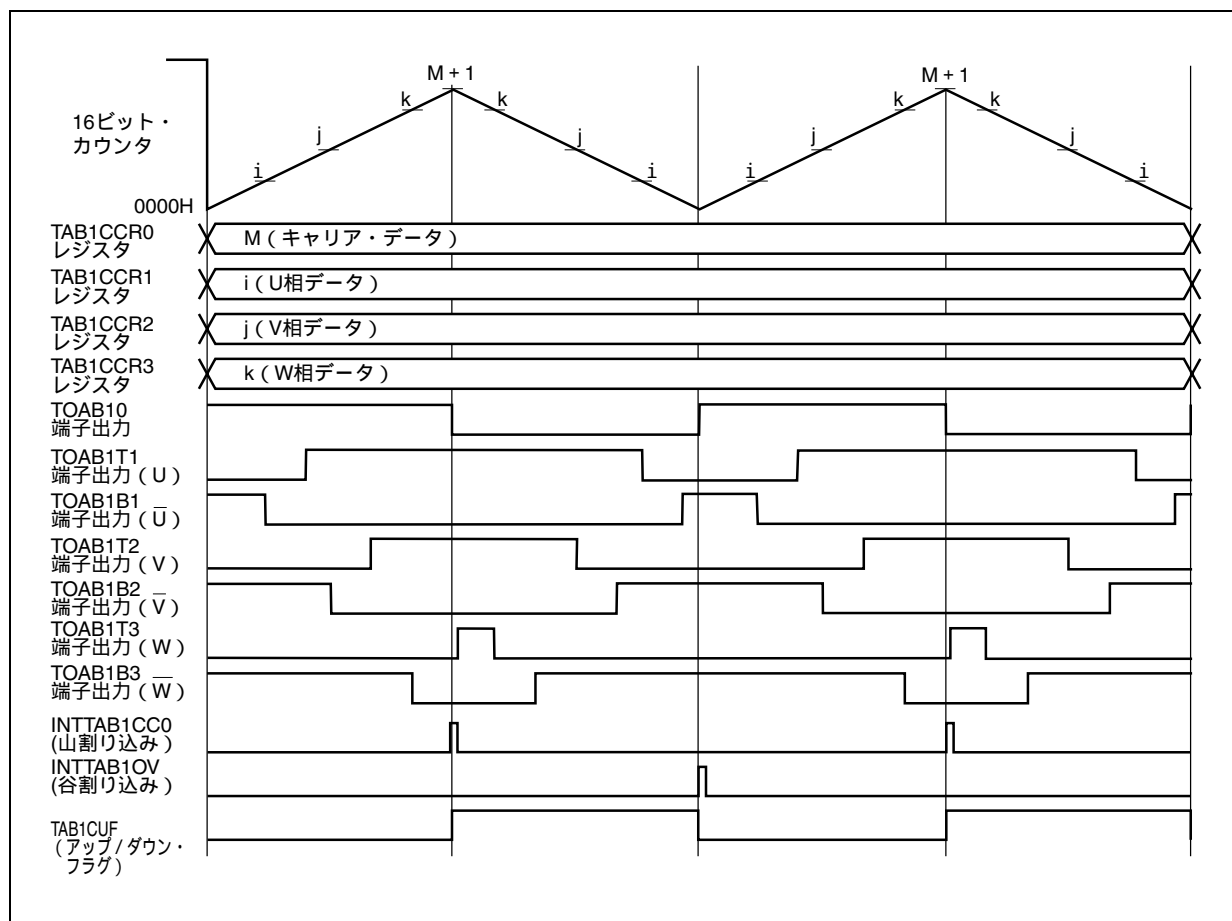

11.4.2 デッド・タイム制御 (逆相波信号の生成)

(1) デッド・タイム制御機構

6相PWM出力モードではデューティ用の設定レジスタはコンペア・レジスタ1-3 (TAB1CCR1, TAB1CCR2, TAB1CCR3)とし、周期用の設定レジスタはコンペア・レジスタ0 (TAB1CCR0)となります。この4種類のレジスタを設定し、TABを動作させることでデューティ可変型の3種類のPWM出力波形 (基本3相波) を生成します。この3種類のPWM出力波形をタイマQオプション・ユニット (TMQOP) で受け、デッド・タイムを付加した反転信号を作成することで、3組6本のPWM波形を生成します。

TMQOPユニットは、TAB1のカウント・クロックに同期して動作する3本の10ビット・カウンタ (デッド・タイム・カウンタ1-3) とデッド・タイムの時間を指定するTAB1デッド・タイム・コンペア・レジスタ (TAB1DTC) で構成されます。TAB1DTCレジスタに“a”を設定するとデッド・タイム値は“a”となり、正相波と逆相波の間に“a”の間隔が作られます。

図11-8 デッド・タイム付加後のPWM出力波形 (1)

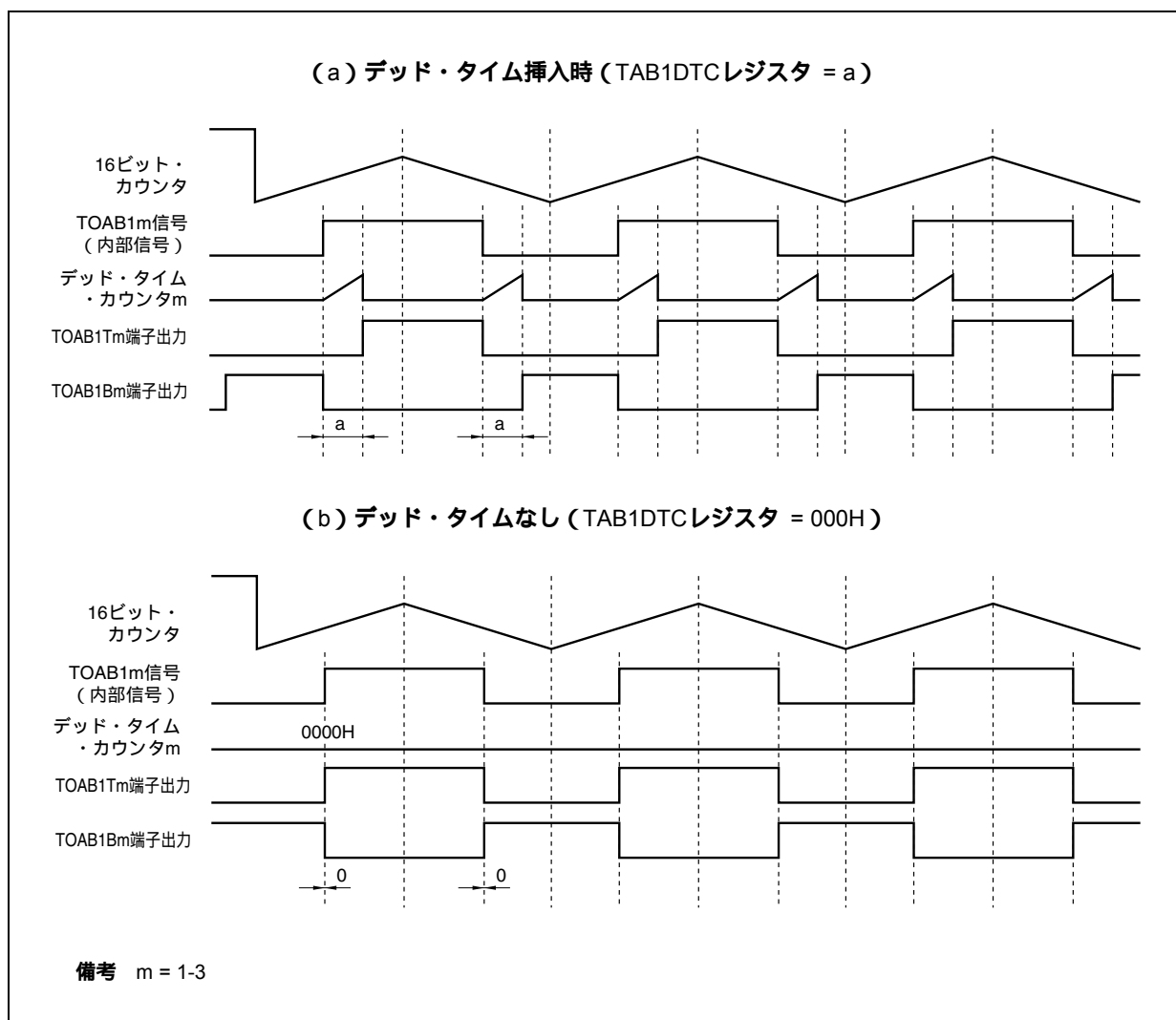

(2) 0 % / 100 %のPWM出力

V850ES/V850ES/JG3-H, V850ES/JH3-Hは、PWM出力の0 %波形出力、および100 %波形出力が可能です。

0 %波形出力は、TOAB1Tm端子からロウ・レベルを出力し続けます。100 %波形はTOAB1Tm端子からハイ・レベルを出力し続けます。

0 %波形は、TAB1CCR0レジスタ = Mの場合、TAB1CCRmを“M + 1”に設定することにより出力されます。

100 %波形は、TAB1CCRmレジスタを“0000H”に設定することにより出力されます。

なお、タイマ動作中にTAB1CCRmレジスタの書き換えは許可されており、山割り込み (INTTAB1CC0) および谷割り込み (INTTAB1OV) のポイントで0 %波形出力 / 100 %波形出力に切り替えられます。

備考 m = 1-3

図11-9 0 %PWM出力波形図 (デッド・タイムあり)



図11 - 10 100 %PWM出力波形図 (デッド・タイムあり)



図11-11 0%から100%, 100%から0%のPWM出力波形図(デッド・タイムあり)

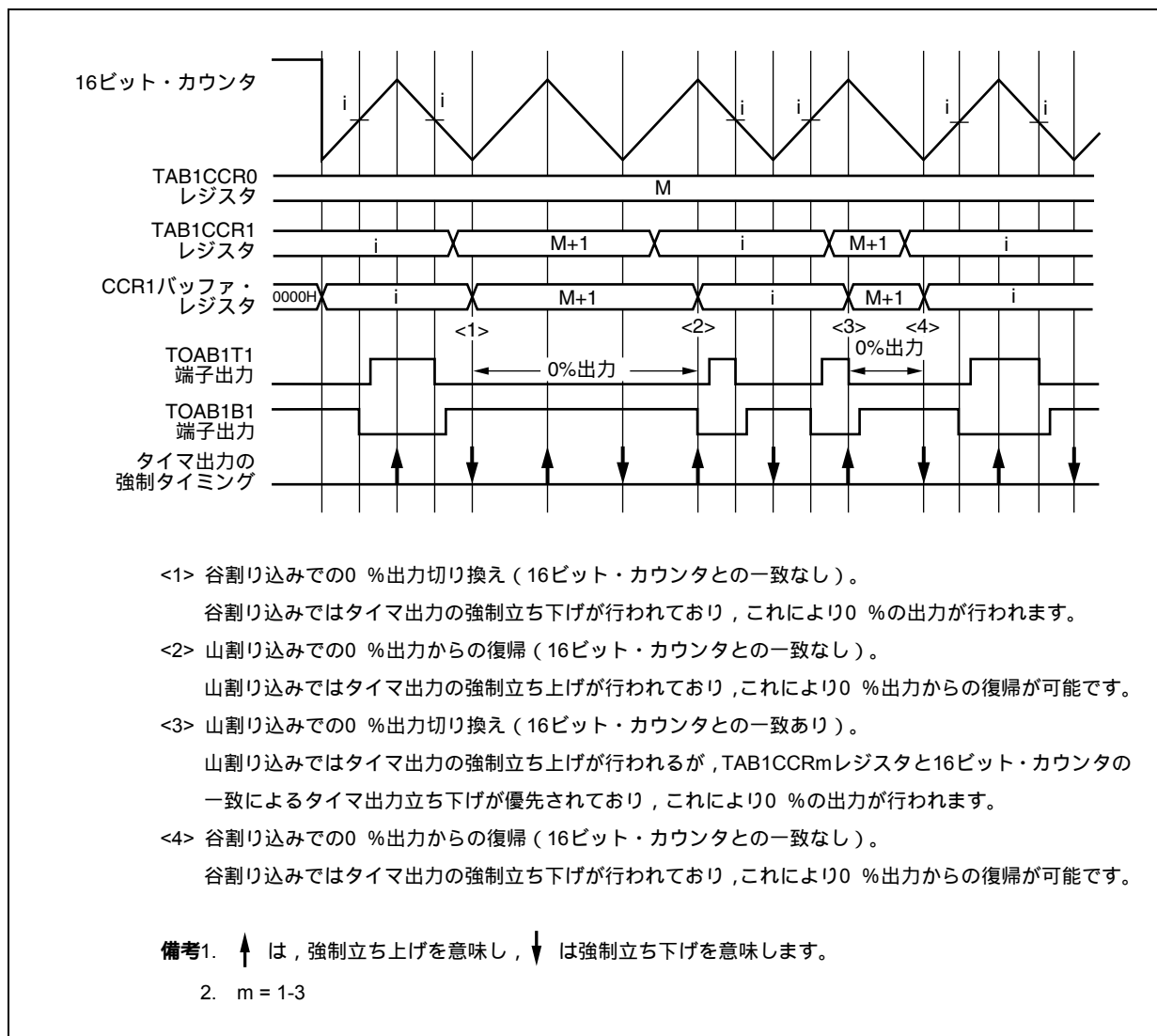

(3) 0%, 100%出力近傍の出力波形

デッド・タイム・カウント中にコンペア・レジスタと16ビット・カウンタとの一致割り込みが発生した場合, デッド・タイム・カウンタはクリアされ, 再びカウント動作をします。

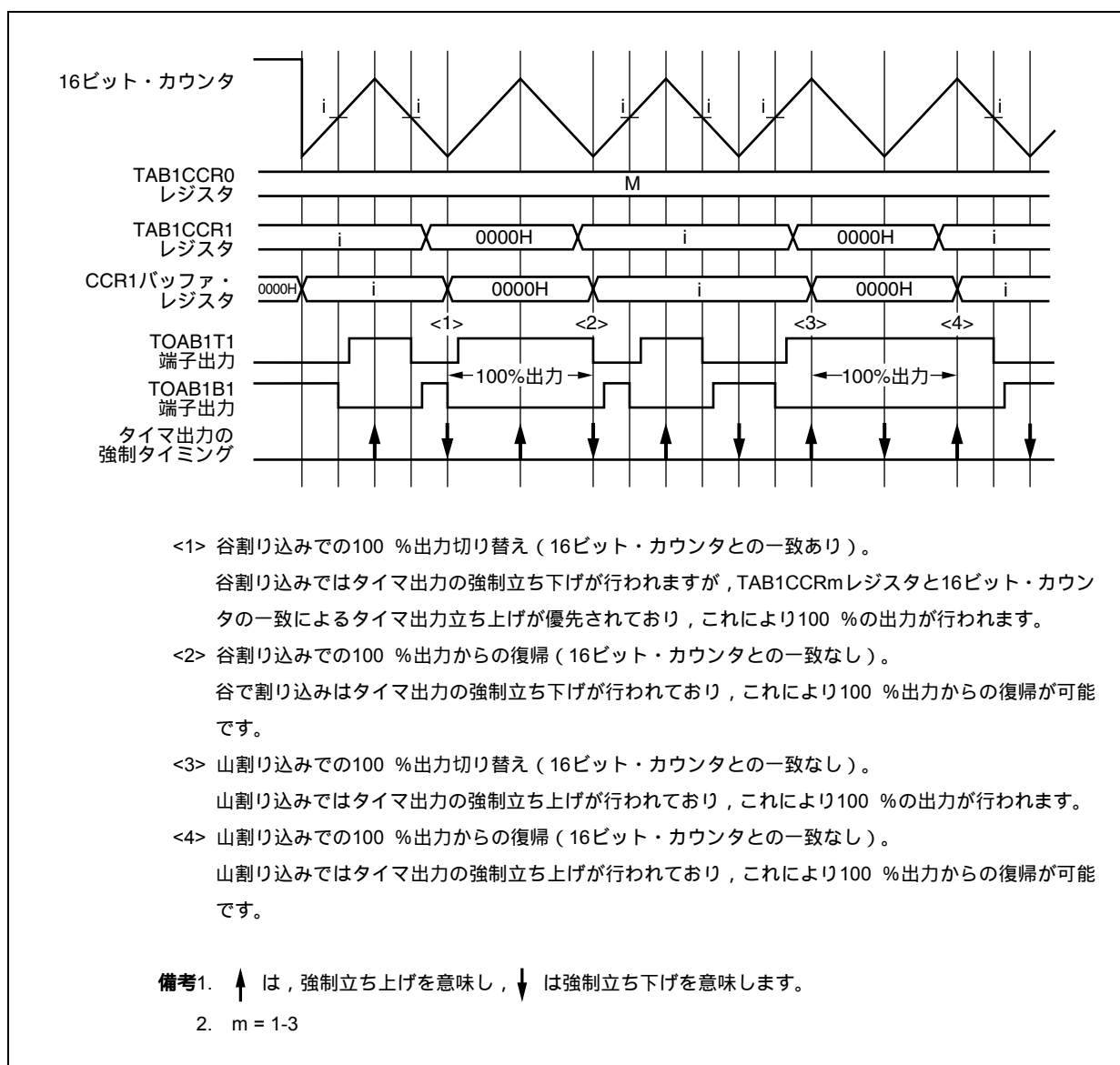
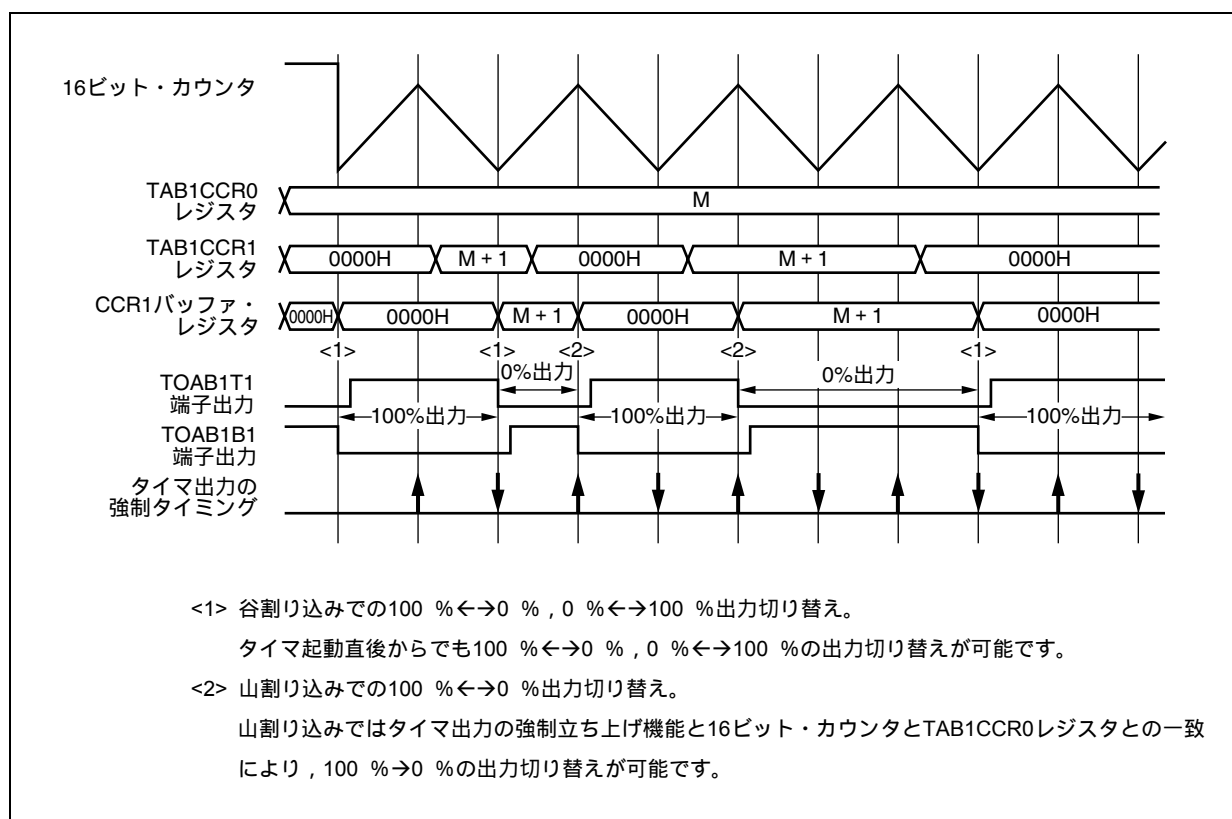
0%, 100%出力の近傍でのデッド・タイム制御の出力波形を次に示します。

図11 - 12 デッド・タイム付加後のPWM出力波形 (2)

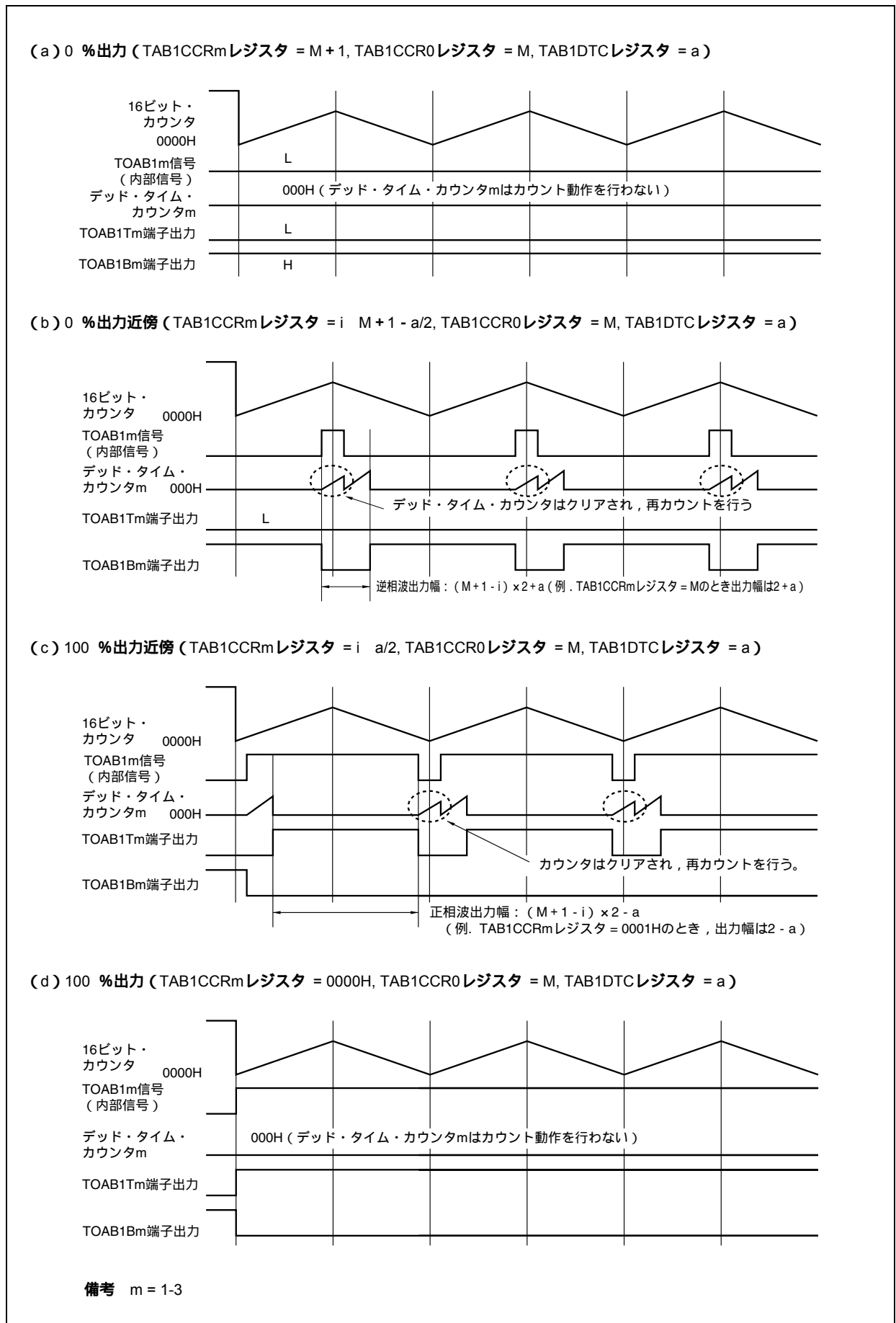

(4) デッド・タイム幅の自動縮小機能 (TAB1OPT2.TAB1DTMビット = 1)

TAB1OPT2.TAB1DTMビットを“1”に設定することにより、0%出力近傍/100%出力近傍でのデッド・タイム幅を自動で縮小ができます。

TAB1DTMビット = 1に設定することにより、デッド・タイム・カウント中に再度のタイマABのTOAB1m (内部信号) 出力変化が起こった場合、カウンタ・クリア動作は行わず、デッド・タイム・カウンタはダウン・カウント動作に切り替わります。

TAB1DTMビット = 1に設定した場合のタイミング・チャートを次に示します。

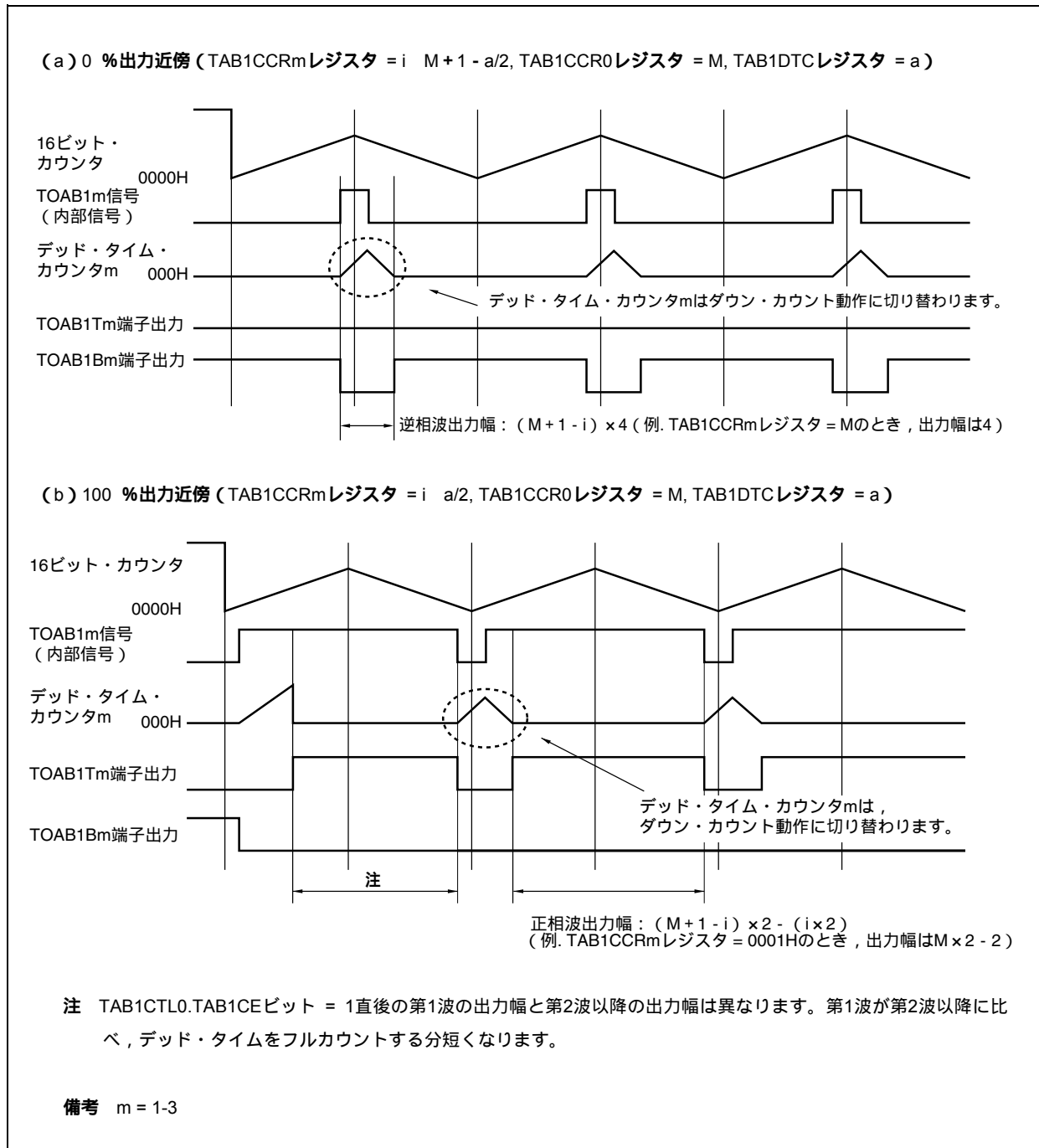
図11-13 デッド・タイム・カウンタ_mの動作(1)

(5) 異常設定時のデッド・タイム制御

通常使用であれば、デッド・タイム・カウント中に再度のTAB1のTOAB1m (内部信号) 出力変化が起こるのは1度だけで、0%、100%出力の近傍のみです。ここでは、TAB1CCR0レジスタ (キャリア周期) とTAB1DTCレジスタ (デッド・タイム値) の設定を誤り異常な設定をした場合の動作を示します。異常設定をすると、デッド・タイム・カウント中に2、3度のTAB1のTOAB1m (内部信号) 出力変化が起こります。この場合の6相PWM出力波形の出力例を示します。

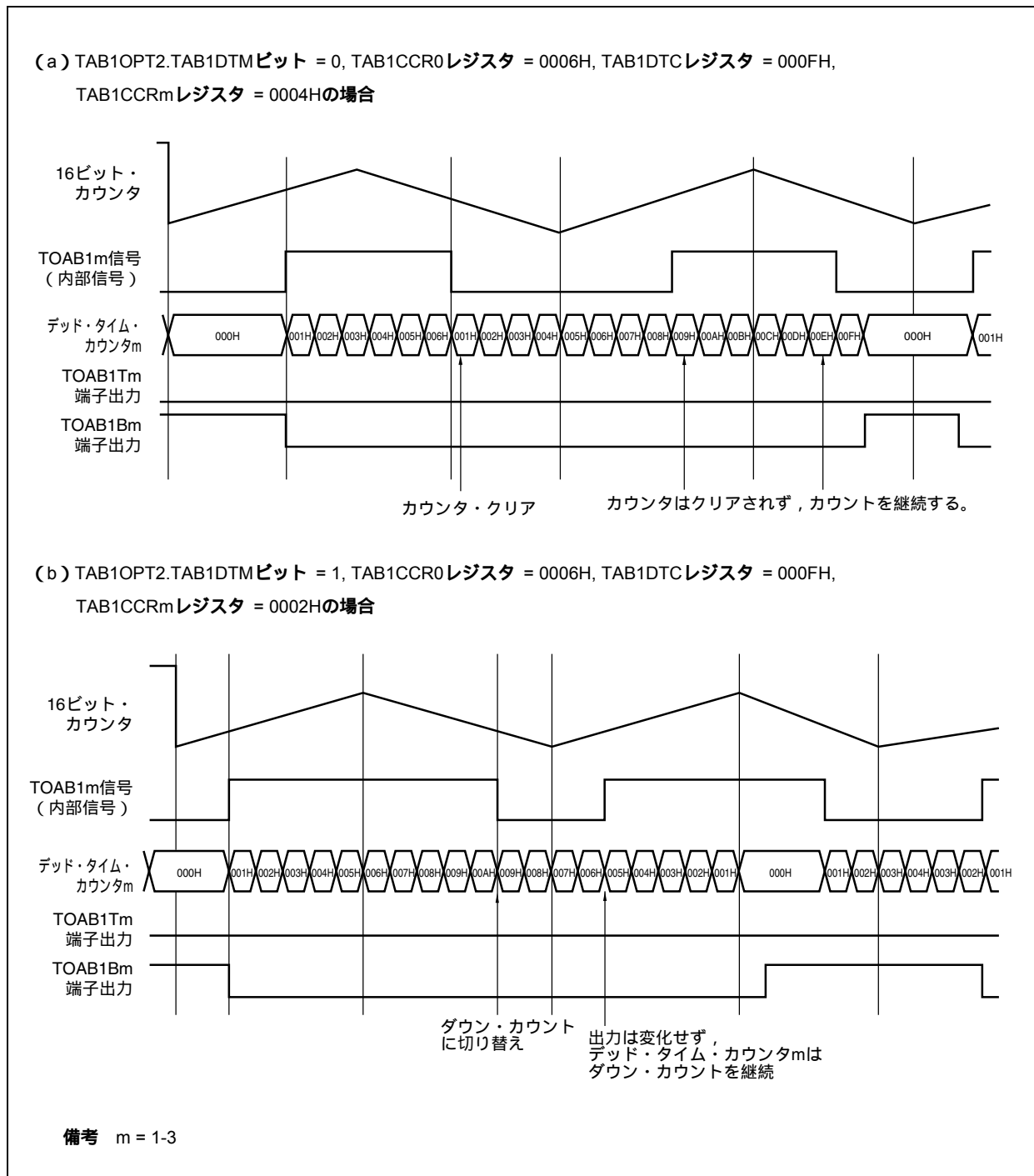
図11-14 デッド・タイム・カウンタ_mの動作 (2)

11.4.3 割り込み間引き機能

- ・ 間引き対象割り込みは、INTTAB1CC0（山割り込み）とINTTAB1OV（谷割り込み）です。
- ・ TAB1OPT1.TAB1ICEビットで、INTTAB1CC0割り込みの出力許可と間引きカウント対象指定を行います。
- ・ TAB1OPT1.TAB1IOEビットで、INTTAB1OV割り込みの出力許可と間引きカウント対象指定を行います。
- ・ TAB1OPT1.TAB1ID4-TAB1ID0ビットで、間引きカウント対象に指定された割り込み間引きカウント数の指定を行います。
指定した間引きカウント数分、割り込みはマスクされ、次の割り込みタイミングで割り込みが発生します。
- ・ TAB1OPT2.TAB1RDEビットで、転送の間引きあり/なしが指定可能です。
間引きありに指定した場合は、間引き後の割り込み出力と同タイミングにて転送が実行されます。
間引きなしに指定した場合は、TAB1CCR1レジスタ書き込み後の転送タイミングで転送が実行されます。
- ・ TAB1OPT0.TAB1CMSビットで、一斉書き換え/随時書き換えが指定可能。
TAB1CMSビット = 0のときは転送に同期してレジスタ値が更新されますが、TAB1CMSビット = 1のときは書き込み後、ただちにレジスタ値が更新されます。
転送タイミングは、割り込み間引きタイミングに同期して、TAB1CCRmレジスタからCCRmバッファ・レジスタに転送されます。

注意1. 一斉書き換えモード（転送モード）で割り込み間引き機能を使用する場合には、必ず間欠一斉書き換えモード（転送間引きモード）で行ってください。

2. 割り込みは間引き後のタイミングで発生します。

備考 m = 1-3

(1) 割り込み間引き動作

図11 - 15 TAB1OPT1.TAB1ICEビット = 1, TAB1IOEビット = 1, TAB1OPT2.TAB1RDEビット = 1での割り込み
間引き動作 (山/谷割り込み出力)



図11 - 16 TAB1OPT1.TAB1ICEビット = 1, TAB1IOEビット = 0, TAB1OPT2.TAB1RDEビット = 1での割り込み
間引き動作 (山割り込みのみ出力)



図11 - 17 TAB1OPT1.TAB1ICEビット = 0, TAB1IOEビット = 1, TAB1OPT2.TAB1RDEビット = 1での割り込み
間引き動作 (谷割り込みのみ出力)

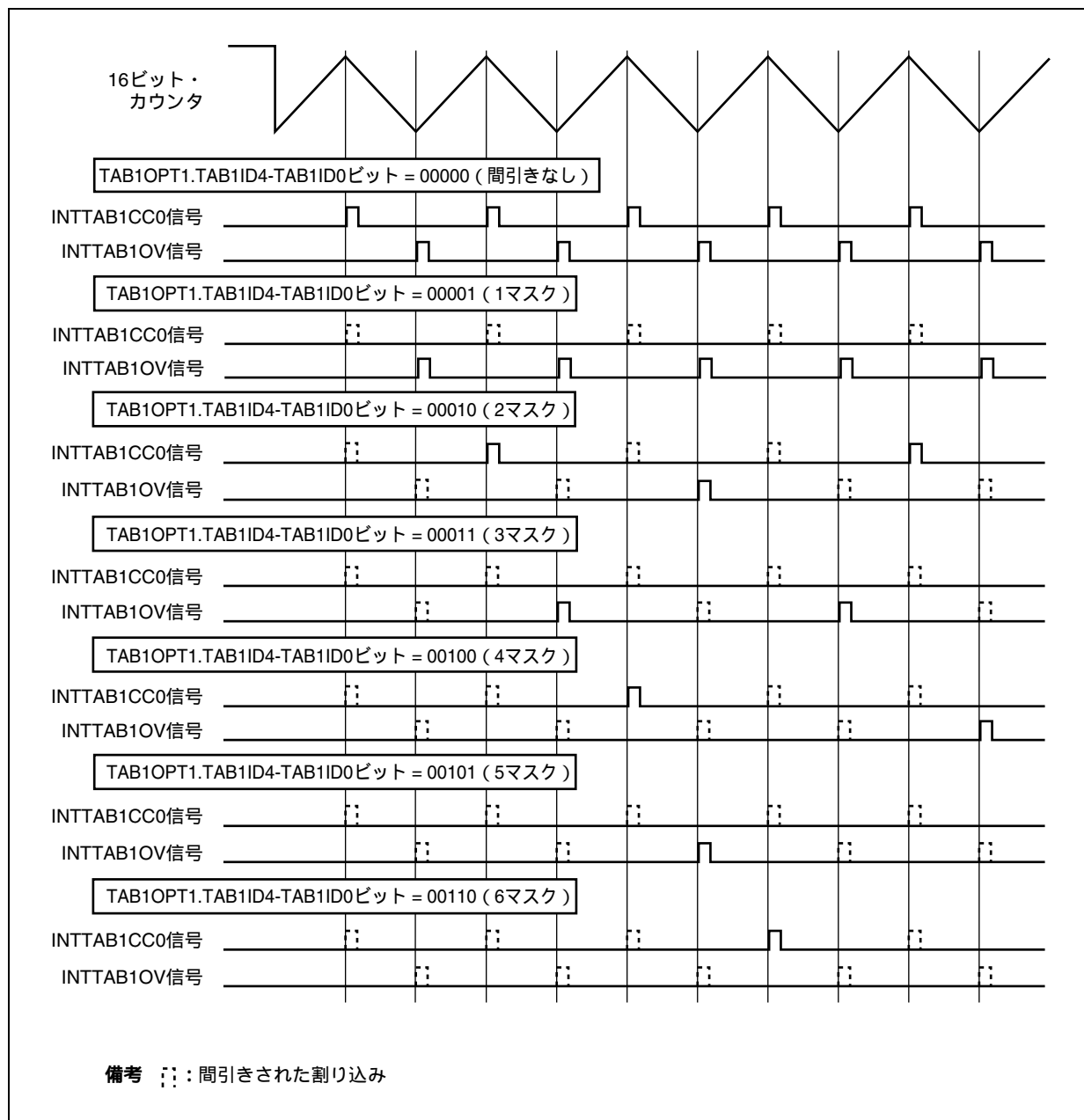

(2) 山割り込み (INTTAB1CC0) と谷割り込み (INTTAB1OV) を交互出力する場合

山割り込みと谷割り込みを交互に出力するにはTAB1OPT1.TAB1ICE, TAB1IOEビットをともに“1”に設定してください。

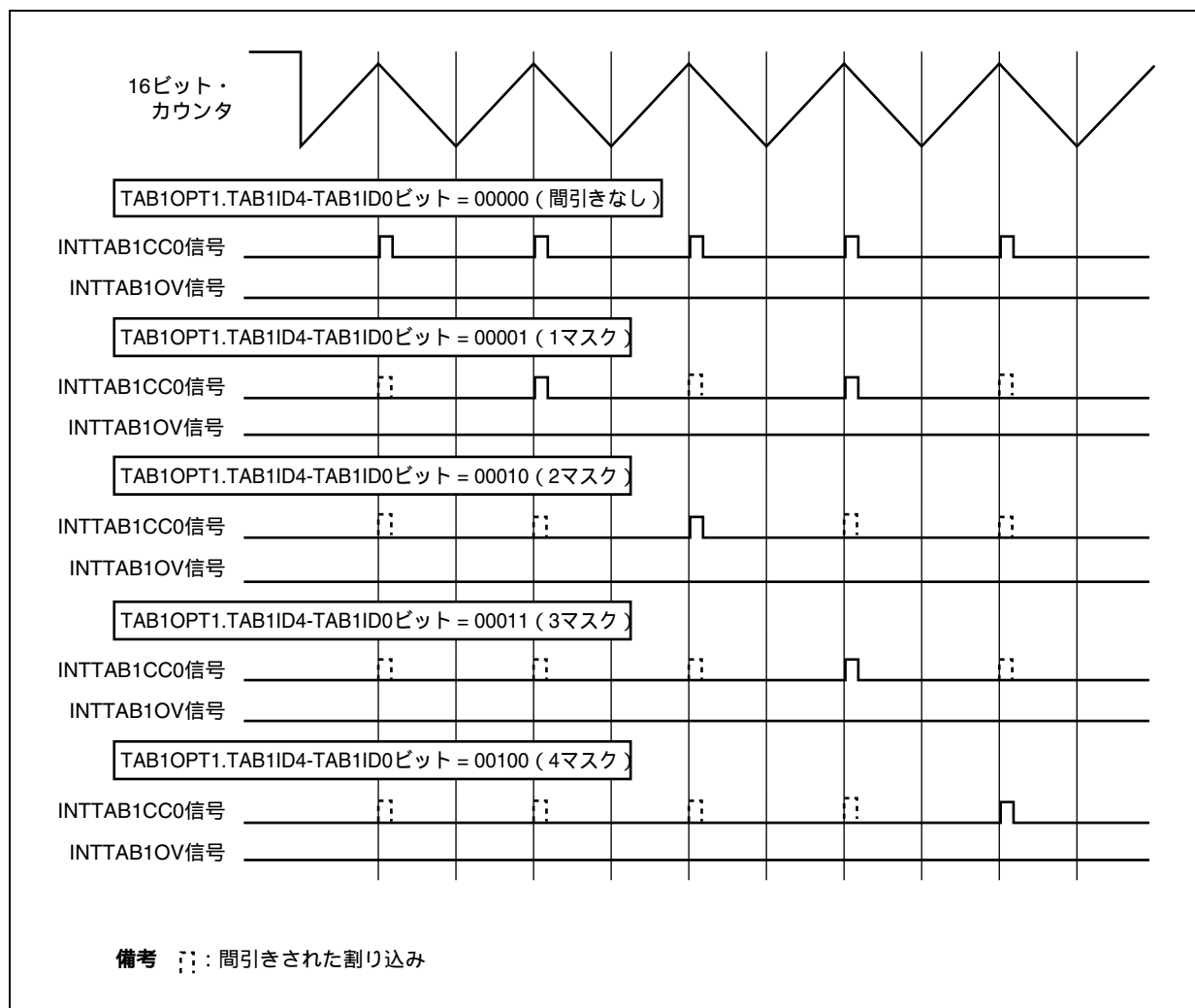
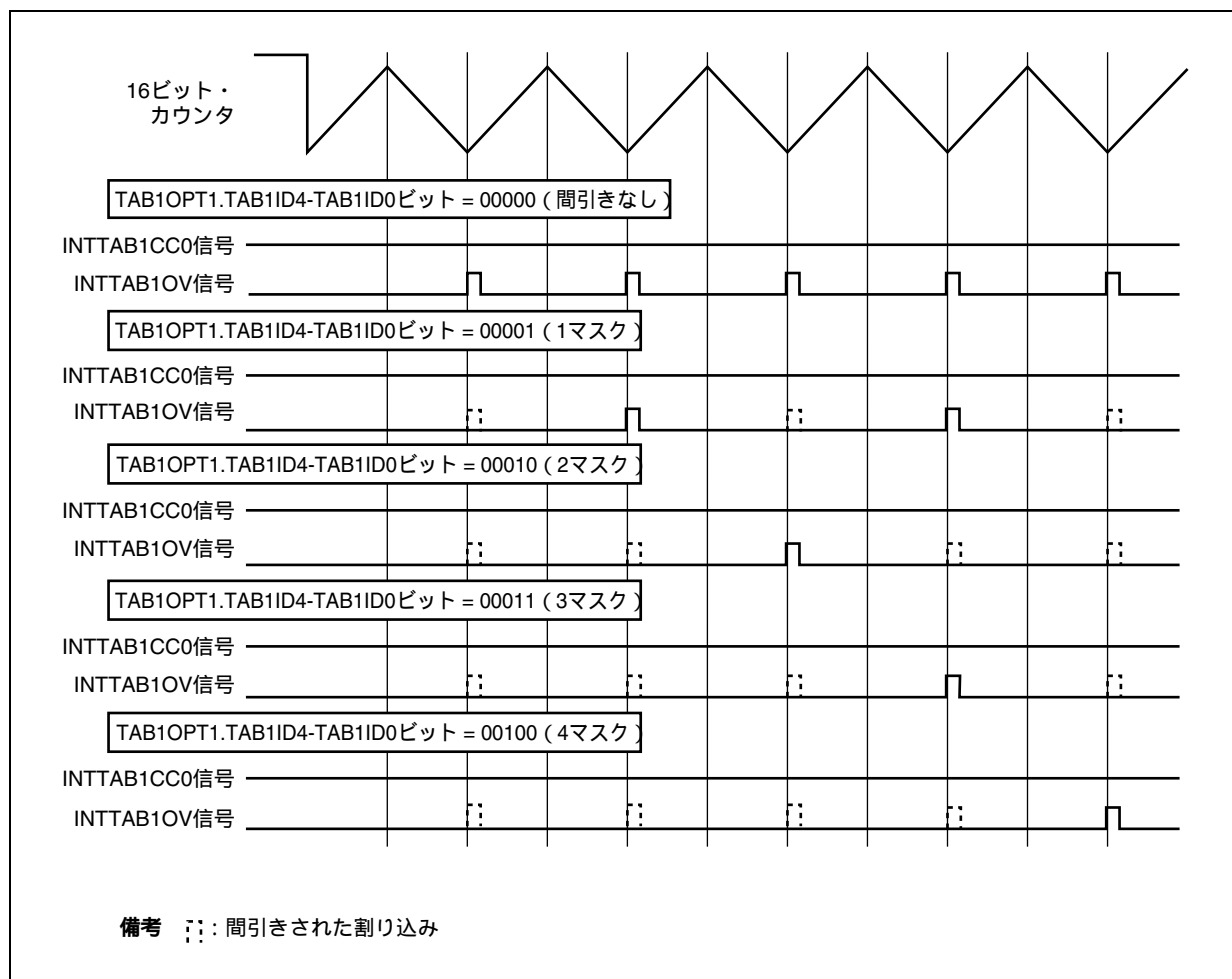
図11 - 18 山/谷割り込み出力

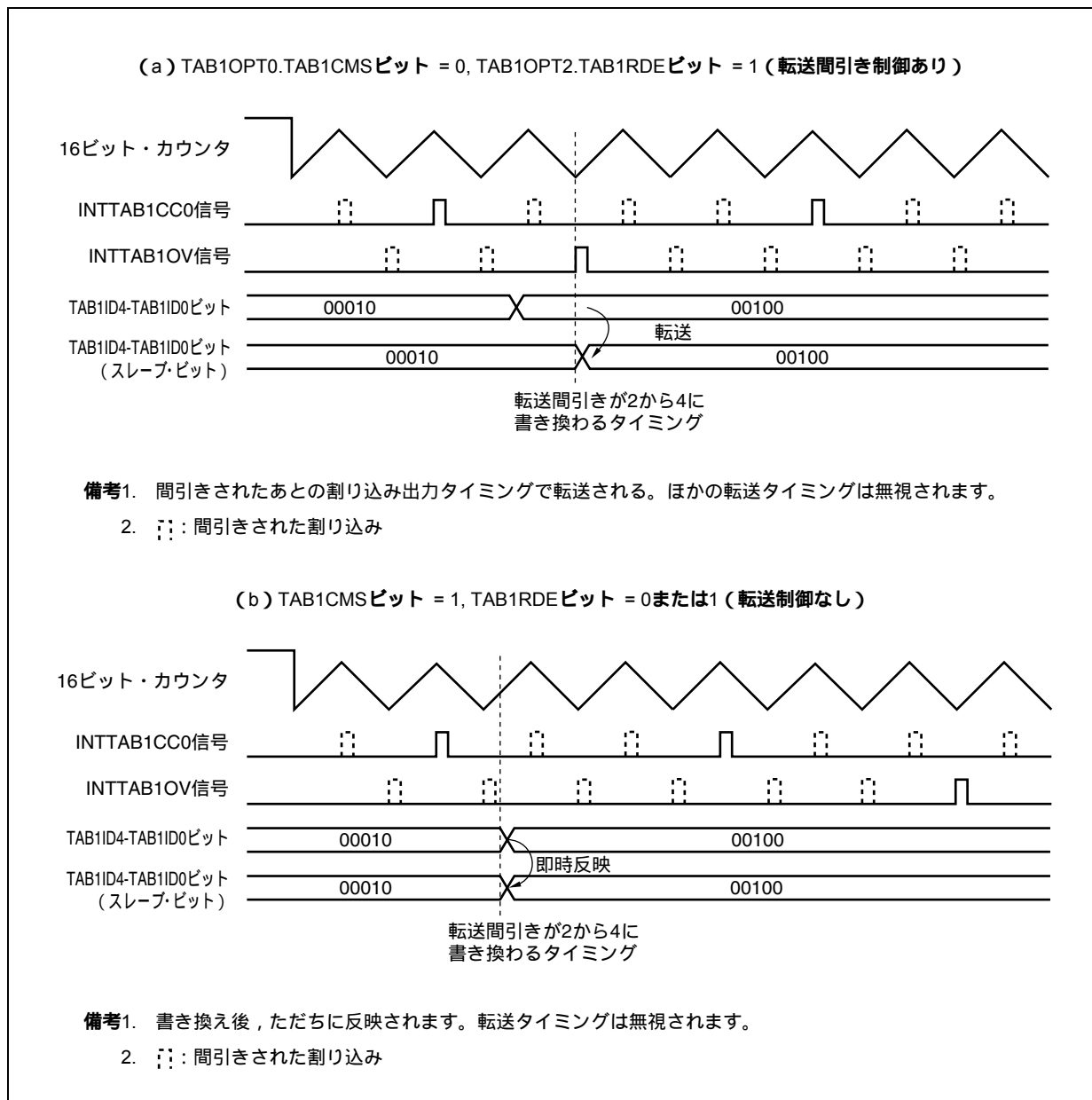

(3) 山割り込み (INTTAB1CC0) のみを出力する場合

TAB1OPT1.TAB1ICEビット = 1, TAB1IOEビット = 0に設定してください。

図11 - 19 山割り込み出力

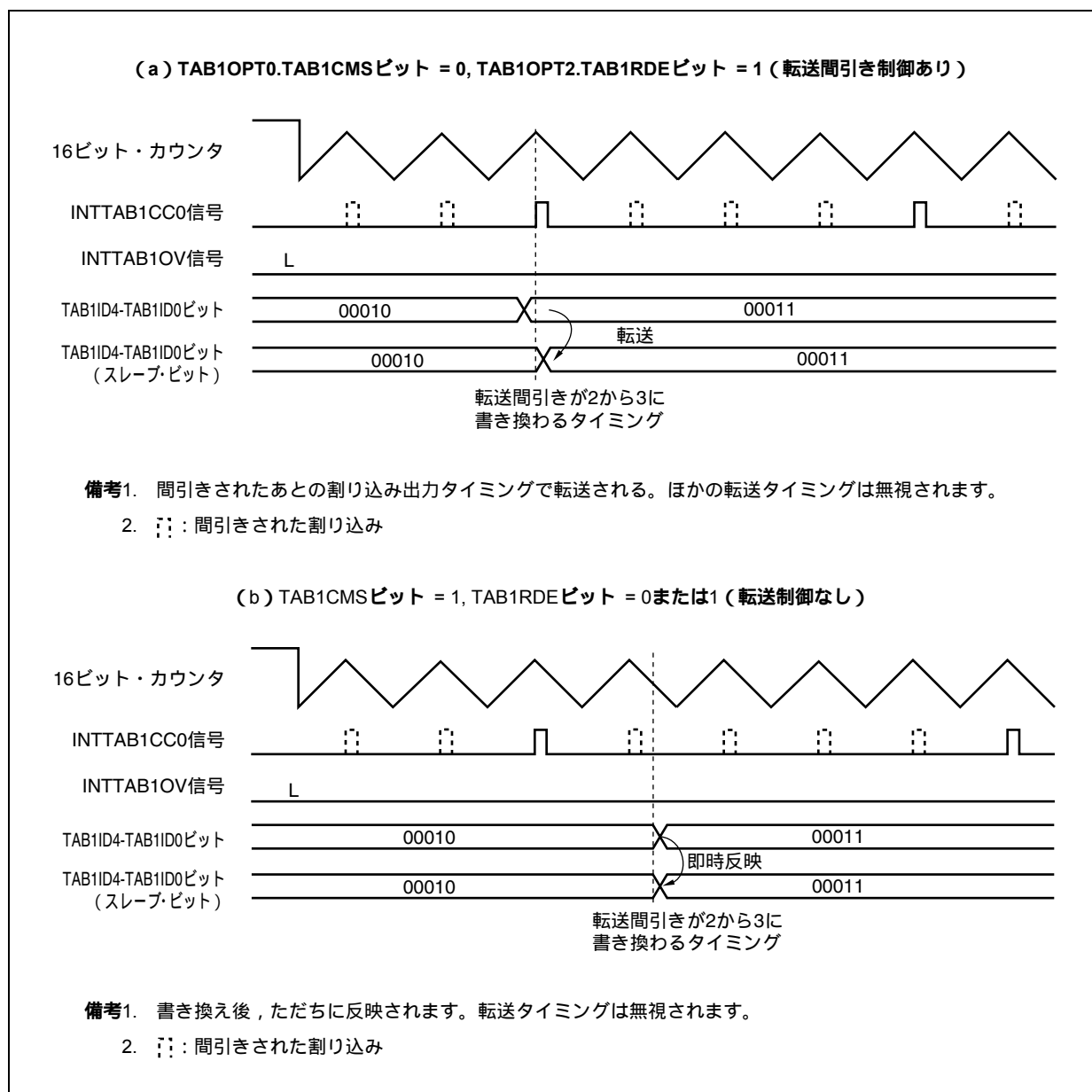

(4) 谷割り込み (INTTAB1OV) のみ出力する場合

TAB1OPT1.TAB1ICEビット = 0, TAB1IOEビット = 1に設定してください。

図11 - 20 谷割り込み出力

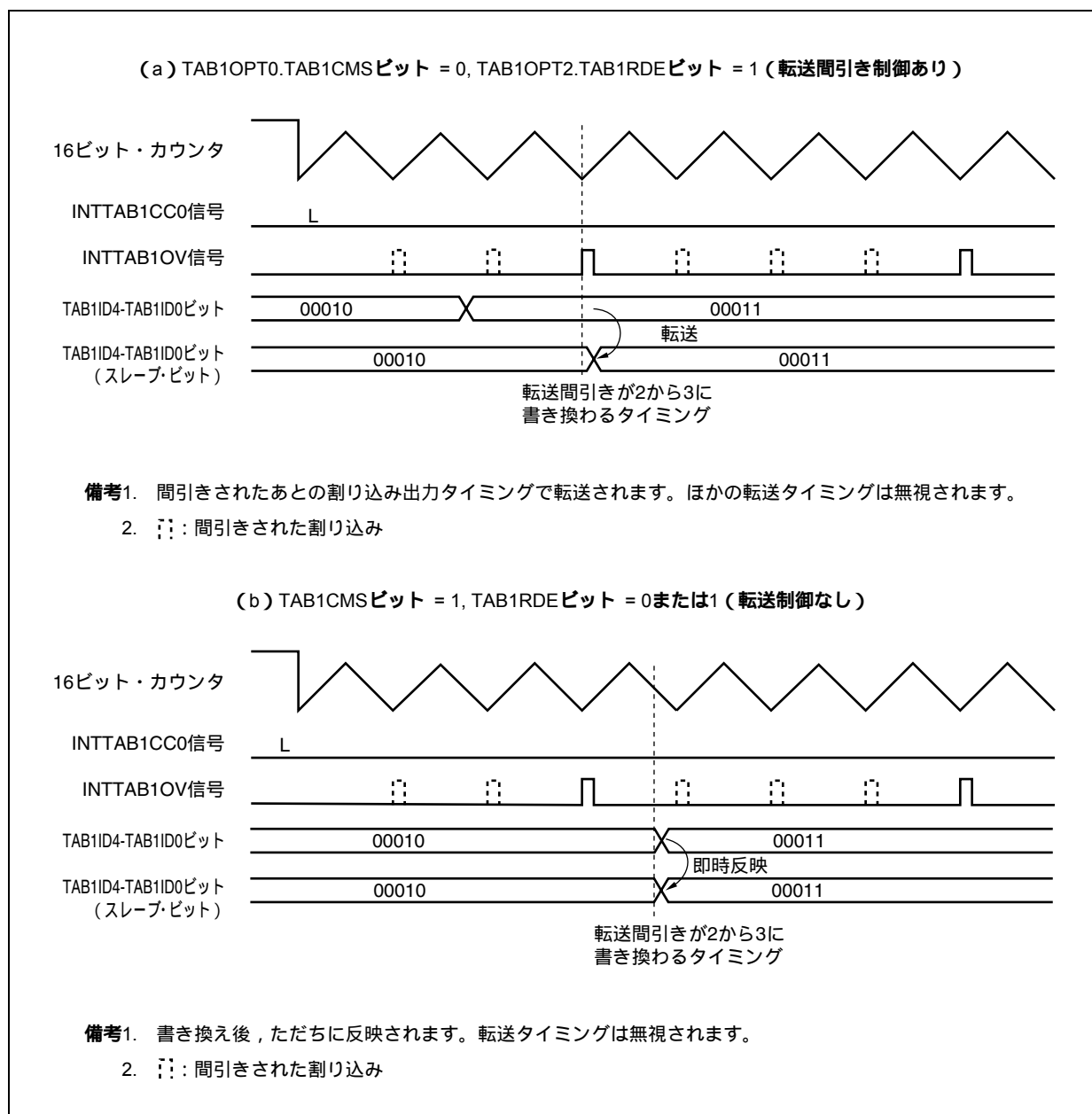

11.4.4 転送機能付きレジスタの書き換え操作

モータ制御に使用し、転送機能があるレジスタは次の7種類です。それぞれにバッファ・レジスタがあります。

- ・ TAB1CCR0 : 16ビット・カウンタ (TAB) の周期指定用レジスタ
- ・ TAB1CCR1 : TOAB1T1 (U) , TOAB1B1 (\bar{U}) のデューティ指定用レジスタ
- ・ TAB1CCR2 : TOAB1T2 (V) , TOAB1B2 (\bar{V}) のデューティ指定用レジスタ
- ・ TAB1CCR3 : TOAB1T3 (W) , TOAB1B3 (\bar{W}) のデューティ指定用レジスタ
- ・ TAB1OPT1 : 割り込み間引き指定用レジスタ
- ・ TAA4CCR0 : A/D変換開始トリガ生成タイミング指定用レジスタ (同調動作時のTAA4)
- ・ TAA4CCR1 : A/D変換開始トリガ生成タイミング指定用レジスタ (同調動作時のTAA4)

また、転送機能があるレジスタには、次の3種類の書き換えモードがあります。

- ・ 随時書き換えモード

TAB1OPT0.TAB1CMSビット = 1で設定します。TAB1OPT2.TAB1RDEビットの指定は無視されません。

このモードでは、各コンペア・レジスタが独立して更新動作を行い、各コンペア・レジスタに書き込むと即時に書き込み値が更新されます。

- ・ 一斉書き換えモード (転送モード)

TAB1OPT0.TAB1CMSビット = 0, TAB1OPT1.TAB1ID4-TAB1ID0ビット = 00000, TAB1OPT2.TAB1RDEビット = 0で設定します。

TAB1CCR1レジスタへの書き込みを行うと、次の転送タイミングで7つのレジスタからバッファ・レジスタに一斉に転送されます。ほかの6つのレジスタへの書き込みをしてもTAB1CCR1レジスタへの書き込みを行わないと転送動作は起こりません。

転送タイミングは、割り込みとは関係なく毎回の山 (16ビット・カウンタとTAB1CCR0レジスタの一致) タイミングと谷 (16ビット・カウンタと0001Hの一致) タイミングです。

- ・ 間欠一斉書き換えモード (転送間引きモード)

TAB1OPT0.TAB1CMSビット = 0, TAB1OPT2.TAB1RDEビット = 1で設定します。

TAB1CCR1レジスタへの書き込みを行うと、次の転送タイミングで7つのレジスタからバッファ・レジスタに一斉に転送されます。ほかの6つのレジスタへの書き込みをしてもTAB1CCR1レジスタへの書き込みを行わないと転送動作は起こりません。

転送は、TAB1OPT1レジスタで指定した割り込み間引きにあわせて転送タイミングが間引かれ、間引かれたあとの山割り込み (16ビット・カウンタとTAB1CCR0レジスタの一致) タイミング、または谷割り込み (16ビット・カウンタと0001Hの一致) タイミングにより7つのレジスタに対して一斉に行われます。

割り込み間引き機能についての詳細は、11.4.3 **割り込み間引き機能**を参照してください。

(1) 随時書き換えモード

TAB1OPT0.TAB1CMSビット = 1で設定します。TAB1OPT2.TAB1RDEビットの設定は無視されます。

各転送機能付きレジスタへの書き込み値が、すぐに内部のバッファ・レジスタに転送されカウンタ値との比較対象になるモードです。このモードではTAB1CCRmと16ビット・カウンタの一致が発生後に書き換ええると、一度一致が発生したあとの再度の一致は無視されるので書き換え値は反映されません。アップ・カウント中に書き換えた場合はダウン・カウントに切り替わったあとの一致で有効になります。

図11 - 21 書き換え値の反映タイミング

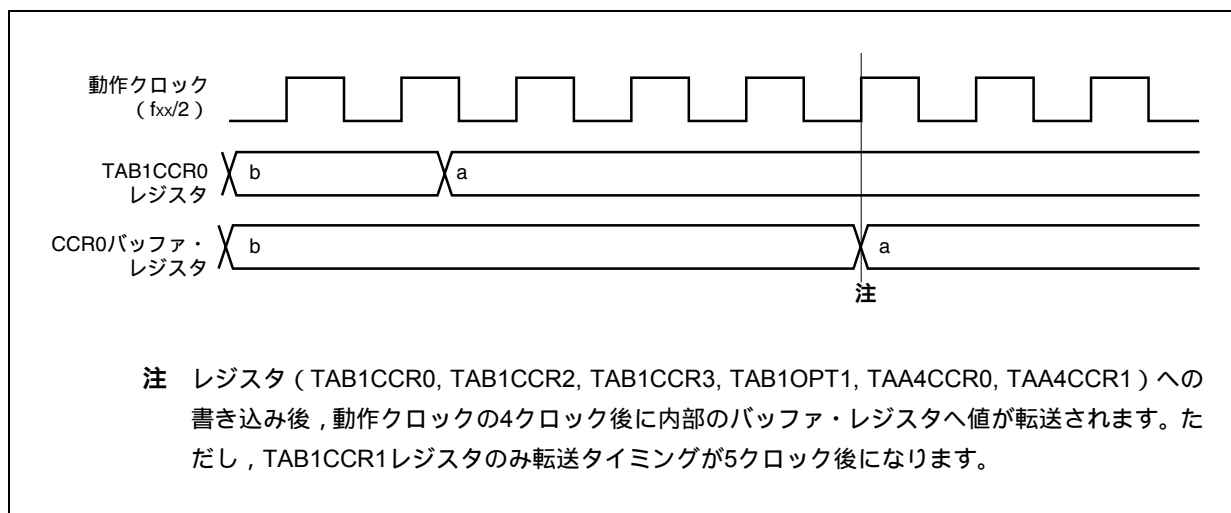

(a) TAB1CCR0レジスタの書き換え

TAB1CCR0レジスタを随時書き換えモードで書き換えても、すぐには値が反映されない場合があります。

図11 - 22 TAB1CCR0レジスタの書き換え例

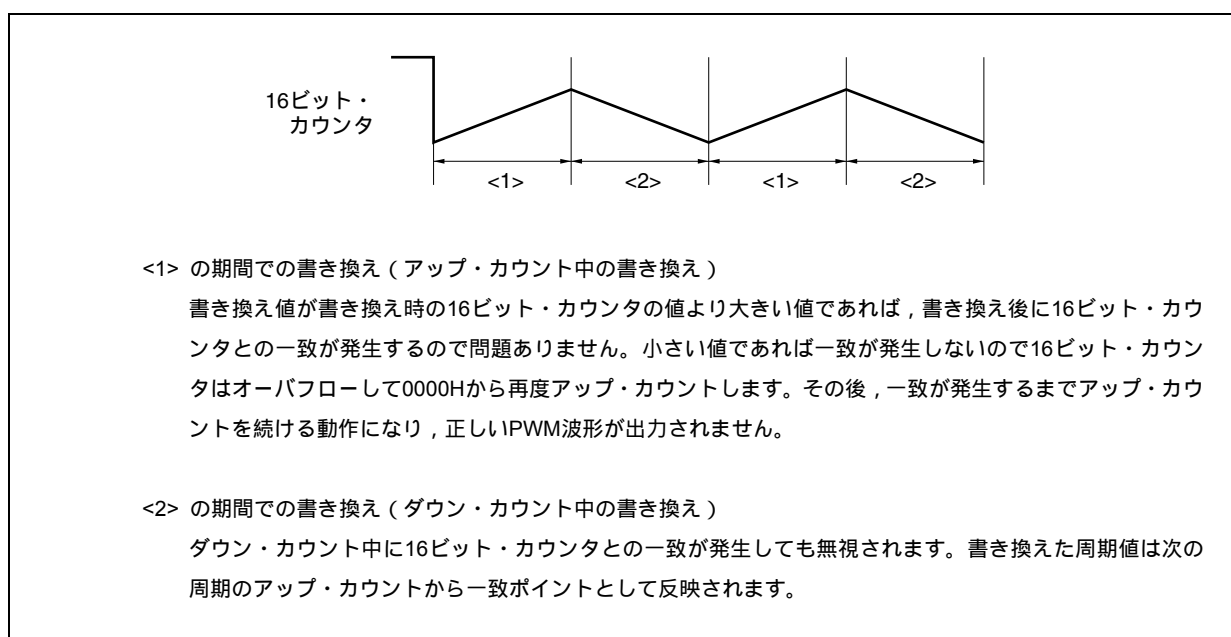

(b) TAB1CCRmレジスタの書き換え

図11 - 24に16ビット・カウンタとTAB1CCRmレジスタが一致する前に書き換えた場合のタイミング (図11 - 23の<1>) を, 図11 - 25に16ビット・カウンタとTAB1CCRmレジスタが一致したあとに書き換えた場合のタイミング (図11 - 23の<2>) を示します。

図11 - 23 16ビット・カウンタとTAB1CCRmレジスタの基本動作



図11 - 24 TAB1CCR1-TAB1CCR3レジスタの書き換え例（一致発生前の書き換え）



図11 - 25 TAB1CCR1-TAB1CCR3レジスタの書き換え例（一致発生後の書き換え）

**(c) TAB1OPT1レジスタの書き換え**

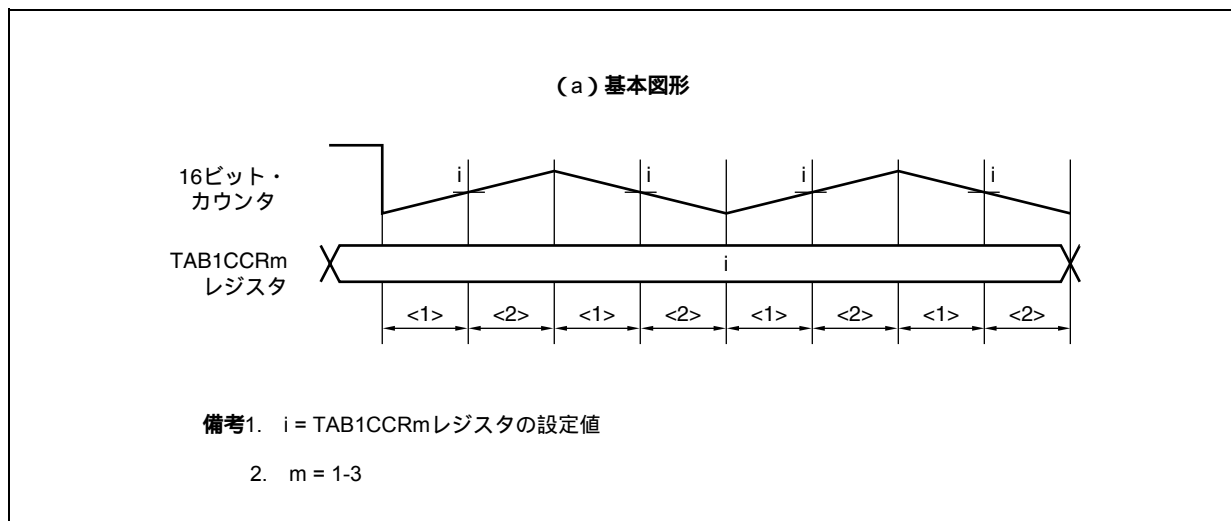
TAB1OPT1レジスタへの書き込みで割り込み間引きカウンタはクリアされます。割り込み間引きカウンタがクリアされることにより、それまで計測していた割り込み発生数は破棄されるので、一時的に割り込み発生間隔が長くなるので注意してください。

この動作を避けるためには、間欠一斉書き換えモード（転送間引きモード）での書き換えをしてください。

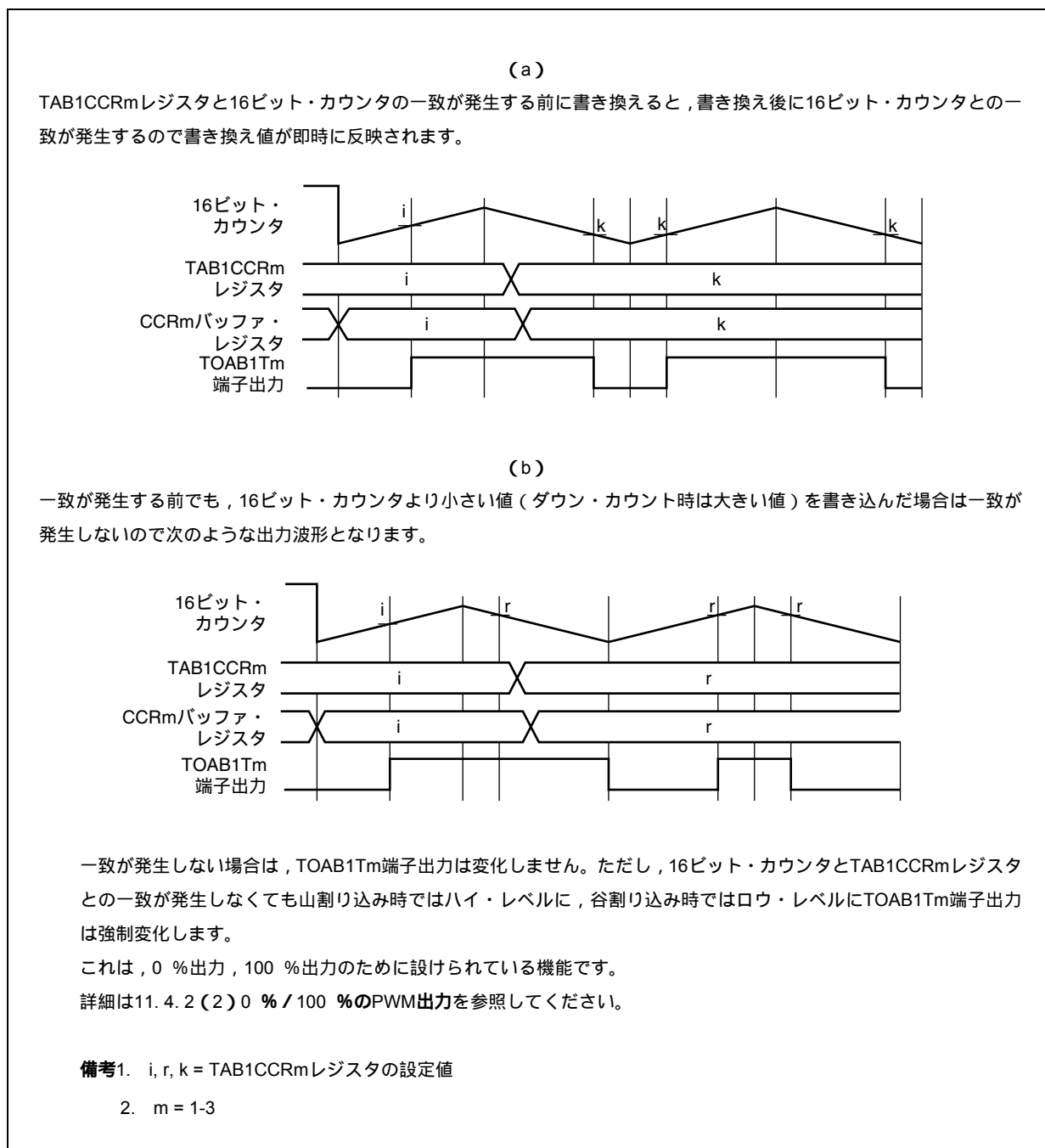
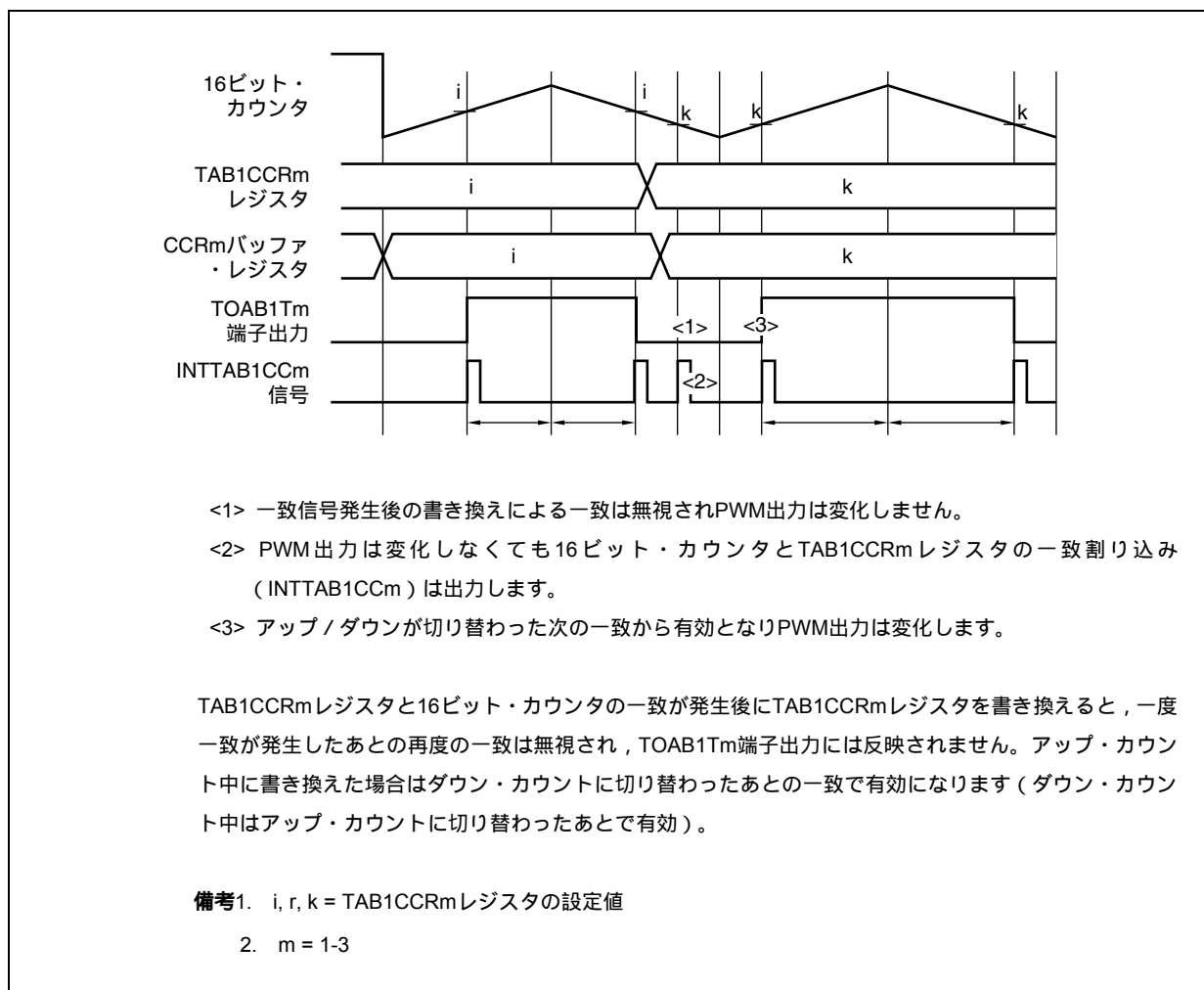
TAB1OPT1レジスタへの書き換えについての詳細は、11.4.3 **割り込み間引き機能**を参照してください。

(2) 一斉書き換えモード (転送モード)

TAB1OPT0.TAB1CMSビット = 0, TAB1OPT1.TAB1ID4-TAB1ID0ビット = 00000, TAB1OPT2.TAB1RDEビット = 0で設定します。

各コンペア・レジスタへの書き込み値が、転送タイミングで一斉に内部のバッファ・レジスタに転送され、カウンタ値との比較対象になるモードです。

(a) 書き換え操作手順

TAB1CCR1レジスタへの書き込みが行われると、TAB1CCR0-TAB1CCR3, TAB1OPT1, TAA4CCR0, TAA4CCR1レジスタが次の転送タイミングで一斉に内部のバッファ・レジスタに転送されます。したがって、TAB1CCR1レジスタへの書き込みは最後に行ってください。また、TAB1CCR1レジスタへの書き込み後は、転送タイミング(山(16ビット・カウンタとTAB1CCR0レジスタの一致)タイミング、または谷(16ビット・カウンタと0001Hの一致)タイミング)が発生するまで、レジスタへの書き込みは禁止です。操作手順を次に示します。

TAB1CCR0, TAB1CCR2, TAB1CCR3, TAB1OPT1, TAA4CCR0, TAA4CCR1レジスタの書き換え書き換えが必要ないレジスタは書き換え不要です。

TAB1CCR1レジスタの書き換え

TAB1CCR1レジスタを書き換える必要がない場合でも、同じ値を再書き込みしてください。

転送タイミングが発生するまで次の書き換えを保留

INTTAB1OVまたはINTTAB1CC0割り込みの発生を確認してから次の書き換えをしてください。

に戻る

図11 - 26 一斉書き込みモードの基本動作

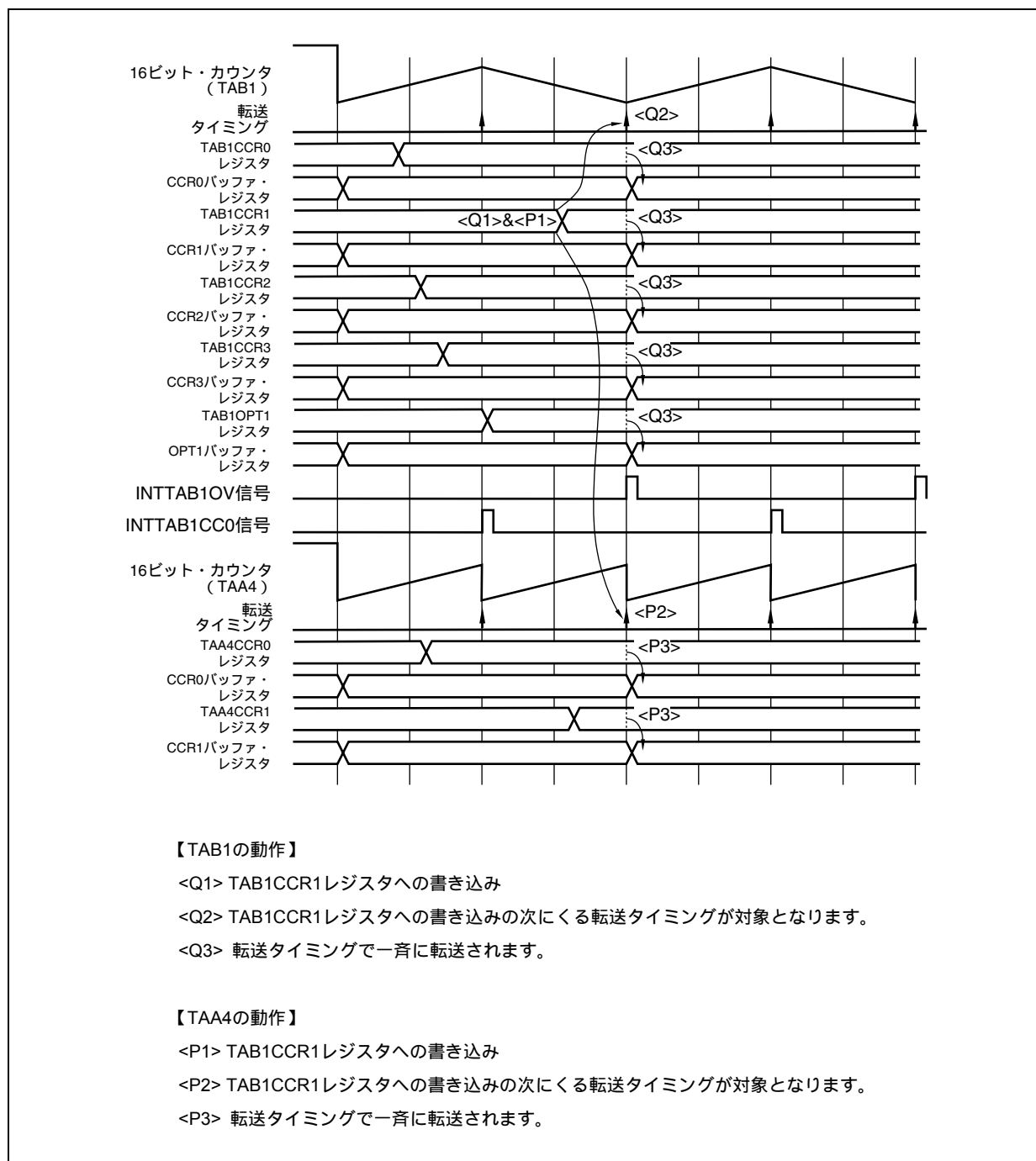

(b) TAB1CCR0レジスタの書き換え

TAB1CCR0レジスタを一斉書き換えモードで書き換える場合、転送が山（16ビット・カウンタとTAB1CCR0レジスタの一致）タイミング、谷（16ビット・カウンタと0001Hの一致）タイミングのどちらで起こるかにより出力波形が変わります。通常は、ダウン・カウント中に書き換えを行い、転送タイミングが谷タイミングのときに転送する操作を推奨します。

図11 - 28にアップ・カウント中（図11 - 27の<1>の期間）のTAB1CCR0レジスタの書き換え例を、図11 - 29にダウン・カウント中（図11 - 27の<2>の期間）のTAB1CCR0レジスタの書き換え例を示します。

図11 - 27 16ビット・カウンタの基本動作



図11 - 28の転送タイミングは山タイミングのポイントになるので、ダウン・カウント側は周期が変わり非対称の三角波波形を出力します。また、周期が変化するので、デューティ比（電圧データ値）も書き換えてください。

図11 - 28 TAB1CCR0レジスタの書き換え例（アップ・カウント時）



図11 - 29 TAB1CCR0レジスタの書き換え例 (ダウン・カウント時)

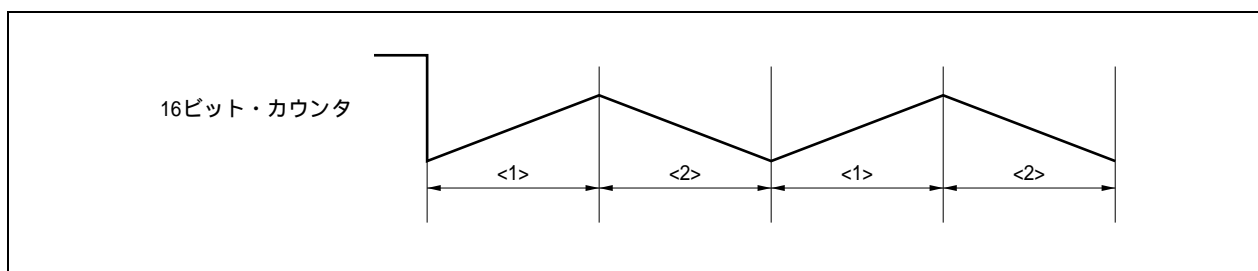

(c) TAB1CCRmレジスタの書き換え

図11 - 30 TAB1CCRmレジスタの書き換え例

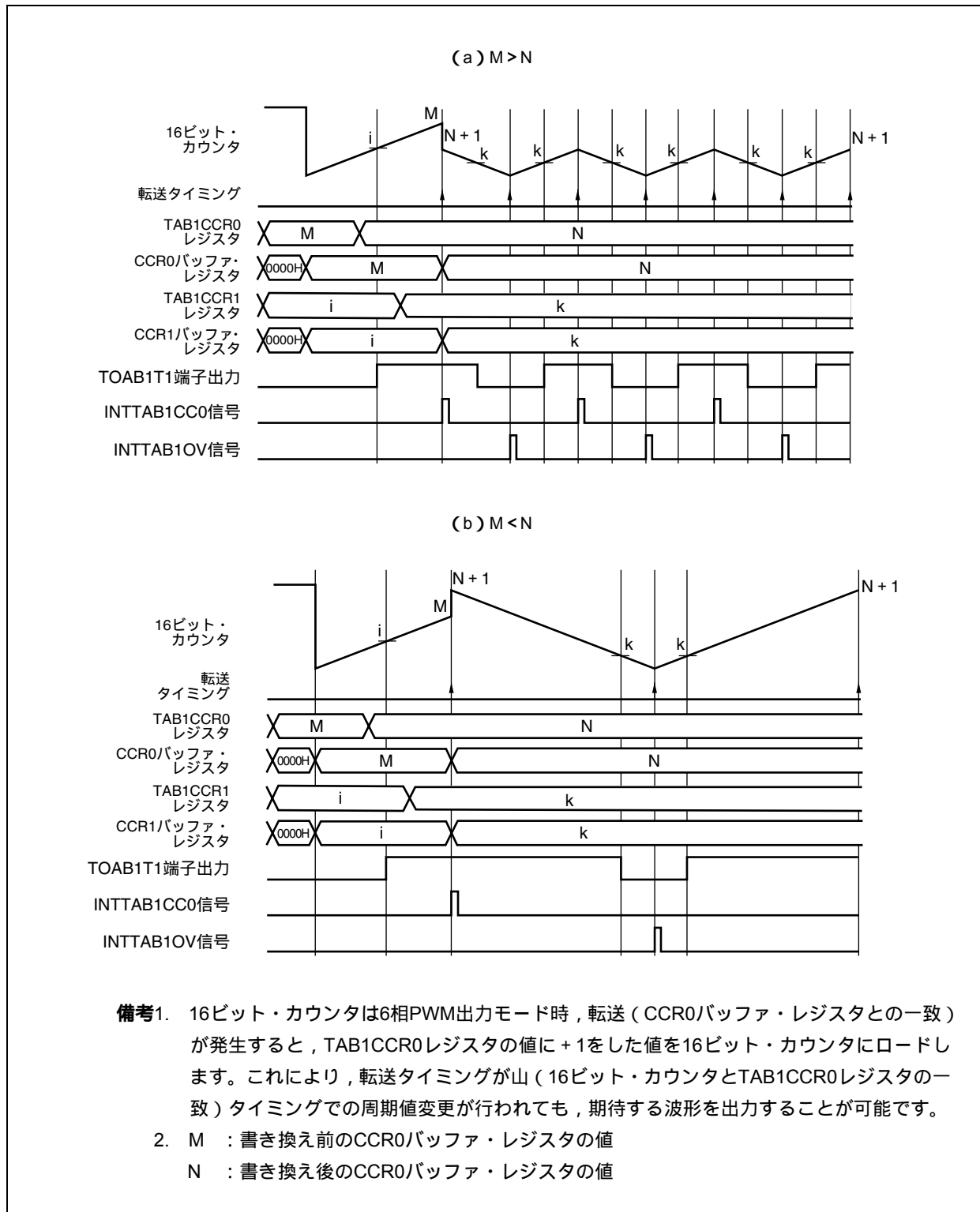
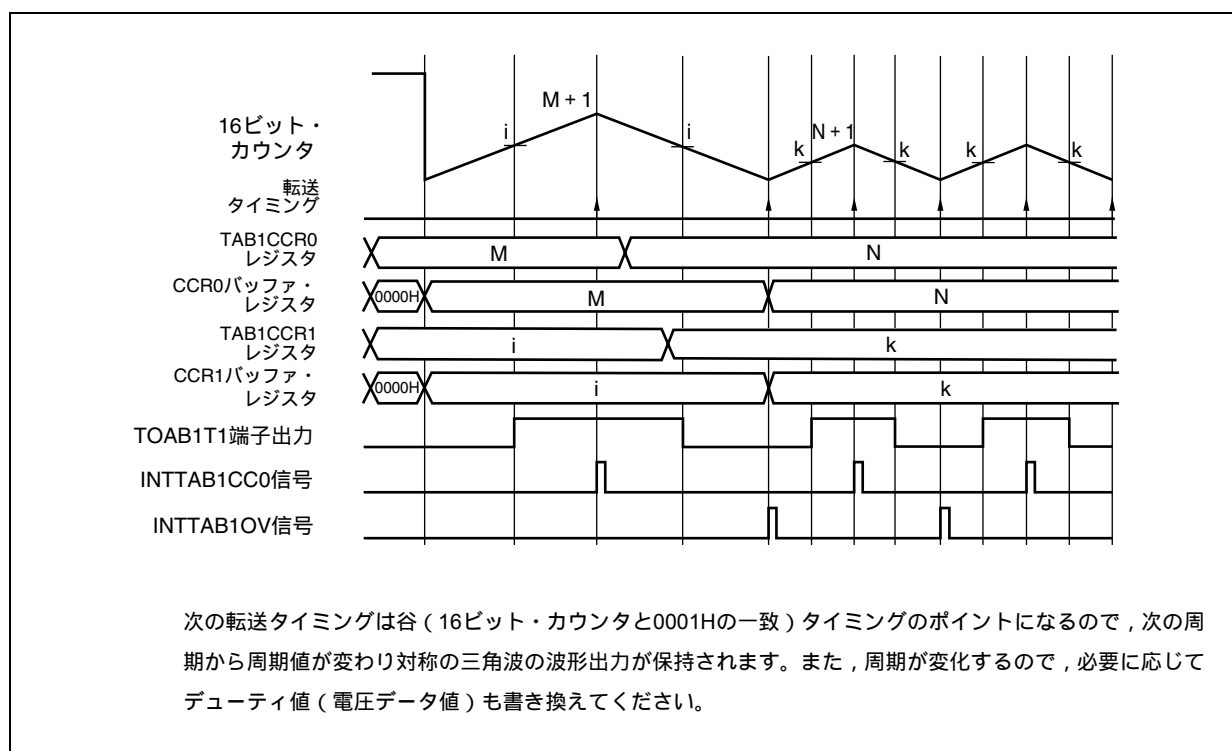
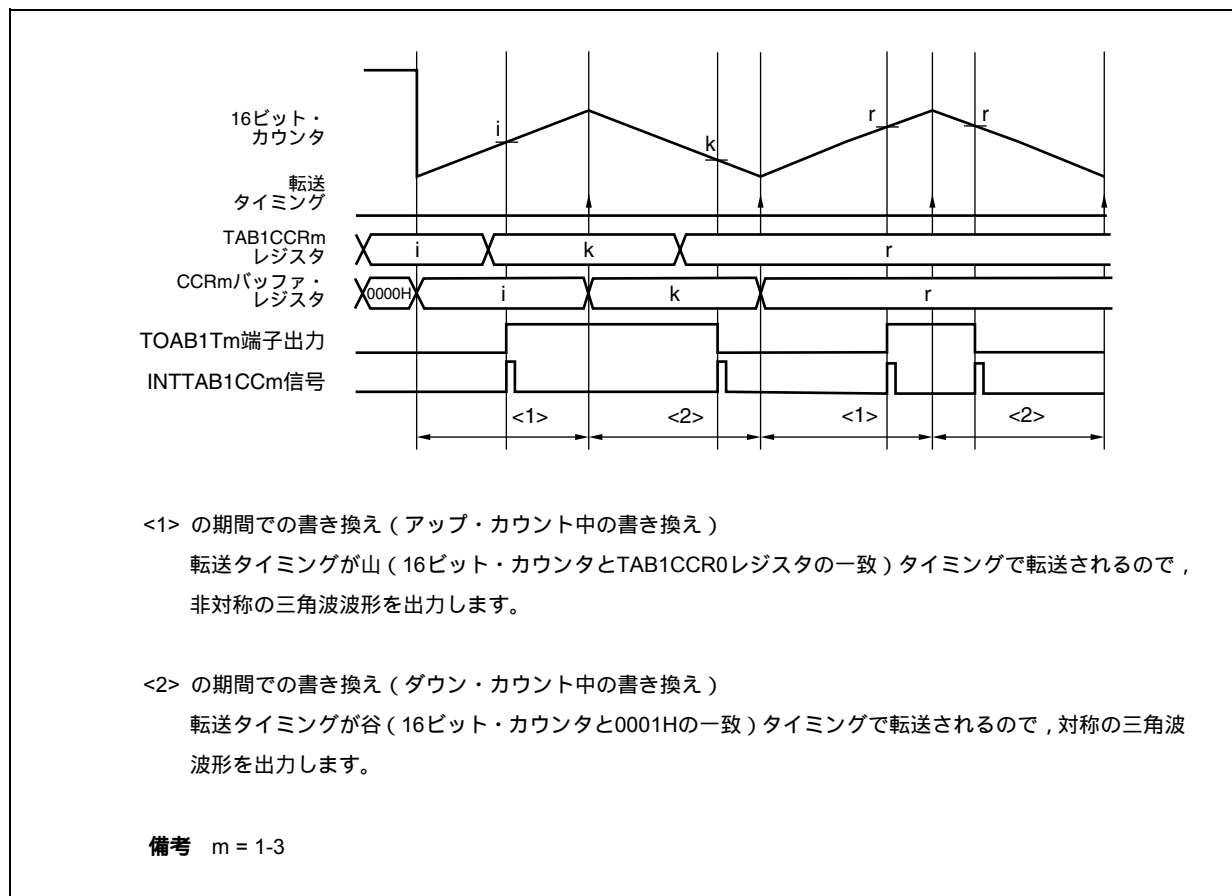

(d) TAB1OPT1レジスタの転送

TAB1OPT1.TAB1ID4-TAB1ID0ビット = 00000以外の値は設定しないでください。割り込み間引き機能を使用する場合は、間欠一斉書き換えモード（転送間引きモード）で書き換えてください。

TAB1OPT1レジスタへの書き換えについての詳細は、11.4.3 **割り込み間引き機能**を参照してください。

(3) 間欠一斉書き換えモード (転送間引きモード)

TAB1OPT0.TAB1CMSビット = 0, TAB1OPT2.TAB1RDEビット = 1で設定します。

各コンペア・レジスタへの書き込み値が、間引きされたあとの転送タイミングで一斉に内部のバッファ・レジスタに転送されカウンタ値との比較対象になるモードです。転送タイミングは、割り込み間引きによる割り込み発生 (INTTAB1CC0, INTTAB1OV) タイミングになります。

割り込み間引き機能についての詳細は、11.4.3 **割り込み間引き機能**を参照してください。

(a) 書き換え操作手順

TAB1CCR1レジスタへの書き込みが行われるとTAB1CCR0-TAB1CCR3, TAB1OPT1, TAA4CCR0, TAA4CCR1レジスタが次の転送タイミングで一斉に内部のバッファ・レジスタに転送されます。したがって、TAB1CCR1レジスタへの書き込みは最後に行ってください。また、TAB1CCR1レジスタへの書き込み後は、転送タイミングが発生するまで (INTTAB1OV, INTTAB1CC0の割り込み発生まで) レジスタへの書き込みは禁止です。操作手順を次に示します。

TAB1CCR0, TAB1CCR2, TAB1CCR3, TAB1OPT1, TAA4CCR0, TAA4CCR1レジスタの書き換え書き換えが必要ないレジスタは書き換え不要です。

TAB1CCR1レジスタの書き換え

TAB1CCR1レジスタを書き換える必要がない場合でも同じ値を再書き込みしてください。

転送タイミングが発生するまで次の書き換えを保留

INTTAB1OVまたはINTTAB1CC0の割り込み発生を確認してから次の書き換えをしてください。

に戻る

図11 - 31 間欠一斉書き込みモードの基本動作

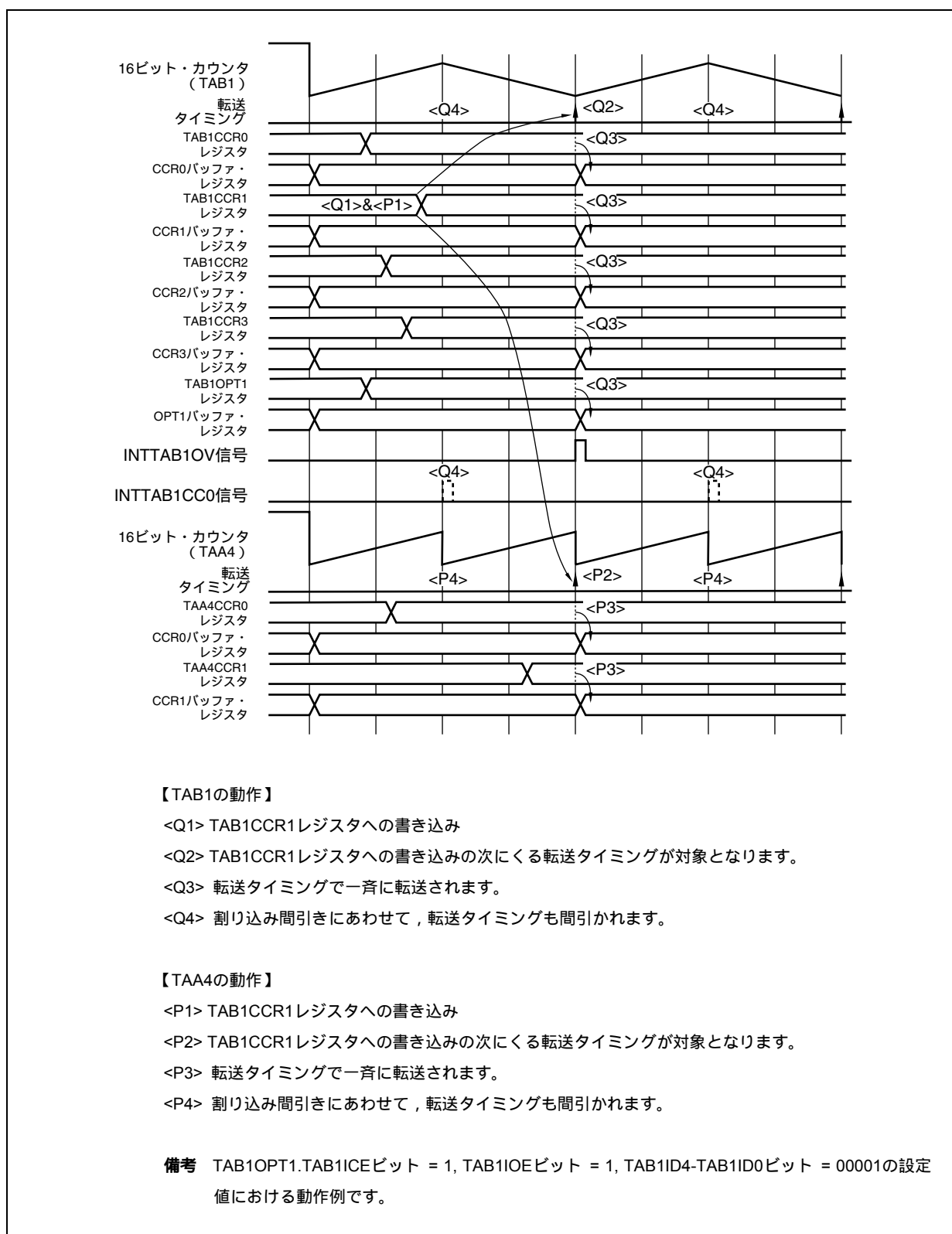

(b) TAB1CCR0レジスタの書き換え

TAB1CCR0レジスタを間欠一斉書き換えモードで書き換える場合、割り込み間引き設定で山/谷割り込み発生をどこに指定しているかで出力波形が変わります。次に割り込み間引き設定での出力波形の変化を示します。

図11 - 32 TAB1CCR0レジスタの書き換え（山割り込みを設定時）



図11 - 33 TAB1CCR0レジスタの書き換え（谷割り込みを設定時）



(c) TAB1CCR1-TAB1CCR3レジスタの書き換え

- ・山割り込みを設定した場合に山で転送された場合

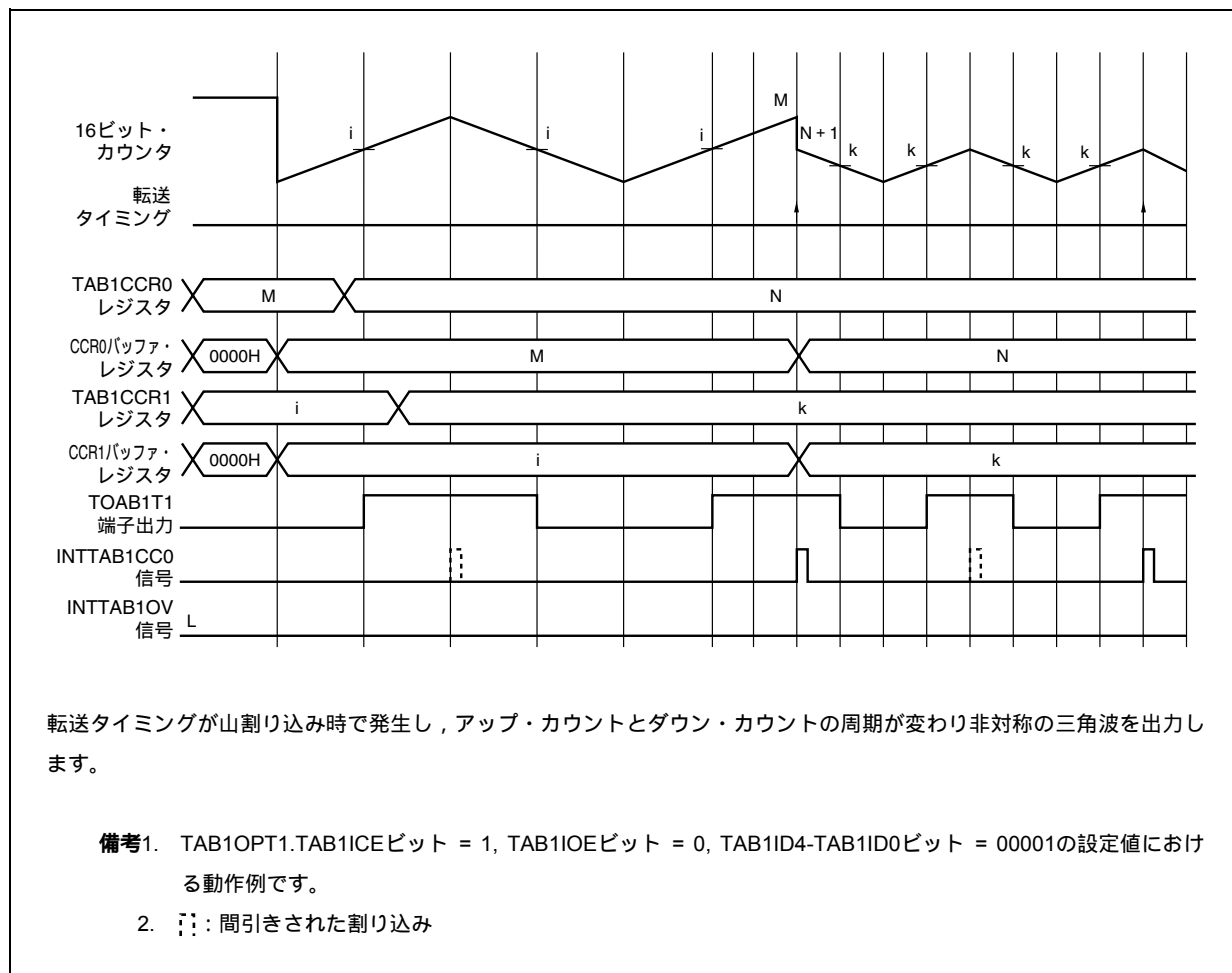
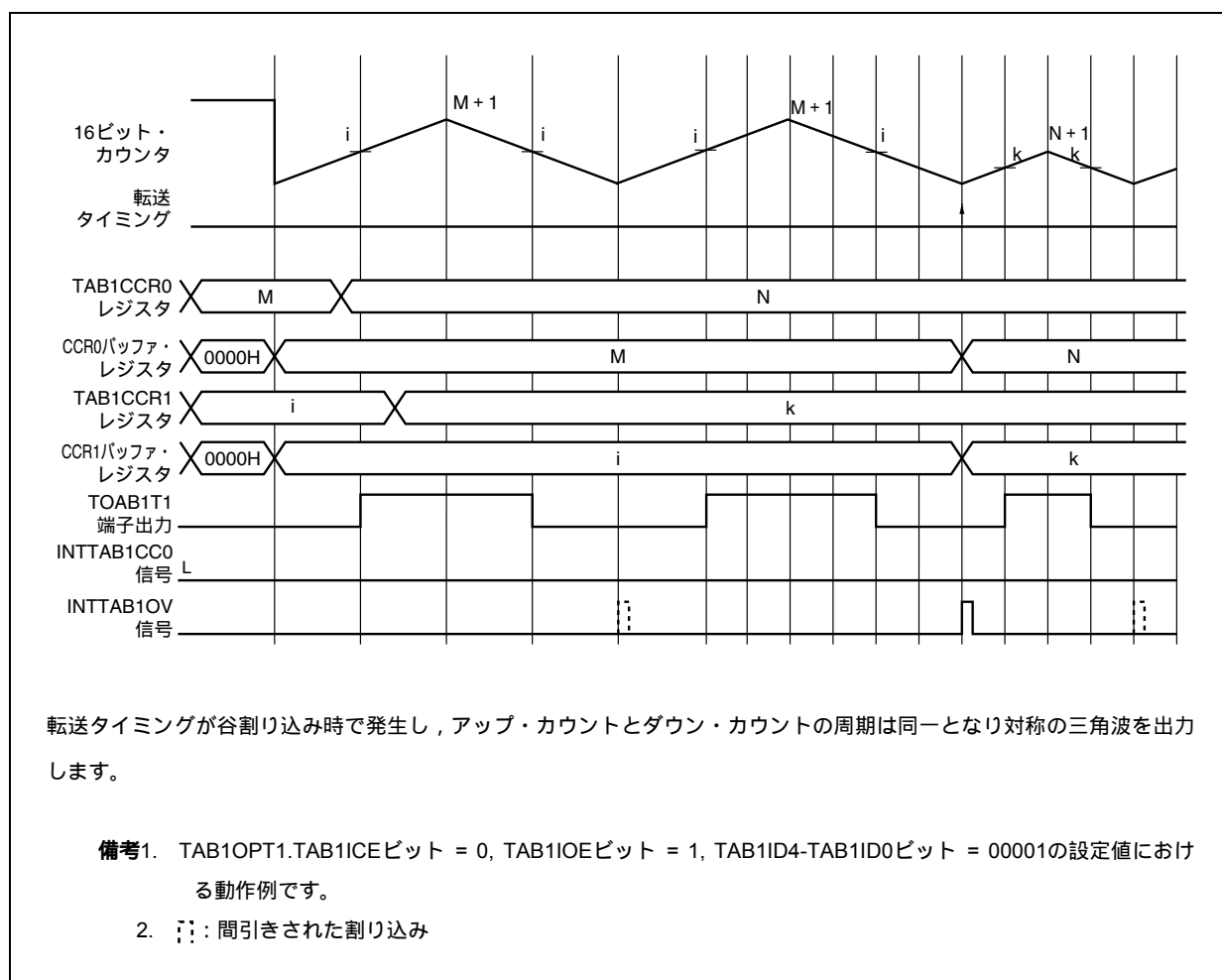
山の転送タイミングで転送されるので、非対称の三角波波形を出力します。

図11 - 34 TAB1CCR1レジスタの書き換え (TAB1OPT1.TAB1ICEビット = 1, TAB1IOEビット = 0, TAB1ID4-TAB1ID0 = 00001の場合)

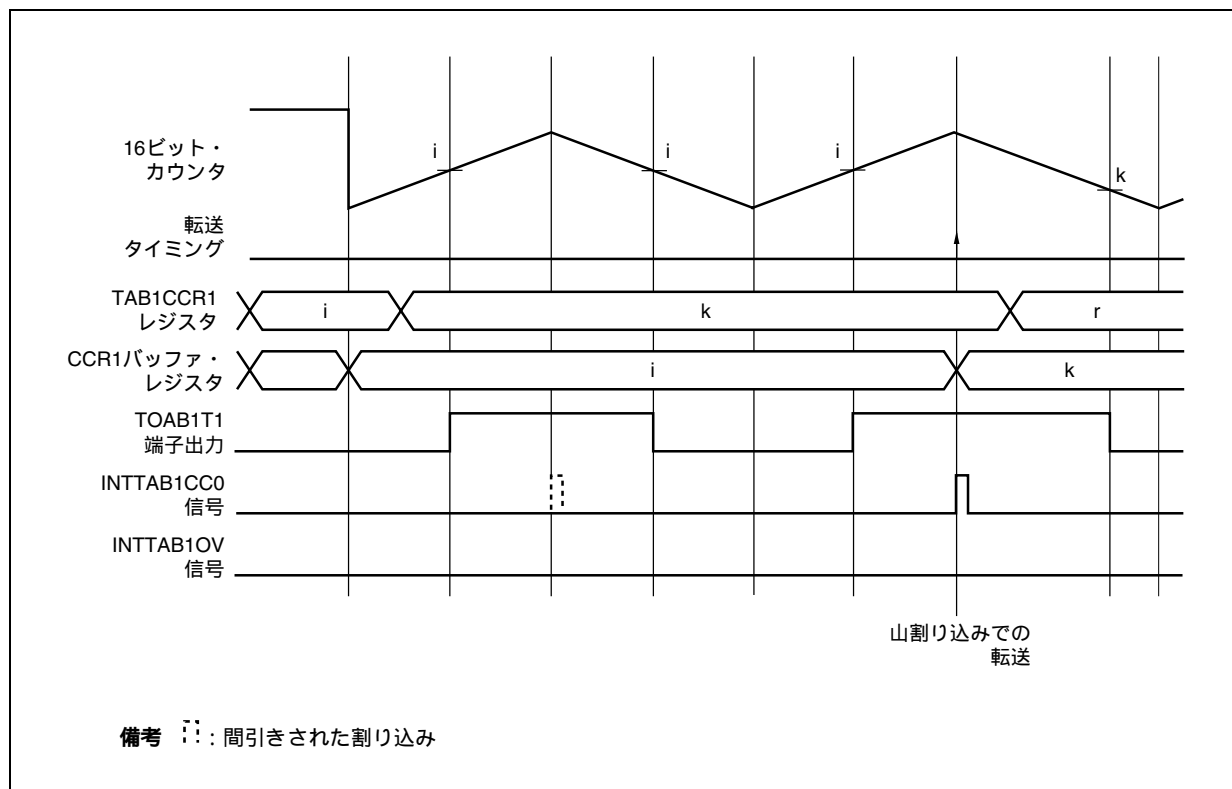

- ・谷割り込みを設定した場合に谷で転送された場合
谷の転送タイミングで転送されるので、対称の三角波波形を出力します。

図11 - 35 TAB1CCR1レジスタの書き換え

(TAB1OPT1.TAB1ICEビット = 1, TAB1IOEビット = 1, TAB1ID4-TAB1ID0 = 00001の場合)

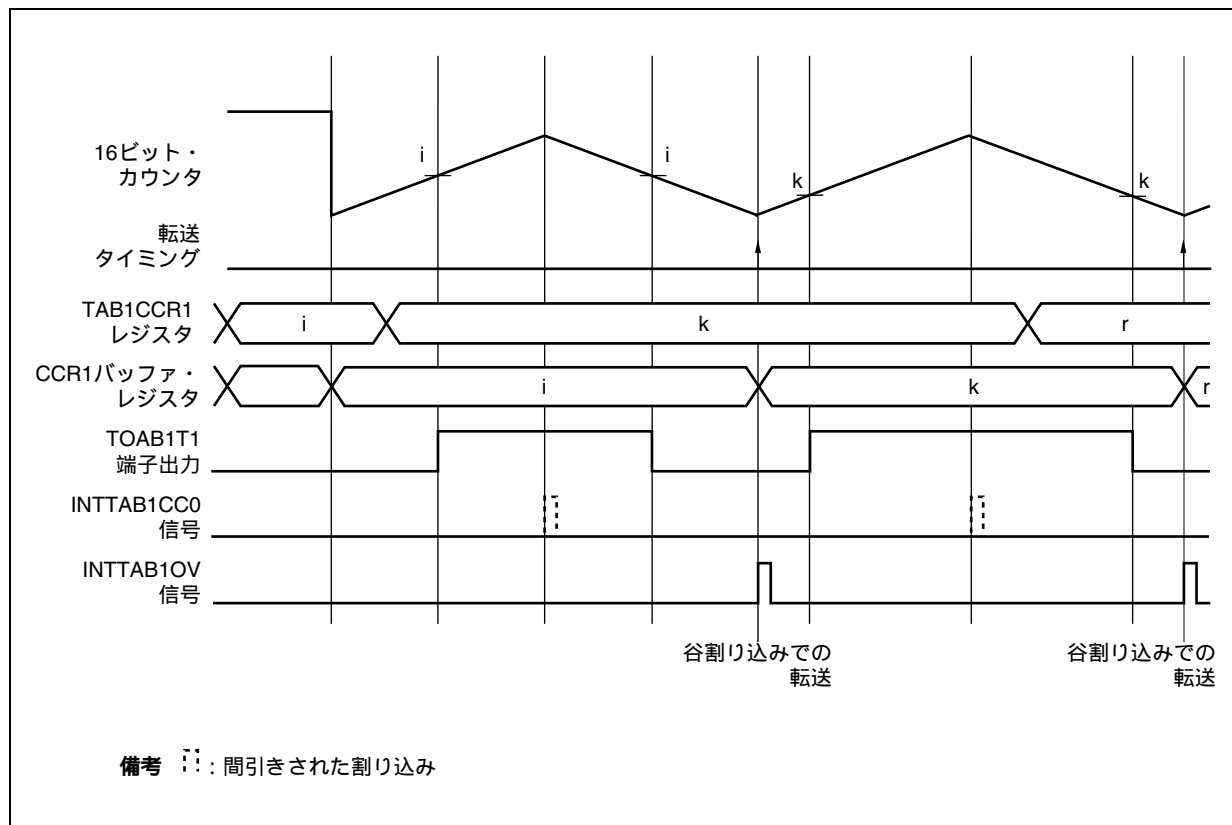

(d) TAB1OPT1レジスタの書き換え

割り込み間引きカウンタが一致したときに、新しい割り込み間引き値が転送されるため、次から設定した間隔で割り込みが発生します。

TAB1OPT1レジスタへの書き換えについての詳細は、11.4.3 割り込み間引き機能を参照してください。

(4) TAB1OPT0.TAB1CMSビットの書き換え

TAB1CMSビットは、随時書き換えモードと一斉書き換えモードの切り替えができます。タイマ動作中 (TAB1CTL0.TAB1CEビット = 1) の書き換えが可能です。図11 - 36で示す動作および注意が必要です。

TAB1CMSビット = 0の状態ではTAB1CCR1レジスタに書き込むと転送要求信号 (内部信号) がセットされます。

転送要求信号がセットされていると、次の転送タイミングで転送を行い、転送要求信号がクリアされます。この転送要求信号は、TAB1CMSビット = 1によってもクリアされます。

図11 - 36 TAB1CMSビットの書き換え

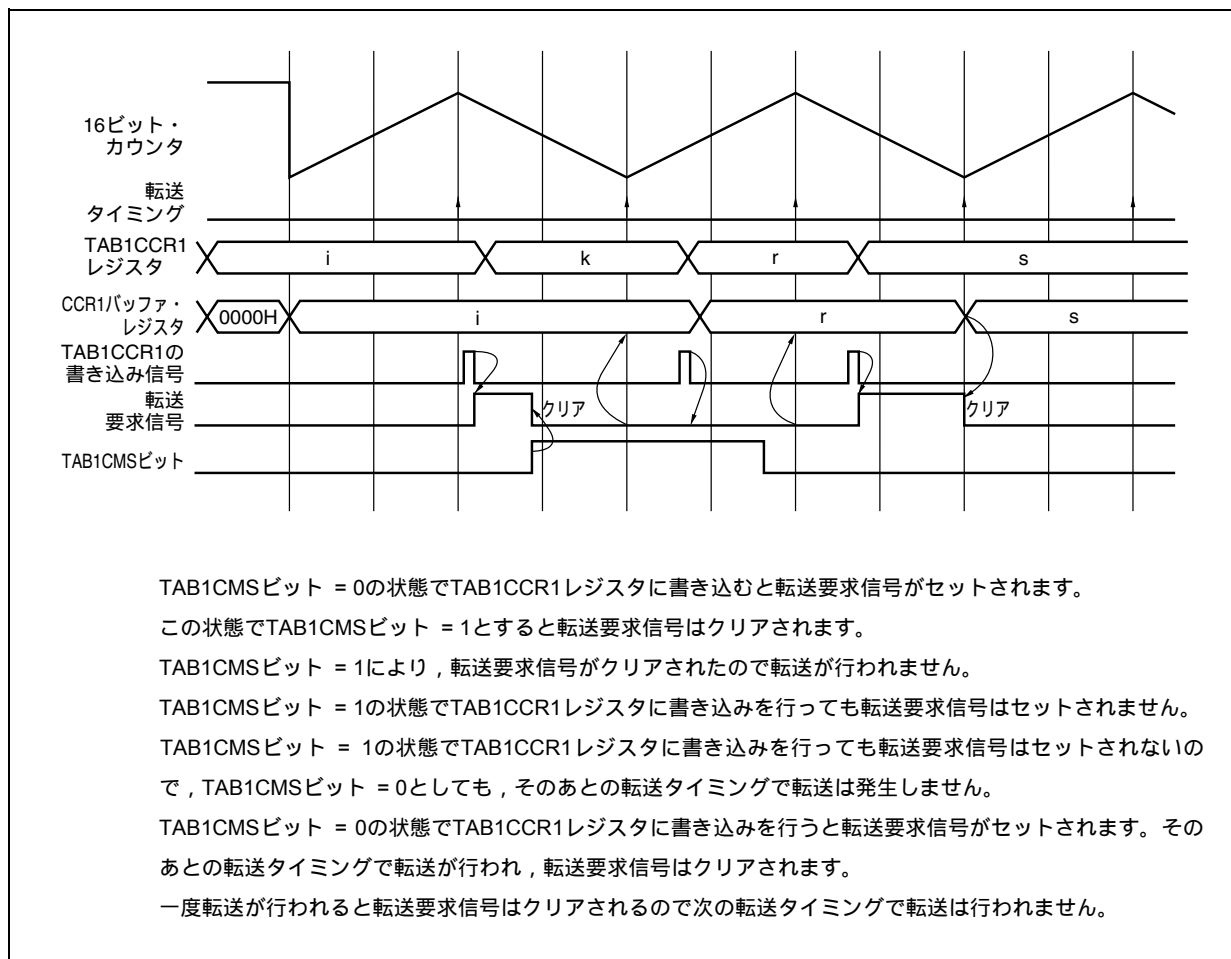

11.4.5 A/D変換開始トリガ信号出力用TAA4の同調動作

6相PWM出力モードで使用する場合は、TAA4およびTAB1の同調動作について示します。

6相PWM出力モードでは、TAB1をマスタとし、TAA4をスレーブとして同調動作を行い、A/D変換開始トリガ・ソースとしてTAA4のINTTAA4CC0、INTTAA4CC1信号とTAB1のINTTAB1OV、INTTAB1CC0信号でA/Dコンバータの変換開始トリガ信号を設定できます。

(1) 同調動作開始手順

同調動作を行わせるためのTAA4、TAB1のレジスタの設定手順を次に示します。

(a) TAA4レジスタ設定(TAB1、TAA4は動作停止状態(TAB1CTL0.TAB1CEビット = 0, TAA4CTL0.TAA4CEビット = 0) にしてください)

- ・TAA4CTL1レジスタ = 85Hに設定 (同調動作スレーブ・モード, フリー・ランニング・タイマ・モードに設定)
- ・TAA4OPT0レジスタ = 00Hに設定 (コンペア・レジスタ選択)
- ・TAA4CCR0, TAA4CCR1レジスタに適切な値を設定 (動作開始時のコンペア初期値を設定)

(b) TAB1レジスタ設定

- ・TAB1CTL1レジスタ = 07Hに設定 (マスタ・モード, 6相PWM出力モードに設定)
- ・TAB1IOC0レジスタに適切な値を設定 (TOAB1T1-TOAB1T3の出力モードを設定)
ただし、TAB1OL0, TAB1OE0ビットは必ずTAB1OL0ビット = 0, TAB1OE0ビット = 1に設定 (正相の出力許可) してください。この設定を行わない場合は、山割り込み (INTTAB1CC0), 谷割り込み (INTTAB1OV) が発生しないため、A/Dコンバータ0, 1の変換開始トリガ信号が正常に発生しません。
- ・TAB1IOC1, TAB1IOC2レジスタ = 00Hに設定 (TAB1のTIAB10-TIAB13, EVTB1, TRGB1端子は使用しない)
- ・TAB1OPT0レジスタ = 00Hに設定 (コンペア・レジスタ選択にする)
- ・TAB1CCR0-TAB1CCR3レジスタに適切な値を設定 (動作開始時のコンペア初期値を設定)
- ・TAB1CTL0レジスタ = 0xHに設定 (TAB1CEビットは0, TAB1の動作クロックを設定する)
TAB1CTL0レジスタで設定したTAB1の動作クロックは、TAA4にも供給され、同じタイミングでカウント動作を行います。TAA4CTL0レジスタで設定したTAA4の動作クロックは無視されます。

(c) TMQOP (TMQオプション) レジスタ設定

- ・TAB1OPT1, TAB1OPT2レジスタに適切な値を設定
- ・TAB1IOC3レジスタに適切な値を設定 (TOAB1B1-TOAB1B3の出力モードを設定)
- ・TAB1DTCレジスタに適切な値を設定 (動作開始時のコンペア初期値を設定)

(d) 兼用機能設定

- ・ポート・コントロール・モードにより、ポートを兼用機能にする。

(e) TAA4CEビット = 1に設定し、直後にTAB1CEビット = 1に設定し、6相PWM出力動作を開始

動作中におけるTAB1CTL0, TAB1CTL1, TAB1IOC1, TAB1IOC2, TAA4CTL0, TAA4CTL1レジスタの書き換えは禁止です。書き換えた場合の動作、および、PWM出力波形は保証できません。ただし、TAB1CTL0.TAB1CEビット = 0にするためのTAB1CEビットの書き換えは許可します。また、TAA4CTL0.TAA4CEビット = 1としたあとTAB1CEビット = 1とするまでは、ほかのTAB1, TAA4, TMQオプションの各レジスタ操作（読み出し / 書き込み）は一切禁止です。

(2) 同調動作解除手順

同調動作を解除し、6相PWM出力モードを終了するためのTAA4, TAB1レジスタの設定手順を次に示します。

- TAB1CTL0.TAB1CEビット = 0に設定し、タイマ動作を停止
- TAA4CTL0.TAA4CEビット = 0に設定し、TAA4は分離可能状態
- TAB1IOC0レジスタによりタイマ出力を停止
- TAA4CTL1.TAA4SYEビット = 0に設定し、同調動作を解除

注意 TAB1CEビット = 0としたあとTAA4CEビット = 0とするまでは、ほかのTAB1, TAA4, TMQオプションの各レジスタ操作（読み出し / 書き込み）は一切禁止です。

(3) TAA4を同調動作させない場合について

A/Dコンバータの変換開始トリガ・ソースとしてTAA4の一致割り込み信号を使用しない場合は、TAA4を同調動作させず単独動作させて別機能のタイマとして使用できます。この場合、6相PWM出力モードにおいて、A/D変換開始トリガ・ソースとしてTAA4の一致割り込み信号を使用しないため、TAB1OPT2.TAB1AT0-TAB1AT3ビットは0固定にして使用してください。

ほかの制御ビットは、TAA4を同調動作させた場合と同様に使用できます。

TAA4を同調動作させていない場合、TAA4のコンペア・レジスタ（TAA4CCR0, TAA4CCR1）は、TAB1OPT0.TAB1CMSビット、TAB1OPT2.TAB1RDEビットの設定による影響を受けません。TAA4を同調動作させない場合の初期設定手順は、11.4.5(1)同調動作開始手順に示した手順の(b)-(e)を行ってください。(a)は同調動作させるTAA4の設定なので不要です。

(4) 同調動作時のTAA4の基本動作

TAA4の16ビット・カウンタは、アップ・カウント動作のみを行います。TAB1CCR0レジスタによる周期設定値でTAA4の16ビット・カウンタがクリアされ0000Hから再カウントを行います。したがって、TAB1の16ビット・カウンタがアップ・カウント時はTAA4の16ビット・カウンタと同値ですが、ダウン・カウント時はTAA4のカウント値は同じではありません。

- ・ TAB1がアップ・カウント時 (同値)

TAB1の16ビット・カウンタ : 0000H M (アップ・カウント)

TAA4の16ビット・カウンタ : 0000H M (アップ・カウント)

- ・ TAB1がダウン・カウント時 (同値でない)

TAB1の16ビット・カウンタ : M + 1 0001H (ダウン・カウント)

TAA4の16ビット・カウンタ : 0000H M (アップ・カウント)

図11 - 37 同調動作時のTAA4

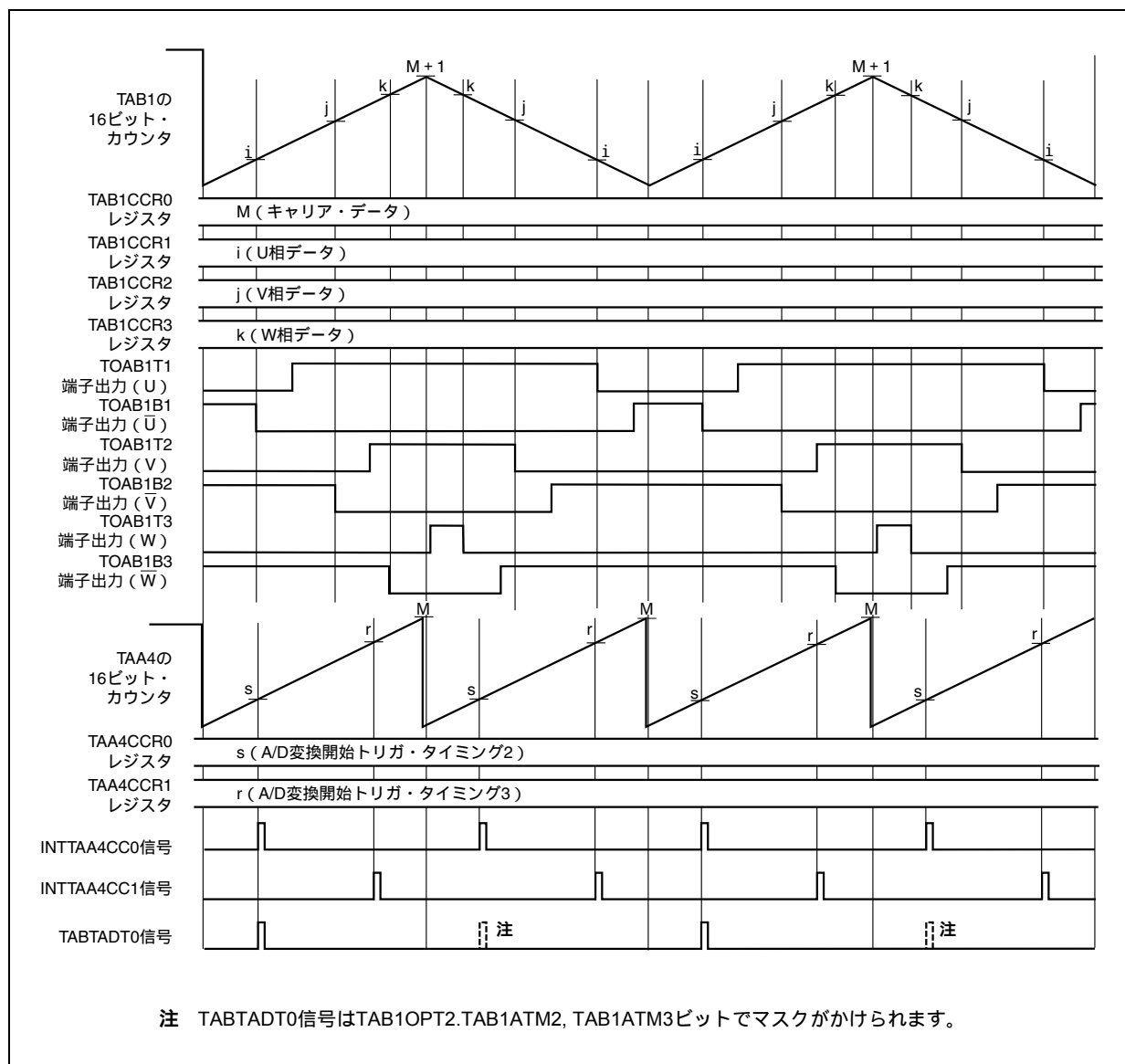

11.4.6 A/D変換開始トリガ出力機能

V850ES/JG3-H, V850ES/JH3-Hには、4つのトリガ・ソース (INTTAB1OV, INTTAB1CC0, INTTAA4CC0, INTTAA4CC1) を自由に選択して、A/Dコンバータの変換開始トリガ信号 (TABTADT0) を生成する機能があります。

トリガ・ソースは、TAB1OPT2.TAB1AT0-TAB1AT3ビットで指定します。

- ・ TAB1AT0 = 1
: INTTAB1OV (カウンタ・アンダフロー) 発生時にA/D変換開始トリガ信号を発生
- ・ TAB1AT1ビット = 1
: INTTAB1CC0 (周期一致) 発生時にA/D変換開始トリガ信号を発生
- ・ TAB1AT2ビット = 1
: INTTAA4CC0 (同調動作TAA4のTAA4CCR0レジスタとの一致) 発生時にA/D変換開始トリガ信号を発生
- ・ TAB1AT3ビット = 1
: INTTAA4CC1 (同調動作TAA4のTAA4CCR1レジスタとの一致) 発生時にA/D変換開始トリガ信号を発生

TAB1AT0-TAB1AT3ビットにより選択されたA/D変換開始トリガ信号は、すべてORされて出力されるため、複数のトリガ・ソースを同時に指定できます。

TAB1AT0, TAB1AT1ビットによって選択されるINTTAB1OV, INTTAB1CC0信号は割り込み間引き後の信号となります。

したがって、割り込み間引き制御を受けたタイミングでの出力となり、割り込みの出力イネーブル (TAB1OPT1.TAB1ICE, TAB1IOEビット) を許可にしていない場合は、A/D変換開始トリガ信号も出力されません。

TAA4からのトリガ・ソース (INTTAA4CC0, INTTAA4CC1) は、TAB1AT2, TAB1AT3ビットの設定により、16ビット・カウンタのアップ・カウント/ダウン・カウントの状態によって、A/D変換開始トリガ信号をマスクする機能があります。

- ・ TAB1ATM2ビット
: TAB1AT2ビットに対応し、TAA4のINTTAA4CC0 (一致割り込み信号) を制御
 - ・ TAB1ATM2ビット = 0
: 16ビット・カウンタがアップ・カウント時 (TAB1OPT0.TAB1CUFビット = 0) はA/D変換開始トリガ信号を出力し、ダウン・カウント時 (TAB1CUFビット = 1) はA/D変換開始トリガ信号を出力しない。
 - ・ TAB1ATM2ビット = 1
: 16ビット・カウンタがダウン・カウント時 (TAB1CUFビット = 1) はA/D変換開始トリガ信号を出力し、アップ・カウント時 (TAB1CUFビット = 0) はA/D変換開始トリガ信号を出力しない。
- ・ TAB1ATM3ビット
: TAB1AT3ビットに対応し、TAA4のINTTAA4CC1 (一致割り込み信号) を制御
 - ・ TAB1ATM3ビット = 0
: 16ビット・カウンタがアップ・カウント時 (TAB1CUFビット = 0) はA/D変換開始トリガ信号を出力し、ダウン・カウント時 (TAB1CUFビット = 1) はA/D変換開始トリガ信号を出力しない。
 - ・ TAB1ATM3ビット = 1
: 16ビット・カウンタがダウン・カウント時 (TAB1CUFビット = 1) はA/D変換開始トリガ信号を出力し、アップ・カウント時 (TAB1CUFビット = 0) はA/D変換開始トリガ信号を出力しない。

TAB1ATM3, TAB1ATM2, TAB1AT3-TAB1AT0ビットは、タイマ動作中に書き換えることができます。タイマ動作中にA/D変換開始トリガ信号の設定ビットを書き換えると、即時にA/D変換開始トリガ信号の出力状態に反映されます。これらの制御ビットは、転送機能を持たず、随時書き換えモードのみ可能です。

- 注意1.** TAB1AT2, TAB1AT3ビットの設定におけるA/Dの変換開始トリガ信号出力は、TAA4がTAB1のスレーブ・タイマとして同調動作している場合にかぎり利用できます。TAB1, TAA4が同調動作を行っていない場合、および6相PWM出力モード以外で使用している場合は、出力を保証できません。
2. 16ビット・カウンタのアップ/ダウン・カウンタの状態判定には、TOAB10信号出力を内部で利用しています。したがって、TAB1IOC0.TAB1OL0ビット = 0, TAB1OE0ビット = 1と設定し、TOAB10端子出力を有効にしてください。

図11 - 38 A/D変換開始トリガ (TABTADT0) 信号出力例 (TAB1OPT1.TAB1ICEビット = 1, TAB1IOEビット = 1, TAB1ID4-TAB1ID0ビット = 00000 : 割り込み間引きなし)



図11 - 39 A/D変換開始トリガ (TABTADT0) 信号出力例 (TAB1OPT1.TAB1ICEビット = 0,
TAB1IOEビット = 1, TAB1ID4-TAB1ID0ビット = 00010 : 割り込み間引きあり) (1)



図11 - 40 A/D変換開始トリガ (TABTADT0) 信号出力例 (TAB1OPT1.TAB1ICEビット = 0,
TAB1IOEビット = 1, TAB1ID4-TAB1ID0ビット = 00010 : 割り込み間引きあり) (2)

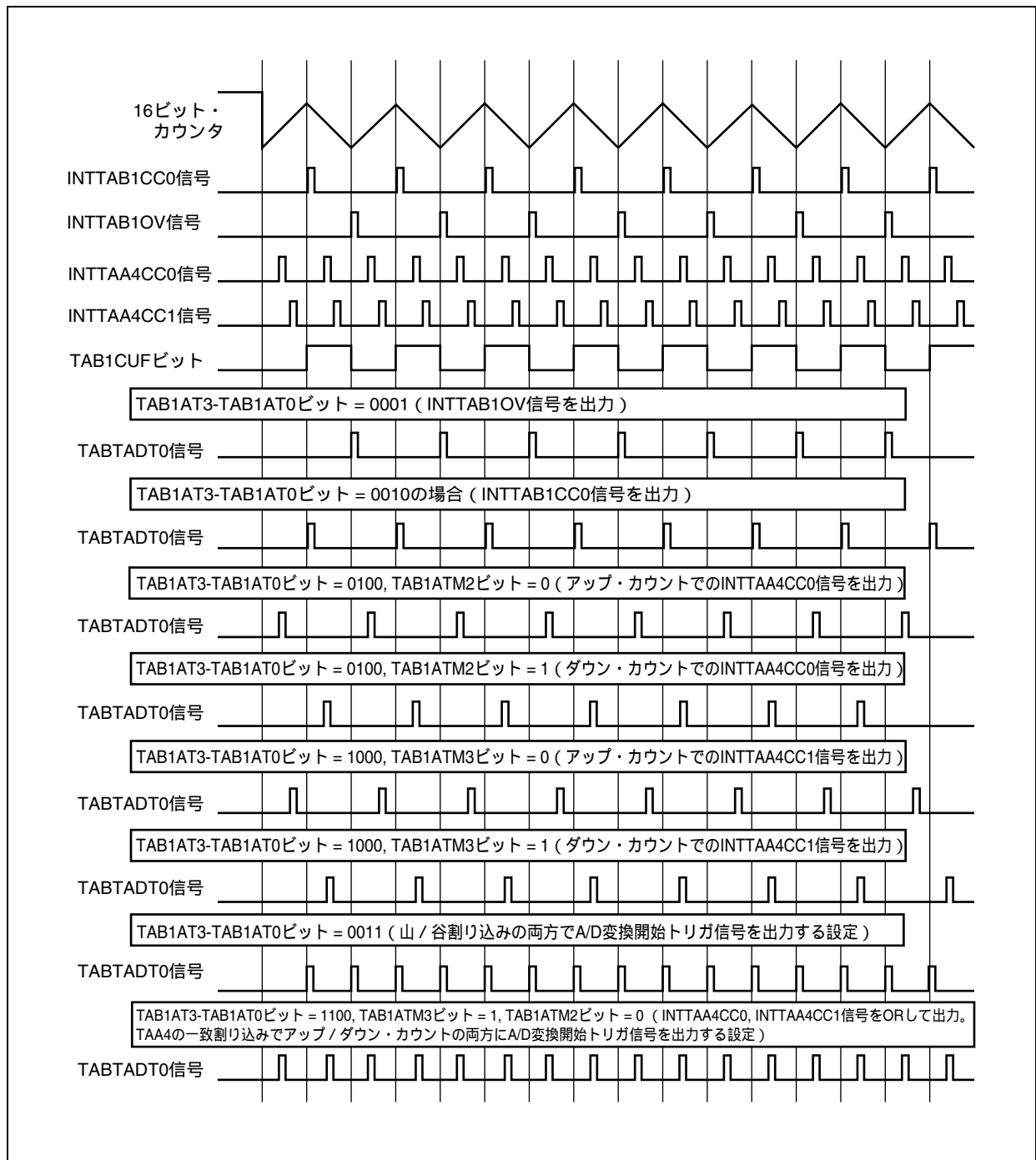

(1) 境界条件での動作 (16ビット・カウンタとINTTAA4CC0信号の一致発生時の動作説明)

表11 - 3 TAB1CCR0レジスタ = M, TAB1AT2ビット = 1, TAB1ATM2ビット = 0

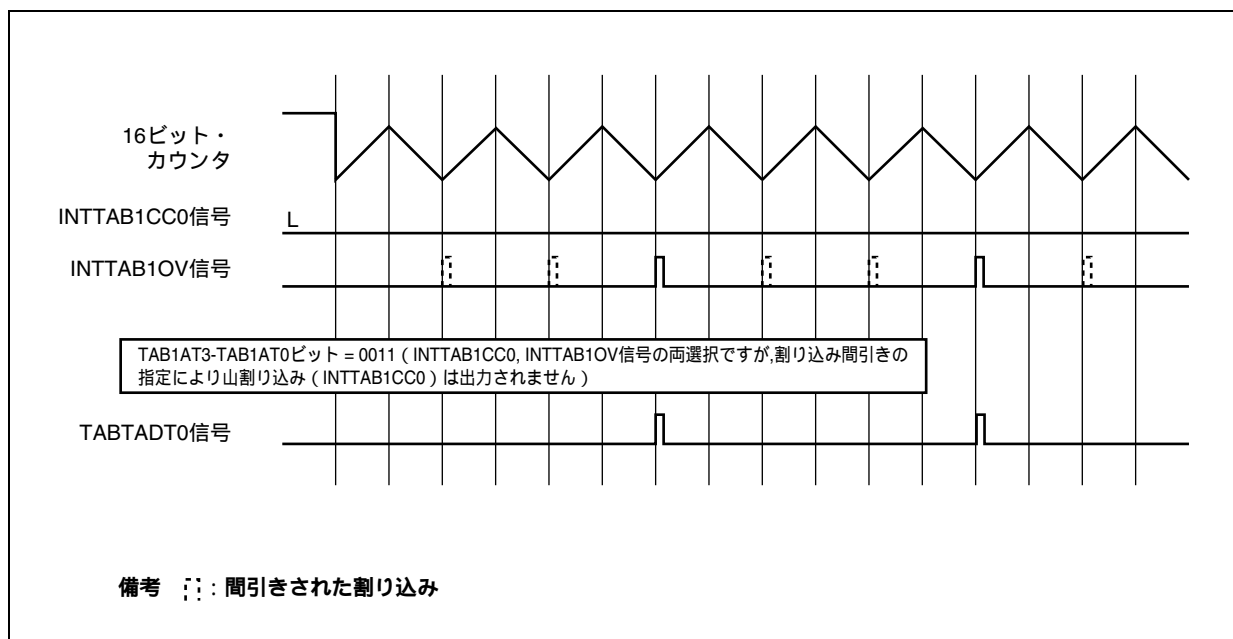
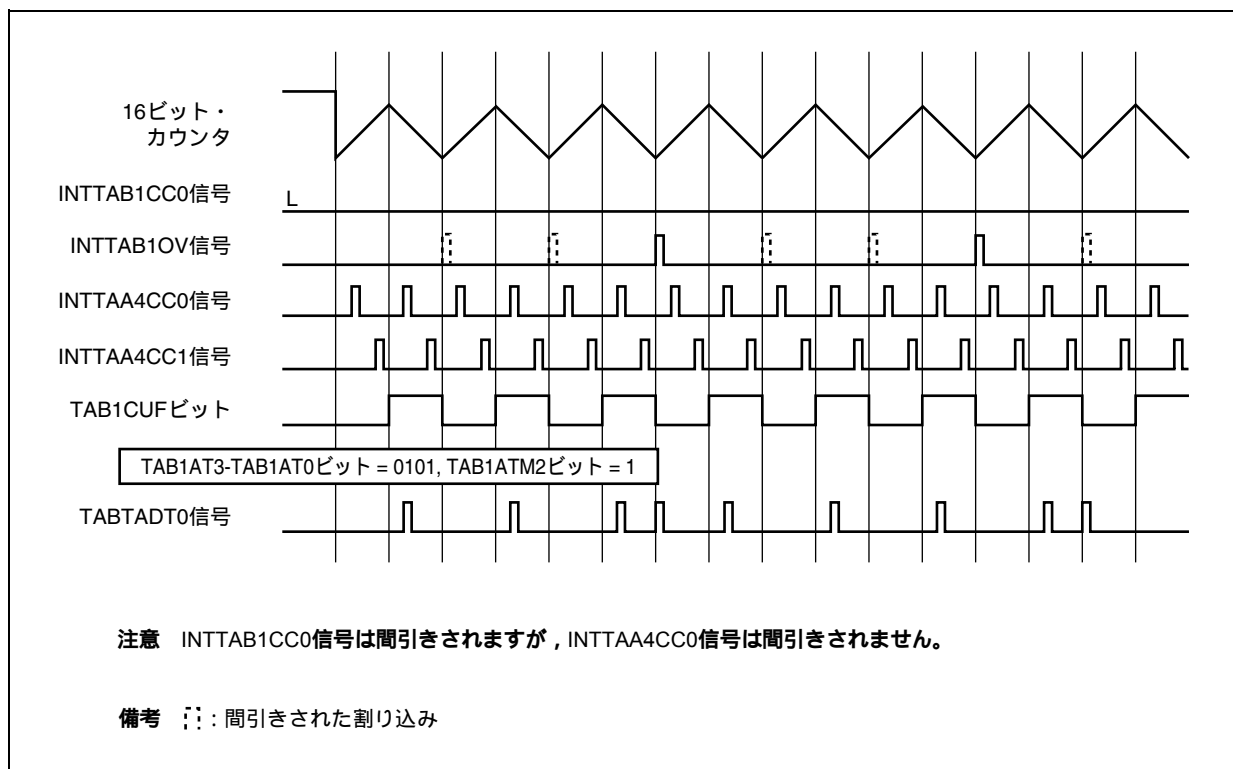
(アップ・カウント期間選択)の動作

| TAA4CCR0レジスタの値 | TAB1の16ビット・カウンタの値 | TAA4の16ビット・カウンタの値 | TAB1の16ビット・カウンタの状態 | INTTAA4CC0信号によるTABTADT0信号の出力 |
|----------------|-------------------|-------------------|--------------------|------------------------------|
| 0000H | 0000H | 0000H | - | 出力する |
| 0000H | M + 1 | 0000H | - | 出力しない |
| 0001H | 0001H | 0001H | アップ・カウント | 出力する |
| 0001H | M | 0001H | ダウン・カウント | 出力しない |
| M | M | M | アップ・カウント | 出力する |
| M | 0001H | M | ダウン・カウント | 出力しない |

表11 - 4 TAB1CCR0レジスタ = M, TAB1AT2ビット = 1, TAB1ATM2ビット = 1

(ダウン・カウント期間選択)の動作

| TAA4CCR0レジスタの値 | TAB1の16ビット・カウンタの値 | TAA4の16ビット・カウンタの値 | TAB1の16ビット・カウンタの状態 | INTTAA4CC0信号によるTABTADT0信号の出力 |
|----------------|-------------------|-------------------|--------------------|------------------------------|
| 0000H | 0000H | 0000H | - | 出力しない |
| 0000H | M + 1 | 0000H | - | 出力する |
| 0001H | 0001H | 0001H | アップ・カウント | 出力しない |
| 0001H | M | 0001H | ダウン・カウント | 出力する |
| M | M | M | アップ・カウント | 出力しない |
| M | 0001H | M | ダウン・カウント | 出力する |

注意 TAA4CCRmレジスタは、TAB1CCR0レジスタ = Mのとき、“0”から“M”までの設定を許可します。

“M + 1”以上は設定禁止です。

“M + 1”以上の値を設定した場合は、TAA4の16ビット・カウンタは“M”でクリアされるため、TABTADT0信号は出力されません。

備考 m = 0, 1

第12章 リアルタイム・カウンタ

12.1 機 能

リアルタイム・カウンタ（RTC）には、次のような機能があります。

- ・年，月，曜日，日，時，分，秒，サブカウンタを持ち，99年までをカウント可能
- ・年，月，曜日，日，時，分，秒カウンタはBCDコード^{注1}で表現
- ・アラーム割り込み機能
- ・定周期割り込み機能（周期1ヶ月～0.5秒）
- ・インターバル割り込み機能（周期1.95 ms～125 ms）
- ・1 Hzの端子出力機能
- ・32.768 kHzの端子出力機能
- ・512 Hzまたは16.384 kHzの端子出力機能
- ・時計誤差補正機能
- ・サブクロック動作 / メイン・クロック動作^{注2}選択可能

注1. BCDコード（Binary Coded Decimal）とは，10進数の各桁の値を4ビットの2進数で表現したものです。

2. リアルタイム・カウンタ専用ポー・レート・ジェネレータにて，メイン・クロックを32.768 kHzに分周して使用してください。

12.2 構 成

リアルタイム・カウンタは、次のハードウェアで構成されています。

表12 - 1 リアルタイム・カウンタの構成

| 項 目 | 構 成 |
|--------|-----------------------------------|
| 制御レジスタ | リアルタイム・カウンタ・コントロール・レジスタ0 (RC1CC0) |
| | リアルタイム・カウンタ・コントロール・レジスタ1 (RC1CC1) |
| | リアルタイム・カウンタ・コントロール・レジスタ2 (RC1CC2) |
| | リアルタイム・カウンタ・コントロール・レジスタ3 (RC1CC3) |
| | サブカウント・レジスタ (RC1SUBC) |
| | 秒カウント・レジスタ (RC1SEC) |
| | 分カウント・レジスタ (RC1MIN) |
| | 時カウント・レジスタ (RC1HOUR) |
| | 日カウント・レジスタ (RC1DAY) |
| | 曜日カウント・レジスタ (RC1WEEK) |
| | 月カウント・レジスタ (RC1MONTH) |
| | 年カウント・レジスタ (RC1YEAR) |
| | 時計誤差補正レジスタ (RC1SUBU) |
| | アラーム分レジスタ (RC1ALM) |
| | アラーム時レジスタ (RC1ALH) |
| | アラーム曜日レジスタ (RC1ALW) |
| | プリスケアラ・モード・レジスタ0 (PRSM0) |
| | プリスケアラ・コンペア・レジスタ0 (PRSCM0) |

図12 - 1 リアルタイム・カウンタのブロック図

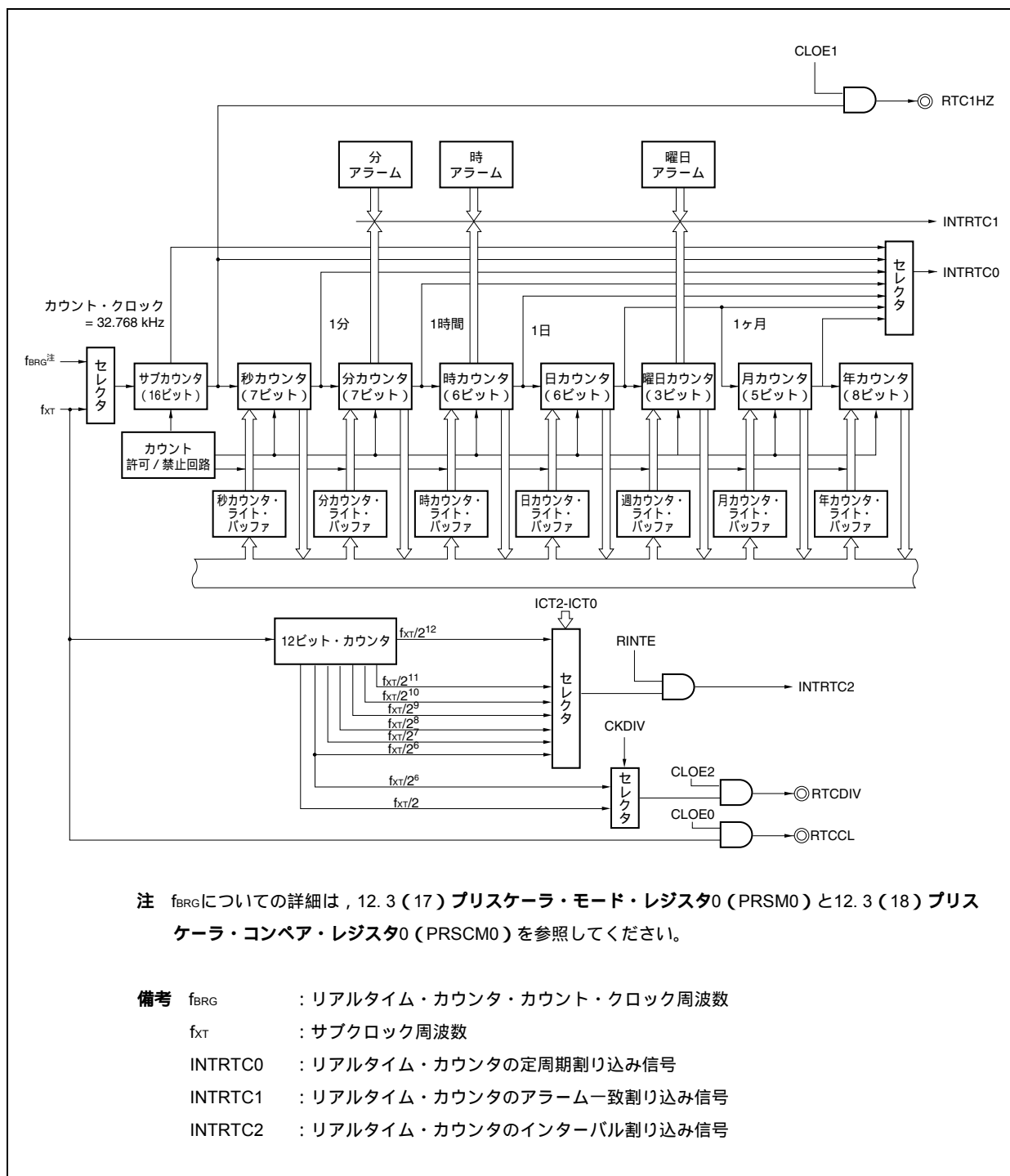

注 f_{BRG}についての詳細は、12.3 (17) プリスケラ・モード・レジスタ0 (PRSM0) と12.3 (18) プリスケラ・コンペア・レジスタ0 (PRSCM0) を参照してください。

- 備考**
- f_{BRG} : リアルタイム・カウンタ・カウンタ・クロック周波数
 - f_{XT} : サブクロック周波数
 - INTRTC0 : リアルタイム・カウンタの定周期割り込み信号
 - INTRTC1 : リアルタイム・カウンタのアラーム一致割り込み信号
 - INTRTC2 : リアルタイム・カウンタのインターバル割り込み信号

12.2.1 端子の構成

リアルタイム・カウンタを構成するRTC出力は、表12-2のように兼用されています。各端子を使用する場合は、ポート機能の設定をする必要があります（表4-20 ポート端子を兼用端子として使用する場合参照）

表12-2 端子構成

| ピン番号 | | ポート | RTC出力 | その他の兼用機能 |
|--------------|--------------|-----|--------|----------------------|
| V850ES/JG3-H | V850ES/JH3-H | | | |
| 30 | 42 | P35 | RTC1HZ | TIAA11/TOAA11 |
| 28 | 40 | P33 | RTCDIV | TIAA01/TOAA01/RTCCL |
| 28 | 40 | P33 | RTCCL | TIAA01/TOAA01/RTCDIV |

12.2.2 割り込み機能

RTCには3種類の割り込み信号があります。

(1) INTRTC0

0.5秒 / 1秒 / 1分 / 1時間 / 1日 / 1ヶ月に一度の定周期割り込み信号を発生します。

(2) INTRTC1

アラーム割り込み信号

(3) INTRTC2

$f_{XT}/2^6$ / $f_{XT}/2^7$ / $f_{XT}/2^8$ / $f_{XT}/2^9$ / $f_{XT}/2^{10}$ / $f_{XT}/2^{11}$ / $f_{XT}/2^{12}$ 周期のインターバル割り込み信号を発生します。

12.3 レジスタ

リアルタイム・カウンタは、次の18種類のレジスタで制御します。

(1) リアルタイム・カウンタ・コントロール・レジスタ0 (RC1CC0)

リアルタイム・カウンタの入カクロックを選択するレジスタです。

8/1ビット単位でリード/ライト可能です。

リセットにより、00Hになります。

リセット時：00H R/W アドレス：FFFFFADDH

| | 7 | 6 | 5 | 4 | 3 | 2 | 1 | 0 |
|--------|-------------------------------|--------|---|---|---|---|---|---|
| RC1CC0 | RC1PWR | RC1CKS | 0 | 0 | 0 | 0 | 0 | 0 |
| RC1PWR | リアルタイム・カウンタの動作の制御 | | | | | | | |
| 0 | リアルタイム・カウンタ動作停止 | | | | | | | |
| 1 | リアルタイム・カウンタ動作許可 | | | | | | | |
| RC1CKS | 動作クロックの選択 | | | | | | | |
| 0 | f _{XT} を動作クロックとして選択 | | | | | | | |
| 1 | f _{BRG} を動作クロックとして選択 | | | | | | | |

- 注意1. 動作中のリアルタイム・カウンタを停止 (RC1PWR = 1→0) させる場合は、12.4.8 リアルタイム・カウンタの初期化にそって行ってください。
2. RC1CKSビットの書き換えは、リアルタイム・カウンタ動作停止時 (RC1PWRビット = 0) のみ可能です。また、RC1PWRビットを“0”から“1”にするのと同時にRC1CKSビットを書き換えることは禁止です。

(2) リアルタイム・カウンタ・コントロール・レジスタ1 (RC1CC1)

リアルタイム・カウンタ動作の開始/停止、RTCCL端子/RTC1HZ端子の制御、12/24時間制、定周期割り込み機能を設定する8ビットのレジスタです。

8/1ビット単位でリード/ライト可能です。

リセットにより、00Hになります。

リセット時 : 00H R/W アドレス : FFFFFFFADEH

| | | | | | | | | |
|--------|------|---|-------|-------|------|-----|-----|-----|
| | 7 | 6 | 5 | 4 | 3 | 2 | 1 | 0 |
| RC1CC1 | RTCE | 0 | CLOE1 | CLOE0 | AMPM | CT2 | CT1 | CT0 |

| | |
|------|-------------|
| RCTE | 各カウンタの動作の制御 |
| 0 | カウンタ動作停止 |
| 1 | カウンタ動作許可 |

| | |
|-------|-----------------------|
| CLOE1 | RTC1HZ端子の出力制御 |
| 0 | RTC1HZ端子の出力 (1 Hz) 禁止 |
| 1 | RTC1HZ端子の出力 (1 Hz) 許可 |

| | |
|-------|----------------------------|
| CLOE0 | RTCCL端子の出力制御 |
| 0 | RTCCL端子の出力 (32.768 kHz) 禁止 |
| 1 | RTCCL端子の出力 (32.768 kHz) 許可 |

| | |
|------|----------------------|
| AMPM | 12時間制 / 24時間制の選択 |
| 0 | 12時間制表示 (午前 / 午後を表示) |
| 1 | 24時間制表示 |

| | | | |
|-----|-----|-----|-------------------------|
| CT2 | CT1 | CT0 | 定周期割り込み (INTRTC0) の選択 |
| 0 | 0 | 0 | 定周期割り込みを使用しない |
| 0 | 0 | 1 | 0.5秒に1度 (秒カウント・アップに同期) |
| 0 | 1 | 0 | 1秒に1度 (秒カウント・アップと同時) |
| 0 | 1 | 1 | 1分に1度 (毎分00秒) |
| 1 | 0 | 0 | 1時間に1度 (毎時00分00秒) |
| 1 | 0 | 1 | 1日に1度 (毎日00時00分00秒) |
| 1 | 1 | x | 1月に1度 (毎月1日午前00時00分00秒) |

- 注意1. RTCEビット = 1の状態ではRTCEビットに“0”を書き込むことは禁止です。12.4.8 リアルタイム・カウンタの初期化にそってRC1PWRビットをクリアすることでRTCEビットをクリアしてください。
- CLOE1ビットの設定変更時、RTC1HZ出力は次のように動作します。
 - ・0 1に変更した場合：最大2クロック後 (2 x 32.768 kHz) に、RTC1HZ出力は1 Hzのパルスを出力
 - ・1 0に変更した場合：最大2クロック後 (2 x 32.768 kHz) に、RTC1HZ出力は出力停止 (ロウ・レベル固定)。
 - AMPMビットの設定 / 変更は、12.4.1 初期設定、12.4.2 リアルタイム・カウンタ動作中の各カウンタの書き換えを参照してください。また、AMPMビットを書き換えた場合は、RC1HOURレジスタを再設定してください。
 - リアルタイム・カウンタ動作中 (RC1PWRビット = 1) にCT2-CT0ビットを書き換える場合は、12.4.4 リアルタイム・カウンタ動作中のINTRTC0割り込み設定の変更を参照してください。

(3) リアルタイム・カウンタ・コントロール・レジスタ2 (RC1CC2)

アラーム割り込み機能，カウンタのウェイトを制御する8ビットのレジスタです。

8/1ビット単位でリード/ライト可能です。

リセットにより，00Hになります。

リセット時：00H R/W アドレス：FFFFFADFH

| | 7 | 6 | 5 | 4 | 3 | 2 | 1 | 0 |
|--------|------|---|---|---|---|---|------|-------|
| RC1CC2 | WALE | 0 | 0 | 0 | 0 | 0 | RWST | RWAIT |

| WALE | アラーム割り込み (INTRTC1) の動作制御 |
|------|--------------------------|
| 0 | アラームの一致による割り込みを発生しない |
| 1 | アラームの一致による割り込みを発生する |

| RWST | リアルタイム・カウンタのウェイト状態 |
|------|---|
| 0 | カウンタ動作中 |
| 1 | 秒～年カウンタのカウント・アップ停止状態 (カウンタ値の読み出し，書き込み許可状態) |

RWAITビットの設定が有効であるかを示すステータス・フラグです。
カウンタ値の読み出し，書き込みは，RWSTビットが1になっていることを確認したあとに行ってください。

| RWAIT | リアルタイム・カウンタのウェイト制御 |
|-------|--|
| 0 | カウンタ動作設定 |
| 1 | 秒～年カウンタのカウント動作停止 (カウンタ値の読み出し，書き込みモード) |

カウンタの動作を制御します。
カウンタ値の読み出し，書き込みを行う際には必ず“1”を書き込んでください。
RWAITビットが“1”のときにRC1SUBCレジスタのオーバーフローが起きた場合は，オーバーフロー情報を内部で保持して，RWAITビットに“0”を書き込んだあと，最大2クロック後にRC1SECレジスタをカウント・アップします。
ただし，RWAITビット=1中に秒カウンタの値を書き換えた場合，保持していたオーバーフロー情報は破棄されます。

- 注意1. WALEビットをリアルタイム・カウンタ動作中 (RC1PWRビット = 1) に書き換える場合は，12. 4. 5 リアルタイム・カウンタ動作中のINTRTC1割り込み設定の変更を参照してください。
2. 各カウンタ値の読み出し/書き込みを行う場合は，RWSTビットが1になっていることを確認してください。
3. RWAITビットを“0”に設定しても，各カウンタ書き込み中は，RWSTビットは“0”になりません。各カウンタ書き込み完了後に“0”になります。

(4) リアルタイム・カウンタ・コントロール・レジスタ3 (RC1CC3)

インターバル割り込み機能，RTCDIV端子を制御する8ビットのレジスタです。

8/1ビット単位でリード/ライト可能です。

リセットにより，00Hになります。

リセット時：00H R/W アドレス：FFFFFFAE0H

| | 7 | 6 | 5 | 4 | 3 | 2 | 1 | 0 |
|--------|-------|-------|-------|---|---|------|------|------|
| RC1CC3 | RINTE | CLOE2 | CKDIV | 0 | 0 | ICT2 | ICT1 | ICT0 |

| RINTE | インターバル割り込み (INTRTC2) の制御 |
|-------|--------------------------|
| 0 | インターバル割り込みを発生しない |
| 1 | インターバル割り込みを発生する |

| CLOE2 | RTCDIV端子の出力制御 |
|-------|---------------|
| 0 | RTCDIV端子の出力禁止 |
| 1 | RTCDIV端子の出力許可 |

| CKDIV | RTCDIV端子の出力周波数の選択 |
|-------|-------------------------------------|
| 0 | RTCDIV端子から512 Hz (1.95 ms) を出力 |
| 1 | RTCDIV端子から16.384 kHz (0.061 ms) を出力 |

| ICT2 | ICT1 | ICT0 | インターバル割り込み (INTRTC2) の選択 |
|------|------|------|----------------------------|
| 0 | 0 | 0 | $2^6/f_{XT}$ (1.953125 ms) |
| 0 | 0 | 1 | $2^7/f_{XT}$ (3.90625 ms) |
| 0 | 1 | 0 | $2^8/f_{XT}$ (7.8125 ms) |
| 0 | 1 | 1 | $2^9/f_{XT}$ (15.625 ms) |
| 1 | 0 | 0 | $2^{10}/f_{XT}$ (31.25 ms) |
| 1 | 0 | 1 | $2^{11}/f_{XT}$ (62.5 ms) |
| 1 | 1 | × | $2^{12}/f_{XT}$ (125 ms) |

注意1. RINTEビットをリアルタイム・カウンタ動作中 (RC1PWRビット = 1) に書き換える場合は，12. 4.

7 リアルタイム・カウンタ動作中のINTRTC2割り込み設定の変更を参照してください。

2. CLOE2ビットの設定変更時，RTCDIV出力は次のように動作します。

- ・ 0 → 1に変更した場合：最大2クロック後 (2 x 32.768 kHz) に，CKDIVビットで設定したパルスを出力
- ・ 1 → 0に変更した場合：最大2クロック後 (2 x 32.768 kHz) に，RTCDIV出力は出力停止 (ロウ・レベル固定)。

3. リアルタイム・カウンタ動作中 (RC1PWRビット = 1) にICT2-ICT0ビットを書き換える場合は，12.

4. 7 リアルタイム・カウンタ動作中のINTRTC2割り込み設定の変更を参照してください。

(5) サブカウント・レジスタ (RC1SUBC)

リアルタイム・カウンタの1秒の基準時間をカウントする16ビットのレジスタです。

0000H-7FFFHまでの値をとり、32.768 kHzのクロックで1秒をカウントします。

16ビット単位でリード可能のみです。

リセットにより、0000Hになります。

- 注意1.** RC1SUBUレジスタにより補正を行う場合は、8000H以上の値になる場合があります。
- 2.** RC1SUBCレジスタは、秒カウント・レジスタへのライトによってもクリアされます。
- 3.** RC1SUBCレジスタの読み出し値は、動作中に読み出しを行った場合、変化中の値を読み出すため、値は保証されません。

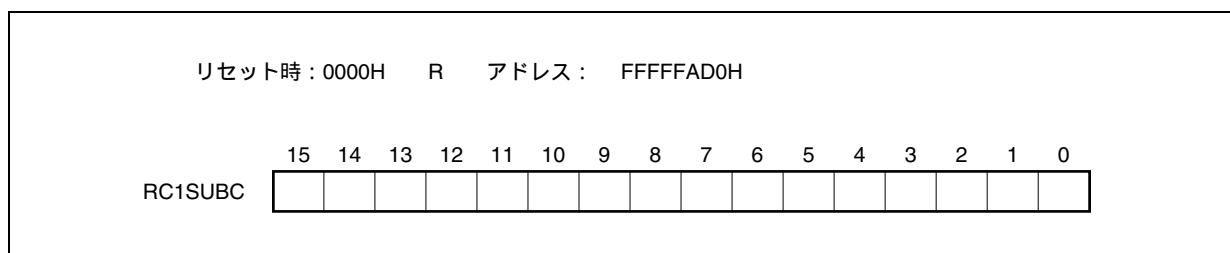
**(6) 秒カウント・レジスタ (RC1SEC)**

0-59 (10進) までの値を取り、秒のカウント値を示す8ビットのレジスタです。

サブカウンタからのオーバーフローによりカウント・アップします。

書き込みを行った場合は、バッファに書き込まれ、最大2クロック (2×32.768 kHz) 後にカウンタへ書き込まれます。また設定する値は10進の00-59をBCDコードで設定してください。

8ビット単位でリード/ライト可能です。

リセットにより、00Hになります。

注意 RC1SECレジスタに00-59以外の値を設定することは禁止です。

備考 RC1SECレジスタのリード/ライトは、必ず12.4.1 初期設定、12.4.2 リアルタイム・カウンタ動作中の各カウンタの書き換え、12.4.3 リアルタイム・カウンタ動作中の各カウンタの読み出しを参照してください。

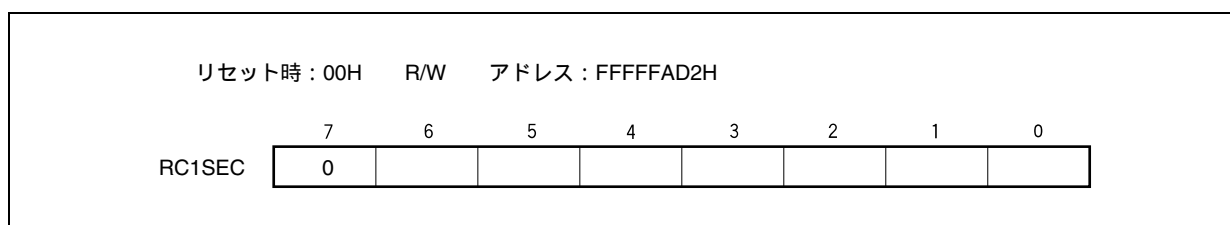

(7) 分カウント・レジスタ (RC1MIN)

0-59 (10進) までの値を取り、分のカウント値を示す8ビットのレジスタです。

秒カウンタからのオーバーフローによりカウント・アップします。

書き込みを行った場合は、バッファに書き込まれ最大2クロック (32.768 kHz) 後に、カウンタへ書き込まれます。また設定する値は、10進の00-59をBCDコードで設定してください。

8ビット単位でリード/ライト可能です。

リセットにより、00Hになります。

注意 RC1MINレジスタに00-59以外の値を設定することは禁止です。

備考 RC1MINレジスタのリード/ライトは、必ず12. 4. 1 初期設定, 12. 4. 2 リアルタイム・カウンタ動作中の各カウンタの書き換え, 12. 4. 3 リアルタイム・カウンタ動作中の各カウンタの読み出しを参照してください。

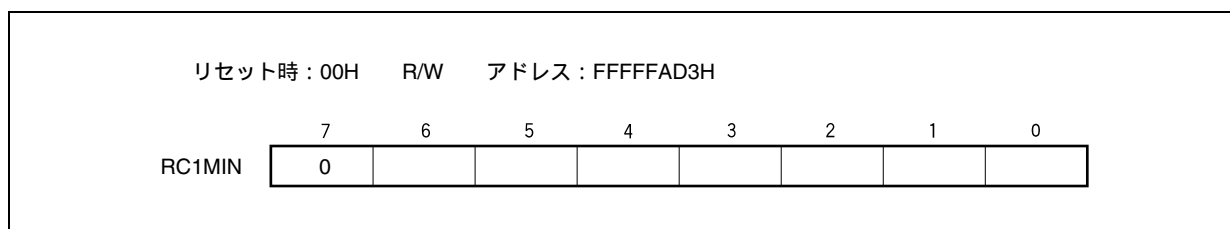
**(8) 時カウント・レジスタ (RC1HOUR)**

0-23または1-12 (10進) までの値を取り、時のカウント値を示す8ビットのレジスタです。

分カウンタからのオーバーフローによりカウント・アップします。

書き込みを行った場合は、バッファに書き込まれ最大2クロック (32.768 kHz) 後にカウンタへ書き込まれます。また設定する値は、10進の00-23または01-12, 21-32をBCDコードで設定してください。

8ビット単位でリード/ライト可能です。

リセットにより、12Hになります。

ただし、リセット後に、AMPMビットに1をセットした場合は00Hとなります。

注意1. RC1HOURレジスタのビット5は、AMPM = 0 (12時間制) を選択した場合、AM (0) / PM (1) を示します。

2. RC1HOURレジスタに01-12, 21-32 (AMPMビット = 0), または00-23 (AMPMビット = 1) 以外の値を設定することは禁止です。

備考 RC1HOURレジスタのリード/ライトは、必ず12. 4. 1 初期設定, 12. 4. 2 リアルタイム・カウンタ動作中の各カウンタの書き換え, 12. 4. 3 リアルタイム・カウンタ動作中の各カウンタの読み出しを参照してください。

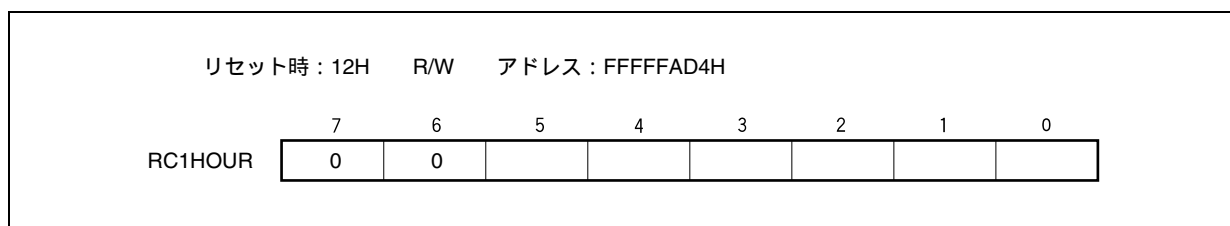

AMPMビットの設定値とRC1HOURレジスタの値と時間の関係を表12 - 3に示します。

表12 - 3 時間桁表示表

| 12時間表示 (AMPMビット = 0) | | 24時間表示 (AMPMビット = 1) | |
|----------------------|---------------|----------------------|---------------|
| 時間 | RC1HOURレジスタの値 | 時間 | RC1HOURレジスタの値 |
| AM0時 | 12 H | 0時 | 00H |
| AM1時 | 01 H | 1時 | 01 H |
| AM2時 | 02 H | 2時 | 02 H |
| AM3時 | 03 H | 3時 | 03 H |
| AM4時 | 04 H | 4時 | 04 H |
| AM5時 | 05 H | 5時 | 05 H |
| AM6時 | 06 H | 6時 | 06 H |
| AM7時 | 07 H | 7時 | 07 H |
| AM8時 | 08 H | 8時 | 08 H |
| AM9時 | 09 H | 9時 | 09 H |
| AM10時 | 10 H | 10時 | 10 H |
| AM11時 | 11 H | 11時 | 11 H |
| PM0時 | 32 H | 12時 | 12 H |
| PM1時 | 21 H | 13時 | 13 H |
| PM2時 | 22 H | 14時 | 14 H |
| PM3時 | 23 H | 15時 | 15 H |
| PM4時 | 24 H | 16時 | 16 H |
| PM5時 | 25 H | 17時 | 17 H |
| PM6時 | 26 H | 18時 | 18 H |
| PM7時 | 27 H | 19時 | 19 H |
| PM8時 | 28 H | 20時 | 20 H |
| PM9時 | 29 H | 21時 | 21 H |
| PM10時 | 30 H | 22時 | 22 H |
| PM11時 | 31 H | 23時 | 23 H |

RC1HOURレジスタの値は、AMPMビットが“0”のとき12時間表示で、“1”のとき24時間表示となります。

12時間表示の場合は、RCHOURの5ビットが午前/午後を表示し、午前 (AM) のときに0に、午後 (PM) のときに1となります。

(9) 日カウント・レジスタ (RC1DAY)

1-31 (10進) までの値を取り, 日のカウント値を示す8ビットのレジスタです。

時カウンタからのオーバーフローによりカウント・アップします。

カウンタは, 次に示すようにカウントします。

- ・ 01-31 (1, 3, 5, 7, 8, 10, 12月)
- ・ 01-30 (4, 6, 9, 11月)
- ・ 01-29 (2月 うるう年)
- ・ 01-28 (2月 通常年)

書き込みを行った場合は, バッファに書き込まれ最大2クロック (2×32.768 kHz) 後にカウンタへ書き込まれます。また設定する値は, 10進の01-31をBCDコードで設定してください。

8ビット単位でリード/ライト可能です。

リセットにより, 01Hになります。

注意 RC1DAYレジスタに01-31以外の値を設定することは禁止です。また上記カウント範囲外 “2月30日を設定するなど” も禁止です。

備考 RC1DAYレジスタのリード/ライトは, 必ず12. 4. 1 初期設定, 12. 4. 2 リアルタイム・カウンタ動作中の各カウンタの書き換え, 12. 4. 3 リアルタイム・カウンタ動作中の各カウンタの読み出しを参照してください。

| | | | | | | | | |
|--|---|---|---|---|---|---|---|---|
| リセット時 : 01H R/W アドレス : FFFFFAD6H | | | | | | | | |
| | 7 | 6 | 5 | 4 | 3 | 2 | 1 | 0 |
| RC1DAY | 0 | 0 | | | | | | |

(10) 曜日カウント・レジスタ (RC1WEEK)

0-6 (10進) までの値を取り、曜日のカウント値を示す8ビットのレジスタです。

日カウンタと同期してカウント・アップします。

書き込みを行った場合は、バッファに書き込まれ最大の2クロック (2×32.768 kHz) 後にカウンタへ書き込まれます。また設定する値は、10進の00-06をBCDコードで設定してください。範囲外の値を設定した場合は1周期後に正常値に戻ります。

8ビット単位でリード/ライト可能です。

リセットにより、00Hになります。

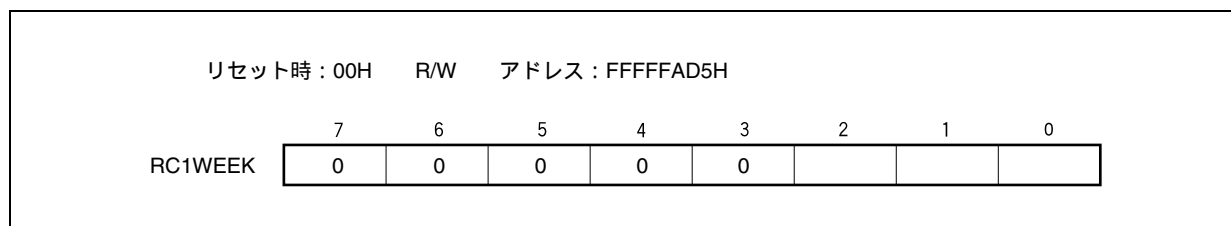

- 注意1.** RC1WEEKレジスタに00-06以外の値を設定することは禁止です。
- 2.** 曜日カウント・レジスタには、月カウント・レジスタおよび日カウント・レジスタに対応した値が自動的に格納されるわけではありません。
リセット解除後、必ず次のように設定してください。

| 曜日 | RC1WEEK |
|----|---------|
| 日 | 00H |
| 月 | 01H |
| 火 | 02H |
| 水 | 03H |
| 木 | 04H |
| 金 | 05H |
| 土 | 06H |

備考 RC1WEEKレジスタのリード/ライトは、必ず12.4.1 初期設定, 12.4.2 リアルタイム・カウンタ動作中の各カウンタの書き換え, 12.4.3 リアルタイム・カウンタ動作中の各カウンタの読み出しを参照してください。

(11) 月カウント・レジスタ (RC1MONTH)

RC1MONTHレジスタは1-12 (10進) までの値を取り, 月のカウント値を示す8ビットのレジスタです。

日カウンタからのオーバーフローによりカウント・アップします。

書き込みを行った場合は, バッファに書き込まれ最大2クロック (2×32.768 kHz) 後にカウンタへ書き込まれます。また設定する値は, 10進の01-12をBCDコードで設定してください。

8ビット単位でリード/ライト可能です。

リセットにより, 01Hになります。

注意 RC1MONTHレジスタに01-12以外の値を設定することは禁止です。

備考 RC1MONTHレジスタのリード/ライトは, 必ず12.4.1 初期設定, 12.4.2 リアルタイム・カウンタ動作中の各カウンタの書き換え, 12.4.3 リアルタイム・カウンタ動作中の各カウンタの読み出しを参照してください。

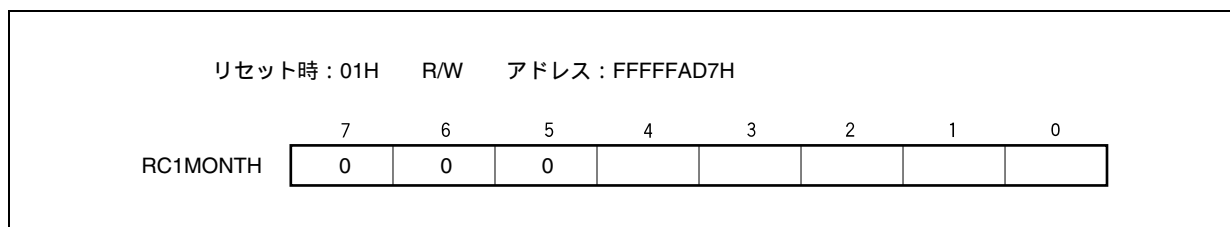
**(12) 年カウント・レジスタ (RC1YEAR)**

0-99 (10進) までの値を取り, 年のカウント値を示す8ビットのレジスタです。

月カウンタからのオーバーフローによりカウント・アップします。

00, 04, 08, ..., 92, 96がうるう年となります。

書き込みを行った場合は, バッファに書き込まれ最大2クロック (2×32.768 kHz) 後にカウンタへ書き込まれます。また設定する値は, 10進の00-99をBCDコードで設定してください。

8ビット単位でリード/ライト可能です。

リセットにより, 00Hになります。

注意 RC1YEARレジスタに00-99以外の値を設定することは禁止です。

備考 RC1YEARレジスタのリード/ライトは, 必ず12.4.1 初期設定, 12.4.2 リアルタイム・カウンタ動作中の各カウンタの書き換え, 12.4.3 リアルタイム・カウンタ動作中の各カウンタの読み出しを参照してください。

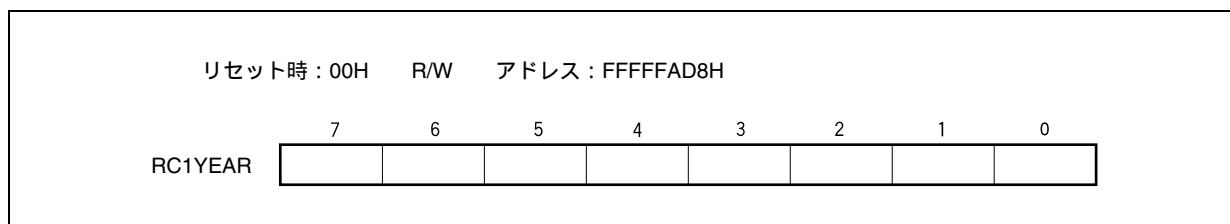

(13) 時計誤差補正レジスタ (RC1SUBU)

サブカウント・レジスタ (RSUBC) から秒カウンタ・レジスタへオーバーフローする値 (基準値: 7FFFH) を変化させることにより, 時計の進みや遅れをより高精度に補正することができる8ビットのレジスタです。

8/1ビット単位でリード/ライト可能です。

リセットにより, 00Hになります。

- 備考1.** RC1SUBUレジスタの書き換えはリアルタイム・カウンタの初期設定時のみ可能です。必ず12.4.1 **初期設定**を参照してください。
2. 時計誤差補正については, 12.4.9 **リアルタイム・カウンタの時計誤差補正例**を参照してください。

リセット時: 00H R/W アドレス: FFFFFAD9H

| | 7 | 6 | 5 | 4 | 3 | 2 | 1 | 0 |
|---|---|----|----|----|----|----|----|----|
| RC1SUBU | DEV | F6 | F5 | F4 | F3 | F2 | F1 | F0 |
| DEV | 時計誤差補正のタイミングの設定 | | | | | | | |
| 0 | RC1SEC (秒カウンタ) が00, 20, 40秒のとき (20秒ごと) に時計誤差補正 | | | | | | | |
| 1 | RC1SEC (秒カウンタ) が00秒のとき (60秒ごと) に時計誤差補正 | | | | | | | |
| F6 | 時計誤差補正値の設定 | | | | | | | |
| 0 | F5-F0ビットで設定した値分, RC1SUBCのカウンタ値を増加 (+ 補正) 増加値計算式: (F5-F0ビットの設定値 - 1) × 2 | | | | | | | |
| 1 | F5-F0ビットで設定した値分, RC1SUBCのカウンタ値を減少 (- 補正) 減少値計算式: (F5-F0ビットの設定値の反転値データ + 1) × 2 | | | | | | | |
| F6-F0ビットの値が { 1/0, 0, 0, 0, 0, 0, 1/0 } のときは, 時計誤差補正は行いません。 | | | | | | | | |

(14) アラーム分設定レジスタ (RC1ALM)

アラームの分を設定する8ビットのレジスタです。

8ビット単位でリード/ライト可能です。

リセットにより, 00Hになります。

注意 設定する値は, 10進の00-59をBCDコードで設定してください。範囲外の値を設定した場合, アラームは検出されません。

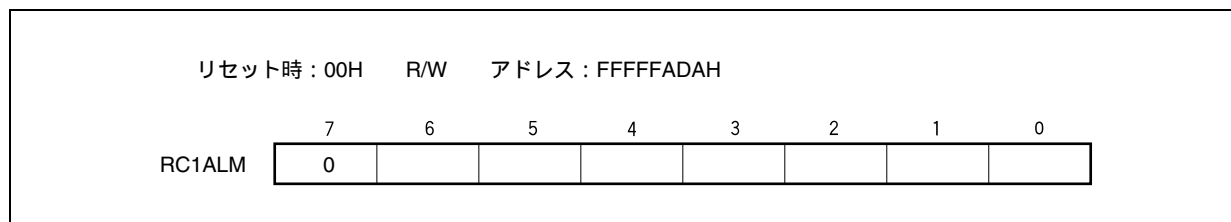
**(15) アラーム時設定レジスタ (RC1ALH)**

アラームの時を設定する8ビットのレジスタです。

8ビット単位でリード/ライト可能です。

リセットにより, 12Hになります。

注意1. 設定する値は, 10進の00-23または, 01-12, 21-32をBCDコードで設定してください。範囲外の値を設定した場合, アラームは検出されません。

2. RC1ALHレジスタのビット5は, AMPMビット = 0 (12時間制) を選択した場合, AM (0) / PM (1) を示します。

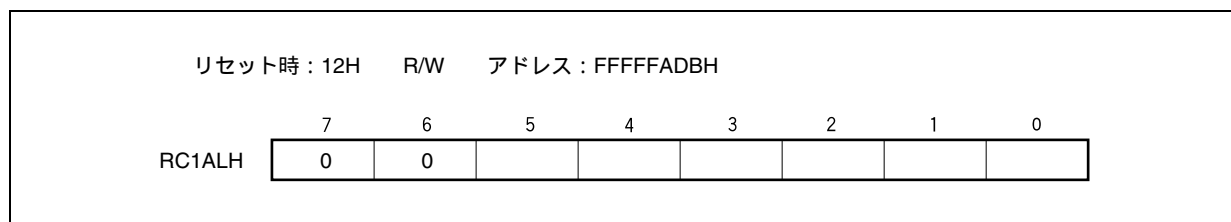

(16) アラーム曜日設定レジスタ (RC1ALW)

アラームの曜日を設定するレジスタです。

8ビット単位でリード/ライト可能です。

リセットにより, 00Hになります。

注意 リアルタイム・カウンタ動作中 (RC1PWRビット = 1) にRC1ALWレジスタを書き換える場合は, 12.4.5 リアルタイム・カウンタ動作中のINTRTC1割り込み設定の変更を参照してください。

リセット時 : 00H R/W アドレス : FFFFFADCH

| | | | | | | | | |
|--------|---|---------|---------|---------|---------|---------|---------|---------|
| | 7 | 6 | 5 | 4 | 3 | 2 | 1 | 0 |
| RC1ALW | 0 | RC1ALW6 | RC1ALW5 | RC1ALW4 | RC1ALW3 | RC1ALW2 | RC1ALW1 | RC1ALW0 |

| | |
|---------|--|
| RC1ALWn | アラーム割り込み曜日設定ビット (n = 0-6) |
| 0 | RC1WEEK = nHのときに, アラーム割り込みを発生しない |
| 1 | RC1WEEK = nHのときに, RC1ALM, RC1ALHレジスタで設定した時間になるとアラーム割り込みを発生する |

備考 曜日とRC1WEEKレジスタの対応表を次に示します。

| 曜日 | RC1WEEK |
|----|---------|
| 日 | 00H |
| 月 | 01H |
| 火 | 02H |
| 水 | 03H |
| 木 | 04H |
| 金 | 05H |
| 土 | 06H |

(a) アラーム割り込み設定例 (RC1ALM, RC1ALH, RC1ALW設定例)

日曜日をRC1WEEK = 00, 月曜日をRC1WEEK = 01, 火曜日をRC1WEEK = 02, ..., 土曜日をRC1WEEK = 06とした場合の設定例を表12 - 4, 表12 - 5に示します。

表12 - 4 AMPM=0 (RC1HOURレジスタ12時間表示)の時のアラーム設定例

| アラーム設定時間 | レジスタ | RC1ALW | RC1ALH | RC1ALM |
|---------------------------|------|--------|--------|--------|
| 日曜日, AM 7時00分 | | 01H | 07H | 00H |
| 日曜日 / 月曜日, PM 12時15分 | | 03H | 32H | 15H |
| 月曜日 / 火曜日 / 金曜日, PM 5時30分 | | 26H | 25H | 30H |
| 毎日, PM 10時45分 | | 7FH | 30H | 45H |

表12 - 5 AMPM=1 (RC1HOURレジスタ24時間表示)の時のアラーム設定例

| アラーム設定時間 | レジスタ | RC1ALW | RC1ALH | RC1ALM |
|-------------------------|------|--------|--------|--------|
| 日曜日, 7時00分 | | 01H | 07H | 00H |
| 日曜日 / 月曜日, 12時15分 | | 03H | 12H | 15H |
| 月曜日 / 火曜日 / 金曜日, 17時30分 | | 26H | 17H | 30H |
| 毎日, 22時45分 | | 7FH | 22H | 45H |

(17) プリスケアラ・モード・レジスタ0 (PRSM0)

PRSM0レジスタは、リアルタイム・カウンタのカウント・クロック (f_{BRG}) の生成を制御する8ビットのレジスタです。

8/1ビット単位でリード/ライト可能です。

リセットにより00Hになります。

リセット時: 00H R/W アドレス: FFFFF8B0H

| | | | | | | | | |
|-------|---|---|---|-------|---|---|--------|--------|
| | 7 | 6 | 5 | ④ | 3 | 2 | 1 | 0 |
| PRSM0 | 0 | 0 | 0 | BGCE0 | 0 | 0 | BGCS01 | BGCS00 |

| | | |
|-------|----------------|--|
| BGCE0 | メイン・クロックでの動作許可 | |
| 0 | 禁止 | |
| 1 | 許可 | |

| | | | | |
|--------|--------|---|-------------|-----------|
| BGCS01 | BGCS00 | リアルタイム・カウンタ・ソース・クロック (f_{BGCS}) の選択 | | |
| | | | 5 MHz | 4 MHz |
| 0 | 0 | fx | 200 ns | 250 ns |
| 0 | 1 | fx/2 | 400 ns | 500 ns |
| 1 | 0 | fx/4 | 800 ns | 1 μ s |
| 1 | 1 | fx/8 | 1.6 μ s | 2 μ s |

注意1. リアルタイム・カウンタ動作中に、BGCS01, BGCS00ビットの値を変更しないでください。

2. PRSM0レジスタの設定はBGCE0ビットをセット (1) する前に行ってください。

3. f_{BRG} の周波数が32.768 kHzに近くなるよう、使用するメイン・クロック周波数にあわせて、PRSM0, PRSCM0レジスタの設定を行ってください。

(18) プリスケアラ・コンペア・レジスタ0 (PRSCM0)

8ビットのコンペア・レジスタです。

8ビット単位でリード/ライト可能です。

リセットにより00Hになります。

リセット時：00H R/W アドレス：FFFFFF8B1H

| | | | | | | | | |
|--------|---------|---------|---------|---------|---------|---------|---------|---------|
| | 7 | 6 | 5 | 4 | 3 | 2 | 1 | 0 |
| PRSCM0 | PRSCM07 | PRSCM06 | PRSCM05 | PRSCM04 | PRSCM03 | PRSCM02 | PRSCM01 | PRSCM00 |

- 注意1.** リアルタイム・カウンタ動作中にPRSCM0レジスタを書き換えないでください。
- PRSCM0.BGCE0ビットをセット(1)する前にPRSCM0レジスタの設定を行ってください。
 - f_{BRG} の周波数が32.768 kHzとなるよう、使用するメイン・クロック周波数にあわせて、PRSCM0, PRSCM0レジスタの設定を行ってください。

f_{BRG} の計算式を次に示します。

$$f_{BRG} = f_{BGCS}/2N$$

備考 f_{BGCS} : PRSCM0レジスタで設定した時計タイマ・ソース・クロック

N : PRSCM0レジスタの設定値 = 1-256

ただし、N = 256となるのは、PRSCM0レジスタに00Hを設定した場合です。

12.4 動作

12.4.1 初期設定

時計機能，定周期割り込み動作をする場合に設定します。

図12-2 初期設定手順

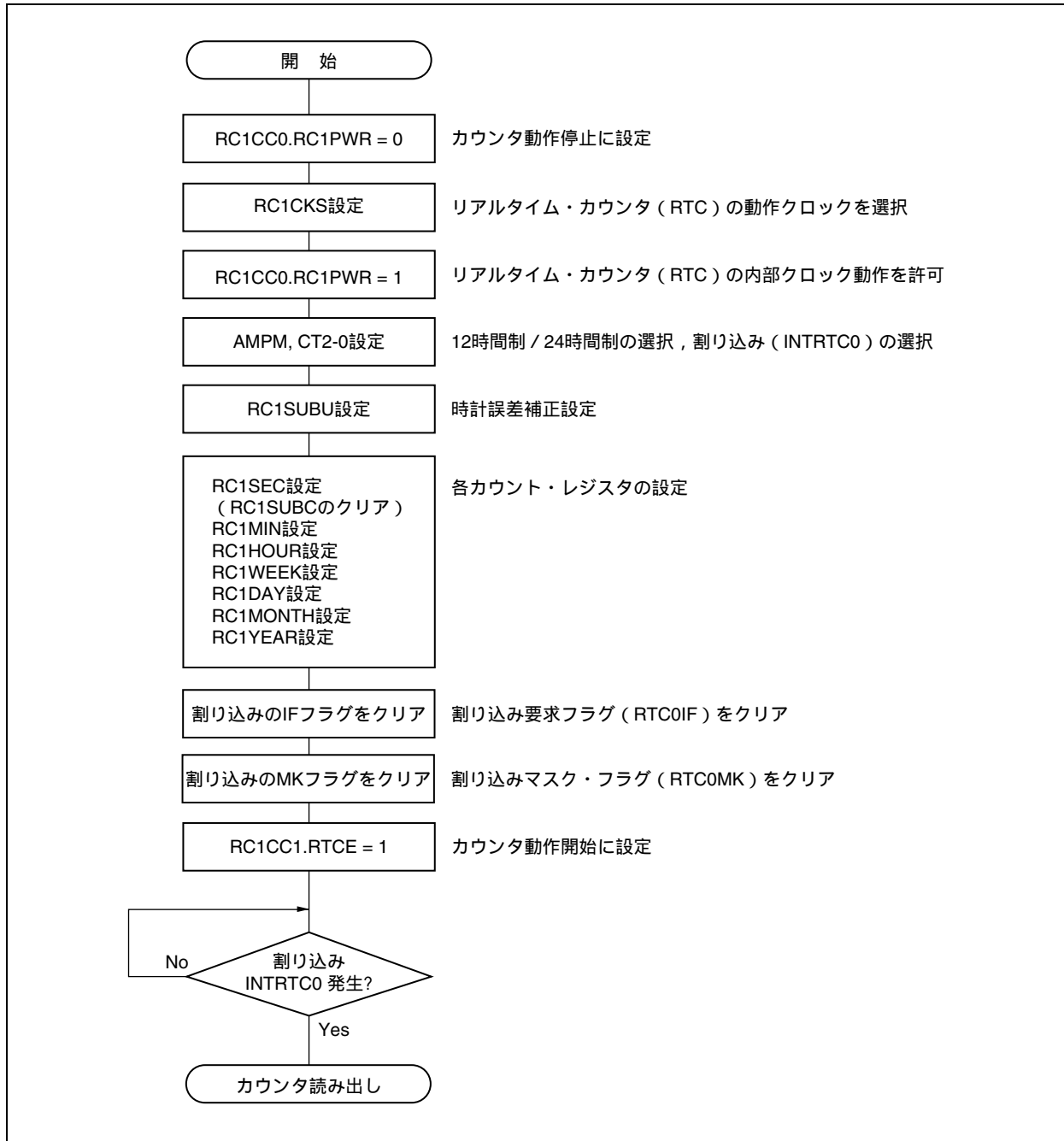

12.4.2 リアルタイム・カウンタ動作中の各カウンタの書き換え

リアルタイム・カウンタ動作中 (RC1PWR = 1, RTCE = 1) に各カウンタ (RC1SEC, RC1MIN, RC1HOUR, RC1WEEK, RC1DAY, RC1MONTH, RC1YEAR) を書き換える場合は次のように設定してください。

図12-3 リアルタイム・カウンタ動作中の各カウンタの書き換え

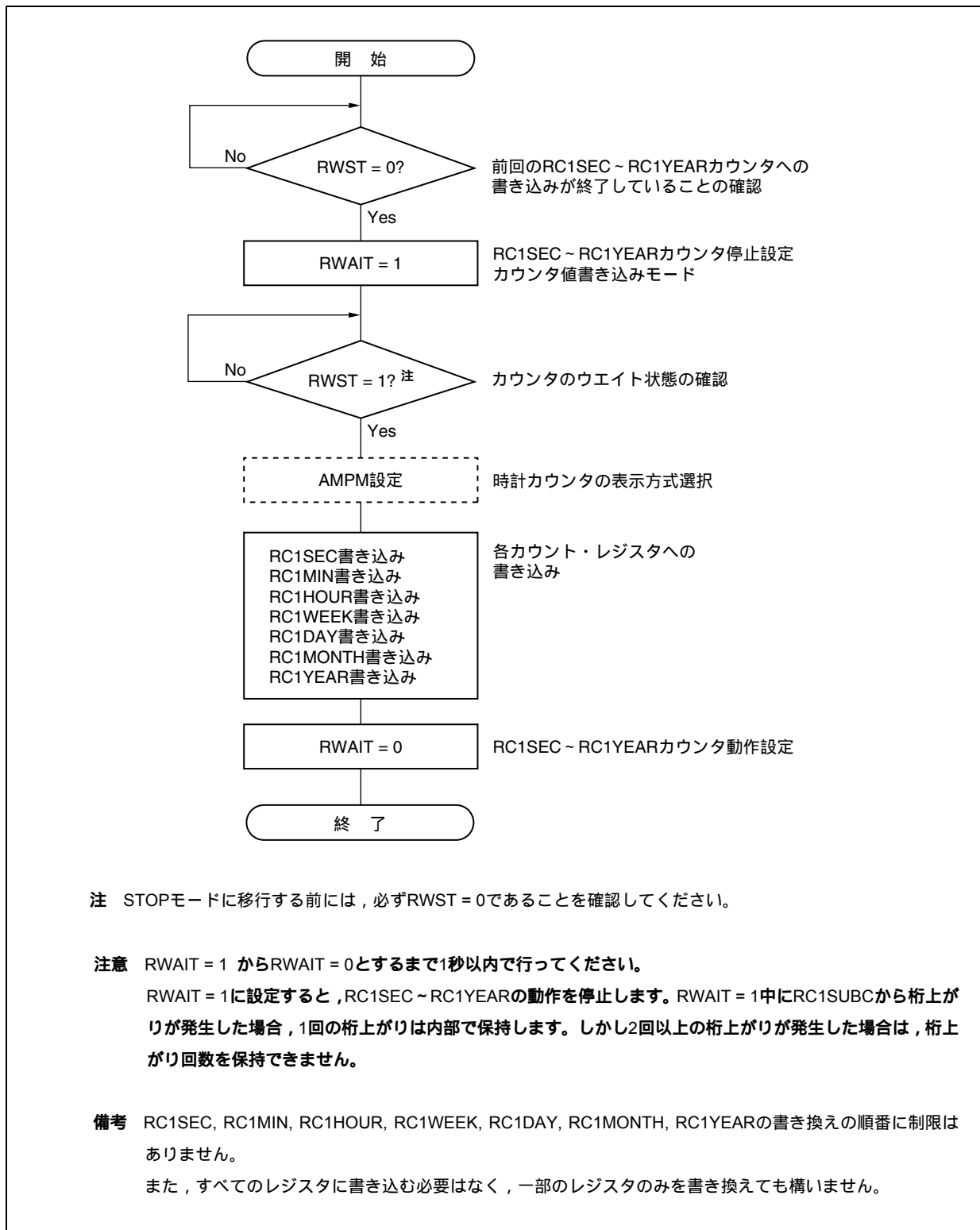

12.4.3 リアルタイム・カウンタ動作中の各カウンタの読み出し

リアルタイム・カウンタ動作中 (RC1PWR = 1) に各カウンタ (RC1SEC, RC1MIN, RC1HOUR, RC1WEEK, RC1DAY, RC1MONTH, RC1YEAR) を読み出す場合は次のように設定してください。

図12-4 リアルタイム・カウンタ動作中の各カウンタの読み出し

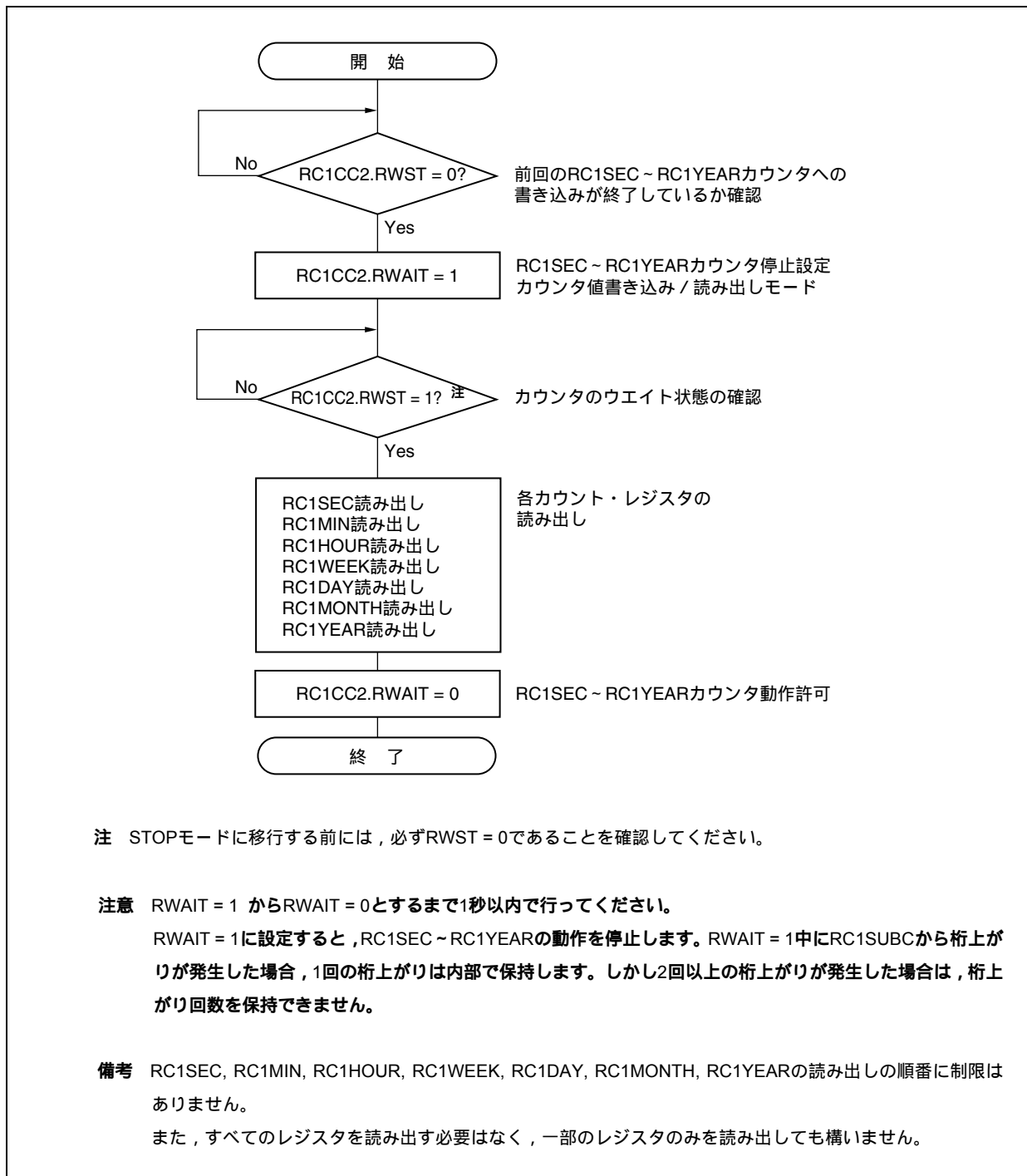

12.4.4 リアルタイム・カウンタ動作中のINTRTC0割り込み設定の変更

リアルタイム・カウンタのクロック動作中 (RC1PWR = 1) のときに、INTRTC0割り込み (定周期割り込み) 信号の設定を変更すると、INTRTC0割り込みの波形にヒゲが混じり、意図しない信号が出力される可能性があります。ヒゲをマスクするため、リアルタイム・カウンタ動作中 (RC1PWR = 1, RTCE = 1) に、INTRTC0割り込み信号の設定を変更する場合は次のように設定してください。

図12 - 5 リアルタイム・カウンタ動作中のINTRTC0割り込み設定の変更

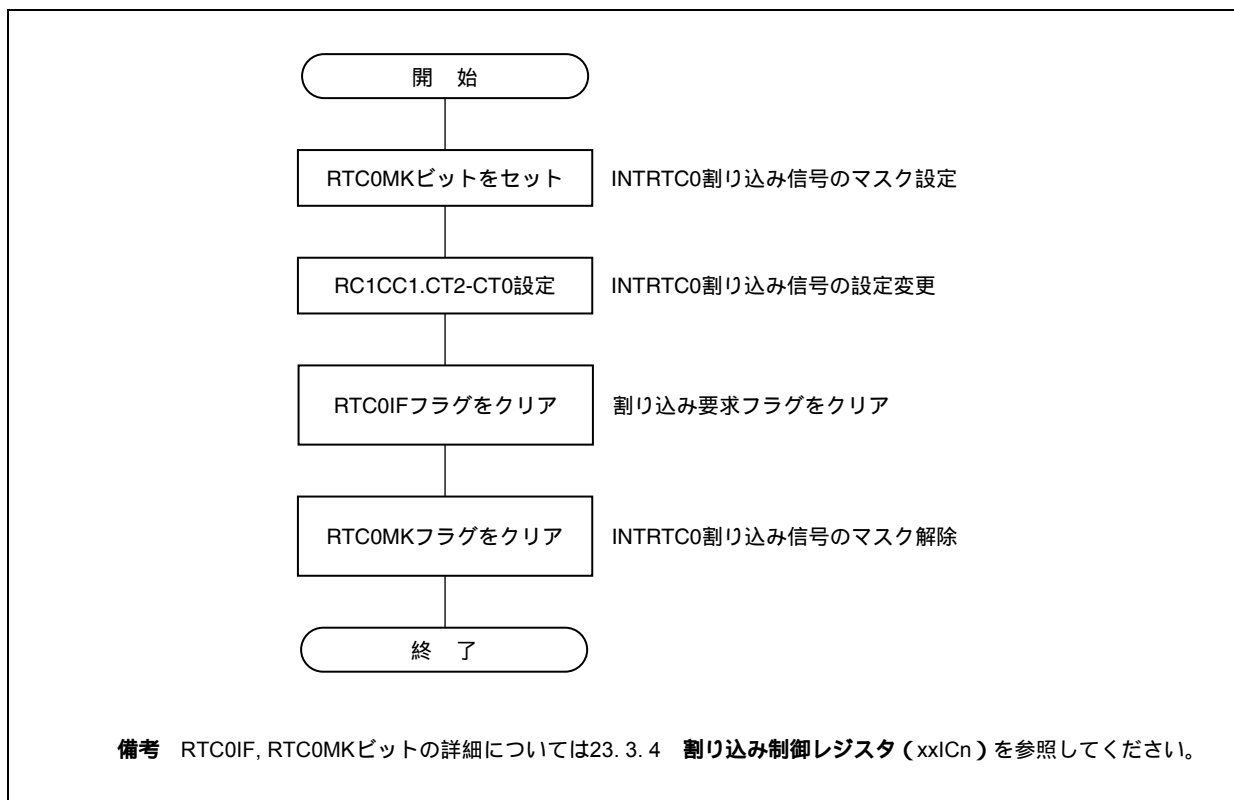

12.4.5 リアルタイム・カウンタ動作中のINTRTC1割り込み設定の変更

リアルタイム・カウンタのクロック動作中 (RC1PWR = 1) のときに、INTRTC1割り込み (アラーム割り込み) の設定を変更すると、INTRTC1割り込みの波形にヒゲが混じり、意図しない信号が出力される可能性があります。ヒゲをマスクするため、リアルタイム・カウンタ動作中 (RC1PWR = 1, RTCE = 1) に、INTRTC1割り込み信号の設定を変更する場合は次のように設定してください。

図12-6 リアルタイム・カウンタ動作中のINTRTC1割り込み設定の変更

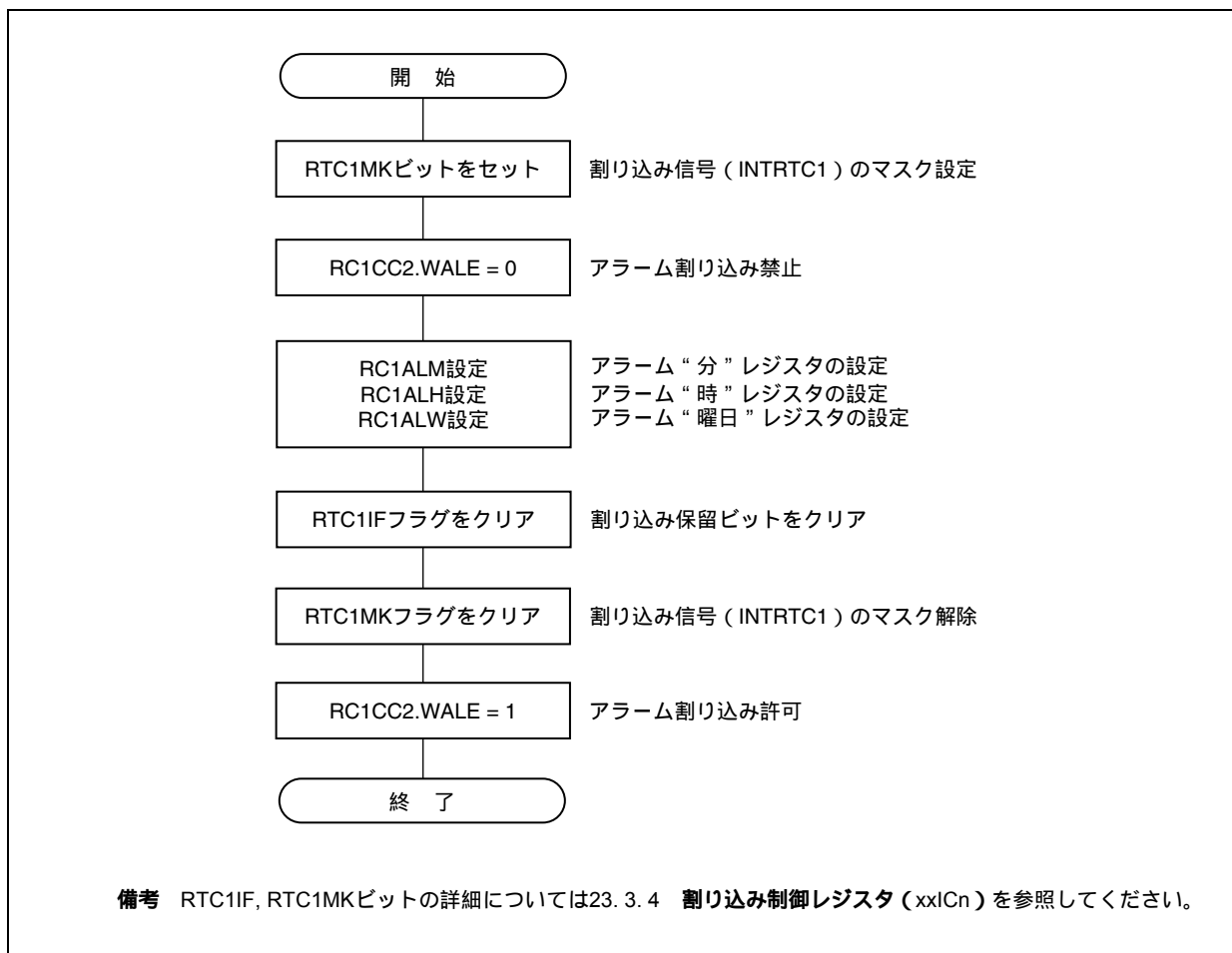

12.4.6 INTRTC2割り込みの初期設定

INTRTC1割り込み（インターバル割り込み）の設定をする場合は次のように設定してください。

図12 - 7 INTRTC2割り込み設定

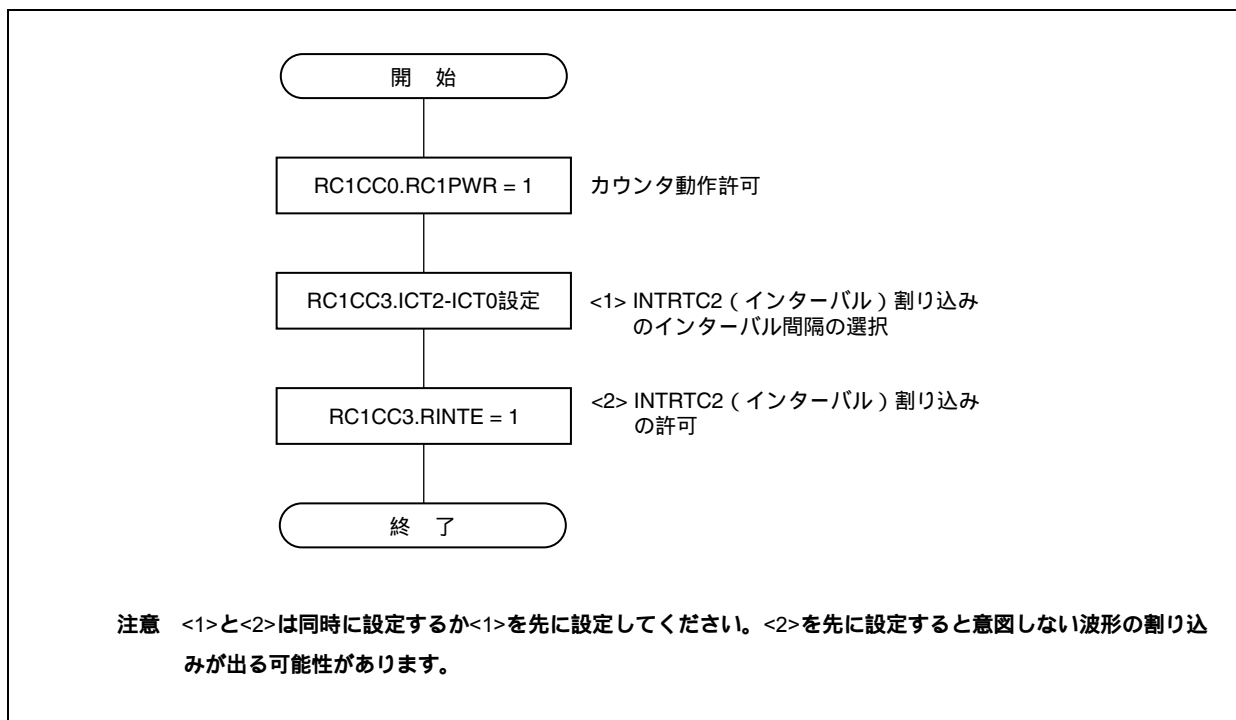

12.4.7 リアルタイム・カウンタ動作中のINTRTC2割り込み設定の変更

リアルタイム・カウンタのクロック動作中 ($RC1PWR = 1$) のときに、INTRTC2割り込み (インターバル割り込み) の設定を変更すると、INTRTC2割り込みの波形にヒゲが混じり、意図しない信号が出力される可能性があります。ヒゲをマスクするため、リアルタイム・カウンタ動作中 ($RC1PWR = 1, RTCE = 1$) に、INTRTC2割り込み信号の設定を変更する場合は次のように設定してください。

図12 - 8 リアルタイム・カウンタ動作中のINTRTC2割り込み設定の変更

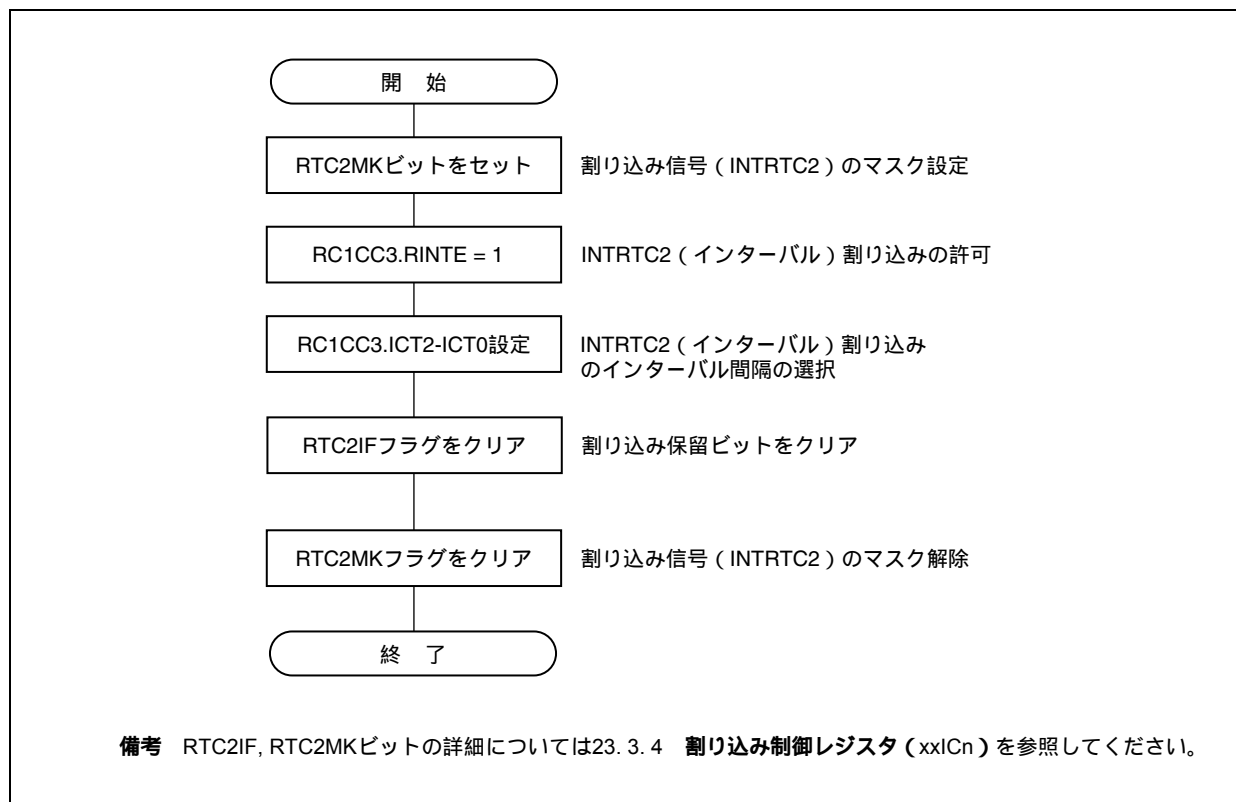

12.4.8 リアルタイム・カウンタの初期化

リアルタイム・カウンタの初期化手順を次に示します。

図12-9 リアルタイム・カウンタの初期化

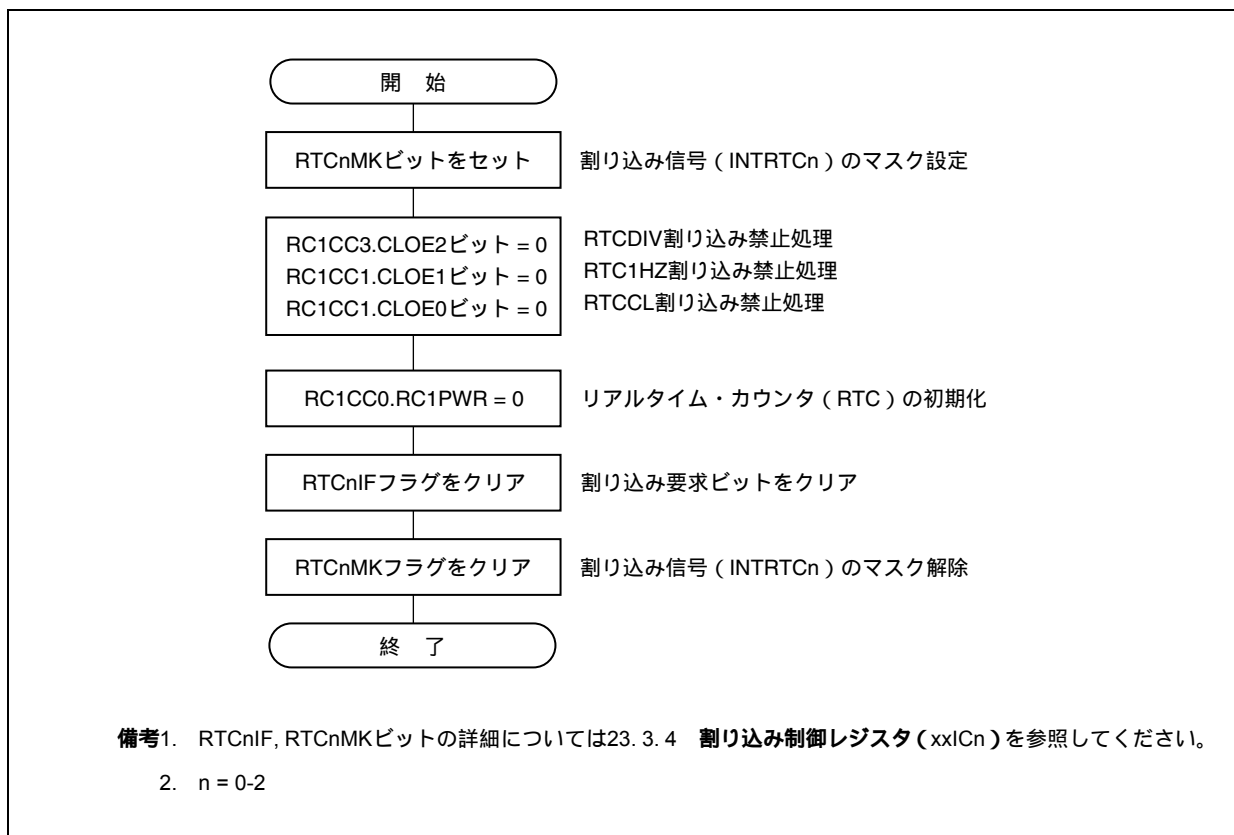

12.4.9 リアルタイム・カウンタの時計誤差補正例

時計誤差補正機能とは、V850ES/Jx3Hに接続される発振子をもつ発振周波数の偏差を補正する機能です。

ここでの偏差とは、発振子設計時の周波数の偏りである“定常偏差”を示します。

次に、システム設計時に意図する入力クロック“32.768 kHz”に誤差が生じて、32.7681 kHzの発振子が接続されてしまったときのタイミング図とそれを補正するためのRC1SUBC、RC1SECのカウンタ動作を示します。

図12 - 10 時計誤差補正例



図12 - 10のように、発振子に32.768 kHzより速い“+誤差”が生じた場合は、RC1SUBCのカウント値を増やす事で正確に時計をカウントできることがわかります。また同様に発振子に32.768 kHzより遅い“-誤差”が生じた場合は、RC1SUBCのカウント値を減らすことで正確に時計をカウントできることがわかります。

RC1SUBCの補正値を決定するのがRC1SUBU.F6-F0ビットです。

F6ビットでRC1SUBCの増加/減少を決定し、F5-F0ビットで値を決定します。

(1) RC1SUBCのカウント増加

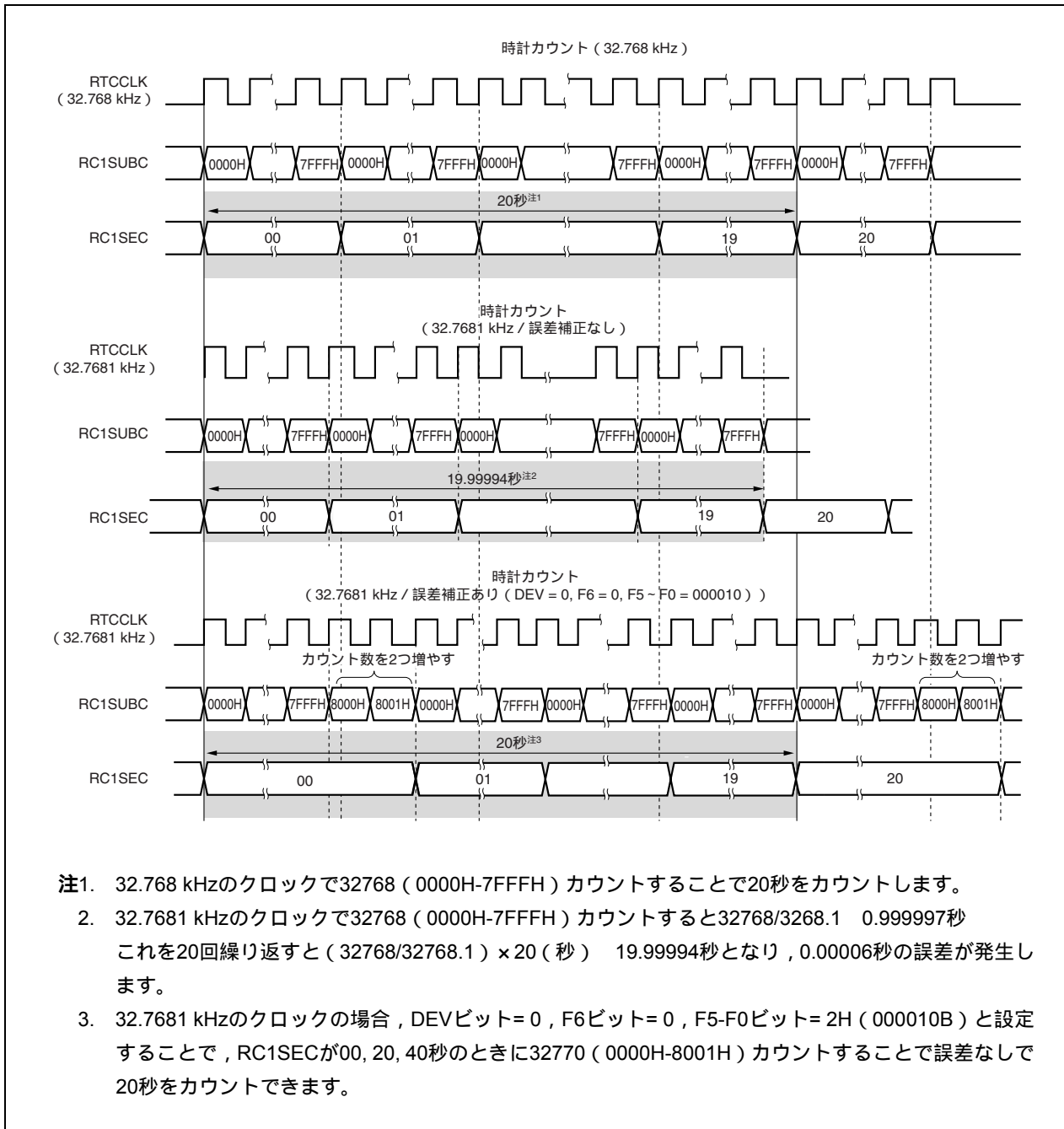
F6ビット=0にすることによって、F5-F0ビットで設定した値分、RC1SUBCのカウント値を増加します。

増加値計算式：(F5-F0ビット設定値 - 1) × 2

【RC1SUBCのカウント増加例：F6ビット = 0】

F5-F0ビットに15H (010101B) を設定した場合

(15H - 1) × 2 = 40 (RC1SUBCカウント値を40増)

RC1SUBCカウント値 = 32768 + 40 = 32808

(2) RC1SUBCのカウント減少

F6ビット= 1にすることによって、F5-F0ビット設定した値の反転値分、RC1SUBCのカウント値を減少します。

減少値計算式：(F5-F0ビット設定値の反転値 + 1) × 2

【RC1SUBCのカウント増加例：F6ビット = 1】

F5-F0ビットに15H (010101B) を設定した場合

15H (010101B) の反転データ= 2AH (101010B)

(2AH + 1) × 2 = 86 (RC1SUBCカウント値を86減)

RC1SUBCカウント値 = 32768 - 86 = 32682

(3) DEVビットについて

DEVビットは、F6-F0ビットでの設定が有効となるタイミングを決定します。

F6-F0ビットで設定した値は、毎回RC1SUBCカウント値に反映されるわけではなく次のタイミングで、反映されます。

表12 - 6 DVEビットの設定

| DEVビットの値 | RC1SUBCへの反映タイミング |
|----------|-----------------------|
| 0の場合 | RC1SECが00, 20, 40秒のとき |
| 1の場合 | RC1SECが00秒のとき |

【F6-F0ビットに0010101Bを設定した場合の例】

- ・ DEVビット= 0の場合

RC1SUBCカウント値は、00秒、20秒、40秒のとき「32808」

それ以外のとき「32768」

- ・ DEVビット= 1の場合

RC1SUBCカウント値は、00秒のとき「32808」

それ以外のとき「32768」

このように、毎秒RC1SUBCカウント値を補正するのではなく、20秒ごと、60秒ごとに補正しているのは、発振子をもつ偏差幅に合わせているためです。

実際に補正できる発振子の周波数範囲は次のようになります。

- ・ DEVビット = 0のとき : 32.76180000 kHz ~ 32.77420000 kHz
- ・ DEVビット = 1のとき : 32.76593333 kHz ~ 32.77006667 kHz

DEVビット = 0の方が、DEVビット = 1より3倍広い周波数範囲を補正できます。

ただしDEVビット = 1の方が、3倍の精度で周波数を設定できます。

表12 - 7、表12 - 8に、DEVビット、F6-F0ビットの設定値と、そのときに補正できる周波数の一覧を示します。

表12-7 DEVビット = 0のときの補正できる周波数範囲

| F6 | F5-F0 | RC1SUBC補正值 | 接続クロック周波数 (定常偏差込み) |
|----|--------|-----------------------------|----------------------|
| 0 | 000000 | 補正なし | - |
| 0 | 000001 | 補正なし | - |
| 0 | 000010 | 20秒に1度, RC1SUBCカウント値を + 2 | 32.76810000 kHz |
| 0 | 000011 | 20秒に1度, RC1SUBCカウント値を + 4 | 32.76820000 kHz |
| 0 | 000100 | 20秒に1度, RC1SUBCカウント値を + 6 | 32.76830000 kHz |
| ⋮ | | | |
| 0 | 111011 | 20秒に1度, RC1SUBCカウント値を+120 | 32.77400000 kHz |
| 0 | 111110 | 20秒に1度, RC1SUBCカウント値を+122 | 32.77410000 kHz |
| 0 | 111111 | 20秒に1度, RC1SUBCカウント値を+124 | 32.77420000 kHz (上限) |
| 1 | 000000 | 補正なし | - |
| 1 | 000001 | 補正なし | - |
| 1 | 000010 | 20秒に1度, RC1SUBCカウント値を - 124 | 32.76180000 kHz(下限) |
| 1 | 000011 | 20秒に1度, RC1SUBCカウント値を - 122 | 32.76190000 kHz |
| 1 | 000100 | 20秒に1度, RC1SUBCカウント値を - 120 | 32.76200000 kHz |
| ⋮ | | | |
| 1 | 11011 | 20秒に1度, RC1SUBCカウント値を - 6 | 32.76770000 kHz |
| 1 | 11110 | 20秒に1度, RC1SUBCカウント値を - 4 | 32.76780000 kHz |
| 1 | 11111 | 20秒に1度, RC1SUBCカウント値を - 2 | 32.76790000 kHz |

表12-8 DEVビット = 1のときの補正できる周波数範囲

| F6 | F5-F0 | RC1SUBC補正值 | 接続クロック周波数 (定常偏差込み) |
|----|--------|-----------------------------|----------------------|
| 0 | 000000 | 補正なし | - |
| 0 | 000001 | 補正なし | - |
| 0 | 000010 | 60秒に1度, RC1SUBCカウント値を + 2 | 32.76803333 kHz |
| 0 | 000011 | 60秒に1度, RC1SUBCカウント値を + 4 | 32.76806667 kHz |
| 0 | 000100 | 60秒に1度, RC1SUBCカウント値を + 6 | 32.76810000 kHz |
| ⋮ | | | |
| 0 | 111011 | 60秒に1度, RC1SUBCカウント値を + 120 | 32.77000000 kHz |
| 0 | 111110 | 60秒に1度, RC1SUBCカウント値を + 122 | 32.77003333 kHz |
| 0 | 111111 | 60秒に1度, RC1SUBCカウント値を + 124 | 32.77006667 kHz (上限) |
| 1 | 000000 | 補正なし | - |
| 1 | 000001 | 補正なし | - |
| 1 | 000010 | 60秒に1度, RC1SUBCカウント値を - 124 | 32.76593333 kHz (下限) |
| 1 | 000011 | 60秒に1度, RC1SUBCカウント値を - 122 | 32.76596667 kHz |
| 1 | 000100 | 60秒に1度, RC1SUBCカウント値を - 120 | 32.76600000 kHz |
| ⋮ | | | |
| 1 | 11011 | 60秒に1度, RC1SUBCカウント値を - 6 | 32.76790000 kHz |
| 1 | 11110 | 60秒に1度, RC1SUBCカウント値を - 4 | 32.76793333 kHz |
| 1 | 11111 | 60秒に1度, RC1SUBCカウント値を - 2 | 32.76796667 kHz |

第13章 ウォッチドッグ・タイマ2機能

13.1 機 能

ウォッチドッグ・タイマ2には、次のような機能があります。

- ・デフォルト・スタート・ウォッチドッグ・タイマ^{注1}
 - リセット・モード：ウォッチドッグ・タイマ2のオーバフローによるリセット動作（WDT2RES信号を発生）
 - ノンマスクابل割り込み要求モード：ウォッチドッグ・タイマ2のオーバフローによるNMI動作（INTWDT2信号を発生）^{注2}
- ・ソース・クロックとしてメイン・クロック，内蔵発振クロック，サブクロックからの入力を選択可能

注1. ウォッチドッグ・タイマ2は、リセット解除後に自動的にリセット・モードでスタートします。ウォッチドッグ・タイマ2を使用しない場合は、この機能によるリセットが発生する前に停止するか、一度ウォッチドッグ・タイマ2をクリアし、次のインターバル時間内で停止してください。

また、デフォルトの設定（リセット・モード，インターバル時間： $f_{R}/2^{19}$ ）で変更する必要がない場合も、動作を確定するために、1回だけWDTM2レジスタへの書き込みを行ってください。

2. ノンマスクابل割り込み要求信号（INTWDT2）によるノンマスクابل割り込み処理については 23.2.2 (2) INTWDT2信号の場合を参照してください。

13.2 構 成

次にウォッチドッグ・タイマ2のブロック図を示します。

図13 - 1 ウォッチドッグ・タイマ2のブロック図

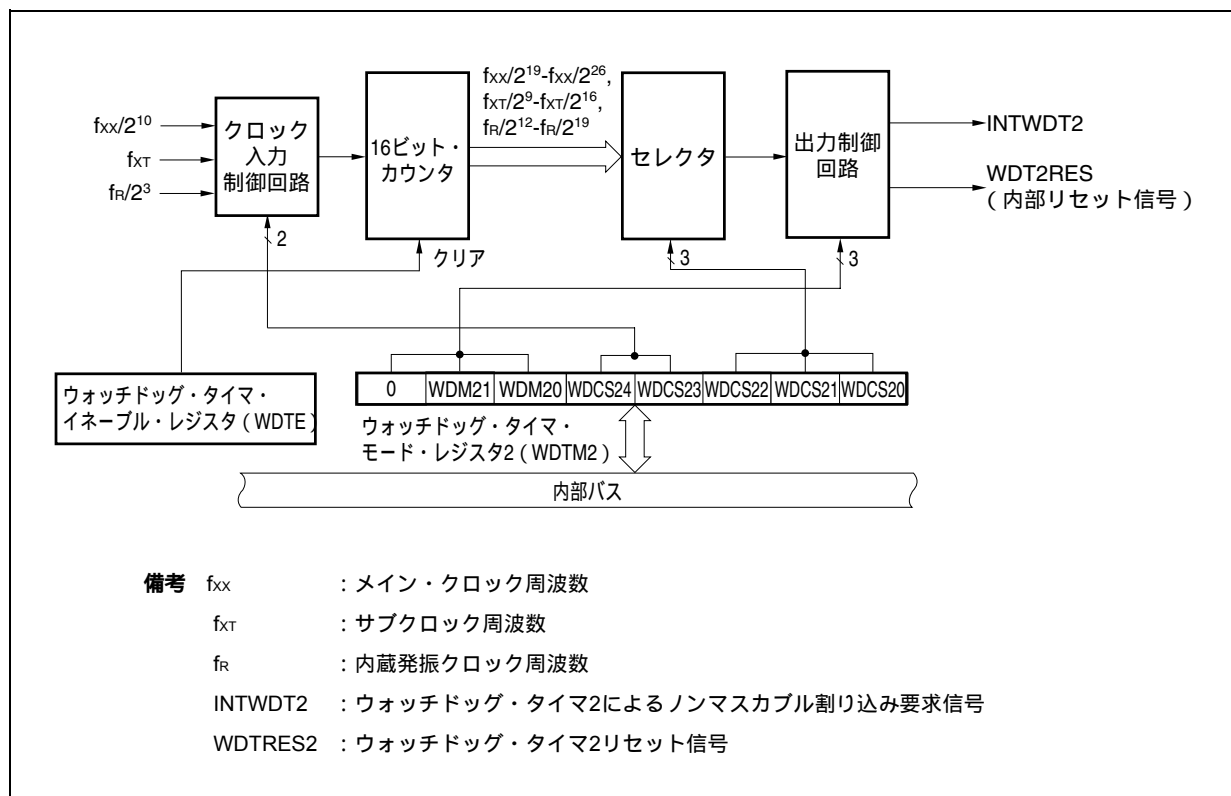

ウォッチドッグ・タイマ2は、次のハードウェアで構成されています。

表13 - 1 ウォッチドッグ・タイマ2の構成

| 項 目 | 構 成 |
|--------|--|
| 制御レジスタ | ウォッチドッグ・タイマ・モード・レジスタ2 (WDTM2) ウォッチドッグ・タイマ・イネーブル・レジスタ (WDTE) |

13.3 レジスタ

(1) ウォッチドッグ・タイマ・モード・レジスタ2 (WDTM2)

ウォッチドッグ・タイマ2のオーバフロー時間および動作クロックを設定するレジスタです。

WDTM2は8ビット単位でリード/ライト可能です。ただし、リードは何回でもできますが、ライトはリセット解除後に1回のみできます。

リセットにより67Hになります。

注意 次に示す状態において、WDTM2レジスタへのアクセスは禁止です。詳細は3.4.9(2) 特定の
内蔵周辺I/Oレジスタへのアクセスについてを参照してください。

- ・CPUがサブクロックで動作し、かつメイン・クロック発振を停止している場合
- ・CPUが内蔵発振クロックで動作している場合

リセット時：67H R/W アドレス：FFFFFF6D0H

| | 7 | 6 | 5 | 4 | 3 | 2 | 1 | 0 |
|-------|---|-------|-------|--------|--------|--------|--------|--------|
| WDTM2 | 0 | WDM21 | WDM20 | WDCS24 | WDCS23 | WDCS22 | WDCS21 | WDCS20 |

| WDM21 | WDM20 | ウォッチドッグ・タイマ2の動作モードの選択 |
|-------|-------|---------------------------------|
| 0 | 0 | 動作停止 |
| 0 | 1 | ノンマスカブル割り込み要求モード (INTWDT2信号を発生) |
| 1 | - | リセット・モード (WDT2RES信号を発生) |

- 注意1. WDCS24-WDCS20ビットについては表13-2 ウォッチドッグ・タイマ2のクロック選択を参照してください。
- 内蔵発振器の停止のみでウォッチドッグ・タイマ2は停止しますが、動作を確定するため(誤書き込みで、メイン・クロックやサブクロックが選択されないようにする)、WDTM2レジスタに00Hを設定してください。
 - リセット後、WDTM2レジスタに2回書き込んだ場合、強制的にオーバフロー信号を発生し、カウンタをリセットします。
 - 意図的にオーバフロー信号を発生させたい場合は、WDTM2レジスタに2回だけ書き込むか、WDTEレジスタに“ACH”以外の値を1回だけ書き込んでください。
ただし、ウォッチドッグ・タイマ2を動作停止に設定した場合は、WDTM2レジスタに2回だけ書き込む、またはWDTEレジスタに“ACH”以外の値を1回だけ書き込んででもオーバフロー信号は発生しません。
 - ウォッチドッグ・タイマ2の動作を停止する場合は、RCM.RSTOPビット = 1に設定(内蔵発振器の停止)するとともに、WDTM2レジスタに00Hを書き込んでください。RCM.RSTOPビット = 1に設定できない場合は、WDCS23ビット = 1に設定してください($2^n/f_{xx}$ が選択され、IDLE1, IDLE2, サブIDLE, サブクロック動作モードでクロックを停めることができます)。

表13 - 2 ウォッチドッグ・タイマ2のクロック選択

| WDCS24 | WDCS23 | WDCS22 | WDCS21 | WDCS20 | 選択クロック | 100 kHz (MIN.) | 220 kHz (TYP.) | 400 kHz (MAX.) |
|--------|--------|--------|--------|--------|--------------------|-------------------------------|----------------------------|----------------------------|
| 0 | 0 | 0 | 0 | 0 | $2^{12}/f_R$ | 41.0 ms | 18.6 ms | 10.2 ms |
| 0 | 0 | 0 | 0 | 1 | $2^{13}/f_R$ | 81.9 ms | 37.2 ms | 20.5 ms |
| 0 | 0 | 0 | 1 | 0 | $2^{14}/f_R$ | 163.8 ms | 74.5 ms | 41.0 ms |
| 0 | 0 | 0 | 1 | 1 | $2^{15}/f_R$ | 327.7 ms | 148.9 ms | 81.9 ms |
| 0 | 0 | 1 | 0 | 0 | $2^{16}/f_R$ | 655.4 ms | 297.9 ms | 163.8 ms |
| 0 | 0 | 1 | 0 | 1 | $2^{17}/f_R$ | 1310.7 ms | 595.8 ms | 327.7 ms |
| 0 | 0 | 1 | 1 | 0 | $2^{18}/f_R$ | 2621.4 ms | 1191.6 ms | 655.4 ms |
| 0 | 0 | 1 | 1 | 1 | $2^{19}/f_R$ (初期値) | 5242.9 ms | 2383.1 ms | 1310.7 ms |
| | | | | | | $f_{xx} = 24 \text{ MHz時}$ | $f_{xx} = 32 \text{ MHz時}$ | $f_{xx} = 48 \text{ MHz時}$ |
| 0 | 1 | 0 | 0 | 0 | $2^{19}/f_{xx}$ | 21.8 ms | 16.4 ms | 10.9 ms |
| 0 | 1 | 0 | 0 | 1 | $2^{20}/f_{xx}$ | 43.7 ms | 32.8 ms | 21.8 ms |
| 0 | 1 | 0 | 1 | 0 | $2^{21}/f_{xx}$ | 87.4 ms | 65.5 ms | 43.7 ms |
| 0 | 1 | 0 | 1 | 1 | $2^{22}/f_{xx}$ | 174.8 ms | 131.1 ms | 87.4 ms |
| 0 | 1 | 1 | 0 | 0 | $2^{23}/f_{xx}$ | 349.5 ms | 262.1 ms | 174.8 ms |
| 0 | 1 | 1 | 0 | 1 | $2^{24}/f_{xx}$ | 699.1 ms | 524.3 ms | 349.5 ms |
| 0 | 1 | 1 | 1 | 0 | $2^{25}/f_{xx}$ | 1398.1 ms | 1048.6 ms | 699.1 ms |
| 0 | 1 | 1 | 1 | 1 | $2^{26}/f_{xx}$ | 2796.2 ms | 2097.2 ms | 1398.1 ms |
| | | | | | | $f_{XT} = 32.768 \text{ kHz}$ | | |
| 1 | x | 0 | 0 | 0 | $2^9/f_{XT}$ | 15.625 ms | | |
| 1 | x | 0 | 0 | 1 | $2^{10}/f_{XT}$ | 31.25 ms | | |
| 1 | x | 0 | 1 | 0 | $2^{11}/f_{XT}$ | 62.5 ms | | |
| 1 | x | 0 | 1 | 1 | $2^{12}/f_{XT}$ | 125 ms | | |
| 1 | x | 1 | 0 | 0 | $2^{13}/f_{XT}$ | 250 ms | | |
| 1 | x | 1 | 0 | 1 | $2^{14}/f_{XT}$ | 500 ms | | |
| 1 | x | 1 | 1 | 0 | $2^{15}/f_{XT}$ | 1000 ms | | |
| 1 | x | 1 | 1 | 1 | $2^{16}/f_{XT}$ | 2000 ms | | |

(2) ウォッチドッグ・タイマ・イネーブル・レジスタ (WDTE)

WDTEレジスタに“ACH”を書き込むことにより、ウォッチドッグ・タイマ2のカウンタをクリアし、再びカウントを開始します。

8ビット単位でリード/ライト可能です。

リセットにより9AHになります。

リセット時：9AH R/W アドレス：FFFFFF6D1H

WDTE

| | | | | | | | |
|---|---|---|---|---|---|---|---|
| 7 | 6 | 5 | 4 | 3 | 2 | 1 | 0 |
| | | | | | | | |

注意1. WDTEレジスタに“ACH”以外の値を書き込んだ場合、強制的にオーバーフロー信号を発生します。

2. WDTEレジスタに1ビット・メモリ操作命令を実行した場合、強制的にオーバーフロー信号を発生します。

3. 意図的にオーバーフロー信号を発生させたい場合は、WDTEレジスタに“ACH”以外の値を1回だけ書き込むか、WDTM2レジスタに2回だけ書き込んでください。
ただし、ウォッチドッグ・タイマ2を動作停止に設定した場合は、WDTEレジスタに“ACH”以外の値を1回だけ書き込む、またはWDTM2レジスタに2回だけ書き込んでもオーバーフロー信号は発生しません。

4. WDTEレジスタのリード値は、“9AH”（書き込んだ値（“ACH”）とは異なる値）になります。

13.4 動作

ウォッチドッグ・タイマ2は、リセット解除後に自動的にリセット・モードでスタートします。

WDTM2レジスタへの書き込みは、バイト・アクセスのみリセット後に一度だけ可能です。ウォッチドッグ・タイマ2を使用する場合は、動作モードとインターバル時間を8ビット・メモリ操作でWDTM2レジスタに書き込んでください。この操作後、動作停止することはできません。

WDTM2.WDCS24-WDCS20ビットで、ウォッチドッグ・タイマ2の暴走検出時間間隔を選択できます。

WDTEレジスタにACHを書き込むことにより、ウォッチドッグ・タイマ2のカウンタをクリアし、再度カウント動作を開始します。カウント動作を開始したあと、設定した暴走検出時間間隔内にWDTEレジスタにACHを書き込んでください。

WDTEレジスタにACHが書き込まれず、暴走検出時間を越えてしまった場合は、WDTM2.WDM21, WDM20ビットの設定値により、リセット信号（WDT2RES）またはノンマスクابل割り込み要求信号（INTWDT2）が発生します。

WDTM2.WDM21ビット = 1（リセット・モード）に設定している場合、リセットやスタンバイ解除後の発振安定時間中にWDTオーバーフローが発生すると、内部リセットは発生せずに、CPUクロックが内蔵発振クロックに切り替わります。

ウォッチドッグ・タイマ2を使用しない場合は、WDTM2レジスタに00Hを書き込んでください。

また、ノンマスクابل割り込み要求モードに設定した場合、ノンマスクابل割り込み処理については23. 2. 2(2) INTWDT2信号の場合を参照してください。

第14章 リアルタイム出力機能 (RTO)

14.1 機 能

RTBL0, RTBH0レジスタにあらかじめ設定したデータを, タイマ割り込みの発生と同時にハードウェアで出力ラッチに転送して, 外部に出力することをリアルタイム出力機能 (RTO) といいます。また, 外部へ出力する端子をリアルタイム出力ポートと呼びます。

RTOを使用することにより, ジッタのない信号を出力できますので, ステッピング・モータなどの制御に最適です。

V850ES/JG3-H, V850ES/JH3-Hでは, 6ビット・リアルタイム出力ポートを1チャンネル搭載しています。

1ビット単位でポート・モード / リアルタイム出力ポート・モードの指定ができます。

14.2 構 成

次にRTOのブロック図を示します。

図14 - 1 RTOのブロック図

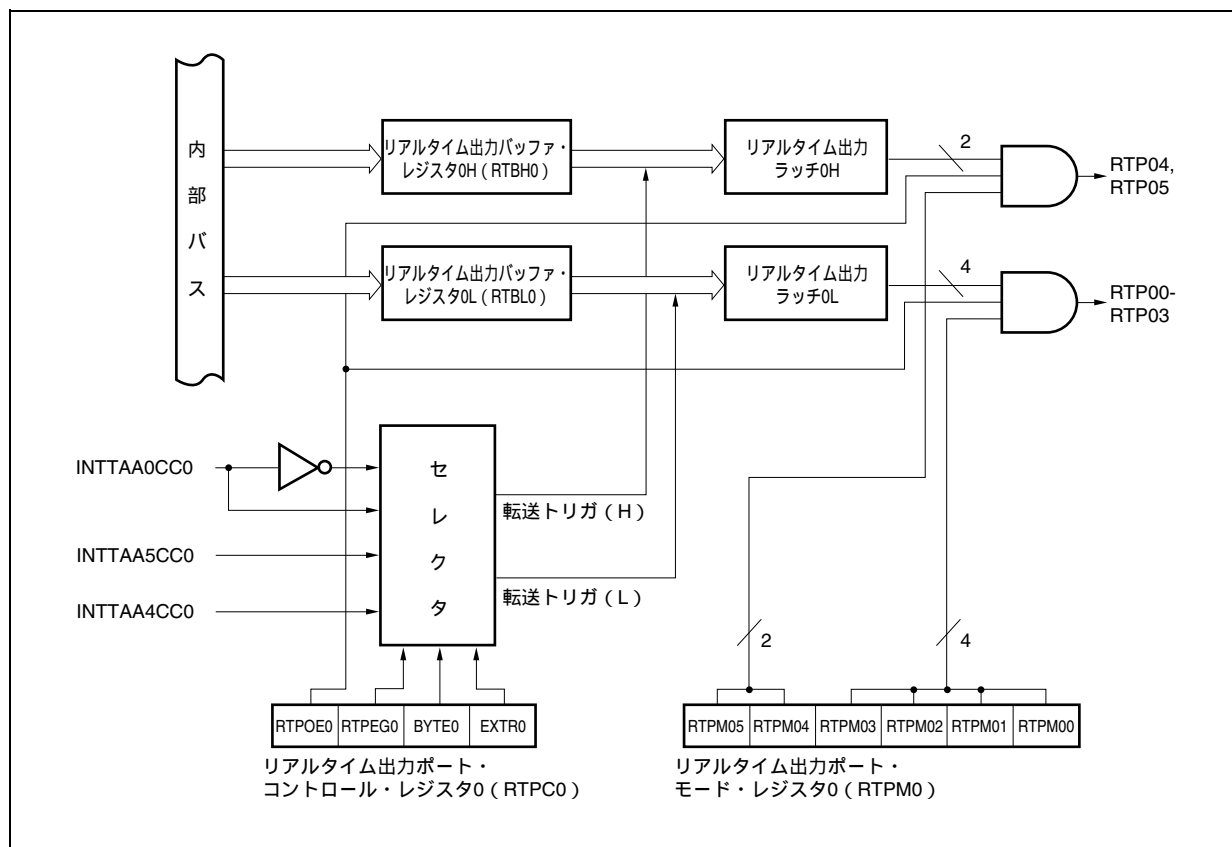

RTOは、次のハードウェアで構成しています。

表14 - 1 RTOの構成

| 項 目 | 構 成 |
|--------|---|
| レジスタ | リアルタイム出力バッファ・レジスタ0L, 0H (RTBL0, RTBH0) |
| 制御レジスタ | リアルタイム出力ポート・モード・レジスタ0 (RTPM0) リアルタイム出力ポート・コントロール・レジスタ0 (RTPC0) |

(1) リアルタイム出力バッファ・レジスタ0L, 0H (RTBL0, RTBH0)

出力データをあらかじめ保持しておく4ビットのレジスタです。

RTBL0, RTBH0レジスタは、周辺I/Oレジスタ領域内でそれぞれ独立したアドレスにマッピングされています。

8/1ビット単位でリード/ライト可能です。

リセットにより00Hになります。

4ビット×1チャンネル、2ビット×1チャンネルの動作モードを指定したとき (RTPC0.BYTE0ビット = 0) は、RTBL0, RTBH0レジスタはそれぞれ独立にデータを設定できます。また、RTBL0, RTBH0レジスタのどちらのアドレスを指定しても両方のデータを一括して読み出せます。

6ビット×1チャンネルの動作モードを指定したとき (BYTE0ビット = 1) は、RTBL0, RTBH0レジスタのどちらか一方に8ビット・データを書き込むことにより、RTBL0, RTBH0レジスタそれぞれにデータを設定できます。また、RTBL0, RTBH0レジスタのどちらのアドレスを指定しても両方のデータを一括して読み出せます。

表14 - 2にRTBL0, RTBH0レジスタに対する操作時の動作を示します。



表14 - 2 RTBL0, RTBH0レジスタに対する操作時の動作

| 動作モード | 操作対象 レジスタ | リード時 | | ライト時 ^注 | |
|-----------------------------|--------------|--------|--------|-------------------|--------|
| | | 上位4ビット | 下位4ビット | 上位4ビット | 下位4ビット |
| 4ビット×1チャンネル, 2ビット×1チャンネル | RTBL0 | RTBH0 | RTBL0 | 無効 | RTBL0 |
| | RTBH0 | RTBH0 | RTBL0 | RTBH0 | 無効 |
| 6ビット×1チャンネル | RTBL0 | RTBH0 | RTBL0 | RTBH0 | RTBL0 |
| | RTBH0 | RTBH0 | RTBL0 | RTBH0 | RTBL0 |

注 リアルタイム出力ポートに設定後、リアルタイム出力トリガが発生されるまでにRTBL0, RTBH0レジスタに出力データを設定してください。

14.3 レジスタ

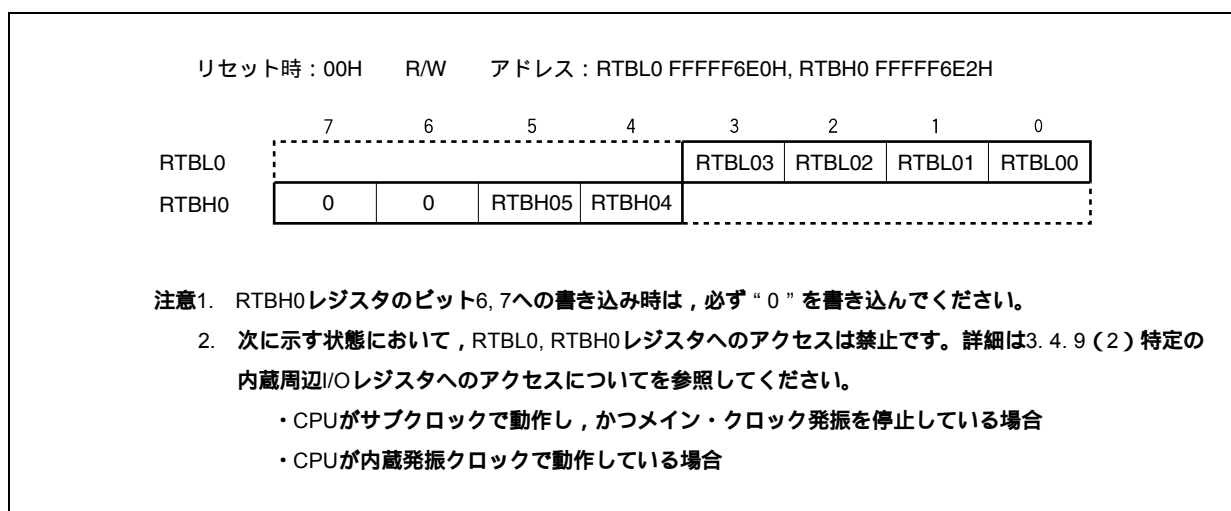
RTOは、次の2種類のレジスタで制御します。

- ・リアルタイム出力ポート・モード・レジスタ0 (RTPM0)
- ・リアルタイム出力ポート・コントロール・レジスタ0 (RTPC0)

(1) リアルタイム出力ポート・モード・レジスタ0 (RTPM0)

RTPM0レジスタは、リアルタイム出力ポート・モードとポート・モードの選択を1ビット単位で設定するレジスタです。

8/1ビット単位でリード/ライト可能です。

リセットにより、00Hになります。

リセット時：00H R/W アドレス：RTPM0 FFFFF6E4H

| | | | | | | | | |
|-------|---|---|--------|--------|--------|--------|--------|--------|
| | 7 | 6 | 5 | 4 | 3 | 2 | 1 | 0 |
| RTPM0 | 0 | 0 | RTPM05 | RTPM04 | RTPM03 | RTPM02 | RTPM01 | RTPM00 |

| | |
|--------|--------------------------|
| RTPM0m | リアルタイム出力ポートの制御 (m = 0-5) |
| 0 | リアルタイム出力禁止 |
| 1 | リアルタイム出力許可 |

- 注意1.** リアルタイム出力動作を許可 (RTPC0.RTPOE0ビット = 1) することにより、RTP00-RTP05信号のうちリアルタイム出力許可されたビットはリアルタイム出力を行い、リアルタイム出力動作禁止に指定されたビットは“0”を出力します。
2. リアルタイム出力動作を禁止 (RTPOE0ビット = 0) した場合は、RTPM0レジスタの設定にかかわらず、リアルタイム出力端子 (RTP00-RTP05) は全ビット“0”を出力します。
3. リアルタイム出力端子 (RTP00-RTP05) として使用するには、PMC、PFCレジスタでリアルタイム出力ポートに設定してください。

(2) リアルタイム出力ポート・コントロール・レジスタ0 (RTPC0)

RTPC0レジスタは、リアルタイム出力ポートの動作モード、および出力トリガを設定するレジスタです。リアルタイム出力ポートの動作モードと出力トリガについては表14 - 3に示すような関係があります。8/1ビット単位でリード/ライト可能です。リセットにより、00Hになります。

リセット時：00H R/W アドレス：RTPC0 FFFF6E5H

| | ⑦ | 6 | 5 | 4 | 3 | 2 | 1 | 0 |
|--------|--------------------------|--------|-------|-------|---|---|---|---|
| RTPC0 | RTPOE0 | RTPEG0 | BYTE0 | EXTR0 | 0 | 0 | 0 | 0 |
| RTPOE0 | リアルタイム出力の動作制御 | | | | | | | |
| 0 | 動作禁止 ^{注1} | | | | | | | |
| 1 | 動作許可 | | | | | | | |
| RTPEG0 | INTTAA0CC0信号の有効エッジ | | | | | | | |
| 0 | 立ち下がりエッジ ^{注2} | | | | | | | |
| 1 | 立ち上がりエッジ | | | | | | | |
| BYTE0 | リアルタイム出力のチャンネル構成指定 | | | | | | | |
| 0 | 4ビット×1チャンネル, 2ビット×1チャンネル | | | | | | | |
| 1 | 6ビット×1チャンネル | | | | | | | |

注1. リアルタイム出力動作禁止(RTPOE0ビット = 0)の場合、リアルタイム出力信号(RTP00-RTP05)は全ビット“0”を出力します。

2. INTTAA0CC0信号は、TAA0で選択しているカウント・クロックの1クロック分出力されます。

注意 RTPPEG0, BYTE0, EXTR0ビットの設定は、必ずRTPOE0ビット = 0のときに行ってください。

表14 - 3 リアルタイム出力ポートの動作モードと出力トリガ

| BYTE0 | EXTR0 | 動作モード | RTBH0 (RTP04, RTP05) | RTBL0 (RTP00-RTP03) |
|-------|-------|--------------|------------------------|-----------------------|
| 0 | 0 | 4ビット×1チャンネル, | INTTAA5CC0 | INTTAA4CC0 |
| | 1 | 2ビット×1チャンネル | INTTAA4CC0 | INTTAA0CC0 |
| 1 | 0 | 6ビット×1チャンネル | INTTAA4CC0 | |
| | 1 | | INTTAA0CC0 | |

14.4 動作

RTPC0.RTPOE0ビット = 1でリアルタイム出力動作を許可した場合、選択された転送トリガ (RTPC0.EXTR0, BYTE0ビットで設定) の発生に同期して、RTBH0, RTBL0レジスタのデータをリアルタイム出力ラッチに転送します。転送されたデータのうちRTPM0レジスタの設定により、リアルタイム出力を許可されたビットのデータのみをRTP00-RTP05のそれぞれのビットから出力します。RTPM0レジスタでリアルタイム出力動作禁止に指定されたビットは0を出力します。

RTPOE0ビット = 0でリアルタイム出力動作を禁止した場合は、RTPM0レジスタの設定に関係なくRTP00-RTP05信号は0を出力します。

図14 - 2 RTO0の動作タイミング例 (EXTR0ビット = 0, BYTE0ビット = 0の場合)

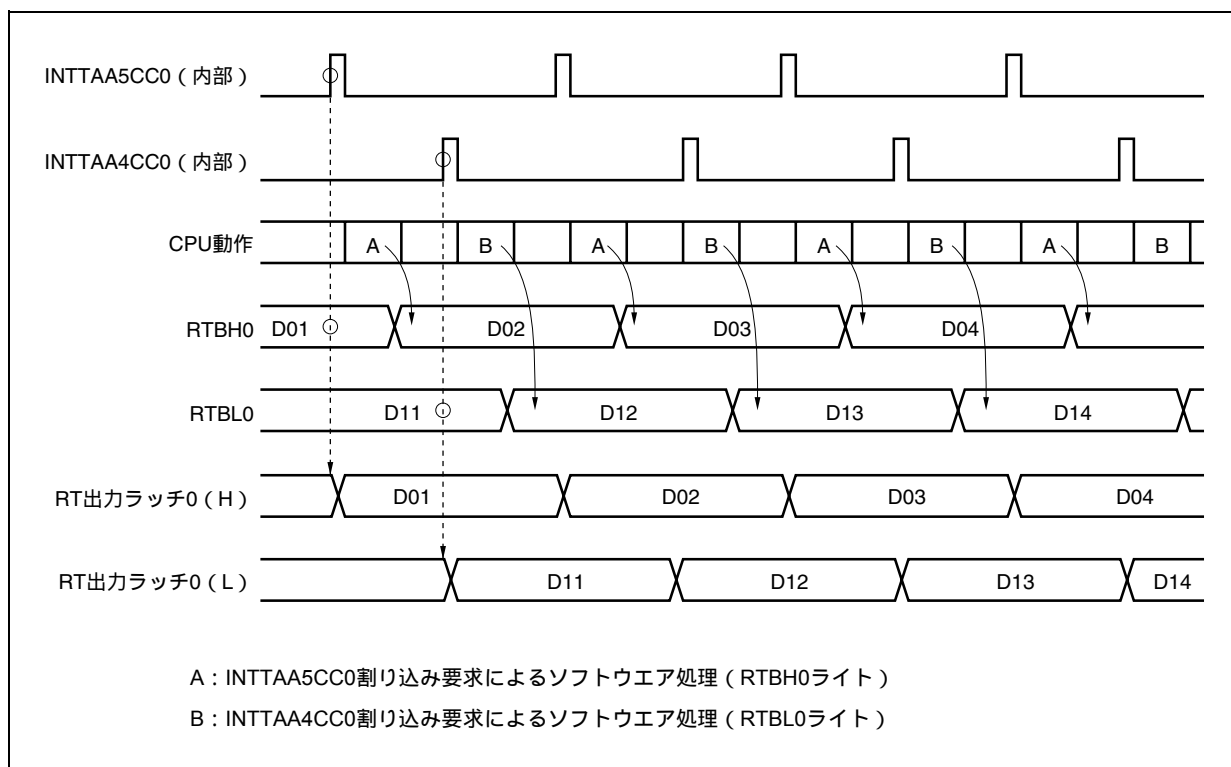

備考 スタンバイ時の動作については、第25章 スタンバイ機能を参照してください。

14.5 使用方法

(1) リアルタイム出力動作を禁止する。

RTPC0.RTPOE0ビット = 0に設定。

(2) 初期設定

・ポート2またはポート5の兼用端子を設定する。

PFC2.PFC2mビット, PFCE2.PFCE2mビットをRTO用端子に設定後, PMC2.PMC2mビットに1を設定する (m = 0-3)。

PFC5.PFC5mビット, PFCE5.PFCE5mビットをRTO用端子に設定後, PMC5.PMC5mビットに1を設定する (m = 0-5)。

・ビット単位でリアルタイム出力ポート・モード/ポート・モードを指定する。

RTPM0レジスタを設定。

・チャンネル構成, トリガおよび有効エッジを選択する。

RTPC0.EXTR0, BYTE0, RTPEG0ビットを設定。

・初期値をRTBH0, RTBL0レジスタに設定する^{注1}。

(3) リアルタイム出力動作を許可する。

RTPOE0ビット = 1に設定。

(4) 選択した転送トリガが発生するまでに, 次の出力値をRTBH0, RTBL0レジスタに設定する^{注2}。

(5) 選択したトリガに対応する割り込み処理により, 順次, 次のリアルタイム出力値をRTBH0, RTBL0レジスタに設定する。

注1. RTPOE0ビット = 0のとき, RTBH0, RTBL0レジスタに対してライトを行うと, その値がそれぞれリアルタイム出力ラッチ0H, リアルタイム出力ラッチ0Lに転送されます。

2. RTPOE0ビット = 1のとき, RTBH0, RTBL0レジスタに対してライトを行っても, リアルタイム出力ラッチ0H, リアルタイム出力ラッチ0Lにデータ転送はされません。

14.6 注意事項

(1) ソフトウェアにより, 次の競合を回避してください。

・リアルタイム出力動作の禁止/許可の切り替え (RTPOE0ビット) と選択したリアルタイム出力トリガとの競合

・リアルタイム出力動作許可状態におけるRTBH0, RTBL0レジスタのライトと選択したリアルタイム出力トリガとの競合

(2) 初期設定は, リアルタイム出力動作を禁止 (RTPOE0ビット = 0) にしてから行ってください。

(3) 一度リアルタイム出力動作を禁止 (RTPOE0ビット = 0) した場合は, リアルタイム出力動作を許可 (RTPOE0ビット = 0 1) する前に, 必ずRTBH0, RTBL0レジスタに初期値を設定してください。

第15章 A/Dコンバータ

15.1 概 要

A/Dコンバータは、アナログ入力をデジタル値に変換するコンバータで、10ビット分解能、12チャンネル：ANI0-ANI11端子の構成になっています。

次にA/Dコンバータの特徴について示します。

10ビット分解能

12チャンネル

逐次比較変換方式

動作電圧： $AV_{REF0} = 3.0 \sim 3.6 \text{ V}$

アナログ入力電圧： $0 \text{ V} \sim AV_{REF0}$

動作モードとして、次の機能があります。

- ・連続セレクト・モード
- ・連続スキャン・モード
- ・ワンショット・セレクト・モード
- ・ワンショット・スキャン・モード

トリガ・モードとして、次の機能があります。

- ・ソフトウェア・トリガ・モード
- ・外部トリガ・モード（外部1本）
- ・タイマ・トリガ・モード

パワー・フェイル監視機能（変換結果比較機能）

15.2 機 能

（1）10ビット分解能A/D変換

アナログ入力をANI0-ANI11から1チャンネル選択し、10ビット分解能のA/D変換動作を繰り返します。A/D変換を1回終了するたびに、割り込み要求信号（INTAD）を発生します。

（2）パワー・フェイル検出機能

バッテリー電圧低下を検出するための機能です。A/D変換結果（ADA0CRnHレジスタ値）とADA0PFTレジスタの値との大小比較を行い、比較条件に合致した場合のみINTAD信号を発生します（ $n = 0-11$ ）。

15.3 構 成

次にブロック図を示します。

図15 - 1 A/Dコンバータのブロック図

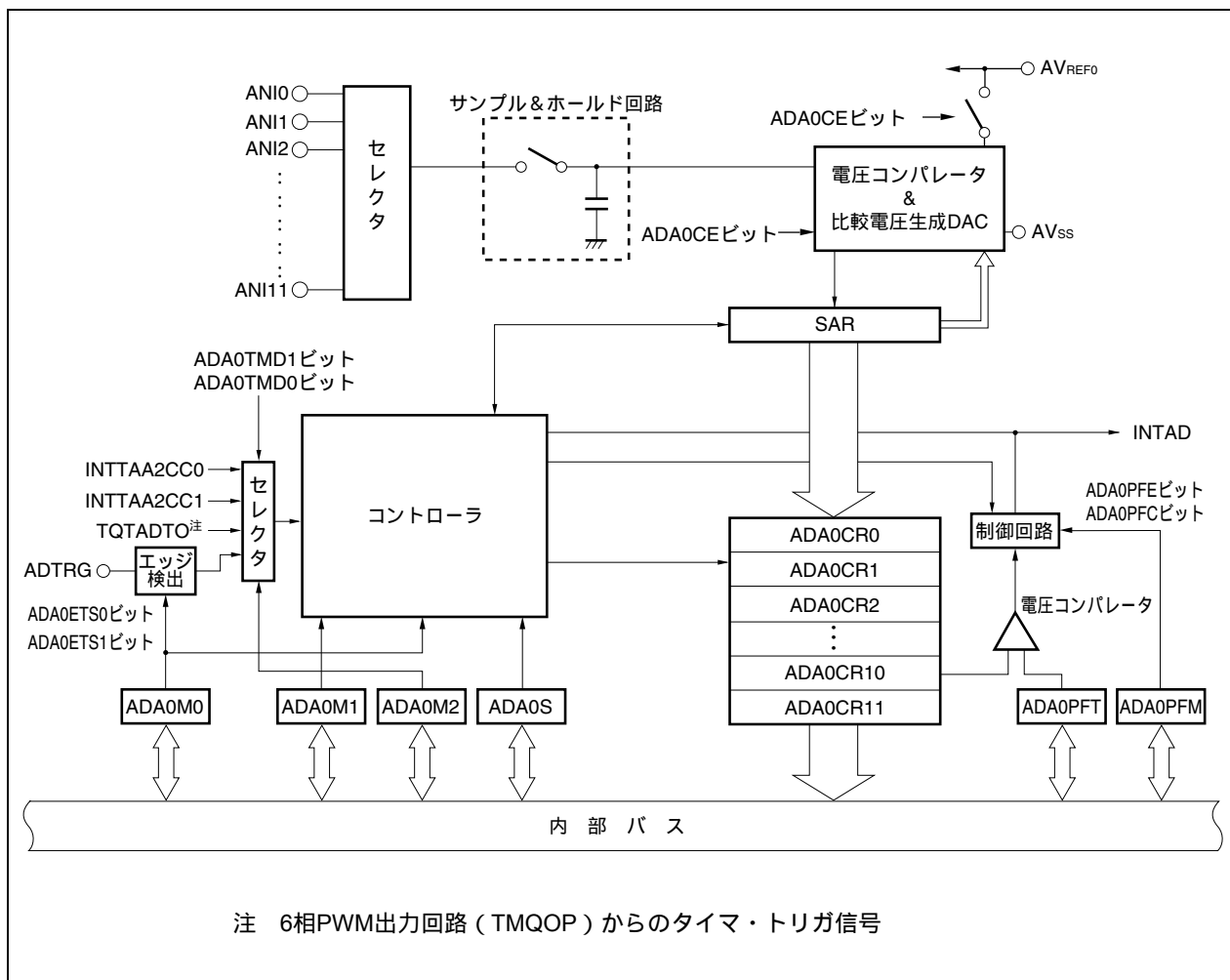

A/Dコンバータは、次のハードウェアで構成しています。

表15 - 1 A/Dコンバータの構成

| 項目 | 構成 |
|--------|---|
| アナログ入力 | 12チャンネル (ANI0-ANI11端子) |
| レジスタ | 逐次変換レジスタ (SAR) A/D変換結果レジスタ0-11 (ADA0CR0-ADA0CR11) A/D変換結果レジスタ0H-11H (ADCR0H-ADCR11H) : 上位8ビットだけ読み出し可能 |
| 制御レジスタ | A/Dコンバータ・モード・レジスタ0-2 (ADA0M0-ADA0M2) A/Dコンバータ・チャンネル指定レジスタ0 (ADA0S) パワー・フェイル比較モード・レジスタ (ADA0PFM) パワー・フェイル比較しきい値レジスタ (ADA0PFT) |

(1) 逐次変換レジスタ (SAR)

アナログ入力の電圧値と比較電圧生成DACの出力電圧 (比較電圧) の値を比較し, その結果を最上位ビット (MSB) から保持するレジスタです。

最下位ビット (LSB) まで保持すると (A/D変換終了), SARレジスタの内容はADA0CRnレジスタに転送されます。

備考 n = 0-11

(2) A/D変換結果レジスタn (ADA0CRn), A/D変換結果レジスタnH (ADA0CRnH)

ADA0CRnレジスタはA/D変換の結果を格納する16ビットのレジスタです。12本のレジスタで構成されており, A/D変換結果はアナログ入力に対応したADA0CRnレジスタの上位10ビットに格納します (下位6ビットは0に固定)。

(3) A/Dコンバータ・モード・レジスタ0 (ADA0M0)

動作モードの指定および変換動作の制御を行うレジスタです。

(4) A/Dコンバータ・モード・レジスタ1 (ADA0M1)

A/D変換するアナログ入力の変換時間を設定するレジスタです。

(5) A/Dコンバータ・モード・レジスタ2 (ADA0M2)

ハードウェア・トリガのモードを設定するレジスタです。

(6) A/Dコンバータ・チャンネル指定レジスタ (ADA0S)

A/D変換するアナログ電圧の入力ポートを設定するレジスタです。

(7) パワー・フェイル比較モード・レジスタ (ADA0PFM)

パワー・フェイル監視モードを設定するレジスタです。

(8) パワー・フェイル比較しきい値レジスタ (ADA0PFT)

A/D変換結果レジスタnH (ADA0CRnH) と大小比較する場合のしきい値を設定するレジスタです。

ADA0PFTレジスタに設定した8ビット・データとA/D変換結果レジスタの上位8ビット (ADA0CRnH) が比較されます。

(9) 制御回路

A/D変換が終了するか, パワー・フェイル検出機能使用時, A/D変換結果 (ADA0CRnHレジスタ値) とADA0PFTレジスタの値との大小比較を行い, 比較条件に合致した場合のみINTAD信号を発生します。

(10) サンプル&ホールド回路

サンプル&ホールド回路は, 入力回路で選択されたアナログ入力信号をサンプリングし, 電圧コンパレータに送ります。また, そのサンプリングしたアナログ入力電圧値をA/D変換中は保持します。

(11) 電圧コンパレータ

電圧コンパレータは、サンプリングされ保持された電圧値と比較電圧生成DACの出力電圧を比較します。

(12) 比較電圧生成DAC

比較電圧生成DACは AV_{REF0} - AV_{SS} 間に接続されており、アナログ入力と比較する電圧を発生します。

(13) ANI0-ANI11端子

A/Dコンバータへの12チャンネルのアナログ入力端子です。A/D変換するアナログ信号を入力します。ADA0Sレジスタでアナログ入力として選択した端子以外は、入力ポートとして使用できます。

注意 ANI0-ANI11端子入力電圧は規格の範囲内で使用してください。特に AV_{REF0} 以上の電圧が入力されると、そのチャンネルの変換値が不定となり、またほかのチャンネルの変換値にも影響を与えることがあります。

(14) AV_{REF0} 端子

A/Dコンバータの基準電圧を入力する端子です。A/Dコンバータを使用しないときでも、常に V_{DD} 端子と同電位で使用してください。

AV_{REF0} , AV_{SS} 間にかかる電圧に基づいて、ANI0-ANI11端子に入力される信号をデジタル信号に変換します。

(15) AV_{SS} 端子

A/Dコンバータのグランド電位端子です。A/Dコンバータを使用しないときでも、常に V_{SS} 端子と同電位で使用してください。

15.4 レジスタ

A/Dコンバータは、次に示すレジスタで制御します。

- ・ A/Dコンバータ・モード・レジスタ0, 1, 2 (ADA0M0, ADA0M1, ADA0M2)
- ・ A/Dコンバータ・チャンネル指定レジスタ0 (ADA0S)
- ・ パワー・フェイル比較モード・レジスタ (ADA0PFM)

また、次のレジスタも使用します。

- ・ A/D変換結果レジスタn (ADA0CRn)
- ・ A/D変換結果レジスタnH (ADA0CRnH)
- ・ パワー・フェイル比較しきい値レジスタ (ADA0PFT)

(1) A/Dコンバータ・モード・レジスタ0 (ADA0M0)

動作モードの指定および変換動作の制御を行う8ビットのレジスタです。

8/1ビット単位でリード/ライト可能です。ただし、ADA0EFビットはリードのみ可能です。

リセットにより、00Hになります。

(1/2)

| リセット時 : 00H R/W アドレス : FFFFF200H | | | | | | | | | |
|--|----------|------------|-------------------------------|---------|----------|----------|---------|--------|--|
| ADA0M0 | ⑦ | 6 | 5 | 4 | 3 | 2 | 1 | ⑩ | |
| | ADA0CE | 0 | ADA0MD1 | ADA0MD0 | ADA0ETS1 | ADA0ETS0 | ADA0TMD | ADA0EF | |
| | ADA0CE | A/D変換動作の制御 | | | | | | | |
| | 0 | A/D変換動作停止 | | | | | | | |
| | 1 | A/D変換動作許可 | | | | | | | |
| | ADA0MD1 | ADA0MD0 | A/Dコンバータ動作モードを指定 | | | | | | |
| | 0 | 0 | 連続セレクト・モード | | | | | | |
| | 0 | 1 | 連続スキャン・モード | | | | | | |
| | 1 | 0 | ワンショット・セレクト・モード | | | | | | |
| | 1 | 1 | ワンショット・スキャン・モード | | | | | | |
| | ADA0ETS1 | ADA0ETS0 | 外部トリガ (ADTRG端子) 入力の有効エッジを指定 | | | | | | |
| | 0 | 0 | エッジ検出なし | | | | | | |
| | 0 | 1 | 立ち下がりエッジ検出 | | | | | | |
| | 1 | 0 | 立ち上がりエッジ検出 | | | | | | |
| | 1 | 1 | 立ち上がり / 立ち下がり両エッジ検出 | | | | | | |

| ADA0TMD | トリガ・モードを指定 |
|---------|-----------------------|
| 0 | ソフトウェア・トリガ・モード |
| 1 | 外部トリガ・モード/タイマ・トリガ・モード |

| ADA0EF | A/Dコンバータの状態を提示 |
|--------|----------------|
| 0 | A/D変換停止中 |
| 1 | A/D変換動作中 |

注意1. 次に示す状態において、ADA0M0レジスタへのアクセスは禁止です。詳細は3.4.9(2) 特定の内蔵周辺I/Oレジスタへのアクセスについてを参照してください。

- ・CPUがサブクロックで動作し、かつメイン・クロック発振を停止している場合
 - ・CPUが内蔵発振クロックで動作している場合
2. ビット0に書き込みを行った場合、書き込みは無視されます。
 3. A/D変換動作許可中 (ADA0CEビット = 1) は、ADA0M1.ADA0FR2-ADA0FR0ビットの変更は禁止です。
 4. 次のモードでは、ADA0M0, ADA0M2, ADA0S, ADA0PFM, ADA0PFTレジスタへの書き込みはA/D変換動作停止 (ADA0CEビット = 0) の状態で行い、そのあとでA/D変換動作許可 (ADA0CEビット = 1) してください。
 - ・通常変換モード
 - ・高速変換モードのワンショット・セレクト・モード/ワンショット・スキャン・モード
 また、そのほかのモードでA/D変換動作中 (ADA0EFビット = 1) にADA0M0, ADA0M2, ADA0S, ADA0PFM, ADA0PFTレジスタに書き込みを行った場合には各モードにより次のようになります。
 - ・ソフトウェア・トリガ・モード時
A/D変換動作は中断され、再度、最初から変換動作を行います。
 - ・ハードウェア・トリガ・モード時
A/D変換動作は中断され、再度、トリガ待機状態になります。
 5. 外部トリガ・モード/タイマ・トリガ・モードを選択する場合 (ADA0TMDビット = 1) は、高速変換モード (ADA0M1.ADA0HS1ビット = 1) に設定してください。また、A/D変換動作許可 (ADA0CEビット = 1) したあとに一度だけ挿入される安定時間中にトリガを入力しないでください。
 6. A/Dコンバータを使用しない場合は、消費電力を小さくするために、ADA0CEビット = 0として動作を停止させてください。

(2) A/Dコンバータ・モード・レジスタ1 (ADA0M1)

変換時間の指定を行う8ビットのレジスタです。

8/1ビット単位でリード/ライト可能です。

リセットにより, 00Hになります。

リセット時: 00H R/W アドレス: FFFFF201H

| | | | | | | | | |
|--------|---------|---|---|---|---------|---------|---------|---------|
| | 7 | 6 | 5 | 4 | 3 | 2 | 1 | 0 |
| ADA0M1 | ADA0HS1 | 0 | 0 | 0 | ADA0FR3 | ADA0FR2 | ADA0FR1 | ADA0FR0 |

| | |
|---------|----------------------------|
| ADA0HS1 | A/D変換時間の通常変換モード/高速変換モードを指定 |
| 0 | 通常変換モード |
| 1 | 高速変換モード |

- 注意1.** A/D変換動作許可中 (ADA0M0.ADA0CEビット = 1) は, ADA0M1レジスタの変更は禁止です。
- 2.** 外部トリガ・モード/タイマ・トリガ・モードを選択する場合 (ADA0M0.ADA0TMDビット = 1) は, 高速変換モード (ADA0HS1ビット = 1) に設定してください。また, A/D変換動作許可 (ADA0CEビット = 1) したあとに一度だけ挿入される安定時間中にトリガを入力しないでください。
- 3.** ビット6-4には必ず“0”を設定してください。

備考 A/D変換時間の設定例は表15 - 2, 表15 - 3を参照してください。

表15 - 2 通常変換モード時の変換時間の選択 (ADA0HS1ビット = 0)

| ADA0FR3- ADA0FR0 ビット | A/D 変換時間 | | | |
|----------------------------|--|--------------|--------------|--------------|
| | 安定時間 + 変換時間 + ウェイト時間 | 48 MHz | 32 MHz | 24 MHz |
| 0000 | $26/f_{xx} + 52/f_{xx} + 54/f_{xx}$ | 設定禁止 | 設定禁止 | 5.50 μ s |
| 0001 | $52/f_{xx} + 104/f_{xx} + 106/f_{xx}$ | 5.46 μ s | 8.19 μ s | 設定禁止 |
| 0010 | $78/f_{xx} + 156/f_{xx} + 158/f_{xx}$ | 8.17 μ s | 設定禁止 | 設定禁止 |
| 0011 | $100/f_{xx} + 208/f_{xx} + 210/f_{xx}$ | 設定禁止 | 設定禁止 | 設定禁止 |
| 0100 | $100/f_{xx} + 260/f_{xx} + 262/f_{xx}$ | 設定禁止 | 設定禁止 | 設定禁止 |
| 0101 | $100/f_{xx} + 312/f_{xx} + 314/f_{xx}$ | 設定禁止 | 設定禁止 | 設定禁止 |
| 0110 | $100/f_{xx} + 364/f_{xx} + 366/f_{xx}$ | 設定禁止 | 設定禁止 | 設定禁止 |
| 0111 | $100/f_{xx} + 416/f_{xx} + 418/f_{xx}$ | 設定禁止 | 設定禁止 | 設定禁止 |
| 1000 | $100/f_{xx} + 468/f_{xx} + 470/f_{xx}$ | 設定禁止 | 設定禁止 | 設定禁止 |
| 1001 | $100/f_{xx} + 520/f_{xx} + 522/f_{xx}$ | 設定禁止 | 設定禁止 | 設定禁止 |
| 1010 | $100/f_{xx} + 572/f_{xx} + 574/f_{xx}$ | 設定禁止 | 設定禁止 | 設定禁止 |
| 1011 | $100/f_{xx} + 624/f_{xx} + 626/f_{xx}$ | 設定禁止 | 設定禁止 | 設定禁止 |
| 1100 | $100/f_{xx} + 676/f_{xx} + 678/f_{xx}$ | 設定禁止 | 設定禁止 | 設定禁止 |
| 1101 | $100/f_{xx} + 728/f_{xx} + 730/f_{xx}$ | 設定禁止 | 設定禁止 | 設定禁止 |
| 1110 | $100/f_{xx} + 780/f_{xx} + 782/f_{xx}$ | 設定禁止 | 設定禁止 | 設定禁止 |
| 1111 | $100/f_{xx} + 832/f_{xx} + 834/f_{xx}$ | 設定禁止 | 設定禁止 | 設定禁止 |
| 上記以外 | 設定禁止 | | | |

備考 安定時間 : A/Dコンバータのセットアップ時間 (1 μ s以上)

変換時間 : 実際にA/D変換にかかる時間 (2.17 ~ 9.75 μ s)

ウェイト時間 : 次の変換までに挿入されるウェイト時間

f_{xx} : メイン・クロック周波数

通常変換モードでは、ADA0M0.ADA0CEビットをセット(1)してから、安定時間後に変換を開始し、変換時間 (2.17 ~ 9.75 μ s) の間だけA/D変換動作を行います。変換終了後、動作を停止し、ウェイト時間が経過してからA/D変換終了割り込み要求信号 (INTAD) が発生します。

ウェイト時間中は変換動作を停止しているため、動作電流を低減することができます。

注意1. 2.17 μ s 変換時間 9.75 μ sになるように設定してください。

2. A/D変換中に、ADA0M0, ADA0M2, ADA0S, ADA0PFM, ADA0PFTレジスタへの書き込みまたはトリガが入力されると再変換が行われますが、安定時間終了タイミングとADA0M0, ADA0M2, ADA0S, ADA0PFM, ADA0PFTレジスタへの書き込みが競合した場合、または安定時間終了タイミングとトリガの入力が競合した場合は、安定時間が64クロック再挿入されず。

また、再挿入の安定時間終了タイミングと再び競合すると、再度、安定時間が挿入されますので、トリガの入力間隔と制御レジスタ書き込みの間隔は64クロック以下にしないでください。

表15 - 3 高速変換モード時の変換時間の選択 (ADA0HS1ビット = 1)

| ADA0FR3- ADA0FR0 ビット | A/D 変換時間 | | | |
|----------------------------|-------------------------------|--------------|--------------|--------------|
| | 変換時間 (+ 安定時間) | 48 MHz | 32 MHz | 24 MHz |
| 0000 | $52/f_{xx} (+ 26/f_{xx})$ | 設定禁止 | 設定禁止 | $2.17 \mu s$ |
| 0001 | $104/f_{xx} (+ 52/f_{xx})$ | $2.17 \mu s$ | $3.25 \mu s$ | $4.33 \mu s$ |
| 0010 | $156/f_{xx} (+ 78/f_{xx})$ | $3.25 \mu s$ | $4.88 \mu s$ | $6.50 \mu s$ |
| 0011 | $208/f_{xx} (+ 100/f_{xx})$ | $4.33 \mu s$ | $6.50 \mu s$ | $8.67 \mu s$ |
| 0100 | $260/f_{xx} (+ 100/f_{xx})$ | $5.42 \mu s$ | $8.13 \mu s$ | 設定禁止 |
| 0101 | $312/f_{xx} (+ 100/f_{xx})$ | $6.50 \mu s$ | $9.75 \mu s$ | 設定禁止 |
| 0110 | $364/f_{xx} (+ 100/f_{xx})$ | $7.58 \mu s$ | 設定禁止 | 設定禁止 |
| 0111 | $416/f_{xx} (+ 100/f_{xx})$ | $8.67 \mu s$ | 設定禁止 | 設定禁止 |
| 1000 | $468/f_{xx} (+ 100/f_{xx})$ | $9.75 \mu s$ | 設定禁止 | 設定禁止 |
| 1001 | $520/f_{xx} (+ 100/f_{xx})$ | 設定禁止 | 設定禁止 | 設定禁止 |
| 1010 | $572/f_{xx} (+ 100/f_{xx})$ | 設定禁止 | 設定禁止 | 設定禁止 |
| 1011 | $624/f_{xx} (+ 100/f_{xx})$ | 設定禁止 | 設定禁止 | 設定禁止 |
| 1100 | $676/f_{xx} (+ 100/f_{xx})$ | 設定禁止 | 設定禁止 | 設定禁止 |
| 1101 | $728/f_{xx} (+ 100/f_{xx})$ | 設定禁止 | 設定禁止 | 設定禁止 |
| 1110 | $780/f_{xx} (+ 100/f_{xx})$ | 設定禁止 | 設定禁止 | 設定禁止 |
| 1111 | $832/f_{xx} (+ 100/f_{xx})$ | 設定禁止 | 設定禁止 | 設定禁止 |
| 上記以外 | 設定禁止 | | | |

備考 安定時間 : A/Dコンバータのセットアップ時間 ($1 \mu s$ 以上)
 変換時間 : 実際にA/D変換にかかる時間 ($2.17 \sim 9.75 \mu s$)
 fxx : メイン・クロック周波数

高速変換モードでは、ADA0M0.ADA0CEビットをセット(1)してから、安定時間後に変換を開始し、変換時間 ($2.17 \sim 9.75 \mu s$)の間A/D変換動作を行います。変換終了後、ただちにA/D変換終了割り込み要求信号 (INTAD)が発生します。

連続変換モードの場合、1回目の変換前だけに安定時間が挿入され、2回目以降は安定時間が挿入されません (A/Dコンバータは起動したままです)。

- 注意** 1. $2.17 \mu s$ 変換時間 $9.75 \mu s$ になるように設定してください。
 2. 高速モードでは、安定時間中のADA0M0, ADA0M2, ADA0S, ADA0PFM, ADA0PFTレジスタの書き換え、およびトリガ入力を禁止します。

(3) A/Dコンバータ・モード・レジスタ2 (ADA0M2)

ハードウェア・トリガのモードを指定します。

8/1ビット単位でリード/ライト可能です。

リセットにより, 00Hになります。

リセット時: 00H R/W アドレス: FFFFF203H

| | | | | | | | | |
|--------|---|---|---|---|---|---|----------|----------|
| | 7 | 6 | 5 | 4 | 3 | 2 | 1 | 0 |
| ADA0M2 | 0 | 0 | 0 | 0 | 0 | 0 | ADA0TMD1 | ADA0TMD0 |

| ADA0TMD1 | ADA0TMD0 | ハードウェア・トリガ・モードの指定 |
|----------|----------|------------------------------------|
| 0 | 0 | 外部トリガ・モード (ADTRG端子の有効エッジ検出時) |
| 0 | 1 | タイマ・トリガ・モード0 (INTTAA2CC0割り込み要求発生時) |
| 1 | 0 | タイマ・トリガ・モード1 (INTTAA2CC1割り込み要求発生時) |
| 1 | 1 | タイマ・トリガ・モード2 (TQTADT0信号) |

注意1. 次のモードでは ADA0M2レジスタへの書き込みはA/D変換動作停止 (ADA0M0.ADA0CEビット = 0) の状態で行い, そのあとでA/D変換動作許可 (ADA0CEビット = 1) してください。

- ・通常変換モード
- ・高速変換モードのワンショット・セレクト・モード/ワンショット・スキャン・モード

2. ビット7-2には必ず“0”を設定してください。

(4) A/Dコンバータ・チャンネル指定レジスタ0 (ADA0S)

A/D変換するアナログ電圧の入力ポートを指定するレジスタです。

8/1ビット単位でリード/ライト可能です。

リセットにより, 00Hになります。

リセット時: 00H R/W アドレス: FFFFF202H

| | | | | | | | | |
|-------|---|---|---|---|--------|--------|--------|--------|
| | 7 | 6 | 5 | 4 | 3 | 2 | 1 | 0 |
| ADA0S | 0 | 0 | 0 | 0 | ADA0S3 | ADA0S2 | ADA0S1 | ADA0S0 |

| ADA0S3 | ADA0S2 | ADA0S1 | ADA0S0 | セレクト・モード | スキャン・モード |
|--------|--------|--------|--------|----------|------------|
| 0 | 0 | 0 | 0 | ANI0 | ANI0 |
| 0 | 0 | 0 | 1 | ANI1 | ANI0-ANI1 |
| 0 | 0 | 1 | 0 | ANI2 | ANI0-ANI2 |
| 0 | 0 | 1 | 1 | ANI3 | ANI0-ANI3 |
| 0 | 1 | 0 | 0 | ANI4 | ANI0-ANI4 |
| 0 | 1 | 0 | 1 | ANI5 | ANI0-ANI5 |
| 0 | 1 | 1 | 0 | ANI6 | ANI0-ANI6 |
| 0 | 1 | 1 | 1 | ANI7 | ANI0-ANI7 |
| 1 | 0 | 0 | 0 | ANI8 | ANI0-ANI8 |
| 1 | 0 | 0 | 1 | ANI9 | ANI0-ANI9 |
| 1 | 0 | 1 | 0 | ANI10 | ANI0-ANI10 |
| 1 | 0 | 1 | 1 | ANI11 | ANI0-ANI11 |

注意1. 次のモードでは, ADA0Sレジスタへの書き込みはA/D変換動作停止

(ADA0M0.ADA0CEビット = 0) の状態で行い, そのあとでA/D変換動作許可

(ADA0CEビット = 1) してください。

・通常変換モード

・高速変換モードのワンショット・セレクト・モード/ワンショット・スキャン・モード

2. ビット7-4には必ず“0”を設定してください。

(5) A/D変換結果レジスタ n , nH (ADA0CR n , ADA0CR nH)

ADA0CR n , ADA0CR nH レジスタは、A/D変換結果を格納するレジスタです。

16/8ビット単位でリードのみ可能です。ただし、16ビット・アクセス時はADA0CR n レジスタを指定、8ビット・アクセス時はADA0CR nH レジスタを指定します。ADA0CR n レジスタは上位10ビットに変換結果の10ビットが読み出され、下位6ビットには0が読み出されます。ADA0CR nH レジスタには変換結果の上位8ビットが読み出されます。

注意 次に示す状態において、ADA0CR n , ADA0CR nH レジスタへのアクセスは禁止です。詳細は3.4.

9(2) 特定の内蔵周辺I/Oレジスタへのアクセスについてを参照してください。

- ・CPUがサブクロックで動作し、かつメイン・クロック発振を停止している場合
- ・CPUが内蔵発振クロックで動作している場合

リセット時：不定 R アドレス：ADA0CR0 FFFFFFF210H, ADA0CR1 FFFFFFF212H,
ADA0CR2 FFFFFFF214H, ADA0CR3 FFFFFFF216H,
ADA0CR4 FFFFFFF218H, ADA0CR5 FFFFFFF21AH,
ADA0CR6 FFFFFFF21CH, ADA0CR7 FFFFFFF21EH,
ADA0CR8 FFFFFFF220H, ADA0CR9 FFFFFFF222H,
ADA0CR10 FFFFFFF224H, ADA0CR11 FFFFFFF226H

| | | | | | | | | | | | | | | | | |
|------------------------------|-----|-----|-----|-----|-----|-----|-----|-----|-----|-----|---|---|---|---|---|---|
| | 15 | 14 | 13 | 12 | 11 | 10 | 9 | 8 | 7 | 6 | 5 | 4 | 3 | 2 | 1 | 0 |
| ADA0CR n ($n = 0-11$) | AD9 | AD8 | AD7 | AD6 | AD5 | AD4 | AD3 | AD2 | AD1 | AD0 | 0 | 0 | 0 | 0 | 0 | 0 |

リセット時：不定 R アドレス：ADA0CR0H FFFFFFF211H, ADA0CR1H FFFFFFF213H,
ADA0CR2H FFFFFFF215H, ADA0CR3H FFFFFFF217H,
ADA0CR4H FFFFFFF219H, ADA0CR5H FFFFFFF21BH,
ADA0CR6H FFFFFFF21DH, ADA0CR7H FFFFFFF21FH,
ADA0CR8H FFFFFFF221H, ADA0CR9H FFFFFFF223H,
ADA0CR10H FFFFFFF225H, ADA0CR11H FFFFFFF227H

| | | | | | | | | |
|-------------------------------|-----|-----|-----|-----|-----|-----|-----|-----|
| | 7 | 6 | 5 | 4 | 3 | 2 | 1 | 0 |
| ADA0CR nH ($n = 0-11$) | AD9 | AD8 | AD7 | AD6 | AD5 | AD4 | AD3 | AD2 |

注意 ADA0M0, ADA0Sレジスタに対して書き込み動作を行ったとき、ADA0CR n レジスタの内容は不定になることがあります。変換結果は、変換動作終了後、ADA0M0, ADA0Sレジスタに対して書き込み動作を行う前に読み出してください。上記以外のタイミングでは、正しい変換結果が読み出されないことがあります。

アナログ入力端子 (ANI0-ANI11) に入力されたアナログ入力電圧とA/D変換結果 (ADA0CRnレジスタ) には次式に示す関係があります。

$$\text{SAR} = \text{INT} \left(\frac{V_{\text{IN}}}{\text{AV}_{\text{REF0}}} \times 1024 + 0.5 \right)$$

$$\text{ADA0CR}^{\#} = \text{SAR} \times 64$$

または,

$$\left(\text{SAR} - 0.5 \right) \times \frac{\text{AV}_{\text{REF0}}}{1024} < V_{\text{IN}} < \left(\text{SAR} + 0.5 \right) \times \frac{\text{AV}_{\text{REF0}}}{1024}$$

INT () : () 内の値の整数部を返す関数

V_{IN} : アナログ入力電圧

AV_{REF0} : AV_{REF0} 端子電圧

ADA0CR : ADA0CRnレジスタの値

注 ADA0CRnレジスタの下位6ビットは0固定です。

次にアナログ入力電圧とA/D変換結果の関係を示します。

図15 - 2 アナログ入力電圧とA/D変換結果の関係

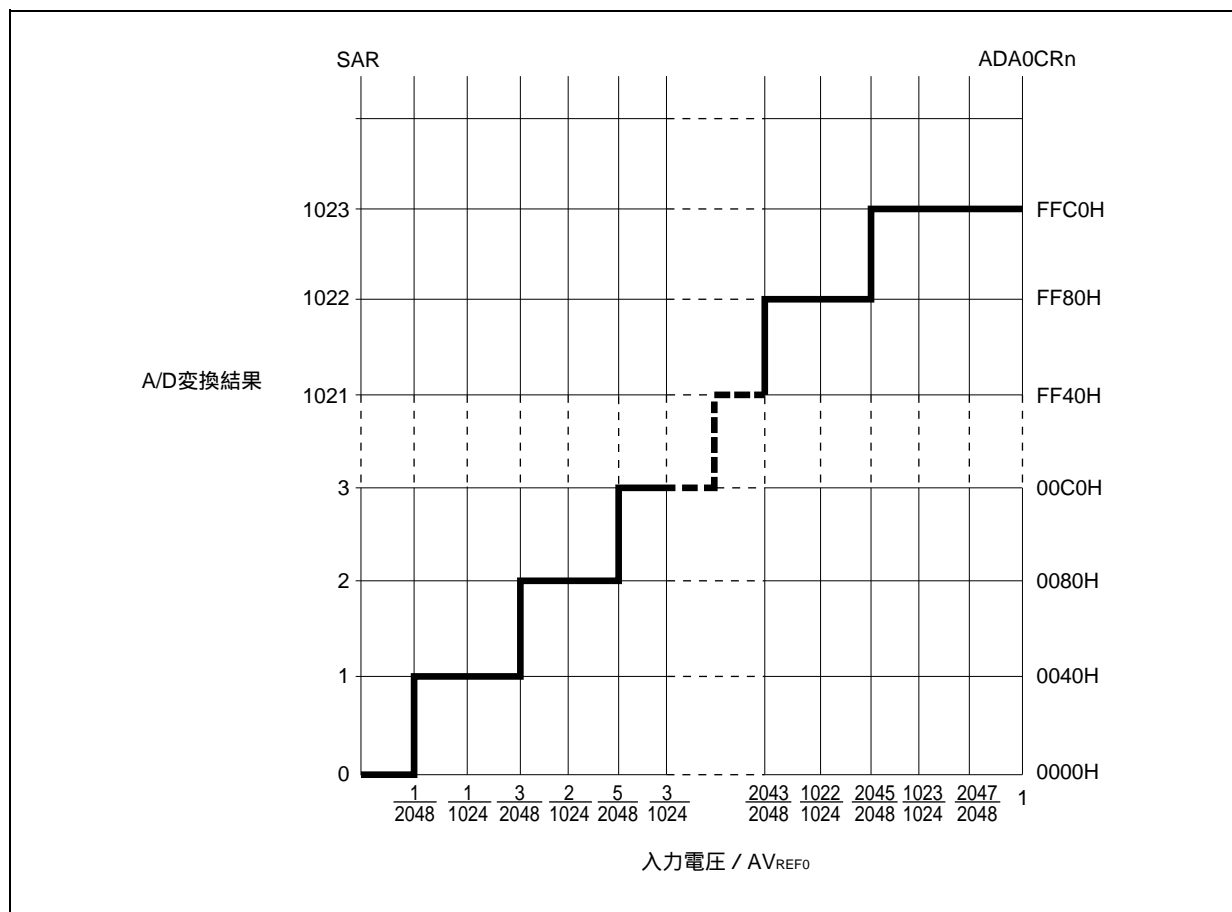

(6) パワー・フェイル比較モード・レジスタ (ADA0PFM)

ADA0PFMレジスタは、パワー・フェイル比較モードの設定を行う8ビットのレジスタです。

8/1ビット単位でリード/ライト可能です。

リセットにより、00Hになります。

リセット時：00H R/W アドレス：FFFFFF204H

| | ⑦ | 6 | 5 | 4 | 3 | 2 | 1 | 0 |
|---------|---------|---------|---|---|---|---|---|---|
| ADA0PFM | ADA0PFE | ADA0PFC | 0 | 0 | 0 | 0 | 0 | 0 |

| ADA0PFE | パワー・フェイル比較許可/禁止の選択 |
|---------|--------------------|
| 0 | パワー・フェイル比較禁止 |
| 1 | パワー・フェイル比較許可 |

| ADA0PFC | パワー・フェイル比較モードの選択 |
|---------|--|
| 0 | ADA0CRnH ADA0PFTで割り込み要求信号 (INTAD) を発生 |
| 1 | ADA0CRnH < ADA0PFTで割り込み要求信号 (INTAD) を発生 |

- 注意1. セレクト・モードではADA0PFTレジスタに設定した8ビット・データとADA0Sレジスタで指定したADA0CRnHレジスタの値を比較し、結果がADA0PFCビットで設定された条件に一致した場合はADA0CRnレジスタに変換結果を格納しINTAD信号が発生しますが、一致しない場合は割り込みを発生しません。
2. スキャン・モードではADA0PFTレジスタに設定した8ビット・データとADA0CR0Hレジスタを比較し、結果がADA0PFCビットで設定された条件に一致した場合はADA0CR0レジスタに変換結果を格納しINTAD信号を発生させますが、一致しない場合はINTAD信号を発生させません。また比較結果にかかわらず、比較後はスキャン動作を継続しスキャン終了までADA0CRnレジスタに変換結果は格納しますが、スキャン終了後のINTAD信号は発生しません。
3. 次のモードでは、ADA0PFMレジスタへの書き込みはA/D変換動作停止 (ADA0M0.ADA0CEビット = 0) の状態で行い、そのあとでA/D変換動作許可 (ADA0CEビット = 1) してください。
- ・通常変換モード
 - ・高速変換モードのワンショット・セレクト・モード/ワンショット・スキャン・モード

(7) パワー・フェイル比較しきい値レジスタ (ADA0PFT)

ADA0PFTレジスタは、パワー・フェイル比較モード時の比較値を設定するレジスタです。

8/1ビット単位でリード/ライト可能です。

リセットにより、00Hになります。

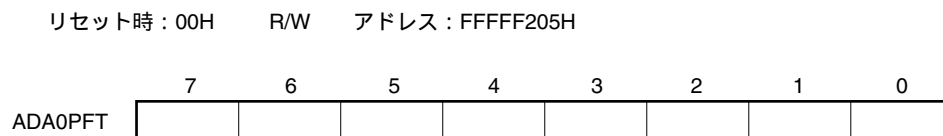

注意 次のモードでは、ADA0PFTレジスタへの書き込みはA/D変換動作停止(ADA0M0.ADA0CEビット = 0)の状態で行い、そのあとでA/D変換動作許可(ADA0CEビット = 1)してください。

- ・通常変換モード
- ・高速変換モードのワンショット・セレクト・モード/ワンショット・スキャン・モード

15.5 動作

15.5.1 基本動作

A/D変換する動作モード、トリガ・モード、変換時間などをADA0M0, ADA0M1, ADA0M2, ADA0Sレジスタで設定します。ADA0M0レジスタのADA0CEビットをセットすると、ソフトウェア・トリガ・モード時は変換を開始し、外部/タイマ・トリガ・モード時はトリガ待機状態になります。

A/D変換が開始されると選択されたアナログ入力チャンネルに入力されている電圧を、サンプル&ホールド回路でサンプリングします。

一定時間サンプリングを行うとサンプル&ホールド回路はホールド状態となり、入力されたアナログ電圧をA/D変換が終了するまで保持します。

逐次変換レジスタ(SAR)のビット9をセットし、比較電圧生成DACを $(1/2)AV_{REF0}$ にします。

比較電圧生成DACとアナログ入力との電圧差を電圧コンパレータで比較します。もし、アナログ入力 $(1/2)AV_{REF0}$ よりも大きければ、SARレジスタのMSBをセットしたままです。また、 $(1/2)AV_{REF0}$ よりも小さければMSBをリセットします。

次にSARレジスタのビット8が自動的にセットされ、次の比較に移ります。ここではすでに結果がセットされているビット9の値によって、次に示すように比較電圧生成DACが選択されます。

・ビット9 = 1 : $(3/4)AV_{REF0}$

・ビット9 = 0 : $(1/4)AV_{REF0}$

この比較電圧とアナログ入力電圧を比較し、その結果でSARレジスタのビット8を次のように操作します。

アナログ入力電圧 比較電圧 : ビット8 = 1

アナログ入力電圧 比較電圧 : ビット8 = 0

このような比較をSARレジスタのビット0まで続けます。

10ビットの比較が終了したとき、SARレジスタには有効なデジタルの結果が残り、その値がADA0CRnレジスタに転送され格納されます。そのあと、A/D変換終了割り込み要求信号(INTAD)を発生します。

ワンショット・セレクト・モードの場合は、変換を停止します^注。ワンショット・スキャン・モードの場合は、スキャンを一巡すると停止します^注。連続セレクト・モードの場合はADA0M0.ADA0CEビット = 0とするまで ~ を繰り返します。連続スキャン・モードの場合もそれぞれのチャンネルに対して ~ を繰り返します。

注 外部トリガ・モード、タイマ・トリガ・モード0、タイマ・トリガ・モード1時はトリガ待機状態になります。

備考 トリガ待機状態とは、安定時間経過後の状態を示します。

15.5.2 変換動作タイミング

図15-3 変換動作タイミング (連続変換)

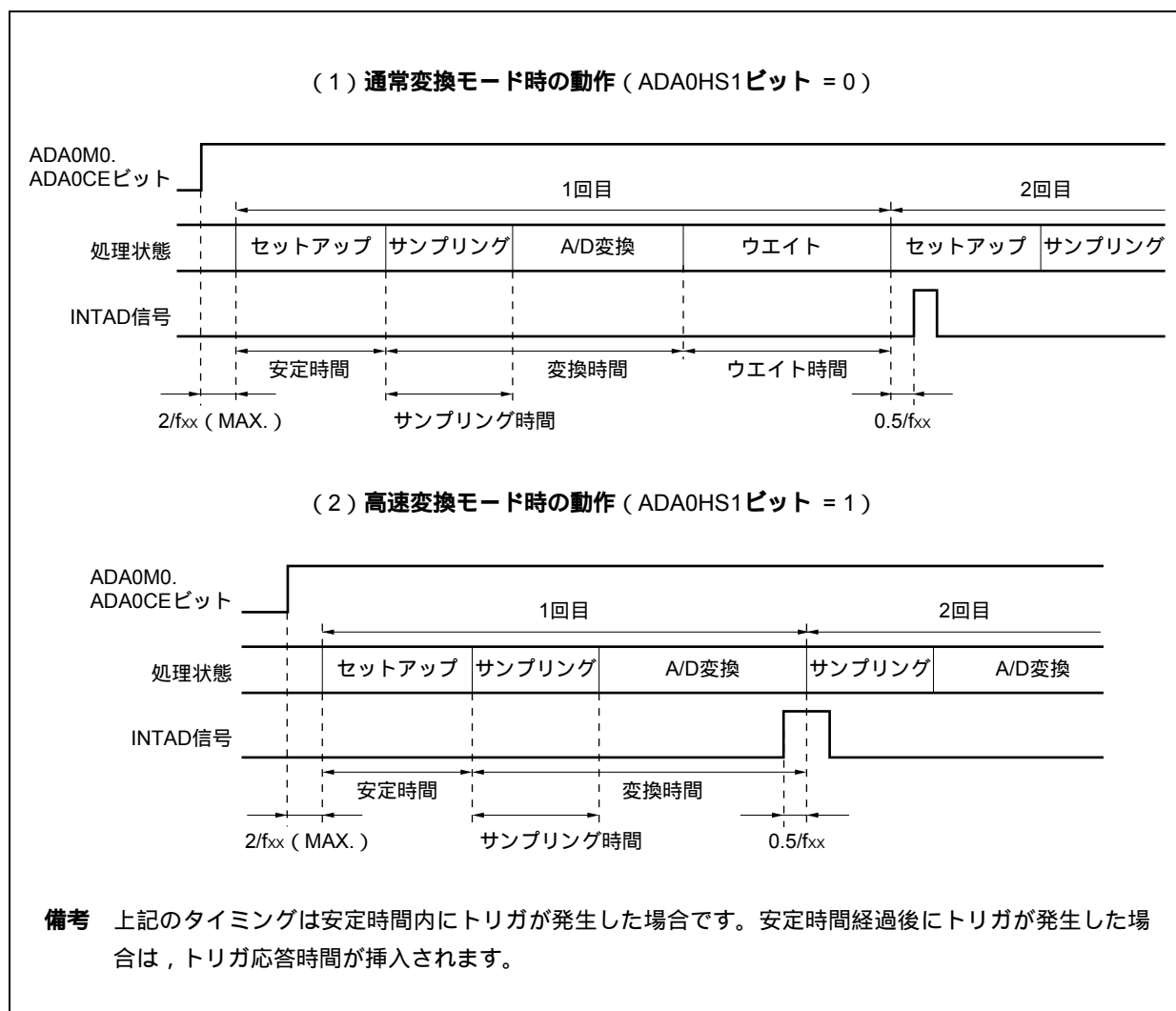

15.5.3 トリガ・モード

トリガ・モードの設定により、変換動作の開始タイミングの指定を行います。トリガ・モードにはソフトウェア・トリガ・モード、ハードウェア・トリガ・モードがあり、ハードウェア・トリガ・モードでは、タイマ・トリガ・モード0, 1, 外部トリガ・モードの3つがあります。トリガ・モードの設定はADA0M0.ADA0TMDビットで行い、ハードウェア・トリガ・モードの設定はADA0M2.ADA0TMD1, ADA0TMD0ビットで行います。

(1) ソフトウェア・トリガ・モード

ADA0M0.ADA0CEビットを“1”に設定すると、ADA0Sレジスタで指定したアナログ入力 (ANI0-ANI11端子) に対し、変換動作を開始します。変換を終了すると、変換結果をADA0CRnレジスタに格納し、同時に、A/D変換終了割り込み要求信号 (INTAD) を発生します。

ADA0M0.ADA0MD1, ADA0MD0ビットで設定される動作モードが、連続セレクト/スキャン・モードであれば、変換終了後はADA0CEビットを“0”にしないかぎり、次の変換を繰り返し行います。動作モードがワンショット・セレクト/スキャン・モードであれば、1回で変換を終了します。

変換が開始されると、ADA0M0.ADA0EFビット = 1 (動作中) となります。

変換動作中にADA0M0, ADA0M2, ADA0S, ADA0PFM, ADA0PFTレジスタに書き込みを行った場合、変換は中断され、再度最初から変換を行います。ただし、通常変換モード時、高速変換モードのワンショット・セレクト・モード/ワンショット・スキャン・モード時の書き込みは禁止です。

(2) 外部トリガ・モード

外部トリガ (ADTRG端子) の入力により、ADA0Sレジスタで指定したアナログ入力 (ANI0-ANI11端子) に対し、変換動作を開始するモードです。ADA0M0.ADA0ETS1, ADA0ETS0ビットの設定により、外部トリガのエッジ検出 (立ち上がり, 立ち下がり, 立ち上がり/立ち下がりの両エッジ) の指定ができます。ADA0CEビットをセット (1) 設定するとトリガ待機状態となり、外部トリガが入力された後に変換を開始します。

ADA0MD1, ADA0MD0ビットで設定される動作モードが、連続セレクト/連続スキャン/ワンショット・セレクト/ワンショット・スキャン・モードにかかわらず、変換を終了すると、変換結果をADA0CRnレジスタに格納し、同時に、INTAD信号を発生し、再びトリガ待機状態になります。

変換が開始されると、ADA0EFビット = 1 (動作中) となります。ただし、トリガ待機状態のときはADA0EFビット = 0 (停止中) となります。変換動作中に有効なトリガが入力されると、変換は中断され、再度最初から変換を行います。

変換動作中にADA0M0, ADA0M2, ADA0S, ADA0PFM, ADA0PFTレジスタに書き込みを行った場合、変換は中断され、再度トリガ待機状態になります。ただし、ワンショット・セレクト・モード/ワンショット・スキャン・モード時の書き込みは禁止です。

注意 外部トリガ・モードを選択する場合は、高速変換モードに設定してください。また、A/D変換動作許可 (ADA0M0.ADA0CEビット = 1) したあとに一度だけ挿入される安定時間中にトリガを入力しないでください。

備考 トリガ待機状態とは、安定時間経過後の状態を示します。

(3) タイマ・トリガ・モード

タイマに接続されたキャプチャ/コンペア・レジスタのコンペア一致割り込み要求信号 (INTTAA2CC0, INTTAA2CC1) により, ADA0Sレジスタで指定したアナログ入力 (ANI0-ANI11端子) に対し, 変換動作を開始するモードです。ADA0TMD1, ADA0TMD0ビットの設定により, INTTAA2CC0, INTTAA2CC1信号のいずれかを指定し, 指定されたコンペア一致割り込み要求信号の立ち上がりエッジで変換を開始します。ADA0CEビットをセット (1) するとトリガ待機状態となり, タイマのコンペア一致割り込み要求信号が入力されたあとに変換を開始します。

ADA0MD1, ADA0MD0ビットで設定される動作モードが, 連続セレクト/連続スキャン/ワンショット・セレクト/ワンショット・スキャン・モードにかかわらず, 変換を終了すると, 変換結果をADA0CRnレジスタに格納し, 同時に, INTAD信号を発生し, 再びトリガ待機状態になります。

変換が開始されると, ADA0EFビット = 1 (動作中) となります。ただし, トリガ待機状態の時はADA0EFビット = 0 (停止中) となります。変換動作中に有効なトリガが入力されると, 変換は中断され, 再度最初から変換を行います。

変換動作中にADA0M0, ADA0M2, ADA0S, ADA0PFM, ADA0PFTレジスタに書き込みを行った場合, 変換は中断され, 再度, トリガ待機状態になります。ただし, ワンショット・セレクト・モード/ワンショット・スキャン・モード時の書き込みは禁止です。

注意 タイマ・トリガ・モードを選択する場合は, 高速変換モードに設定してください。また, A/D変換動作許可 (ADA0M0.ADA0CEビット = 1) したあとに一度だけ挿入される安定時間中にトリガを入力しないでください。

備考 トリガ待機状態とは, 安定時間経過後の状態を示します。

15.5.4 動作モード

動作モードには、ANI0-ANI11端子を設定するモードとして、連続セレクト・モード、連続スキャン・モード、ワンショット・セレクト・モード、ワンショット・スキャン・モードの4つがあります。

動作モードはADA0M0.ADA0MD1, ADA0MD0ビットで設定します。

(1) 連続セレクト・モード

ADA0Sレジスタで指定される1つのアナログ入力端子の電圧を連続してA/D変換します。

変換結果はアナログ入力端子に対応したADA0CRnレジスタに格納されます。このモードではアナログ入力端子とADA0CRnレジスタは1対1に対応しており、1回のA/D変換終了ごとにA/D変換終了割り込み要求信号(INTAD)が発生します。変換終了後はADA0M0.ADA0CEビットを“0”にしないかぎり、次の変換を繰り返していきます(n = 0-11)。

図15-4 連続セレクト・モード動作タイミング例 (ADA0Sレジスタ = 01H)

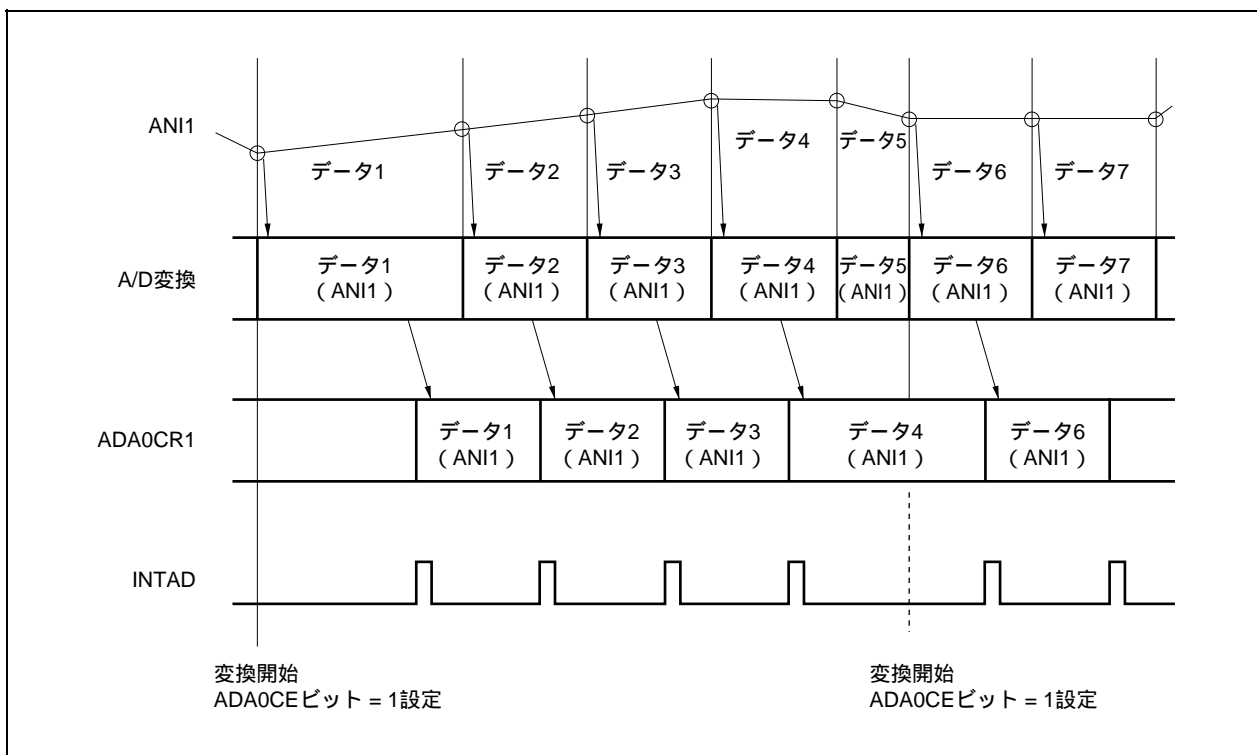

(2) 連続スキャン・モード

ANI0端子からADA0Sレジスタで指定したアナログ入力端子まで順に選択し、A/D変換を連続で行います。

変換結果はアナログ入力端子に対応したADA0CRnレジスタに格納されます。ADA0Sレジスタで指定したアナログ入力端子の変換を終了すると、INTAD信号が発生し、ADA0CEビットを“0”にしないかぎり、再びANI0端子からA/D変換を開始します(n = 0-11)。

図15 - 5 連続スキャン・モード動作タイミング例 (ADA0Sレジスタ = 03H)

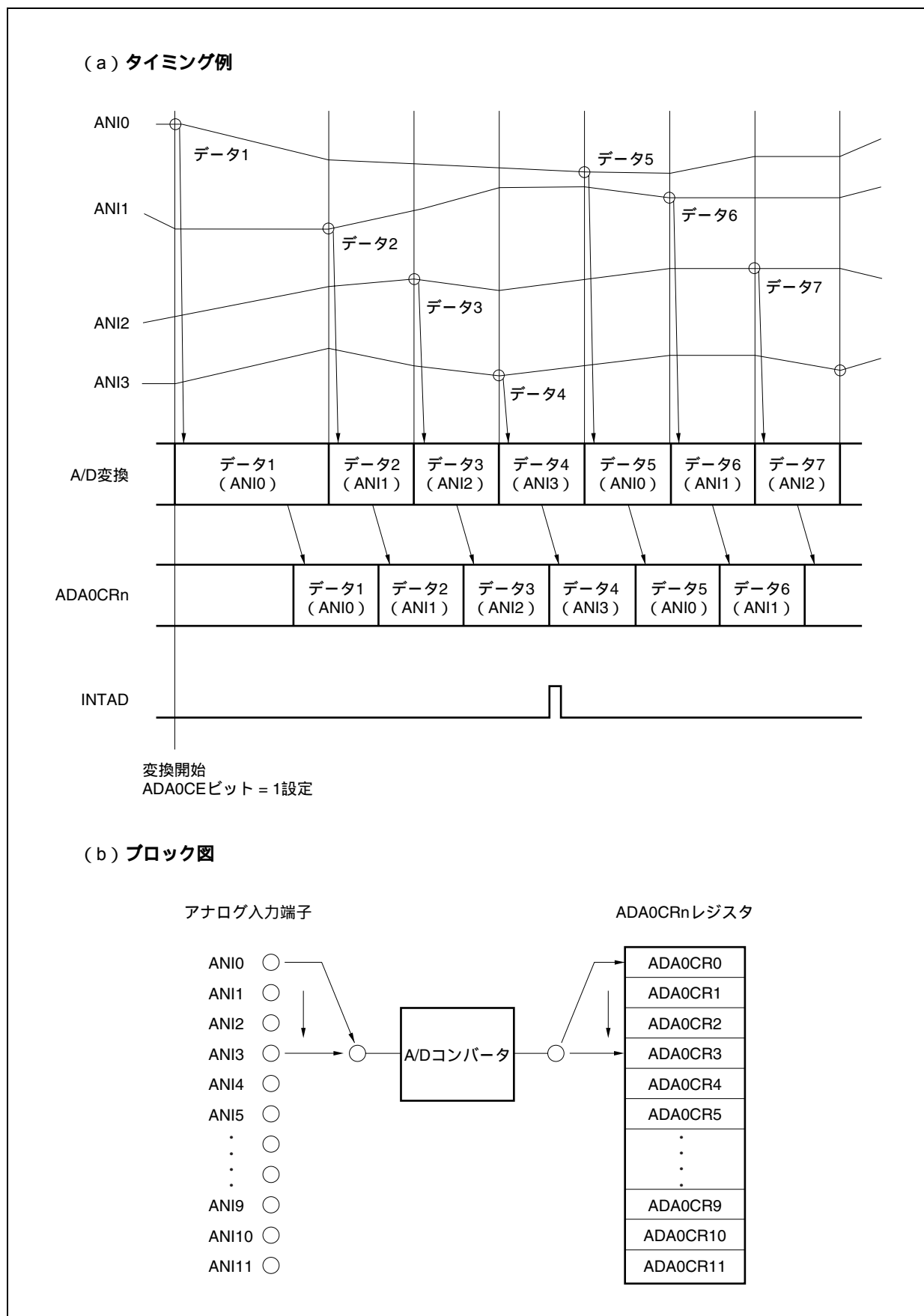

(3) ワンショット・セレクト・モード

ADA0Sレジスタで指定される1つのアナログ入力端子を1回のみA/D変換します。

変換結果はアナログ入力端子に対応したADA0CRnレジスタに格納されます。このモードではアナログ入力端子とADA0CRnレジスタは1対1に対応しており、1回のA/D変換終了後、INTAD信号が発生します。A/D変換終了後はA/D変換動作を停止します (n = 0-11)。

図15 - 6 ワンショット・セレクト・モード動作タイミング例 (ADA0Sレジスタ = 01H)

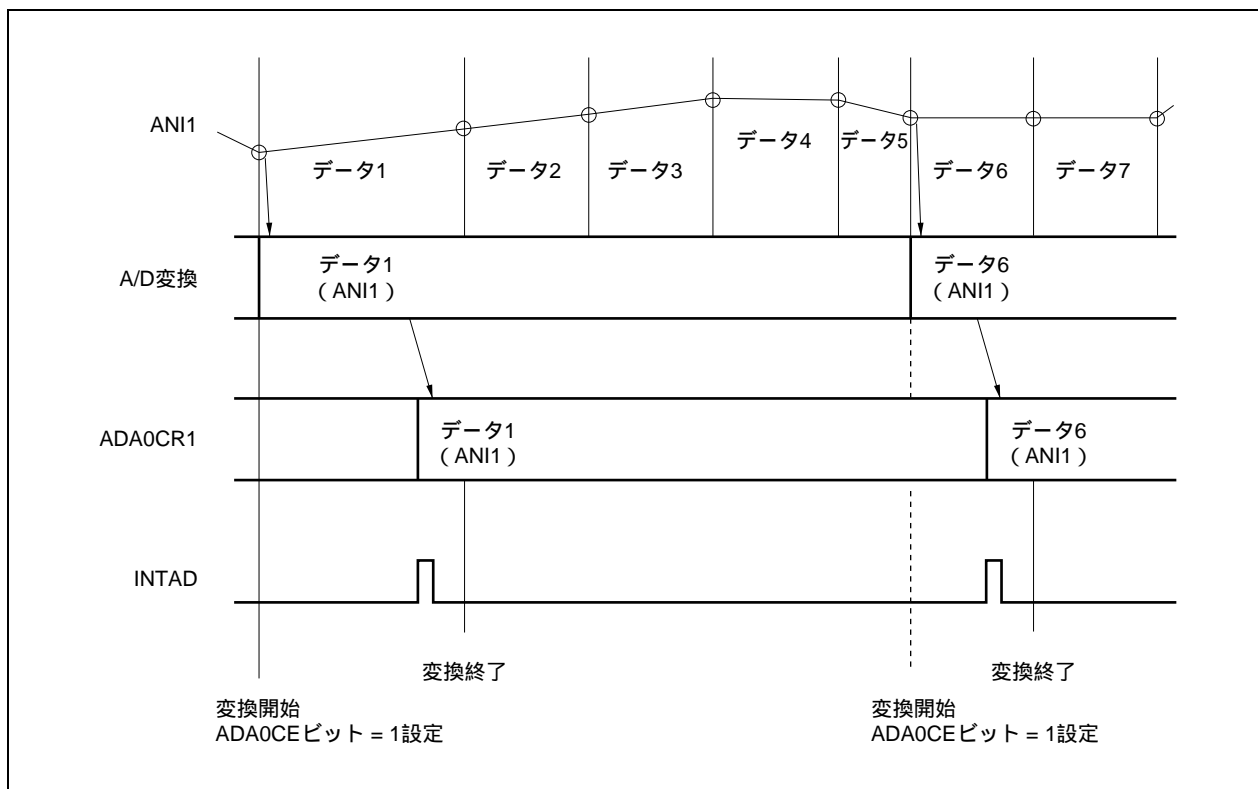

(4) ワンショット・スキャン・モード

ANI0端子からADA0Sレジスタで指定したアナログ入力端子まで順に選択し、A/D変換します。

変換結果はアナログ入力端子に対応したADA0CRnレジスタに格納されます。ADA0Sレジスタで指定したアナログ入力端子の変換を終了すると、INTAD信号が発生し、A/D変換終了後はA/D変換動作を停止します (n = 0-11)。

図15-7 ワンショット・スキャン・モード動作タイミング例 (ADA0Sレジスタ = 03H)

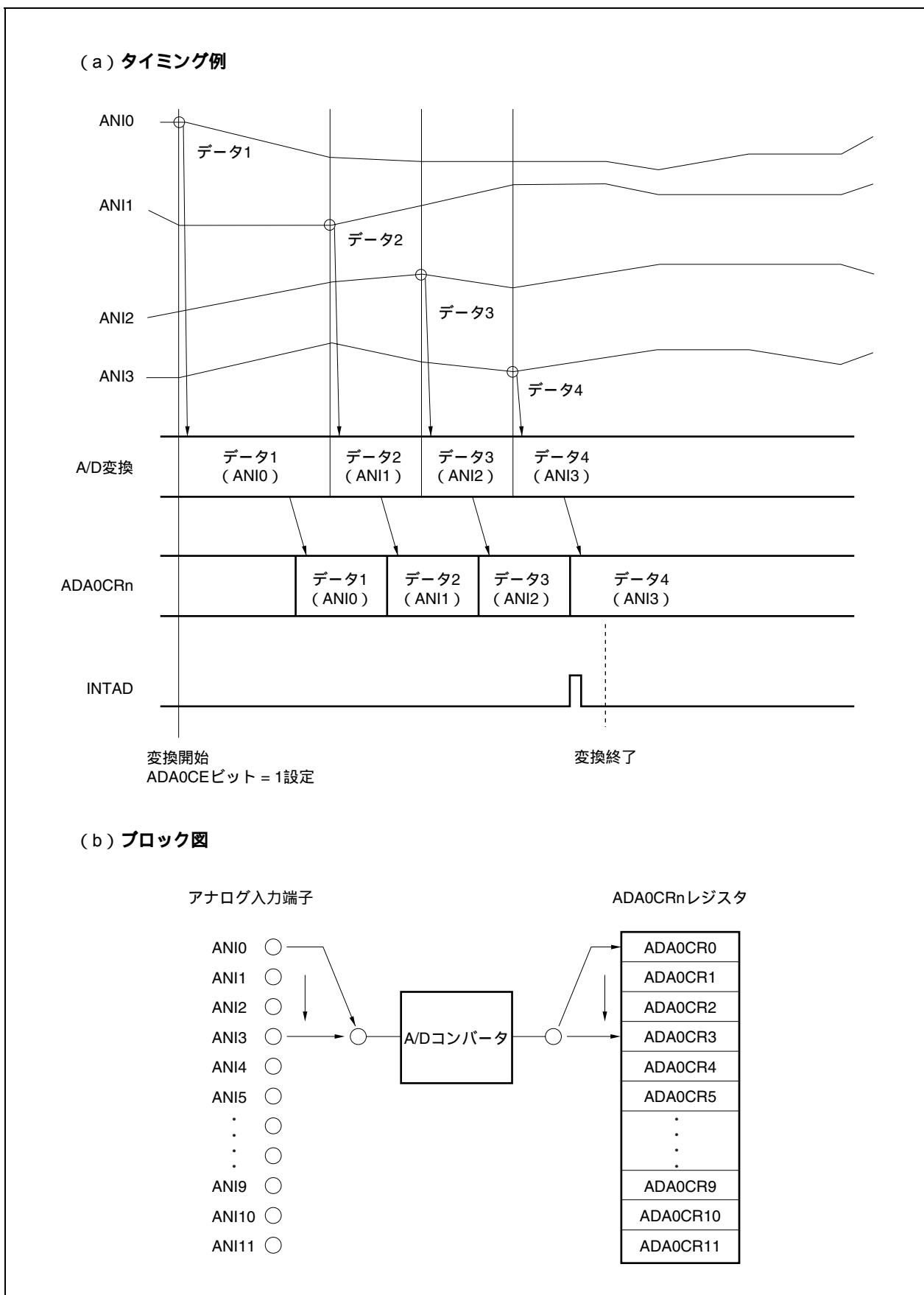

15.5.5 パワー・フェイル比較モード

ADA0PFM, ADA0PFTレジスタにより, A/D変換終了割り込み要求信号(INTAD)を次のように制御できます。

- ・ ADA0PFM.ADA0PFEビット = 0の場合, 変換終了ごとにINTAD信号が発生します(通常のA/Dコンバータとして使用)。
- ・ ADA0PFEビット = 1かつADA0PFM.ADA0PFCビット = 0の場合, 変換終了タイミングでADA0CRnHレジスタとADA0PFTレジスタの値を比較し, ADA0CRnH > ADA0PFTの場合のみ, INTAD信号が発生します。
- ・ ADA0PFEビット = 1かつADA0PFCビット = 1の場合, 変換終了タイミングでADA0CRnHレジスタとADA0PFTレジスタの値を比較し, ADA0CRnH < ADA0PFTの場合のみ, INTAD信号が発生します。

備考 n = 0-11

パワー・フェイル比較モードにもANI0-ANI11端子を設定するモードとして, 連続セレクト・モード, 連続スキャン・モード, ワンショット・セレクト・モード, ワンショット・スキャン・モードの4つがあります。

(1) 連続セレクト・モード

ADA0Sレジスタで指定された1つのアナログ入力端子電圧の変換結果とADA0PFTレジスタの設定値を比較します。パワー・フェイル比較した結果がADA0PFCビットで設定された条件に一致した場合、変換結果をADA0CRnレジスタに格納し、INTAD信号が発生します。一致しない場合、変換結果をADA0CRnレジスタに格納し、INTAD信号を発生しません。変換終了後はADA0M0.ADA0CEビットを“0”にしないかぎり、次の変換を繰り返していきます (n = 0-11)。

図15 - 8 連続セレクト・モード動作タイミング例 (パワー・フェイル比較時 : ADA0Sレジスタ = 01H)

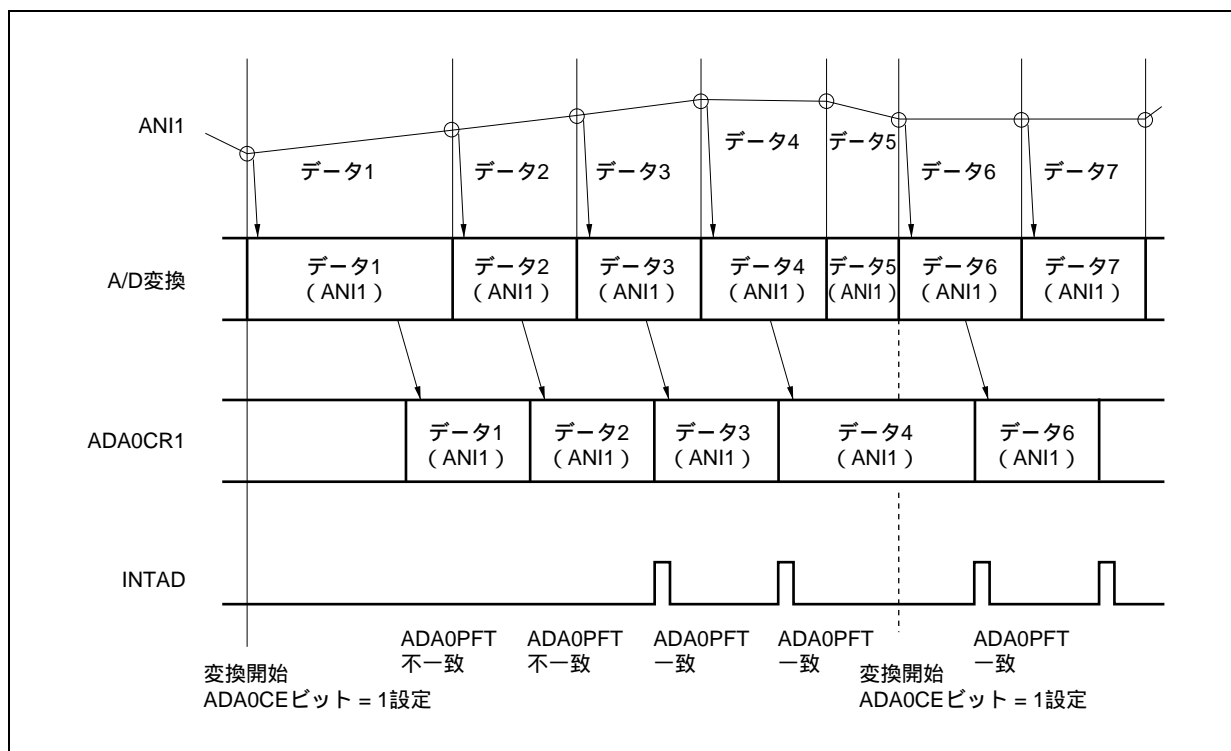

(2) 連続スキャン・モード

ANI0端子からADA0Sレジスタで指定したアナログ入力端子まで順に選択した変換結果を格納し、チャンネル0のADA0CR0HレジスタとADA0PFTレジスタの設定値を比較します。パワー・フェイル比較した結果がADA0PFCビットで設定された条件に一致した場合、変換結果をADA0CR0レジスタに格納し、INTAD信号を発生します。一致しない場合、変換結果をADA0CR0レジスタに格納し、INTAD信号を発生しません。

ADA0CR0レジスタに格納後、ADA0Sレジスタで指定されたアナログ入力端子まで順に変換結果を格納します。変換終了後はADA0CEビットを“0”にしないかぎり、再びANI0端子から変換を開始します。

図15 - 9 連続スキャン・モード動作タイミング例 (パワー・フェイル比較時: ADA0Sレジスタ = 03H)

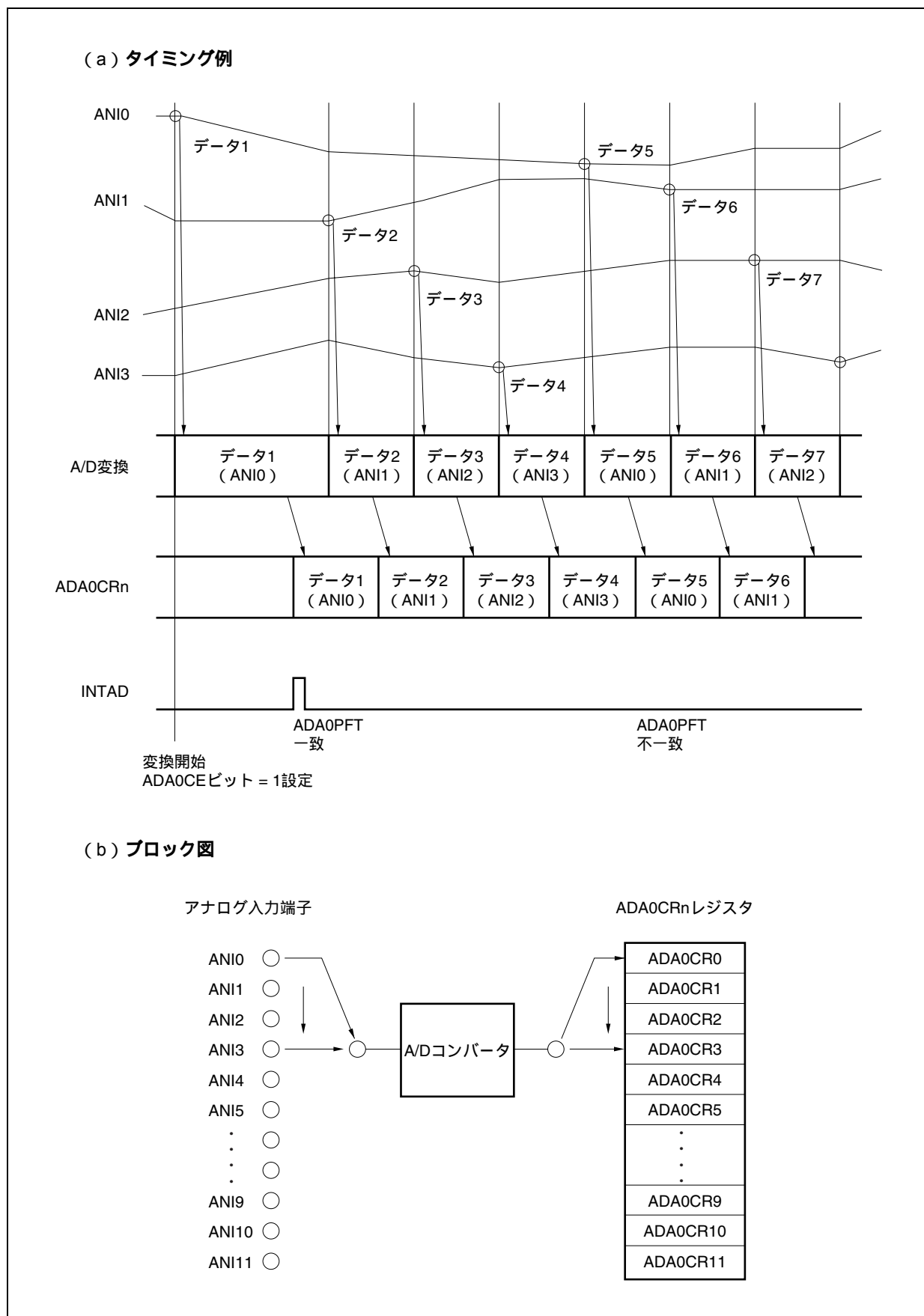

(3) ワンショット・セレクト・モード

ADA0Sレジスタで指定された1つのアナログ入力端子の変換結果とADA0PFTレジスタの設定値を比較します。パワー・フェイル比較した結果がADA0PFCビットで設定された条件に一致した場合、変換結果をADA0CRnレジスタに格納し、INTAD信号が発生します。一致しない場合、変換結果をADA0CRnレジスタに格納し、INTAD信号を発生しません。変換終了後は変換を停止します。

図15 - 10 ワンショット・セレクト・モード動作タイミング例(パワー・フェイル比較時: ADA0Sレジスタ = 01H)

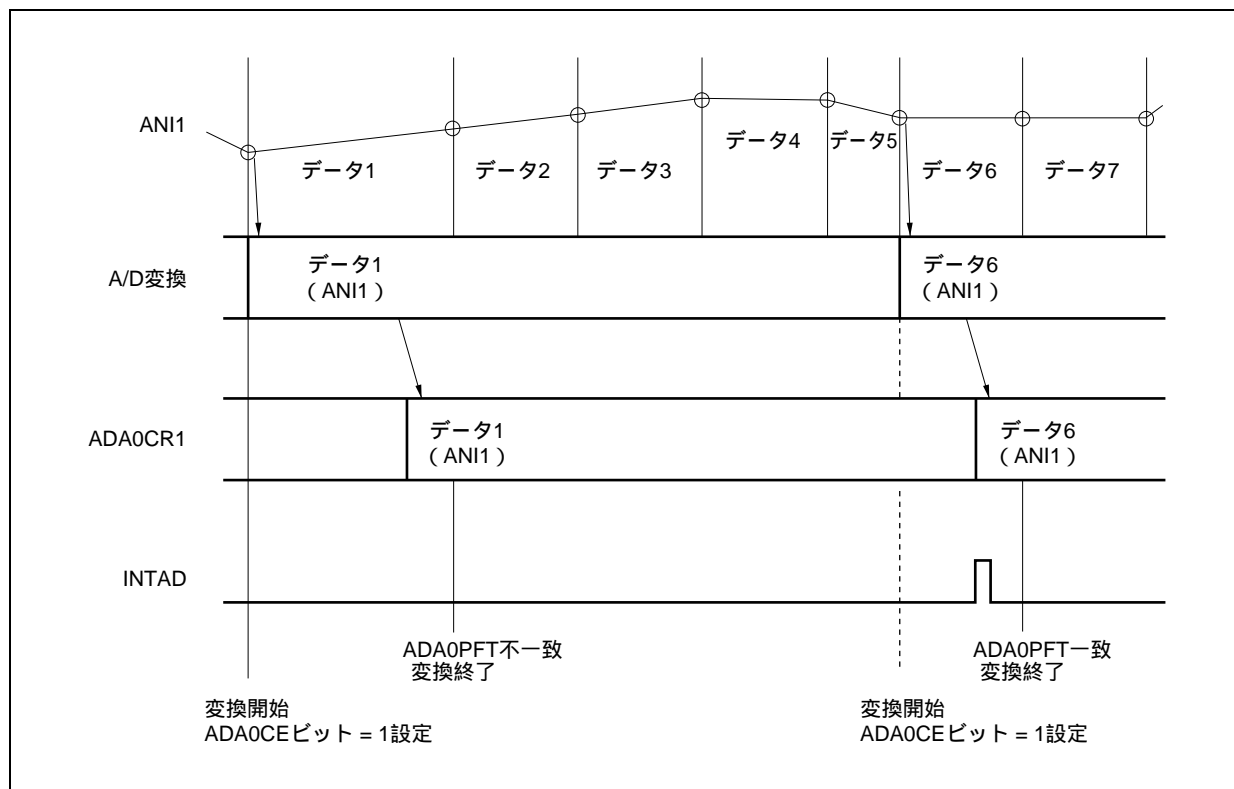

(4) ワンショット・スキャン・モード

ANI0端子からADA0Sレジスタで指定したアナログ入力端子まで順に選択した変換結果を格納し、チャンネル0のADA0CR0HレジスタとADA0PFTレジスタの設定値を比較します。パワー・フェイル比較した結果がADA0PFCビットで設定された条件に一致した場合、変換結果をADA0CR0レジスタに格納し、INTAD信号を発生します。一致しない場合、変換結果をADA0CR0レジスタに格納し、INTAD信号を発生しません。ADA0CR0レジスタに格納後、ADA0Sレジスタで指定されたアナログ入力端子まで順に変換結果を格納します。変換終了後は変換を停止します。

図15 - 11 ワンショット・スキャン・モード動作タイミング例(パワー・フェイル比較時:ADA0Sレジスタ = 03H)

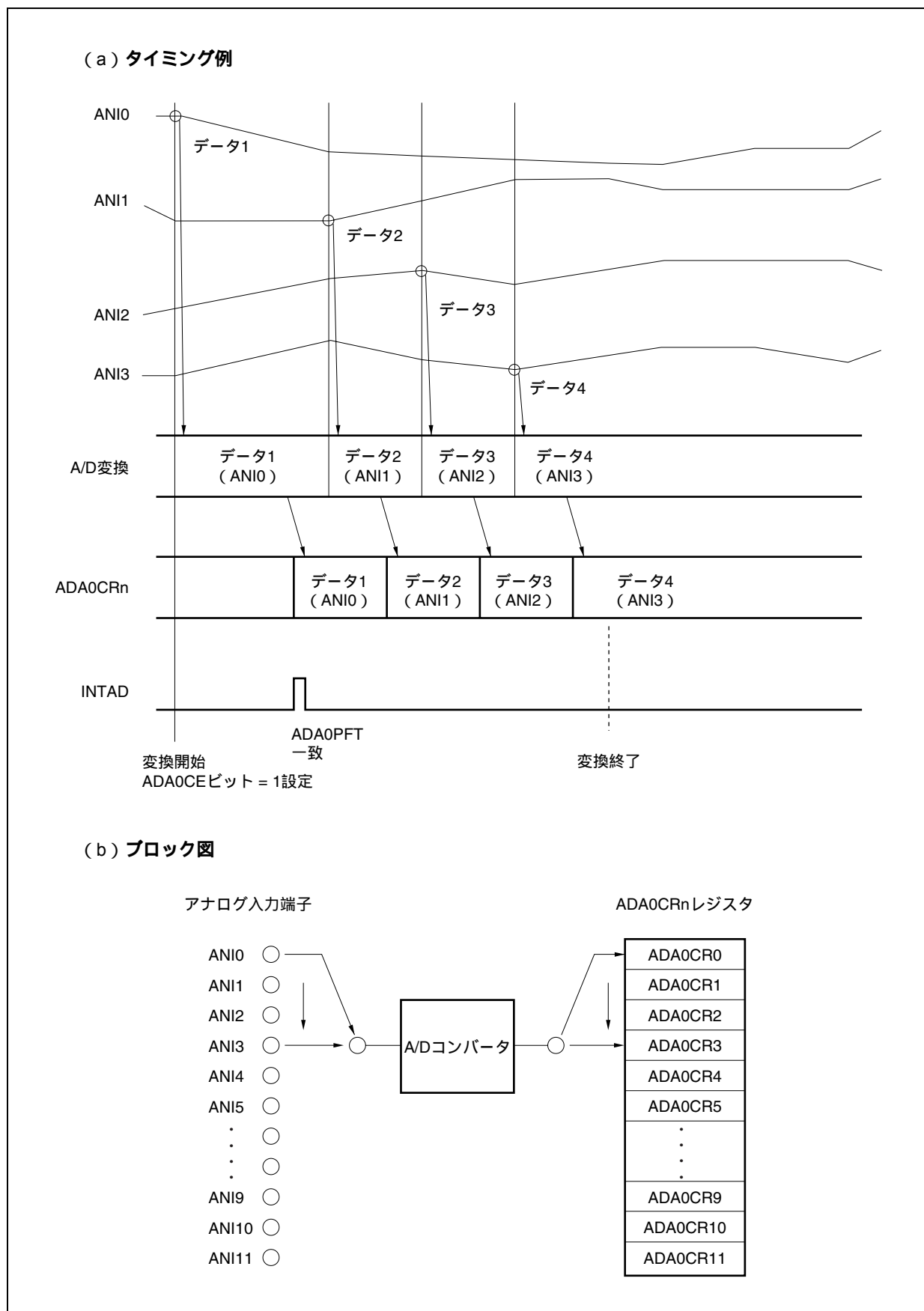

15.6 注意事項

(1) A/Dコンバータ未使用時について

未使用時は、ADA0M0.ADA0CEビット = 0とすることにより消費電力を低減できます。

(2) ANI0-ANI11端子入力範囲について

ANI0-ANI11端子の入力電圧は規格の範囲内で使用してください。ただし、絶対最大定格の範囲内であっても AV_{REF0} 以上、 AV_{SS} 以下の電圧が入力されると、そのチャンネルの変換値が不定となります。また、ほかのチャンネルの変換値にも影響を与えることがあります。

(3) ノイズ対策について

10ビット分解能を保つためには、ANI0-ANI11端子へのノイズに注意する必要があります。アナログ入力源の出力インピーダンスが高いほど影響が大きくなりますので、ノイズを低減するために図15-12のようにコンデンサを外付けすることを推奨します。

図15-12 アナログ入力端子の処理

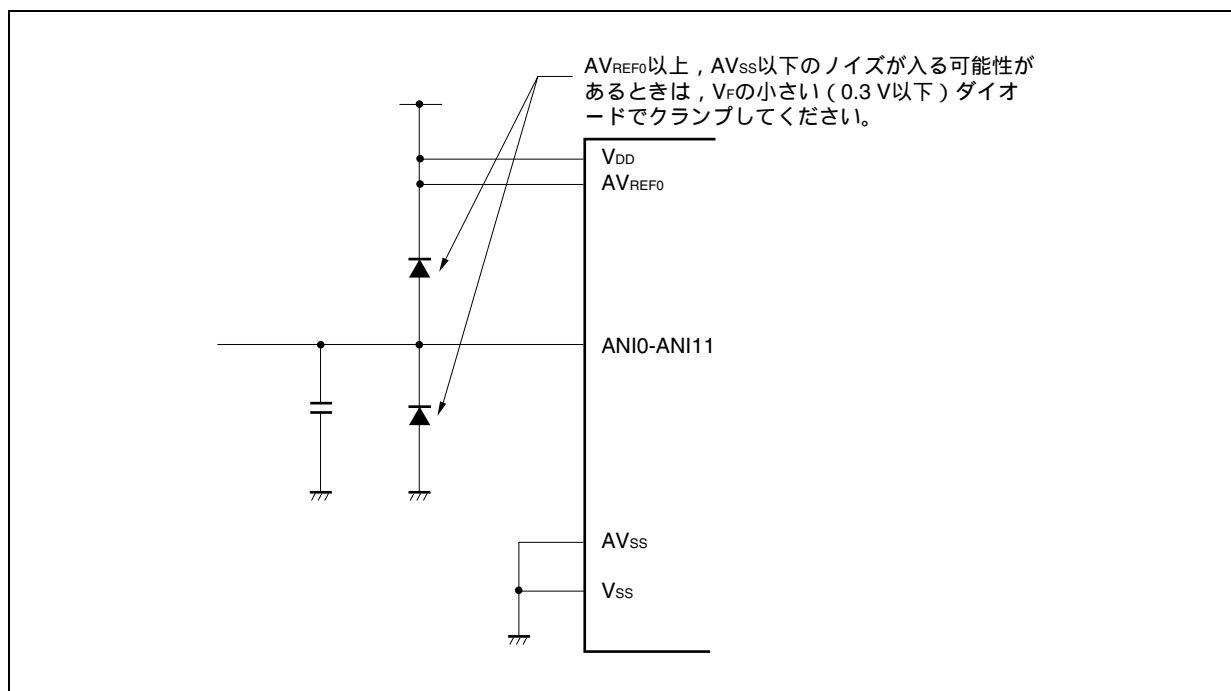

(4) 兼用入出力について

アナログ入力 (ANI0-ANI11) 端子はポート端子と兼用になっています。ANI0-ANI11端子のいずれかを選択してA/D変換をする場合、変換中に入力ポートへの読み出し命令、または出力ポートへの書き込み命令を実行しないでください。変換分解能が低下することがあります。

また、A/D変換中に出力ポートに設定している端子で、ポート端子に接続される外部回路の影響で出力電流が変動する場合も変換分解能が低下することがあります。

A/D変換中の端子に隣接する端子へデジタル・パルス印加したりデジタル・パルスを出したりすると、カップリング・ノイズによってA/D変換値が期待どおりに得られないこともあります。したがって、A/D変換中の端子に隣接する端子へのパルス印加またはパルス出力はしないでください。

(5) 割り込み要求フラグ (ADIF) について

ADA0Sレジスタを変更しても、割り込み要求フラグ (ADIF) はクリアされません。したがって、A/D変換中にアナログ入力端子の変更を行った場合、ADA0Sレジスタ書き換え直前に変更前のアナログ入力に対するA/D変換結果および変換終了割り込み要求フラグがセットされる場合があります。ADA0Sレジスタ書き換え直後にADIFフラグを読み出すと、変更後のアナログ入力に対するA/D変換が終了していないにもかかわらずADIFフラグがセットされている場合がありますので注意してください。また、A/D変換を一度停止させて再開する場合は、再開する前にADIFフラグをクリアしてください。

図15 - 13 A/D変換終了割り込み要求発生タイミング

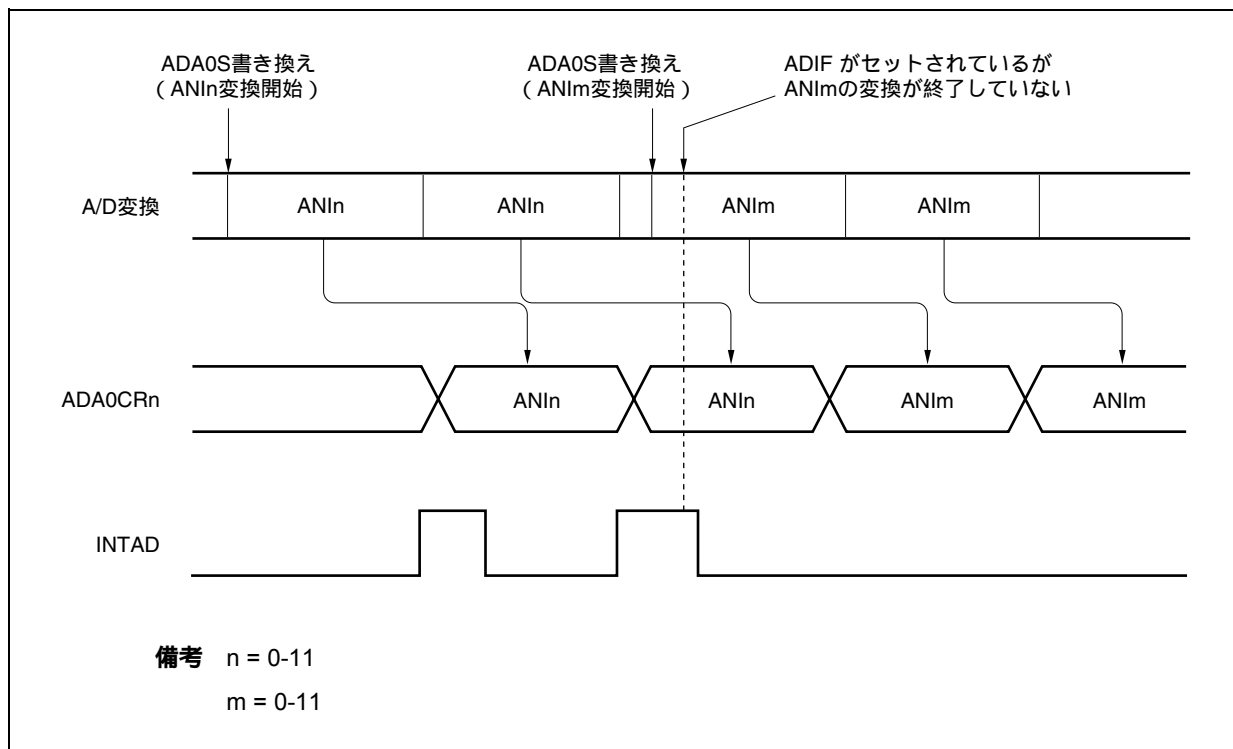

(6) 内部等価回路について

アナログ入力部の等価回路を次に示します。

図15 - 14 ANIn端子内部等価回路

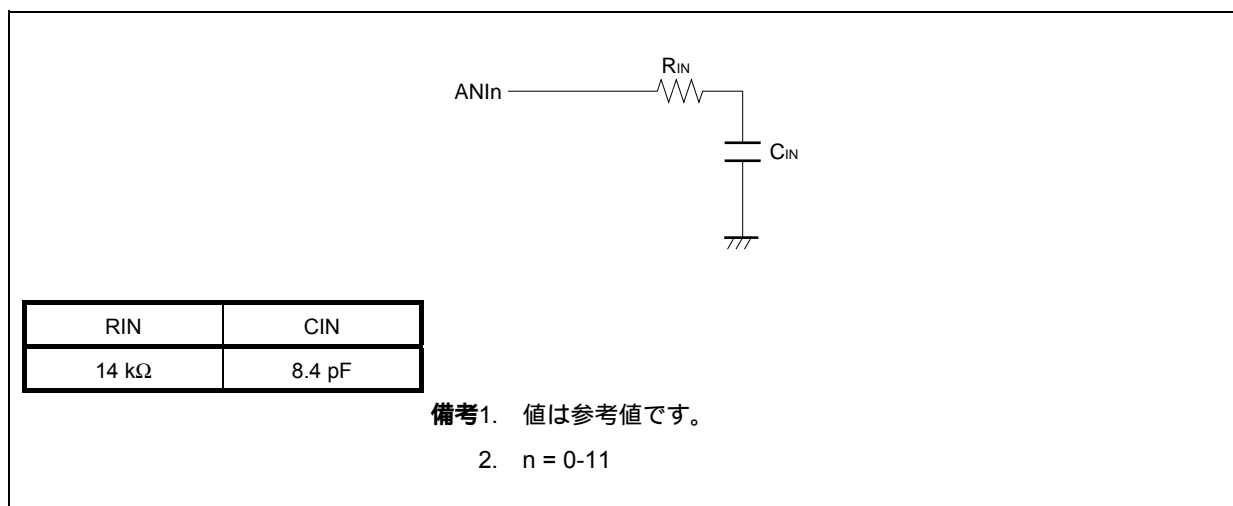

(7) AV_{REF0}端子について

- (a) AV_{REF0}端子はA/Dコンバータの電源端子を兼用しており、また兼用ポートにも電源を供給しています。したがって、バックアップ電源に切り替えるようなアプリケーションにおいても図15 - 15のように必ずV_{DD}と同じ電位を印加してください。
- (b) AV_{REF0}端子はA/Dコンバータ用の基準電圧端子を兼用しています。したがって、AV_{REF0}端子への供給部のインピーダンス値が高い場合や、電源の電流供給能力が低い場合、変換時に流れる電流（特に変換動作許可ADA0CEビット = 1とした直後）により基準電圧が変動し、変換精度が悪くなるおそれがあります。これを避けるため図15 - 15のようにAV_{REF0}端子とAV_{SS}端子間にコンデンサを接続し変動を抑えるようにすることを推奨します。
- (c) AV_{REF0}端子への供給部に直流抵抗値（ダイオード挿入など）が高いと、A/D変換電流による電圧降下により、変換動作停止時より動作許可時のほうが、電圧が低くなる可能性があります。

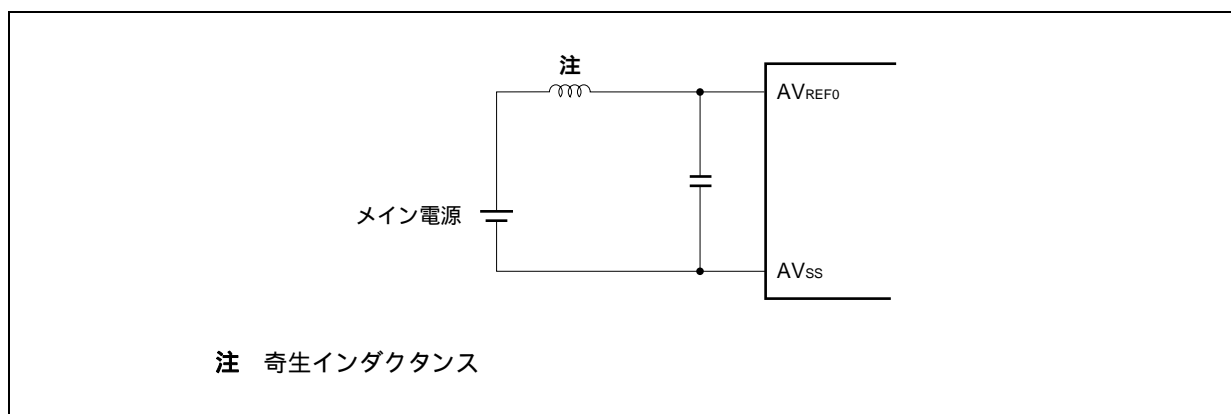
図15 - 15 AV_{REF0}端子の処理例

(8) ADA0CRnレジスタの読み出しについて

ADA0M0-ADA0M2, ADA0S, ADA0PFM, ADA0PFTレジスタに対して書き込み動作を行ったとき、ADA0CRnレジスタの内容は不定になることがあります。変換結果は、変換動作終了後、ADA0M0-ADA0M2, ADA0S, ADA0PFM, ADA0PFTレジスタに対して書き込み動作を行う前に読み出してください。また、外部/タイマ・トリガを受け付けたときも、ADA0CRnレジスタの内容は不定になることがあります。変換結果は、変換動作終了後、次の外部/タイマ・トリガを受け付ける前に読み出してください。上記以外のタイミングでは、正しい変換結果が読み出されることがあります。

(9) 外部トリガ・モードについて

外部トリガを使用する場合、A/D変換中に入力したトリガは、受け付けられません。

(10) スタンバイ・モードについて

A/Dコンバータは、STOPモード時に動作が停止するため、変換結果は無効になり消費電力を低減できます。STOPモード解除後、再び動作を開始しますが、STOPモード解除後のA/D変換結果は無効です。STOPモード解除後にA/Dコンバータを使用する場合は、STOPモード設定前またはSTOPモード解除後にADA0M0.ADA0CEビット = 0に設定してからSTOPモード解除後にADA0CEビット = 1に設定してください。

IDLE1, IDLE2モード, サブクロック動作モードでは動作が保持されるため、消費電力を低減する場合にはADA0M0.ADA0CEビット = 0にしてください。ただし、IDLE1, IDLE2モード期間中は、アナログ入力電圧値が保持できなくなるため、IDLE1, IDLE2モード解除後のA/D変換結果は無効です。また、IDLE1, IDLE2モード設定前のA/D変換結果は有効です。

(11) 高速変換モードについて

高速変換モードでは、安定時間中のADA0M0, ADA0M2, ADA0S, ADA0PFM, ADA0PFTのレジスタの書き換え、およびトリガ入力を禁止します。

(12) A/D変換時間について

A/D変換時間は、安定時間、変換時間、ウエイト時間、およびトリガ応答時間の合計時間になります（それぞれの時間については、表15-2 通常変換モード時の変換時間の選択（ADA0HS1ビット= 0）、表15-3 高速変換モード時の変換時間の選択（ADA0HS1ビット= 1）を参照してください）。

通常変換モードでは、A/D変換中に、ADA0M0, ADA0M2, ADA0S, ADA0PFM, ADA0PFTレジスタへの書き込みまたはトリガが入力されると再変換が行われますが、安定時間終了タイミングとADA0M0, ADA0M2, ADA0S, ADA0PFM, ADA0PFTレジスタへの書き込みが競合した場合、または安定時間終了タイミングとトリガの入力が競合した場合は、安定時間が64クロック再挿入されます。

また、再挿入の安定時間終了タイミングと再び競合すると、再度、安定時間が挿入されますので、トリガの入力間隔と制御レジスタ書き込みの間隔は64クロック以下にしないでください。

(13) A/D変換結果のばらつきについて

電源電圧の変動やノイズなどの影響によりA/D変換結果がばらつくことがあります。ばらつきを軽減する必要がある場合は、A/D変換結果の平均値をとるなど、プログラムで対策してください。

(14) A/D変換のヒステリシス特性について

逐次比較型A/Dコンバータは、内部のサンプル&ホールド用コンデンサにアナログ入力電圧を保持し、そのあと、A/D変換を行います。A/D変換が終了したあとも、内部のサンプル&ホールド用コンデンサには、アナログ入力電圧が残っています。このため次のような現象が起きることがあります。

- ・ 同一チャンネルでA/D変換を実行する場合、以前のA/D変換時よりも高い電圧、または低い電圧に変化していると、変換結果が以前の値に影響されるヒステリシス特性が現れ、同じ電位でも変換結果が異なる場合があります。
- ・ アナログ入力チャンネルを切り替える場合、1つのA/Dコンバータを用いてA/D変換を行っているため、変換結果が以前のチャンネルの値に影響されるヒステリシス特性が現れ、同じ電位でも変換結果が異なる場合があります。

15.7 A/Dコンバータ特性表の読み方

A/Dコンバータに特有な用語について説明します。

(1) 分解能

識別可能な最小アナログ入力電圧、つまり、デジタル出力1ビットあたりのアナログ入力電圧の比率を1 LSB (Least Significant Bit) といいます。1 LSBのフルスケールに対する比率を%FSR (Full Scale Range) で表します。%FSRとは変換可能なアナログ入力電圧範囲に対する比率を百分率で表したもので分解能に関係なく次のような式になります。

$$\begin{aligned} 1 \text{ \%FSR} &= (\text{変換可能なアナログ入力電圧の最大値} - \text{変換可能なアナログ入力電圧の最小値}) / 100 \\ &= (AV_{REF0} - 0) / 100 \\ &= AV_{REF0} / 100 \end{aligned}$$

分解能10ビットのとき、1 LSBは次のようになります。

$$\begin{aligned} 1 \text{ LSB} &= 1/2^{10} = 1/1024 \\ &= 0.098 \text{ \%FSR} \end{aligned}$$

精度は分解能とは関係なく、総合誤差によって決まります。

(2) 総合誤差

実測値と理論値との差の最大値を指しています。

ゼロスケール誤差、フルスケール誤差、直線性誤差、およびそれらの組み合わせから生じる誤差を総合した誤差を表しています。

なお、特性表の総合誤差には量子化誤差は含まれていません。

図15 - 16 総合誤差

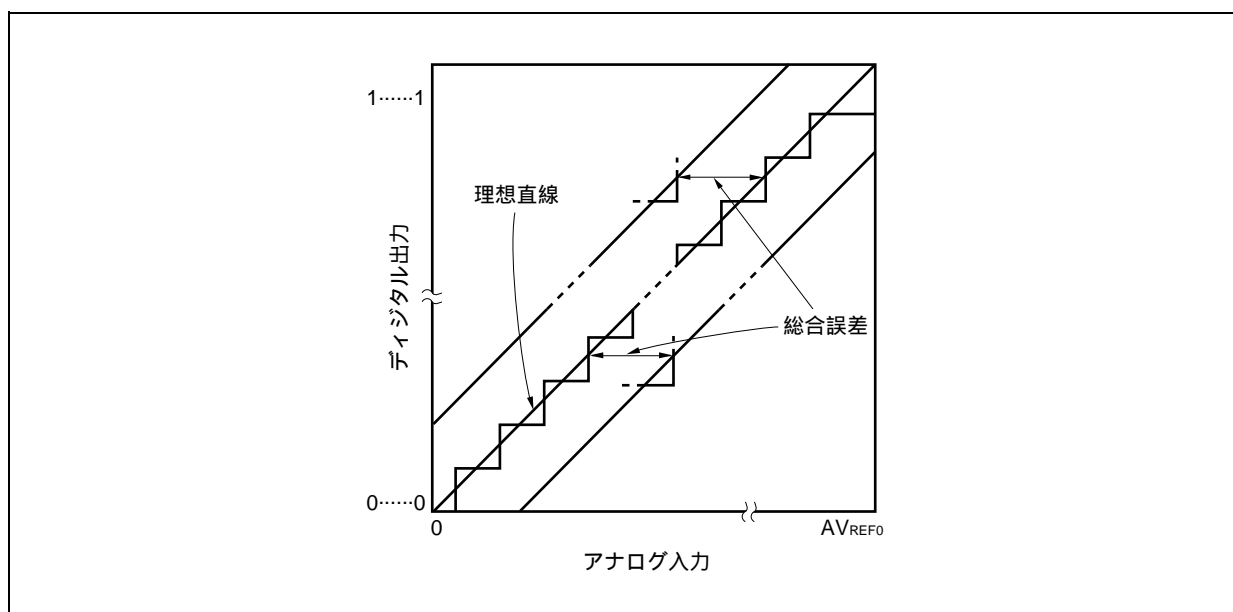

(3) 量子化誤差

アナログ値をデジタル値に変換するとき、必然的に生じる $\pm 1/2$ LSB の誤差です。A/D コンバータでは、 $\pm 1/2$ LSB の範囲にあるアナログ入力電圧は、同じデジタル・コードに変換されるため、量子化誤差を避けることはできません。

なお、特性表の総合誤差、ゼロスケール誤差、フルスケール誤差、積分直線性誤差、微分直線性誤差には含まれていません。

図15 - 17 量子化誤差

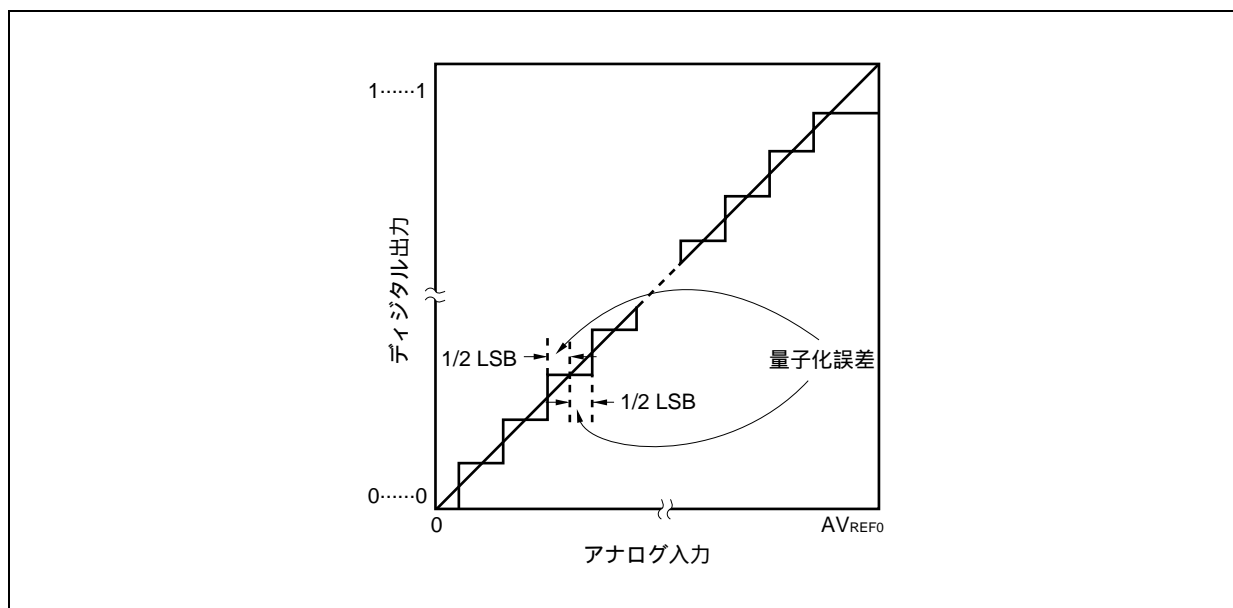

(4) ゼロスケール誤差

デジタル出力が 0.....000 から 0.....001 に変化するときの、アナログ入力電圧の実測値と理論値 ($1/2$ LSB) との差を表します。

図15 - 18 ゼロスケール誤差

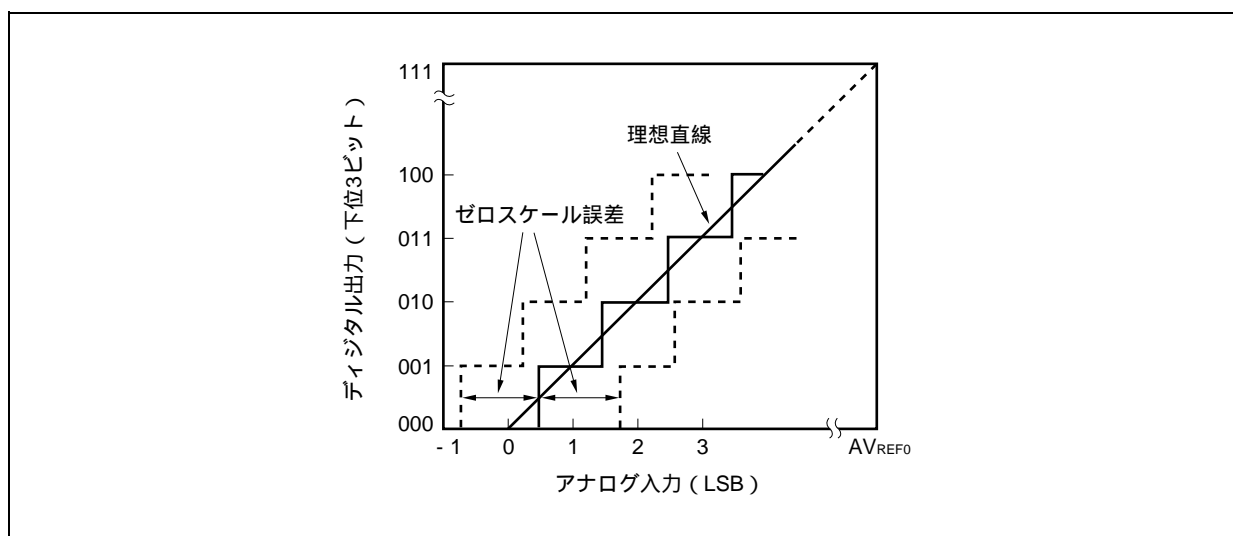

(5) フルスケール誤差

デジタル出力が1.....110から1.....111に変化するときの、アナログ入力電圧の実測値と理論値（フルスケール - 3/2 LSB）との差を表します。

図15 - 19 フルスケール誤差

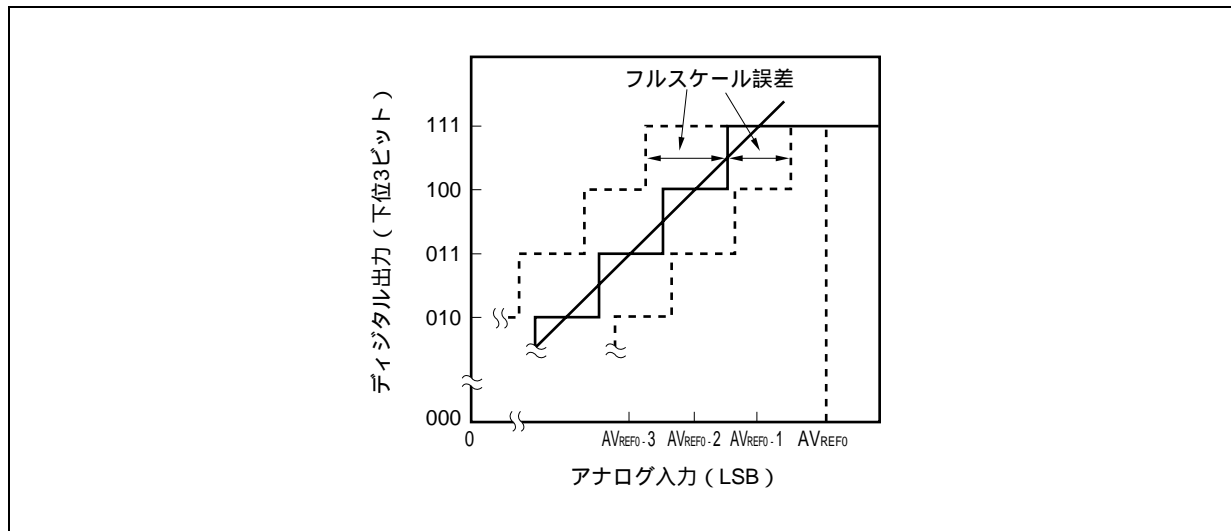

(6) 微分直線性誤差

理想的にはあるコードを出力する幅は1 LSBですが、あるコードを出力する幅の実測値と理想値との差を表します。同一チャンネルのアナログ入力端子に印加する電圧を AV_{SS} から AV_{REF0} まで少しずつ単調増加させた場合のA/D変換の基本特性を示します。入力電圧が増減する場合や複数チャンネルを使用する場合は、15.7 (2) 総合誤差を参照してください。

図15 - 20 微分直線性誤差

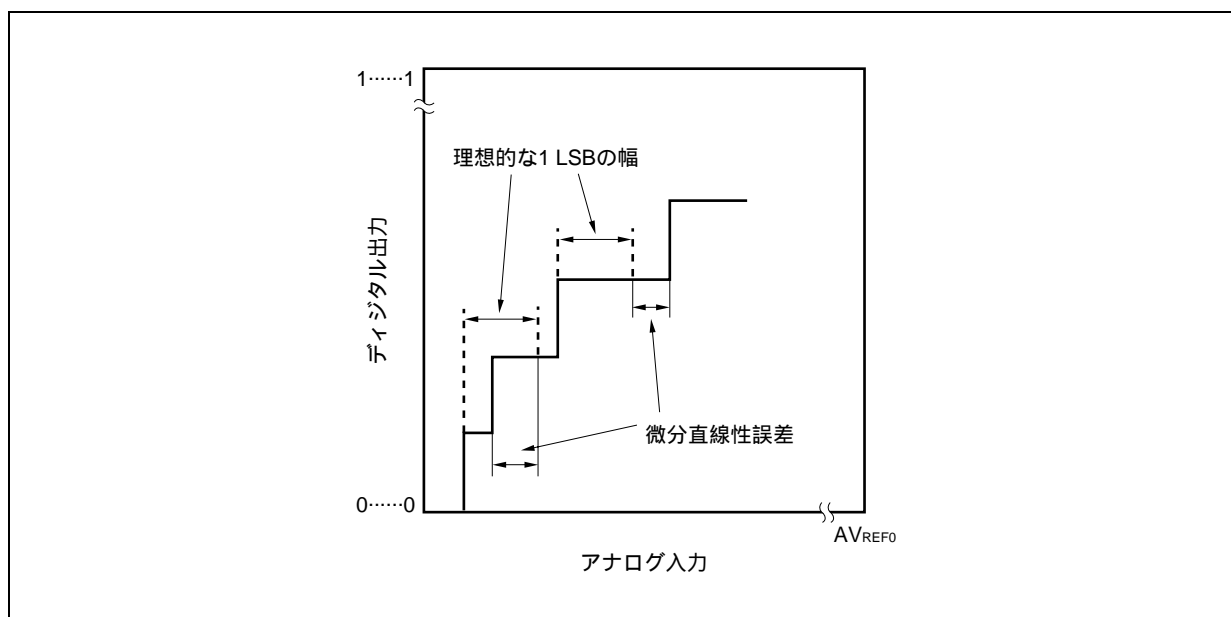

(7) 積分直線性誤差

変換特性が、理想的な直線関係からはずれている程度を指します。ゼロスケール誤差、フルスケール誤差を0としたときの、実測値と理想直線との差の最大値を表します。

図15 - 21 積分直線性誤差

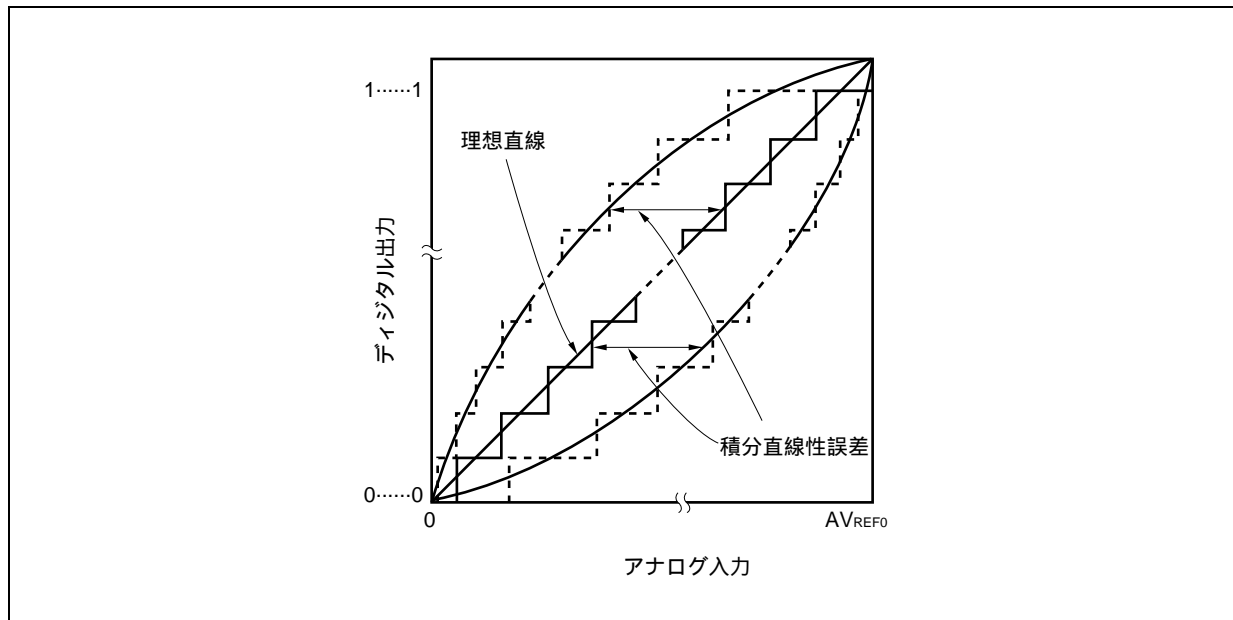

(8) 変換時間

各トリガが発生してから、デジタル出力が得られるまでの時間を表します。
特性表の変換時間にはサンプリング時間が含まれています。

(9) サンプリング時間

アナログ電圧をサンプル&ホールド回路に取り込むため、アナログ・スイッチがオンしている時間です。

図15 - 22 サンプリング時間

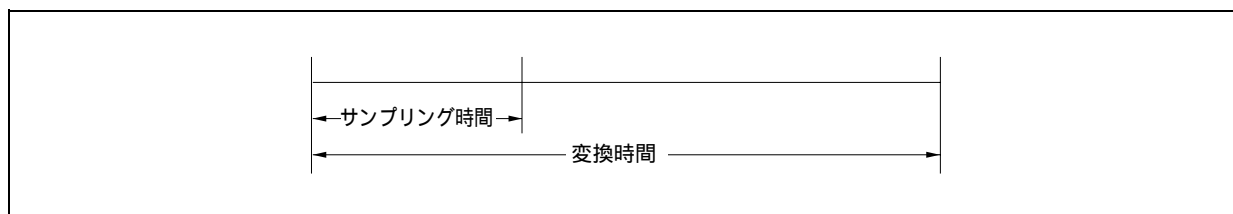

第16章 D/Aコンバータ

16.1 機 能

D/Aコンバータには、次のような機能があります。

8ビット分解能 × 2ch (DA0CS0, DA0CS1)

R-2Rラダー方式

セットリング・タイム : 3 μ s (MAX.) (AV_{REF1} = 3.0 ~ 3.6 V, 外部負荷20 pF時)

アナログ出力電圧 : $AV_{REF1} \times m/256$ ($m = 0-255$; DA0CSnレジスタに設定した値)

動作モード : 通常モード / リアルタイム出力モード

備考 $n = 0, 1$

16.2 構 成

次にD/Aコンバータの構成について示します。

図16 - 1 D/Aコンバータのブロック図

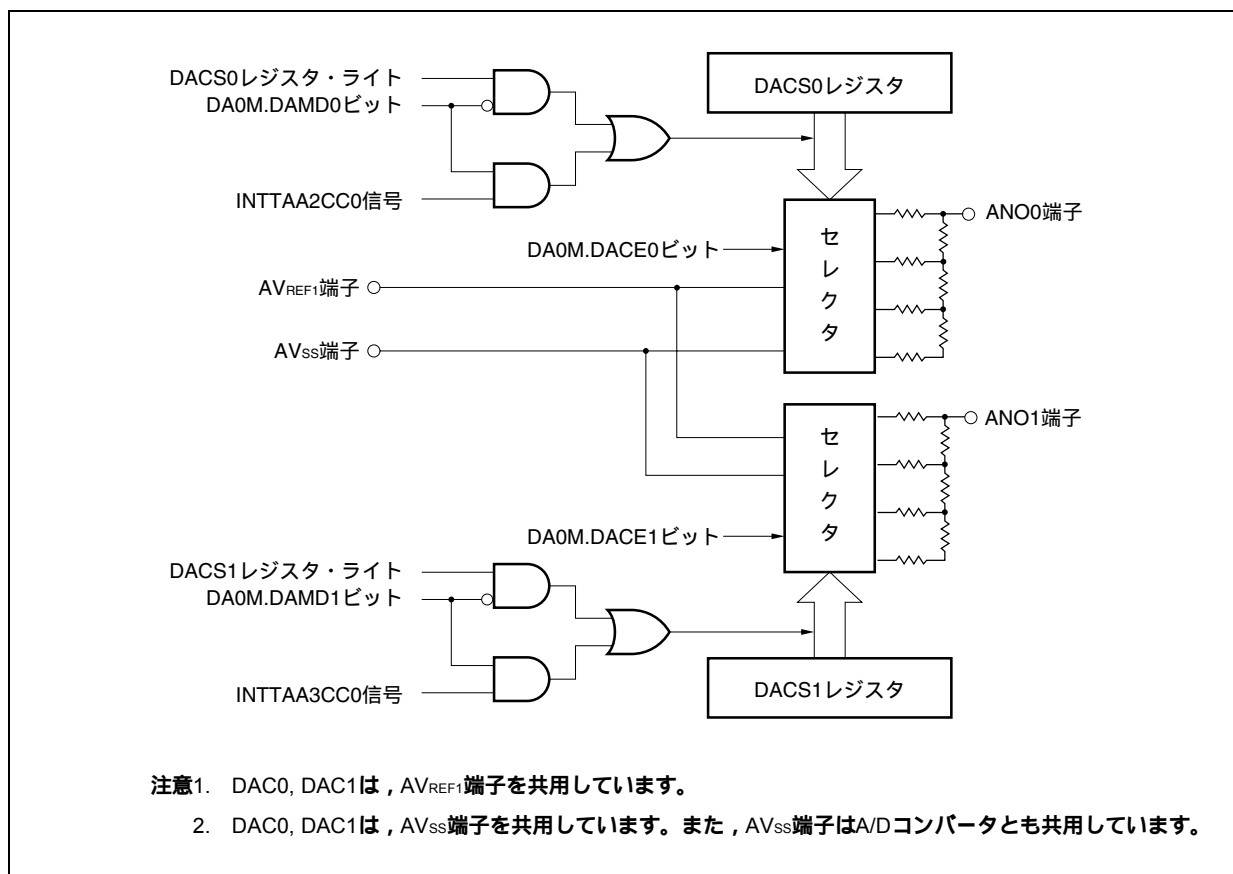

D/Aコンバータは、次のハードウェアで構成されています。

表16 - 1 D/Aコンバータの構成

| 項 目 | 構 成 |
|--------|---|
| 制御レジスタ | D/Aコンバータ・モード・レジスタ (DA0M) D/A変換値設定レジスタ0, 1 (DA0CS0, DA0CS1) |

16.3 レジスタ

D/Aコンバータを制御するレジスタを次に示します。

- ・ D/Aコンバータ・モード・レジスタ (DA0M)
- ・ D/A変換値設定レジスタ0, 1 (DA0CS0, DA0CS1)

(1) D/Aコンバータ・モード・レジスタ (DA0M)

D/Aコンバータの動作を制御するレジスタです。

8/1ビット単位でリード/ライト可能です。

リセットにより00Hになります。

リセット時：00H R/W アドレス：FFFFFF282H

| | 7 | 6 | ⑤ | ④ | 3 | 2 | 1 | 0 |
|------|---|---|--------|--------|---|---|--------|--------|
| DA0M | 0 | 0 | DA0CE1 | DA0CE0 | 0 | 0 | DA0MD1 | DA0MD0 |

| DA0CE _n | D/Aコンバータの動作許可/禁止制御 (n = 0, 1) |
|--------------------|-------------------------------|
| 0 | 動作禁止 |
| 1 | 動作許可 |

| DA0MD _n | D/Aコンバータの動作モードの選択 (n = 0, 1) |
|--------------------|------------------------------|
| 0 | 通常モード |
| 1 | リアルタイム出力モード ^注 |

注 リアルタイム出力モード (DA0MD_nビット = 1) 時の出力トリガは、次のとおりです。

- ・ n = 0のとき：INTTAA2CC0信号 (第7章 16ビット・タイマ/イベント・カウンタAA (TAA) 参照)
- ・ n = 1のとき：INTTAA3CC0信号 (第7章 16ビット・タイマ/イベント・カウンタAA (TAA) 参照)

(2) D/A変換値設定レジスタ0, 1 (DA0CS0, DA0CS1)

ANO0, ANO1端子に出力するアナログ電圧値を設定するレジスタです。

8ビット単位でリード/ライト可能です。

リセットにより00Hになります。

リセット時 : 00H R/W アドレス : DA0CS0 FFFFF280H, DA0CS1 FFFFF281H

| | | | | | | | | |
|--------|---------|---------|---------|---------|---------|---------|---------|---------|
| | 7 | 6 | 5 | 4 | 3 | 2 | 1 | 0 |
| DA0CSn | DA0CSn7 | DA0CSn6 | DA0CSn5 | DA0CSn4 | DA0CSn3 | DA0CSn2 | DA0CSn1 | DA0CSn0 |

注意 リアルタイム出力モード (DA0M.DA0MDnビット = 1) のとき, INTTAA2CC0/INTTAA3CC0信号が発生する前に, DA0CSnレジスタを設定してください。INTTAA2CC0/INTTAA3CC0信号発生でD/A変換を開始します。

備考 n = 0, 1

16.4 動作

16.4.1 通常モード時の動作

DA0CSnレジスタへのライト動作を起動トリガとして、D/A変換を行います。

次に、その設定方法を示します。

DA0M.DA0MDnビット = 0 (通常モード) に設定します。

DA0CSnレジスタにANOn端子に出力するアナログ電圧値を設定します。

以上、を初期設定として行います。

DA0M.DA0CEnビット = 1 (D/A変換動作許可) に設定します。

これによりD/A変換が開始します。

以降、D/A変換を行う場合は、DA0CSnレジスタへのライト動作を行います。

なお、次のD/A変換を行うまでは、前回D/A変換した結果を保持します。

備考1. 兼用端子の設定は表4 - 20 **ポート端子を兼用端子として使用する場合**を参照してください。

2. $n = 0, 1$

16.4.2 リアルタイム出力モード時の動作

TAA2, TAA3の割り込み要求信号 (INTTAA2CC0, INTTAA3CC0) を起動トリガとして、D/A変換を行います。

次に、その設定方法を示します。

DA0M.DA0MDnビット = 1 (リアルタイム出力モード) に設定します。

DA0CSnレジスタにANOn端子に出力するアナログ電圧値を設定します。

DA0M.DA0CEnビット = 1 (D/A変換動作許可) に設定します。

以上 ~ を初期設定として行います。

TAA2, TAA3を動作させます。

INTTAA2CC0, INTTAA3CC0信号が発生すると、D/A変換を開始します。

以降、DA0CSnレジスタに設定した値がINTTAA2CC0, INTTAA3CC0信号のタイミングで出力されま
す。

備考1. までのAN00, AN01端子の出力値は不定です。

2. HALT, IDLE1, IDLE2, STOPモード時のAN00, AN01端子の出力値については、**第21章
スタンバイ機能**を参照してください。

3. 兼用端子の設定は表4 - 20 **ポート端子を兼用端子として使用する場合**を参照してくだ
さい。

16.4.3 使用上の注意点

D/Aコンバータを使用する際の注意事項を次に示します。

- (1) リアルタイム出力モード時、トリガ信号が出ている間にDA0CSnレジスタの設定値を変更しないでください。
- (2) 動作モードを切り替える場合は、必ずDA0M.DA0CEnビット = 0にしたあとに行ってください。
- (3) P10/ANO0, P11/ANO1端子を、1本を入出力ポート、1本をD/A出力端子として使用する場合、D/A出力中は、ポートの入出力レベルが変化しないようなアプリケーションで使用してください。
- (4) $AV_{REF0} = V_{DD} = AV_{REF1} = 3.0 \sim 3.6 \text{ V}$ の範囲で使用してください。それ以外の場合の動作は保証できません。
- (5) AV_{REF1} の電源投入および電源切断は、 AV_{REF0} と同じタイミングで行ってください。
- (6) D/Aコンバータの出力インピーダンスが高いため、ANOn端子 ($n = 0, 1$) から電流を取り出すことはできません。2 M Ω 以下の抵抗を接続する場合には、抵抗とANOn端子の間にJFET入力型オペアンプを挿入してください。

図16 - 2 外部端子の接続例

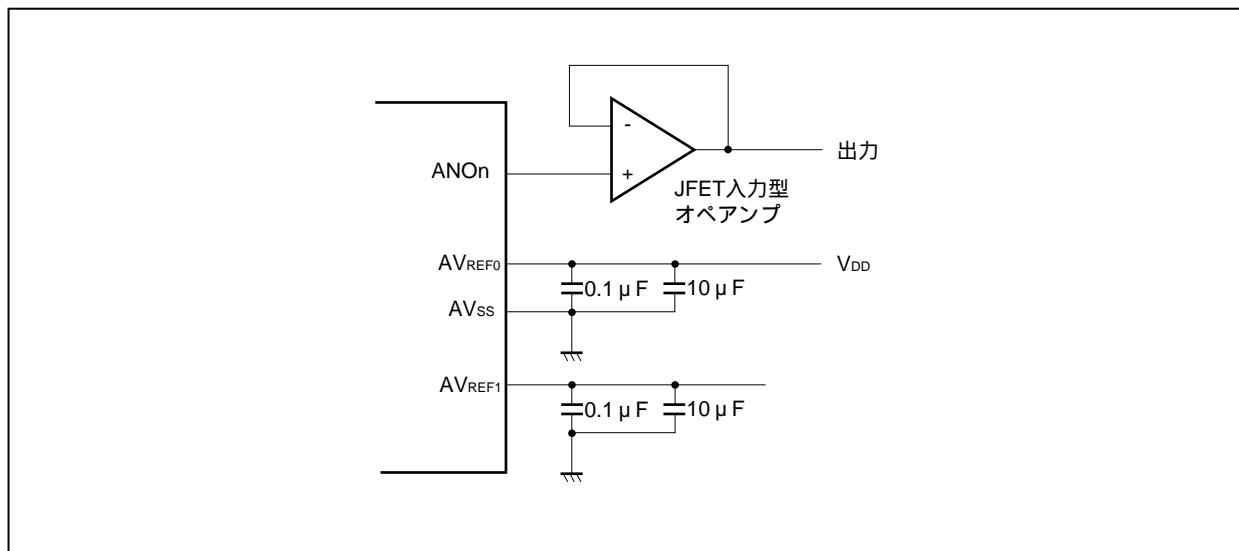

- (7) D/Aコンバータは、STOPモード時に動作が停止するため、ANO0, ANO1端子は、ハイ・インピーダンスになり消費電力を低減できます。ただし、IDLE1, IDLE2モード、サブクロック動作モードでは端子は保持されるため、消費電力を低減する場合にはDA0M.DA0CEnビット = 0にしてください。

第17章 アシクロナス・シリアル・インタフェースC(UARTC)

V850ES/JG3-H, V850ES/JH3-HはUARTCを5チャンネル搭載しています。

17.1 特徴

転送速度 300 bps ~ 3 Mbps (内部システム・クロック24 MHz, 専用ポー・レート・ジェネレータ使用)

全二重通信 UARTCn受信データ・レジスタ (UCnRX) 内蔵

UARTCn送信データ・レジスタ (UCnTX) 内蔵

2端子構成 TXDCn : 送信データの出力端子

RXDCn : 受信データの入力端子

受信エラー検出機能

- ・パリティ・エラー
- ・フレーミング・エラー
- ・オーバラン・エラー

割り込みソース : 2種類

- ・受信完了割り込み (INTUCnR) : 受信許可状態において, シリアル転送完了後, 受信シフト・レジスタから受信データ・レジスタへ受信データを転送すると発生
- ・送信許可割り込み (INTUCnT) : 送信許可状態において, 送信データ・レジスタから送信シフト・レジスタへ送信データを転送すると発生

キャラクタ長 : 7-9ビット

パリティ機能 : 奇数, 偶数, 0, なし

送信ストップ・ビット : 1, 2ビット

専用ポー・レート・ジェネレータ内蔵

MSB/LSBファースト転送選択可能

送受信データの反転入出力が可能

LIN (Local Interconnect Network) 通信フォーマットにおけるSBF (Synch Break Field) 送信可能

- ・SBF送信は13-20ビットまで選択可能
- ・SBF受信は11ビット以上認識可能
- ・SBF受信フラグあり

備考 n = 0-4

17.2 構成

次にUARTCnのブロック図を示します。

図17-1 アシクロナス・シリアル・インタフェースCnのブロック図

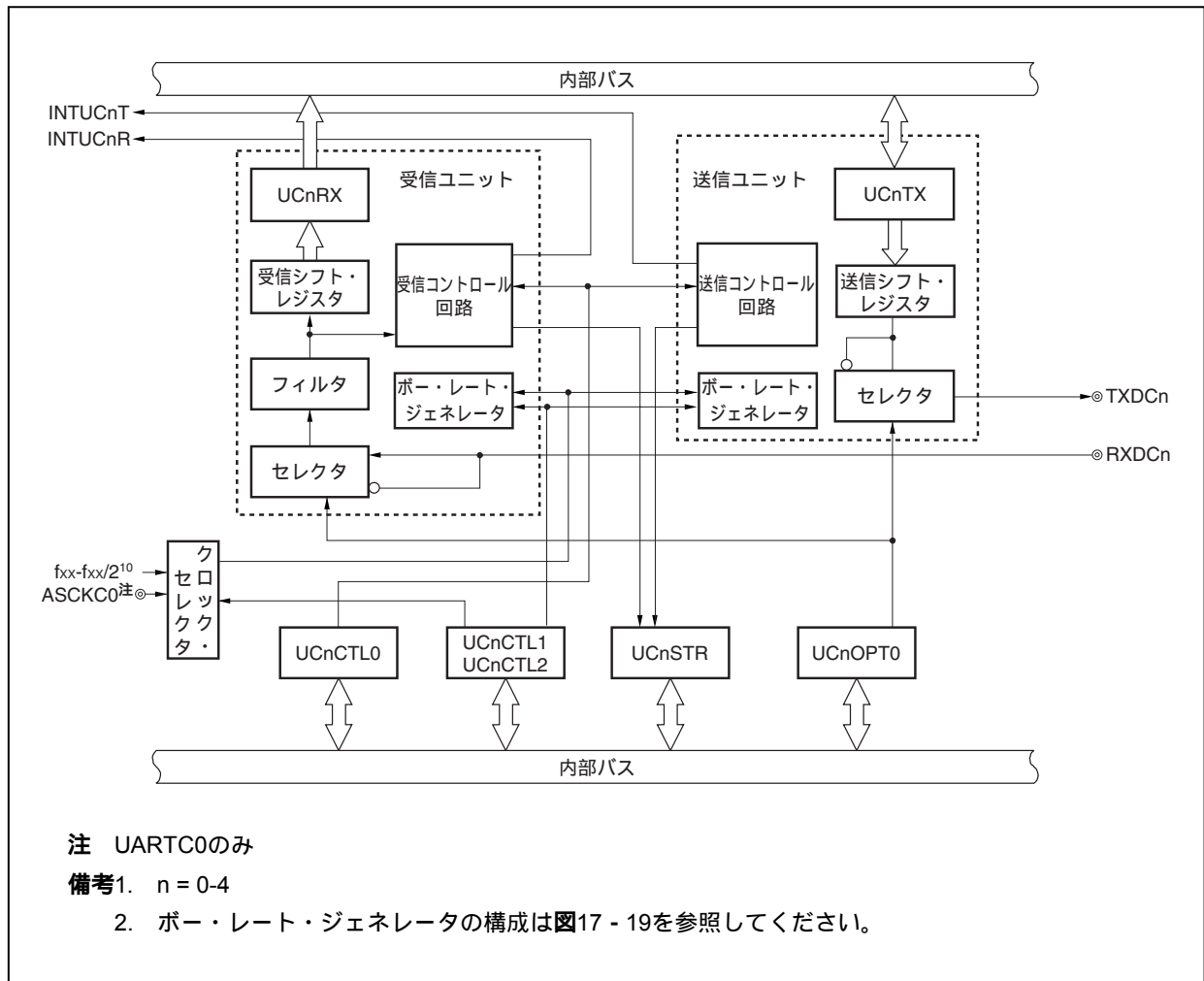

UARTCnは、次のハードウェアで構成されています。

表17-1 UARTCnの構成

| 項目 | 構成 |
|------|------------------------------|
| レジスタ | UARTCn制御レジスタ0 (UCnCTL0) |
| | UARTCn制御レジスタ1 (UCnCTL1) |
| | UARTCn制御レジスタ2 (UCnCTL2) |
| | UARTCnオプション制御レジスタ0 (UCnOPT0) |
| | UARTCnオプション制御レジスタ1 (UCnOPT1) |
| | UARTCn状態レジスタ (UCnSTR) |
| | UARTCn受信シフトレジスタ |
| | UARTCn受信データレジスタ (UCnRX) |
| | UARTCn送信シフトレジスタ |
| | UARTCn送信データレジスタ (UCnTX) |

(1) UARTCn制御レジスタ0 (UCnCTL0)

UCnCTL0レジスタは、UARTCnの動作を指定する8ビット・レジスタです。

(2) UARTCn制御レジスタ1 (UCnCTL1)

UCnCTL1レジスタは、UARTCnの入カクロックを選択する8ビット・レジスタです。

(3) UARTCn制御レジスタ2 (UCnCTL2)

UCnCTL2レジスタは、UARTCnのポー・レート制御する8ビット・レジスタです。

(4) UARTCnオプション制御レジスタ0 (UCnOPT0)

UCnOPT0レジスタは、UARTCnのシリアル転送を制御する8ビット・レジスタです。

(5) UARTCnオプション制御レジスタ1 (UCnOPT1)

UCnOPT1レジスタは、UARTCnの9ビット長でのシリアル転送を制御する8ビット・レジスタです。

(6) UARTCn状態レジスタ (UCnSTR)

UCnSTRレジスタは、受信エラー発生時のエラー内容を示すフラグの集合レジスタです。受信エラーの各フラグは受信エラー発生時にセット(1)されます。

(7) UARTCn受信シフト・レジスタ

RXCn端子に入力されたシリアル・データをパラレル・データに変換するシフト・レジスタです。1バイト分のデータを受信し、ストップ・ビットを検出すると、受信データをUCnRXレジスタへ転送します。このレジスタは直接操作することはできません。

(8) UARTCn受信データ・レジスタ (UCnRX)

UCnRXレジスタは、受信データを保持する8ビットのバッファ・レジスタです。7キャラクタの受信では上位ビットには0が格納されます(LSBファースト受信時)。

受信許可状態中は、受信データは1フレーム分のシフト・イン処理終了に同期してUARTCn受信シフト・レジスタからUCnRXレジスタに転送されます。

また、UCnRXレジスタへの転送により、受信完了割り込み要求信号(INTUCnR)が発生します。

(9) UARTCn送信シフト・レジスタ

送信シフト・レジスタは、UCnTXレジスタから転送されたパラレル・データをシリアル・データに変換するシフト・レジスタです。

UCnTXレジスタから1バイト分のデータが転送されると、シフト・レジスタのデータをTXCn端子から出力します。

このレジスタは直接操作することはできません。

(10) UARTCn送信データ・レジスタ (UCnTX)

UCnTXレジスタは、8ビットの送信データ用バッファです。UCnTXレジスタへ送信データを書き込むことにより、送信動作が開始されます。UCnTXレジスタにデータの書き込みが可能になる(UCnTXレジスタからUARTCn送信シフト・レジスタに1フレーム分のデータが転送される)と、送信許可割り込み要求信号(INTUCnT)が発生します。

17.3 UARTCとほかのシリアル・インタフェースのモード切り替え

17.3.1 UARTC0とCSIF4とのモード切り替え

V850ES/JG3-H, V850ES/JH3-Hでは、CSIF4とUARTC0は端子が兼用になっており、同時には使用できません。UARTC0を使用するときは、あらかじめPMC3, PFC3レジスタで設定する必要があります。

注意 CSIF4またはUARTC0において、送信あるいは受信動作中にモードの切り替えを行った場合の送受信に関する動作は保証できません。使用しないユニットは必ず動作禁止にしてください。

図17-2 CSIF4とUARTC0のモード切り替え設定

| | | | | | | | | |
|------------------------------|--------|--------|-----------------|--------|--------|--------|--------|--------|
| リセット時：00H R/W アドレス：FFFFF446H | | | | | | | | |
| | 7 | 6 | 5 | 4 | 3 | 2 | 1 | 0 |
| PMC3 | PMC37 | PMC36 | PMC35 | PMC34 | PMC33 | PMC32 | PMC31 | PMC30 |
| リセット時：00H R/W アドレス：FFFFF466H | | | | | | | | |
| | 7 | 6 | 5 | 4 | 3 | 2 | 1 | 0 |
| PFC3 | PFC37 | PFC36 | PFC35 | PFC34 | PFC33 | PFC32 | PFC31 | PFC30 |
| リセット時：00H R/W アドレス：FFFFF706H | | | | | | | | |
| | 7 | 6 | 5 | 4 | 3 | 2 | 1 | 0 |
| PFCE3 | PFCE37 | PFCE36 | PFCE35 | PFCE34 | PFCE33 | PFCE32 | PFCE31 | PFCE30 |
| PMC32 | PFCE32 | PFC32 | 動作モード | | | | | |
| 0 | x | x | ポート入出力モード | | | | | |
| 1 | 0 | 0 | ASCKC0 (UARTC0) | | | | | |
| 1 | 0 | 1 | SCKF4 (CSIF4) | | | | | |
| PMC31 | PFCE31 | PFC31 | 動作モード | | | | | |
| 0 | x | x | ポート入出力モード | | | | | |
| 1 | 0 | 0 | RXDC0 (UARTC) | | | | | |
| 1 | 0 | 1 | SIF4 (CSIF4) | | | | | |
| PMC30 | PFCE30 | PFC30 | 動作モード | | | | | |
| 0 | x | x | ポート入出力モード | | | | | |
| 1 | 0 | 0 | TXDC0 (UARTC) | | | | | |
| 1 | 0 | 1 | SOF4 (CSIF4) | | | | | |
| 備考 x = don't care | | | | | | | | |

17.3.2 UARTC1とI²C02のモード切り替え

V850ES/JG3-H, V850ES/JH3-Hでは, UARTC1とI²C02は端子が兼用になっており, 同時には使用できません。UARTC1を使用するときは, あらかじめPMC9, PFC9, PFCE9レジスタで設定する必要があります。

注意 UARTC1とI²C02において, 送信あるいは受信動作中にモードの切り替えを行った場合の送受信に関する動作は保証できません。使用しないユニットは必ず動作禁止にしてください。

図17-3 UARTC1とI²C02のモード切り替え設定

| | | | | | | | | | |
|---|---------|---------|----------------------------|--------|---------|---------|--------|--------|--|
| リセット時: 0000H R/W アドレス: FFFFF452H, FFFFF453H | | | | | | | | | |
| PMC9 | 15 | 14 | 13 | 12 | 11 | 10 | 9 | 8 | |
| | PMC915 | PMC914 | PMC913 | PMC912 | PMC911 | PMC910 | PMC99 | PMC98 | |
| | 7 | 6 | 5 | 4 | 3 | 2 | 1 | 0 | |
| | PMC97 | PMC96 | PMC95 | PMC94 | PMC93 | PMC92 | PMC91 | PMC90 | |
| リセット時: 0000H R/W アドレス: FFFFF472H, FFFFF473H | | | | | | | | | |
| PFC9 | 15 | 14 | 13 | 12 | 11 | 10 | 9 | 8 | |
| | PFC915 | PFC914 | PFC913 | PFC912 | PFC911 | PFC910 | PFC99 | PFC98 | |
| | 7 | 6 | 5 | 4 | 3 | 2 | 1 | 0 | |
| | PFC97 | PFC96 | PFC95 | PFC94 | PFC93 | PFC92 | PFC91 | PFC90 | |
| リセット時: 0000H R/W アドレス: FFFFF712H, FFFFF713H | | | | | | | | | |
| PFCE9 | 15 | 14 | 13 | 12 | 11 | 10 | 9 | 8 | |
| | PFCE915 | PFCE914 | 0 | 0 | PFCE911 | PFCE910 | PFCE99 | PFCE98 | |
| | 7 | 6 | 5 | 4 | 3 | 2 | 1 | 0 | |
| | PFCE97 | PFCE96 | PFCE95 | PFCE94 | PFCE93 | PFCE92 | PFCE91 | PFCE90 | |
| PMC91 | PFCE91 | PFC91 | 動作モード | | | | | | |
| 0 | x | x | ポート入出力モード | | | | | | |
| 1 | 0 | 1 | TXDC1 (UARTC1) | | | | | | |
| 1 | 1 | 0 | SDA02 (I ² C02) | | | | | | |
| PMC90 | PFCE90 | PFC90 | 動作モード | | | | | | |
| 0 | x | x | ポート入出力モード | | | | | | |
| 1 | 0 | 1 | RXDC1 (UARTC1) | | | | | | |
| 1 | 1 | 0 | SCL02 (I ² C02) | | | | | | |
| 備考 x = don't care | | | | | | | | | |

17.3.3 UARTC2とCSIF3のモード切り替え

V850ES/JG3-H, V850ES/JH3-Hでは、UARTC2とCSIF3は端子が兼用になっており、同時には使用できません。UARTC2を使用するときは、あらかじめPMC9, PFC9, PFCE9レジスタで設定する必要があります。

注意 UARTC2とCSIF3において、送信あるいは受信動作中にモードの切り替えを行った場合の送受信に関する動作は保証できません。使用しないユニットは必ず動作禁止にしてください。

図17-4 UARTC2とCSIF3のモード切り替え設定

リセット時：0000H R/W アドレス：FFFFF452H, FFFFF453H

| | | | | | | | | |
|------|--------|--------|--------|--------|--------|--------|-------|-------|
| | 15 | 14 | 13 | 12 | 11 | 10 | 9 | 8 |
| PMC9 | PMC915 | PMC914 | PMC913 | PMC912 | PMC911 | PMC910 | PMC99 | PMC98 |
| | 7 | 6 | 5 | 4 | 3 | 2 | 1 | 0 |
| | PMC97 | PMC96 | PMC95 | PMC94 | PMC93 | PMC92 | PMC91 | PMC90 |

リセット時：0000H R/W アドレス：FFFFF472H, FFFFF473H

| | | | | | | | | |
|------|--------|--------|--------|--------|--------|--------|-------|-------|
| | 15 | 14 | 13 | 12 | 11 | 10 | 9 | 8 |
| PFC9 | PFC915 | PFC914 | PFC913 | PFC912 | PFC911 | PFC910 | PFC99 | PFC98 |
| | 7 | 6 | 5 | 4 | 3 | 2 | 1 | 0 |
| | PFC97 | PFC96 | PFC95 | PFC94 | PFC93 | PFC92 | PFC91 | PFC90 |

リセット時：0000H R/W アドレス：FFFFF712H, FFFFF713H

| | | | | | | | | |
|-------|---------|---------|--------|--------|---------|---------|--------|--------|
| | 15 | 14 | 13 | 12 | 11 | 10 | 9 | 8 |
| PFCE9 | PFCE915 | PFCE914 | 0 | 0 | PFCE911 | PFCE910 | PFCE99 | PFCE98 |
| | 7 | 6 | 5 | 4 | 3 | 2 | 1 | 0 |
| | PFCE97 | PFCE96 | PFCE95 | PFCE94 | PFCE93 | PFCE92 | PFCE91 | PFCE90 |

| | | | |
|-------|--------|-------|----------------------------|
| PMC91 | PFCE91 | PFC91 | 動作モード |
| 0 | x | x | ポート入出力モード |
| 1 | 0 | 1 | TXDC1 (UARTC1) |
| 1 | 1 | 0 | SDA02 (I ² C02) |

| | | | |
|-------|--------|-------|----------------------------|
| PMC90 | PFCE90 | PFC90 | 動作モード |
| 0 | x | x | ポート入出力モード |
| 1 | 0 | 1 | RXDC1 (UARTC1) |
| 1 | 1 | 0 | SCL02 (I ² C02) |

備考 x = don't care

17.3.4 UARTC3とI²C00とCAN0のモード切り替え

V850ES/JG3-H, V850ES/JH3-Hでは, UARTC3とI²C00とCAN0 (μ PD70F3770, 70F3771のみ) は端子が兼用になっており, 同時には使用できません。UARTC3を使用するときは, あらかじめPMC3, PFC3, PFCE3レジスタで設定する必要があります。

注意 UARTC3, I²C00またはCAN0 (μ PD70F3770, 70F3771のみ) において, 送信あるいは受信動作中にモードの切り替えを行った場合の送受信に関する動作は保証できません。使用しないユニットは必ず動作禁止にしてください。

図17 - 5 UARTC3とI²C00とCAN0のモード切り替え設定

リセット時 : 00H R/W アドレス : FFFFF446H

| | | | | | | | | |
|------|-------|-------|-------|-------|-------|-------|-------|-------|
| | 7 | 6 | 5 | 4 | 3 | 2 | 1 | 0 |
| PMC3 | PMC37 | PMC36 | PMC35 | PMC34 | PMC33 | PMC32 | PMC31 | PMC30 |

リセット時 : 00H R/W アドレス : FFFFF466H

| | | | | | | | | |
|------|-------|-------|-------|-------|-------|-------|-------|-------|
| | 7 | 6 | 5 | 4 | 3 | 2 | 1 | 0 |
| PFC3 | PFC37 | PFC36 | PFC35 | PFC34 | PFC33 | PFC32 | PFC31 | PFC30 |

リセット時 : 00H R/W アドレス : FFFFF706H

| | | | | | | | | |
|-------|--------|--------|--------|--------|--------|--------|--------|--------|
| | 7 | 6 | 5 | 4 | 3 | 2 | 1 | 0 |
| PFCE3 | PFCE37 | PFCE36 | PFCE35 | PFCE34 | PFCE33 | PFCE32 | PFCE31 | PFCE30 |

| PMC37 | PFCE37 | PFC37 | 動作モード |
|-------|--------|-------|-------------------------------|
| 0 | x | x | ポート入出力モード |
| 1 | 0 | 0 | RXDC3 (UARTC3) |
| 1 | 0 | 1 | SDA00 (I ² C00) |
| 1 | 1 | 0 | CRXD0 (CAN0) <small>注</small> |

| PMC36 | PFCE36 | PFC36 | 動作モード |
|-------|--------|-------|-------------------------------|
| 0 | x | x | ポート入出力モード |
| 1 | 0 | 0 | TXDC3 (UARTC3) |
| 1 | 0 | 1 | SCL00 (I ² C00) |
| 1 | 1 | 0 | CTXD0 (CAN0) <small>注</small> |

注 μ PD70F3770, 70F3771のみ
備考 x = don't care

17.3.5 UARTC4とCSIF0とI²C01のモード切り替え

V850ES/JG3-H, V850ES/JH3-Hでは, UARTC4とCSIF0とI²C01は端子が兼用になっており, 同時には使用できません。UARTC4を使用するときは, あらかじめPMC4, PFC4, PFCE4レジスタで設定する必要があります。

注意 UARTC4, CSIF0またはI²C01において, 送信あるいは受信動作中にモードの切り替えを行った場合の送受信に関する動作は保証できません。使用しないユニットは必ず動作禁止にしてください。

図17 - 6 UARTC4とCSIF0とI²C01のモード切り替え設定

| | | | | | | | | |
|--------------------------------|-------|--------|-------|----------------------------|---|-------|--------|--------|
| リセット時: 00H R/W アドレス: FFFFF448H | | | | | | | | |
| | 7 | 6 | 5 | 4 | 3 | 2 | 1 | 0 |
| PMC4 | 0 | 0 | 0 | 0 | 0 | PMC42 | PMC41 | PMC40 |
| リセット時: 00H R/W アドレス: FFFFF468H | | | | | | | | |
| | 7 | 6 | 5 | 4 | 3 | 2 | 1 | 0 |
| PFC4 | 0 | 0 | 0 | 0 | 0 | PFC42 | PFC41 | PFC40 |
| リセット時: 00H R/W アドレス: FFFFF708H | | | | | | | | |
| | 7 | 6 | 5 | 4 | 3 | 2 | 1 | 0 |
| PFCE4 | 0 | 0 | 0 | 0 | 0 | 0 | PFCE41 | PFCE40 |
| | PMC41 | PFCE41 | PFC41 | 動作モード | | | | |
| | 0 | x | x | ポート入出力モード | | | | |
| | 1 | 0 | 0 | SOF0 (CSIF0) | | | | |
| | 1 | 0 | 1 | RXDC4 (UARTC4) | | | | |
| | 1 | 1 | 0 | SCL01 (I ² C01) | | | | |
| | PMC40 | PFCE40 | PFC40 | 動作モード | | | | |
| | 0 | x | x | ポート入出力モード | | | | |
| | 1 | 0 | 0 | SIF0 (CSIF0) | | | | |
| | 1 | 0 | 1 | TXDC4 (UARTC4) | | | | |
| | 1 | 1 | 0 | SDA01 (I ² C01) | | | | |
| 備考 x = don't care | | | | | | | | |

17.4 レジスタ

(1) UARTCn制御レジスタ0 (UCnCTL0)

UCnCTL0レジスタは、UARTCnシリアル転送動作を制御する8ビットのレジスタです。
8/1ビット単位でリード/ライト可能です。
リセットにより10Hになります。

(1/2)

| | | | | | | | | |
|--|---|------------------------------|--------|--------|--------|--------|-------|-------|
| リセット時：10H R/W アドレス：UC0CTL0 FFFFFFFA00H, UC1CTL0 FFFFFFFA10H, UC2CTL0 FFFFFFFA20H, UC3CTL0 FFFFFFFA30H, UC4CTL0 FFFFFFFA40H | | | | | | | | |
| | ⑦ | ⑥ | ⑤ | ④ | 3 | 2 | 1 | 0 |
| UCnCTL0 (n = 0-4) | UCnPWR | UCnTXE | UCnRXE | UCnDIR | UCnPS1 | UCnPS0 | UCnCL | UCnSL |
| | UCnPWR | UARTCnの動作の制御 | | | | | | |
| | 0 | UARTCn動作禁止 (UARTCnを非同期にリセット) | | | | | | |
| | 1 | UARTCn動作許可 | | | | | | |
| | UCnPWRビットにより、UARTCn動作の制御を行います。UCnPWRビットをクリア (0) すると、TXDCn端子の出力はハイ・レベルに固定されます (UCnOPT0. UCnTDLビット = 1のときは、ロウ・レベルに固定されます)。 | | | | | | | |
| | UCnTXE | 送信動作許可 | | | | | | |
| | 0 | 送信動作禁止 | | | | | | |
| | 1 | 送信動作許可 | | | | | | |
| | <ul style="list-style-type: none"> ・ 起動時はUCnPWRビット = 1にしてから、UCnTXEビット = 1としてください。また、停止時はUCnTXEビット = 0にしてから、UCnPWRビット = 0としてください。 ・ 送信ユニットを初期化する場合は、UCnTXEビットをクリア (0) して、基本クロックの2周期分の時間を経過してから、再びUCnTXEビットをセット (1) しなければ、状態の初期化ができない場合があります (基本クロックについては 17.7 (1) (a) 基本クロック参照)。 | | | | | | | |
| | UCnRXE | 受信動作許可 | | | | | | |
| | 0 | 受信動作禁止 | | | | | | |
| | 1 | 受信動作許可 | | | | | | |
| | <ul style="list-style-type: none"> ・ 起動時はUCnPWRビット = 1にしてから、UCnRXEビット = 1としてください。また、停止時は、UCnRXEビット = 0にしてから、UCnPWRビット = 0としてください。 ・ 受信ユニットの状態を初期化する場合は、UCnRXEビットをクリア (0) して、基本クロックの2周期分の時間を経過してから、再びUCnRXEビットをセット (1) しなければ、状態の初期化ができない場合があります (基本クロックについては 17.7 (1) (a) 基本クロック参照)。 | | | | | | | |

| UCnDIR | 転送方向選択 |
|--------|------------|
| 0 | MSB転送ファースト |
| 1 | LSB転送ファースト |

・ UCnPWRビット = 0, またはUCnTXEビット = UCnRXEビット = 0の場合のみ書き換え可能です。
 ・ LINのフォーマットで送受信を行う場合は, UCnDIRビットは“1”に設定してください。

| UCnPS1 | UCnPS0 | 送信時のパリティ選択 | 受信時のパリティ選択 |
|--------|--------|------------|----------------|
| 0 | 0 | パリティを出力しない | パリティなしで受信 |
| 0 | 1 | 0パリティを出力 | 0パリティとして受信 |
| 1 | 0 | 奇数パリティを出力 | 奇数パリティとして判定を行う |
| 1 | 1 | 偶数パリティを出力 | 偶数パリティとして判定を行う |

・ UCnPWRビット = 0, またはUCnTXEビット = UCnRXEビット = 0の場合のみ書き換え可能です。
 ・ 受信時に「0パリティとして受信」を選択した場合, パリティ判定を行いません。したがって, UCnSTR.UCnPEビットはセットされません。
 ・ LINのフォーマットで送受信を行う場合, UCnPS1, UCnPS0ビットは“00”に設定してください。

| UCnCL | 送受信データ1フレームのデータ・キャラクタ長指定 |
|-------|--------------------------|
| 0 | 7ビット |
| 1 | 8ビット |

・ UCnPWRビット = 0, またはUCnTXEビット = UCnRXEビット = 0の場合のみ書き換え可能です。
 ・ LINのフォーマットで送受信を行う場合は, UCnCLビットは“1”に設定してください。

| UCnSL | 送信データのストップ・ビット長指定 |
|-------|-------------------|
| 0 | 1ビット |
| 1 | 2ビット |

UCnPWRビット = 0, またはUCnTXEビット = UCnRXEビット = 0の場合のみ書き換え可能です。

備考 パリティについての詳細は, 17.6.9 **パリティの種類と動作**を参照してください。

(2) UARTCn制御レジスタ1 (UCnCTL1)

詳細は, 17.7 (2) **UARTCn制御レジスタ1 (UCnCTL1)**を参照してください。

(3) UARTCn制御レジスタ2 (UCnCTL2)

詳細は, 17.7 (3) **UARTCn制御レジスタ2 (UCnCTL2)**を参照してください。

(4) UARTCnオプション制御レジスタ0 (UCnOPT0)

UCnOPT0レジスタは、UARTCnのシリアル転送動作を制御する8ビットのレジスタです。

8/1ビット単位でリード/ライト可能です。

リセットにより14Hになります。

(1/2)

リセット時：14H R/W アドレス：UC0OPT0 FFFFFFFA03H, UC1OPT0 FFFFFFFA13H,
UC2OPT0 FFFFFFFA23H, UC3OPT0 FFFFFFFA33H,
UC4OPT0 FFFFFFFA43H

| | | | | | | | | |
|---------|--------|--------|--------|---------|---------|---------|--------|--------|
| | ⑦ | 6 | 5 | 4 | 3 | 2 | 1 | 0 |
| UCnOPT0 | UCnSRF | UCnSRT | UCnSTT | UCnSLS2 | UCnSLS1 | UCnSLS0 | UCnTDL | UCnRDL |

(n = 0-4)

| UCnSRF | SBF受信フラグ |
|--------|---|
| 0 | UCnCTL0.UCnPWRビット = UCnRXEビット = 0に設定したとき。または SBF受信正常終了したとき。 |
| 1 | SBF受信中 |

- ・ LIN通信でのSBF (Synch Break Field) を受信していることを判断します。
- ・ SBF受信エラー時、UCnSRFビットは“1”を保持し、そのあと再度SBF受信を開始します。
- ・ UCnSRFビットはリードのみ可能です。

| UCnSRT | SBF受信トリガ |
|--------|----------|
| 0 | |
| 1 | SBF受信トリガ |

- ・ LIN通信でのSBFの受信トリガ・ビットであり、読み出した場合、常に“0”が読み出されます。SBFを受信する場合、UCnSRTビットをセット(1)しSBF受信可能状態にしてください。
- ・ UCnPWRビット = UCnRXEビット = 1としてからUCnSRTビットを設定してください。

| UCnSTT | SBF送信トリガ |
|--------|----------|
| 0 | |
| 1 | SBF送信トリガ |

- ・ LIN通信でのSBFの送信トリガ・ビットであり、読み出した場合、常に“0”が読み出されます。
- ・ UCnPWRビット = UCnTXEビット = 1としてからUCnSTTビットを設定してください。

注意 UCnSRT, UCnSTTビットは、SBF受信中 (UCnSRFビット = 1) にセット(1)しないでください。

| UCnSLS2 | UCnSLS1 | UCnSLS0 | SBF送信長選択 |
|---------|---------|---------|-------------------|
| 1 | 0 | 1 | 13ビット長で出力 (リセット値) |
| 1 | 1 | 0 | 14ビット長で出力 |
| 1 | 1 | 1 | 15ビット長で出力 |
| 0 | 0 | 0 | 16ビット長で出力 |
| 0 | 0 | 1 | 17ビット長で出力 |
| 0 | 1 | 0 | 18ビット長で出力 |
| 0 | 1 | 1 | 19ビット長で出力 |
| 1 | 0 | 0 | 20ビット長で出力 |

UCnPWRビット = 0またはUCnTXEビット = 0のとき設定できます。

| UCnTDL | 送信データ・レベル・ビット |
|--------|---------------|
| 0 | 転送データ通常出力 |
| 1 | 転送データ反転出力 |

・ UCnTDLビットによりTXDCn端子の出力レベルを反転できます。
 ・ UCnPWRビット = 0またはUCnTXEビット = 0のとき設定できます。

| UCnRDL | 受信データ・レベル・ビット |
|--------|---------------|
| 0 | 転送データ通常入力 |
| 1 | 転送データ反転入力 |

・ UCnRDLビットによりRXDCn端子の入力レベルを反転できます。
 ・ UCnPWRビット = 0またはUCnRXEビット = 0のとき設定できます。

(5) UARTCn オプション制御レジスタ1 (UCnOPT1)

UCnOPT1レジスタは、UARTCnのシリアル転送動作を制御する8ビットのレジスタです。

8/1ビット単位でリード/ライト可能です。

リセットにより00Hになります。

注意 UCnEBEビットはUARTCを動作禁止 (UCnCTL0.UCnPWR = 0) の状態で設定してください。

| | | | | | | | | |
|---|--|---|---|---|---|---|---|--------|
| リセット時 : 00H R/W アドレス : UC0OPT1 FFFFFFFA0AH, UC1OPT1 FFFFFFFA1AH, UC2OPT1 FFFFFFFA2AH, UC3OPT1 FFFFFFFA3AH, UC4OPT1 FFFFFFFA4AH | | | | | | | | |
| | 7 | 6 | 5 | 4 | 3 | 2 | 1 | 0 |
| UCnOPT1 (n = 0-4) | 0 | 0 | 0 | 0 | 0 | 0 | 0 | UCnEBE |
| UCnEBE | 拡張ビット許可 / 禁止 | | | | | | | |
| 0 | 拡張ビット動作禁止。UCnCTL0.UCnCLビットで設定したデータ長で送受信を行う | | | | | | | |
| 1 | 拡張ビット動作許可。キャラクタ長9ビットで送受信可能 | | | | | | | |
| <ul style="list-style-type: none"> ・ UCnEBEビットをセット(1)し、9ビット・データ長での転送を行う場合、次の設定をしてください。この設定をしない場合UCnEBEビットの設定は無効になります。 ・ UCnCTL0.UCnPS1,UCnPS0 = 00 (パリティなし) ・ UCnCTL0.UCnCL = 1 (8ビット・キャラクタ長) ・ LINの通信フォーマットで送受信を行う場合は、UCnEBE = 0に設定してください。 | | | | | | | | |

次にレジスタ設定値とデータ・フォーマットの関係について示します。

表17-2 レジスタ設定とデータ・フォーマットの関係

| レジスタ設定 | | | | | データ・フォーマット | | | | |
|---------|--------|--------|-------|---------|------------|--------|--------|------|------|
| UCnCTL0 | | | | UCnOPT1 | D0-D6 | D7 | D8 | D9 | D10 |
| UCnCL | UCnPS1 | UCnPS0 | UCnSL | UCnEBE | | | | | |
| 0 | 0 | 0 | 0 | 0 | Data | Stop | | | |
| 0 | 00以外 | | | | Data | Parity | Stop | | |
| 1 | 0 | 0 | | | Data | Data | Stop | | |
| 1 | 00以外 | | | | Data | Data | Parity | Stop | |
| 0 | 0 | 0 | 1 | 0 | Data | Stop | Stop | | |
| 0 | 00以外 | | | | Data | Parity | Stop | Stop | |
| 1 | 0 | 0 | | | Data | Data | Stop | Stop | |
| 1 | 00以外 | | | | Data | Data | Parity | Stop | Stop |
| 0 | 0 | 0 | 0 | 1 | Data | Stop | | | |
| 0 | 00以外 | | | | Data | Parity | Stop | | |
| 1 | 0 | 0 | | | Data | Data | Data | Stop | |
| 1 | 00以外 | | | | Data | Data | Parity | Stop | |
| 0 | 0 | 0 | 1 | 1 | Data | Stop | Stop | | |
| 0 | 00以外 | | | | Data | Parity | Stop | Stop | |
| 1 | 0 | 0 | | | Data | Data | Data | Stop | Stop |
| 1 | 00以外 | | | | Data | Data | Parity | Stop | Stop |

備考 Data : データ・ビット

Stop : ストップ・ビット

Parity : パリティ・ビット

(6) UARTCn状態レジスタ (UCnSTR)

UCnSTRレジスタは、UARTCnの転送状態と受信エラー内容を示す8ビットのレジスタです。

8/1ビット単位でリード/ライト可能です。UCnTSFビットはリードのみ可能で、UCnPE, UCnFE, UCnOVEビットについてはリード/ライト可能ですが、ライト時は“0”ライトによるクリアのみ可能で、“1”ライトによるセット動作はできません(“1”をライトしても値を保持します)。

次に初期化条件を示します。

| レジスタ/ビット | 初期化条件 |
|-------------------------|---|
| UCnSTRレジスタ | <ul style="list-style-type: none"> ・リセット ・UCnCTL0.UCnPWRビット = 0 |
| UCnTSFビット | <ul style="list-style-type: none"> ・UCnCTL0.UCnTXEビット = 0 |
| UCnPE, UCnFE, UCnOVEビット | <ul style="list-style-type: none"> ・0の書き込み ・UCnCTL0.UCnRXEビット = 0 |

リセット時 : 00H R/W アドレス : UC0STR FFFFFFFA04H, UC1STR FFFFFFFA14H,
UC2STR FFFFFFFA24H, UC3STR FFFFFFFA34H,
UC4STR FFFFFFFA44H

| | | | | | | | | |
|---------------------|--------|---|---|---|---|-------|-------|--------|
| | ⑦ | 6 | 5 | 4 | 3 | ② | ① | ① |
| UCnSTR (n = 0-4) | UCnTSF | 0 | 0 | 0 | 0 | UCnPE | UCnFE | UCnOVE |

| | |
|--|--|
| UCnTSF | 転送状態フラグ |
| 0 | <ul style="list-style-type: none"> ・UCnPWRビット = 0, またはUCnTXEビット = 0に設定したとき ・転送完了後に, UCnTXレジスタに次のデータ転送がなかったとき |
| 1 | UCnTXレジスタへの書き込み |
| <p>連続送信を行っている場合にはUCnTSFビットは常に“1”になっています。 送信ユニットの初期化を行う場合には, UCnTSFビット = 0になっていることを確認してから初期化を行ってください。UCnTSFビット = 1の状態での初期化を行った場合の送信データは保証できません。</p> | |

| | |
|---|---|
| UCnPE | パリティ・エラー・フラグ |
| 0 | <ul style="list-style-type: none"> ・UCnPWRビット = 0, またはUCnRXEビット = 0に設定したとき ・“0”をライトしたとき |
| 1 | 受信時, データのパリティとパリティ・ビットが一致しないとき |
| <ul style="list-style-type: none"> ・UCnPEビットの動作は, UCnCTL0.UCnPS1, UCnPS0ビットの設定により左右されます。 ・UCnPEビットはリード/ライト可能となっていますが, “0”ライトによるクリアのみ可能で, “1”ライトによるセット動作はできません。“1”をライトした場合, 値を保持します。 | |

| | |
|--|---|
| UCnFE | フレーミング・エラー・フラグ |
| 0 | <ul style="list-style-type: none"> ・UCnPWRビット = 0, またはUCnRXEビット = 0に設定したとき ・“0”をライトしたとき |
| 1 | 受信時, ストップ・ビットが検出されないとき |
| <ul style="list-style-type: none"> ・受信データのストップ・ビットは, UCnCTL0.UCnSLビットの値に関わらず, 最初の1ビットのみチェックします。 ・UCnFEビットはリード/ライト可能となっていますが, “0”ライトによるクリアのみ可能で, “1”ライトによるセット動作はできません。“1”をライトした場合, 値を保持します。 | |

| | |
|--|---|
| UCnOVE | オーバラン・エラー・フラグ |
| 0 | <ul style="list-style-type: none"> ・UCnPWRビット = 0, またはUCnRXEビット = 0に設定したとき ・“0”をライトしたとき |
| 1 | UCnRXレジスタに受信データがセットされ, それを読み出す前に次の受信動作が完了したとき |
| <ul style="list-style-type: none"> ・オーバラン・エラーが発生したとき, 次の受信データは受信バッファに書き込まれず, データは破棄されます。 ・UCnOVEビットはリード/ライト可能となっていますが, “0”ライトによるクリアのみ可能で, “1”ライトによるセット動作はできません。“1”をライトした場合, 値を保持します。 | |

(7) UARTCn受信データ・レジスタL (UCnRXL), UARTCn受信データ・レジスタ (UCnRX)

UCnRXL, UCnRXレジスタは、受信シフト・レジスタで変換したパラレル・データを格納するための8または9ビット・バッファ・レジスタです。

1バイト・データの受信完了により受信シフト・レジスタに格納したデータをUCnRXL, UCnRXレジスタに転送します。

データ長を7ビットに指定し、LSBファーストで受信する場合、受信データはUCnRXLレジスタのビット6-ビット0に転送され、MSBは必ず“0”になります。MSBファーストで受信する場合、受信データはUCnRXLレジスタのビット7-ビット1に転送されLSBは必ず“0”になります。

オーバラン・エラー (UCnOVE) が発生した場合は、そのときの受信データはUCnRXL, UCnRXレジスタに転送されず破棄されます。

キャラクタ長によってアクセス単位 / リセット値が異なります。

- ・キャラクタ長7/8ビット (UCnOPT1.UCnEBE = 0) の場合

8ビット単位でリードのみ可能です。

リセット、またはUCnCTL0.UCnPWRビット = 0によってFFHになります。

- ・キャラクタ長9ビット (UCnOPT1.UCnEBE = 1) の場合

16ビット単位でリードのみ可能です。

リセット、またはUCnCTL0.UCnPWRビット = 0によって01FFHになります。

(a) キャラクタ長7/8ビット (UCnOPT1.UCnEBE = 0) の場合

リセット時: FFH R アドレス: UC0RXL FFFFFFFA06H, UC1RXL FFFFFFFA16H,
UC2RXL FFFFFFFA26H, UC3RXL FFFFFFFA36H,
UC4RXL FFFFFFFA46H

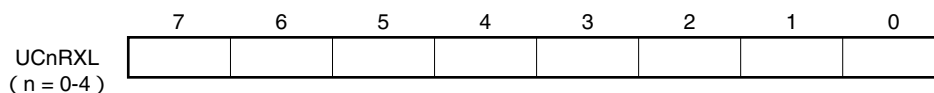

(b) キャラクタ長9ビット (UCnOPT1.UCnEBE = 1) の場合

リセット時: 01FFH R アドレス: UC0RX FFFFFFFA06H, UC1RX FFFFFFFA16H,
UC2RX FFFFFFFA26H, UC3RX FFFFFFFA36H,
UC4RX FFFFFFFA46H

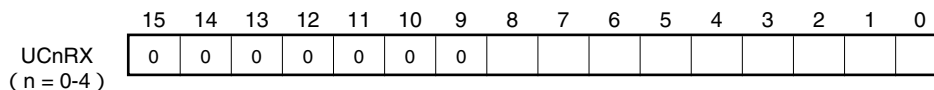

(8) UARTCn送信データ・レジスタL (UCnTXL), UARTCn送信データ・レジスタ (UCnTX)

UCnTXL, UCnTXレジスタは、送信データを設定するための8または9ビット・レジスタです。

データ長を7ビットに指定し、LSBファーストで送信する場合、送信データはUCnTXLレジスタのビット6-ビット0のデータが送信されます。MSBファーストで送信する場合、送信データはUCnTXLレジスタのビット7-ビット1のデータが送信されます。

キャラクタ長によってアクセス単位/リセット値が異なります。

- ・キャラクタ長7/8ビット (UCnOPT1.UCnEBE = 0) の場合

8ビット単位でリード/ライト可能です。

リセットによってFFHになります。

- ・キャラクタ長9ビット (UCnOPT1.UCnEBE = 0) の場合

16ビット単位でリード/ライト可能です。

リセットによって01FFHになります。

注意1. 送信動作許可状態 (UCnPWR = 1かつUCnTXE = 1) では、UCnTXL, UCnTXレジスタへの書き込みは、送信開始のトリガとして作用するためINTUCnT割り込み発生後に直前の値と同一の値を書き込むと、2度同じデータが送信されることとなります。

2. 連続送信を行うためのデータ書き込みは、INTUCnT割り込み発生後に書き込みを行ってください。

INTUCnT割り込み発生前に次のデータの書き込みを行った場合、送信開始処理と、UCnTXL, UCnTXレジスタへの書き込みの競合により意図しない送信データなる恐れがあります。

3. 送信禁止状態において、UCnTXL, UCnTXレジスタへの書き込みを実施した場合には、送信開始トリガとして使用できません。そのため送信禁止状態にてUCnTXL, UCnTXレジスタに書き込みを実施したあと、送信許可状態にしても送信は開始されません。

(a) キャラクタ長7/8ビット (UCnOPT1.UCnEBE = 0) の場合

リセット時: FFH R/W アドレス: UC0TXL FFFFFFFA08H, UC1TXL FFFFFFFA18H,
UC2TXL FFFFFFFA28H, UC3TXL FFFFFFFA38H,
UC4TXL FFFFFFFA48H

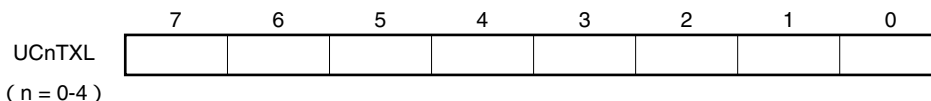

(b) キャラクタ長9ビット (UCnOPT1.UCnEBE = 1) の場合

リセット時: 01FFH R/W アドレス: UC0TX FFFFFFFA08H, UC1TX FFFFFFFA18H,
UC2TX FFFFFFFA28H, UC3TX FFFFFFFA38H,
UC4TX FFFFFFFA48H

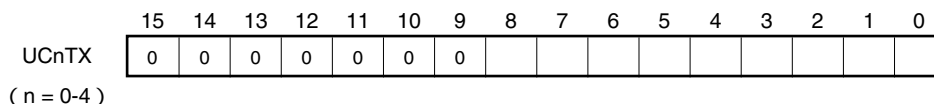

17.5 割り込み要求信号

UARTCnからは次の2種類の割り込み要求信号を発生します。

- ・受信完了割り込み要求信号 (INTUCnR)
- ・送信許可割り込み要求信号 (INTUCnT)

これら2種類の割り込み要求信号のデフォルト優先順位は受信完了割り込み要求信号の方が高く、送信許可割り込み要求信号の方が低くなっています。

表17-3 発生する割り込みとデフォルト優先順位

| 割り込み | 優先順位 |
|------|------|
| 受信完了 | 高 |
| 送信許可 | 低 |

(1) 受信完了割り込み要求信号 (INTUCnR)

受信許可状態中で、受信シフト・レジスタにデータがシフト・インされUCnRXレジスタに転送されると受信完了割り込み要求信号が発生します。

受信完了割り込み要求信号は、受信エラーが起った場合にも発生しますので、受信完了割り込み要求信号を受け付け、データを読み出すときに、UCnSTRレジスタを読み出して受信結果がエラーでないか確認してください。

受信禁止状態中は、受信完了割り込み要求信号は発生しません。

(2) 送信許可割り込み要求信号 (INTUCnT)

送信許可状態で、UCnTXレジスタからUARTCn送信シフト・レジスタへ送信データが転送されると送信許可割り込み要求信号を発生します。

17.6 動作

17.6.1 データ・フォーマット

全二重シリアル・データの送受信を行います。

送受信データのフォーマットは図17-7に示すとおり、スタート・ビット、キャラクタ・ビット、パリティ・ビット、ストップ・ビットで1データ・フレームを構成します。

1データ・フレーム内のキャラクタ・ビット長の指定、パリティ選択、ストップ・ビット長の指定、MSB/LSBファーストの転送指定は、UCnCTL0レジスタによって行います。

また、UCnOPT0.UCnTDLビットでTXDCn端子のUART出力/反転出力の制御を行います。

- ・スタート・ビット 1ビット
- ・キャラクタ・ビット ... 7ビット/8ビット
- ・パリティ・ビット 偶数パリティ/奇数パリティ/0パリティ/パリティなし
- ・ストップ・ビット 1ビット/2ビット

図17-7 UARTCの送受信データのフォーマット

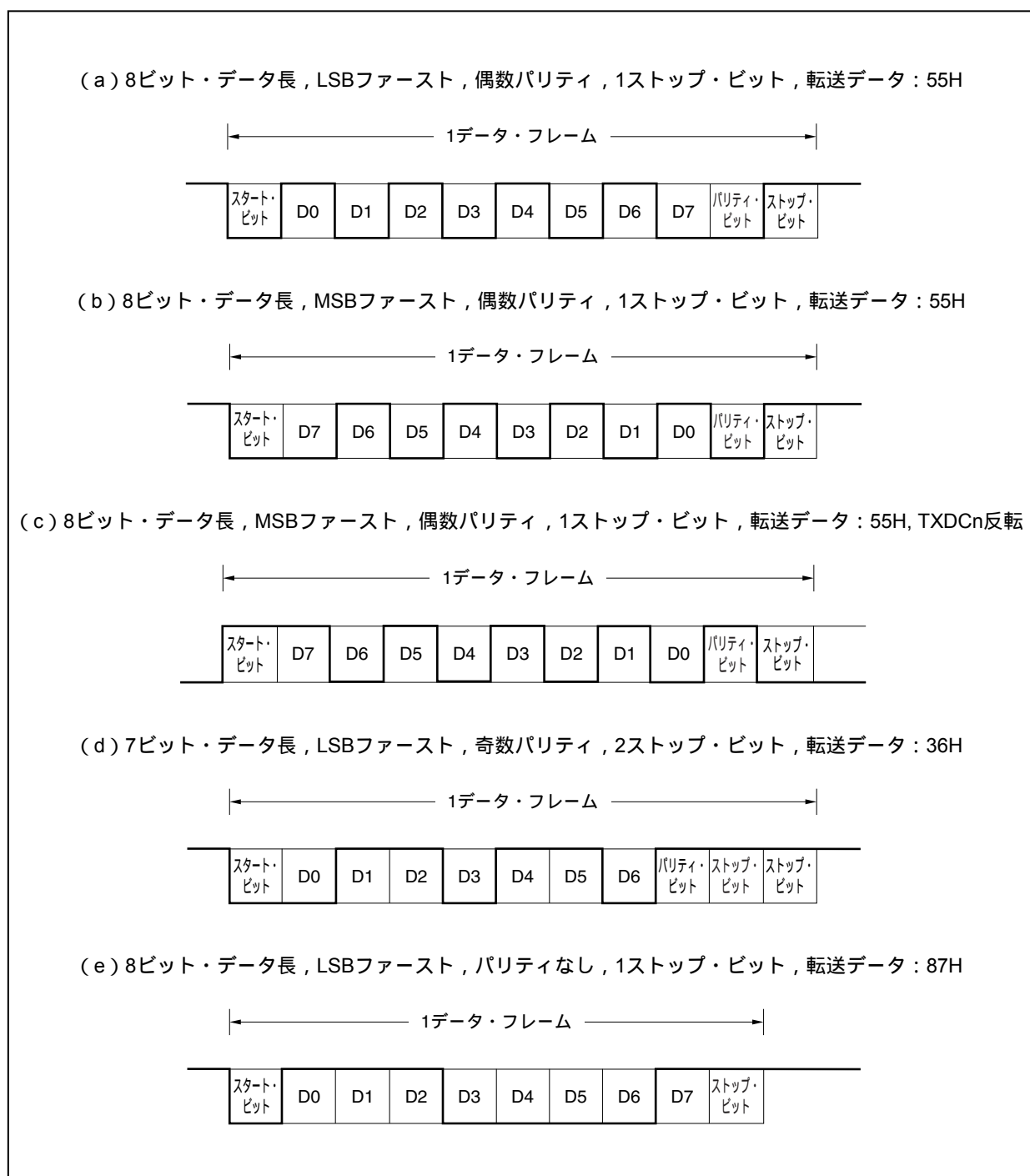

17.6.2 SBF送信/受信フォーマット

V850ES/JG3-H, V850ES/JH3-HにはLIN機能として使用するために、SBF (Synch Break Field) 送信/受信制御機能があります。

備考 LINとは、Local Interconnect Networkの略称で、車載ネットワークのコストダウンを目的とする低速 (1~20 kbps) のシリアル通信プロトコルです。

LINの通信はシングル・マスタ通信で、1つのマスタに対し最大15のスレーブが接続可能です。

LINのスレーブは、スイッチ、アクチュエータ、センサなどの制御に使用され、これらがLINのネットワークを介してLINのマスタに接続されます。

LINのマスタは通常、CAN (Controller Area Network) などのネットワークに接続されます。

また、LINバスはシングル・ワイヤ方式で、ISO9141に準拠したトランシーバを介して各ノードが接続されます。

LINの Protokol では、マスタはフレームにボー・レート情報をつけて送信し、スレーブはこれを受信してマスタとのボー・レート誤差を補正します。このため、スレーブのボー・レート誤差が $\pm 15\%$ 以下であれば、通信可能です。

LINの送信操作と受信操作の概略を、図17-8、図17-9に示します。

図17-8 LINの送信操作概略



図17-9 LINの受信操作概略



17.6.3 SBF送信

UCnCTL0.UCnPWRビット = UCnTXEビット = 1にすると送信許可状態となり、SBF送信トリガ (UCnOPT0.UCnSTTビット) をセット (1) することによりSBF送信動作は起動します。

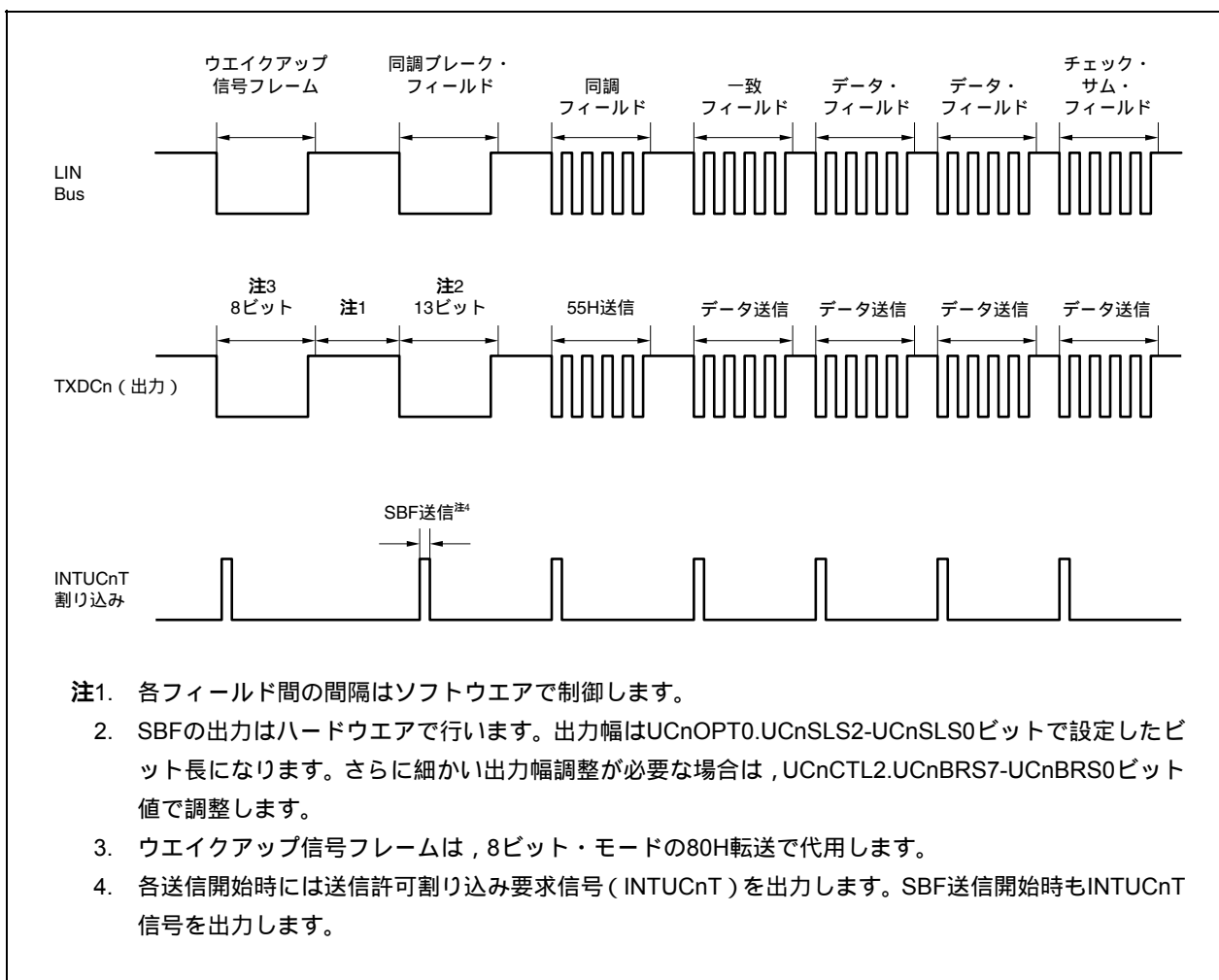
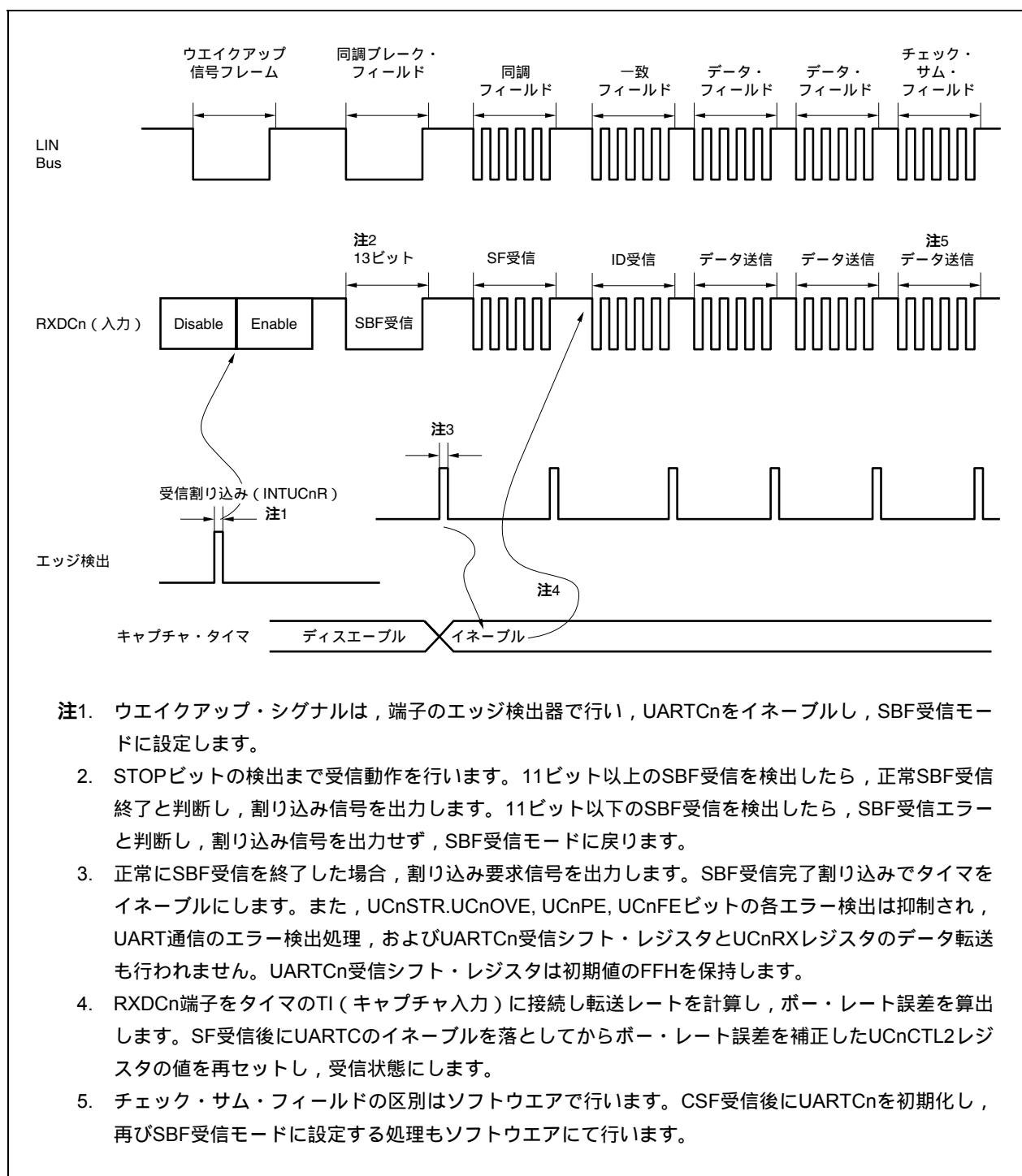
そのあとUCnOPT0.UCnSLS2-UCnSLS0ビットで指定された13ビットから20ビット分までの幅のロウ・レベルを出力します。SBF送信開始時には送信許可割り込み要求信号 (INTUCnT) を発生します。SBF送信を終了したあと、UCnSTTビットは自動的にクリアされます。そのあと、UART送信モードに戻ります。

次に送信するデータをUCnTXレジスタに書き込み、あるいはSBF送信トリガ (UCnSTTビット) をセットするまで、送信動作は中断します。

図17 - 10 SBF送信

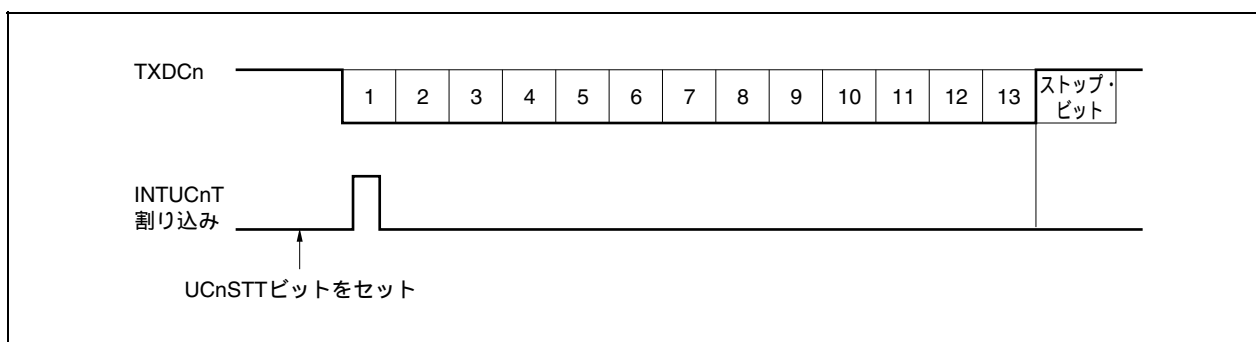

17.6.4 SBF受信

UCnCTL0.UCnPWRビット = 1にして、次に、UCnCTL0.UCnRXEビット = 1にすることにより、受信待ち状態になります。

SBF受信トリガ (UCnOPT0.UCnSRTビット) をセット (1) することで、SBF受信待ち状態になります。

SBF受信待ち状態はUARTの受信待ち状態と同じくRXDCn端子をモニタし、スタート・ビットの検出を行います。

スタート・ビットを検出したら、受信動作を開始し、設定されたボー・レートにあわせて、内蔵カウンタをカウント・アップします。

ストップ・ビットを受信したら、SBFの幅が11ビット長以上の場合、正常処理として、受信完了割り込み要求信号 (INTUCnR) を発生します。UCnOPT0.UCnSRFビットは自動的にクリアされ、SBF受信を終了します。UCnSTR.UCnOVE, UCnPE, UCnFEビットの各エラー検出は抑制されUART通信のエラー検出処理は行われません。また、UARTCn受信シフト・レジスタとUCnRXレジスタのデータの転送も行われず、初期値のFFHを保持します。SBFの幅が10ビット長以下の場合、エラー処理として、割り込みを出さずに受信を終了し、再びSBF受信モードに戻ります。その際UCnSRFビットはクリアされません。

注意1. データ受信中に、SBFが送信されてきた場合には、フレーミング・エラーとなります。

2. SBF受信トリガ・ビット(UCnSRT), SBF送信トリガ・ビット(UCnSTT)はSBF受信中(UCnSRF = 1)にセット(1)しないでください。

図17-11 SBF受信

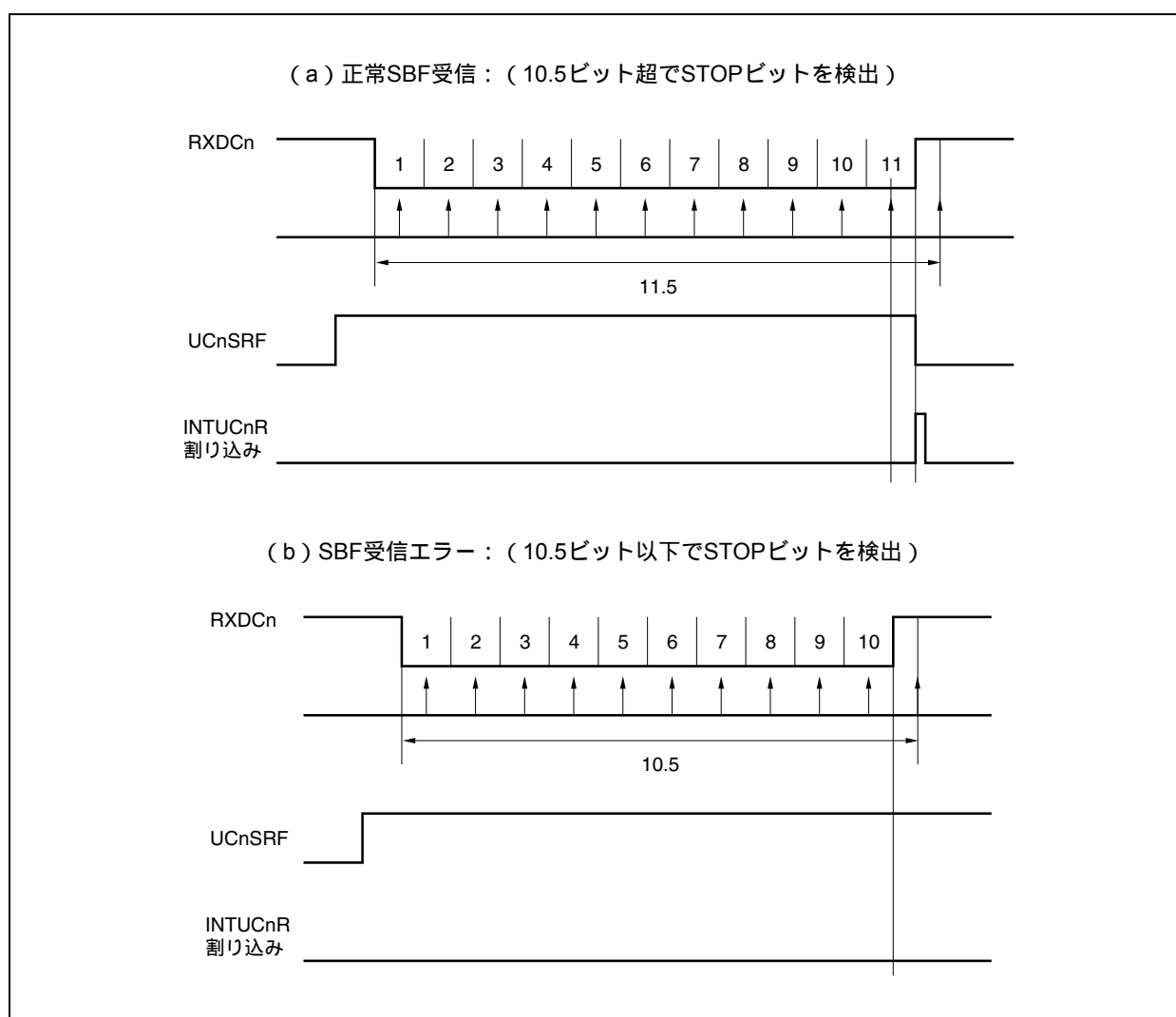

17.6.5 UART送信

UCnCTL0.UCnPWRビット = 1とすることにより, TXDCn端子からハイ・レベルを出力します。

次に, UCnCTL0.UCnTXEビット = 1にすると送信許可状態となり, UCnTXレジスタに送信データを書き込むことにより送信動作は起動します。スタート・ビット, パリティ・ビット, ストップ・ビットは自動的に付加します。

なお, UARTCnにはCTS (送信許可信号) 入力端子がないので, 相手側が受信許可状態かを確認するときはポートを使用してください。

送信動作の開始により, UCnTXレジスタ内のデータをUARTCn送信シフト・レジスタへ転送します。

UCnTXレジスタのデータをUARTCn送信シフト・レジスタに転送完了したタイミングで, 送信許可割り込み要求信号 (INTUCnT) を発生し, そのあとUARTCn送信シフト・レジスタから順次, TXDCn端子に出力します。INTUCnT信号の発生後, UCnTXレジスタに次の転送データの書き込みができます。

図17 - 12 UART送信

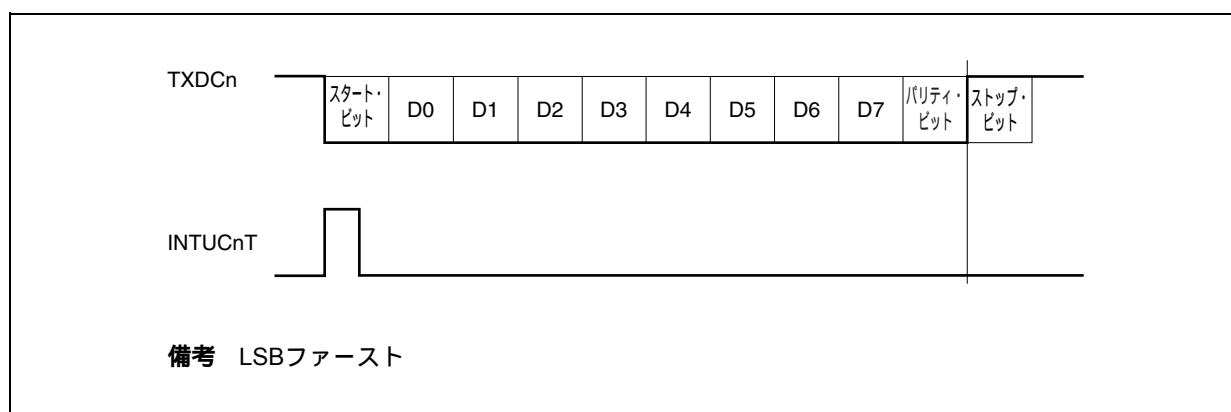

17.6.6 連続送信の手順説明

UARTCnはUARTCn送信シフト・レジスタがシフト動作を開始した時点で、次の送信データをUCnTXレジスタへ書き込むことができます。UARTCn送信シフト・レジスタへの送信タイミングは、送信許可割り込み要求信号 (INTUCnT) で判断できます。次に送信するデータを、転送中にUCnTXレジスタに書き込むことにより、効率的な通信レートを実現できます。

注意 送信の初期化を行う場合、連続送信実行中は、UCnSTR.UCnTSFビットが“0”であることを確認してから初期化を実行してください。UCnTSFビットが“1”のときに初期化を実行した場合の送信データの保証できません。

図17 - 13 連続送信の処理フロー



図17 - 14 連続送信動作のタイミング



17.6.7 UART受信

UCnCTL0.UCnPWRビット = 1にして、次にUCnCTL0.UCnRXEビット = 1にすることにより、受信待ち状態になります。受信待ち状態では、RXDCn端子をモニタし、スタート・ビットの検出を行います。

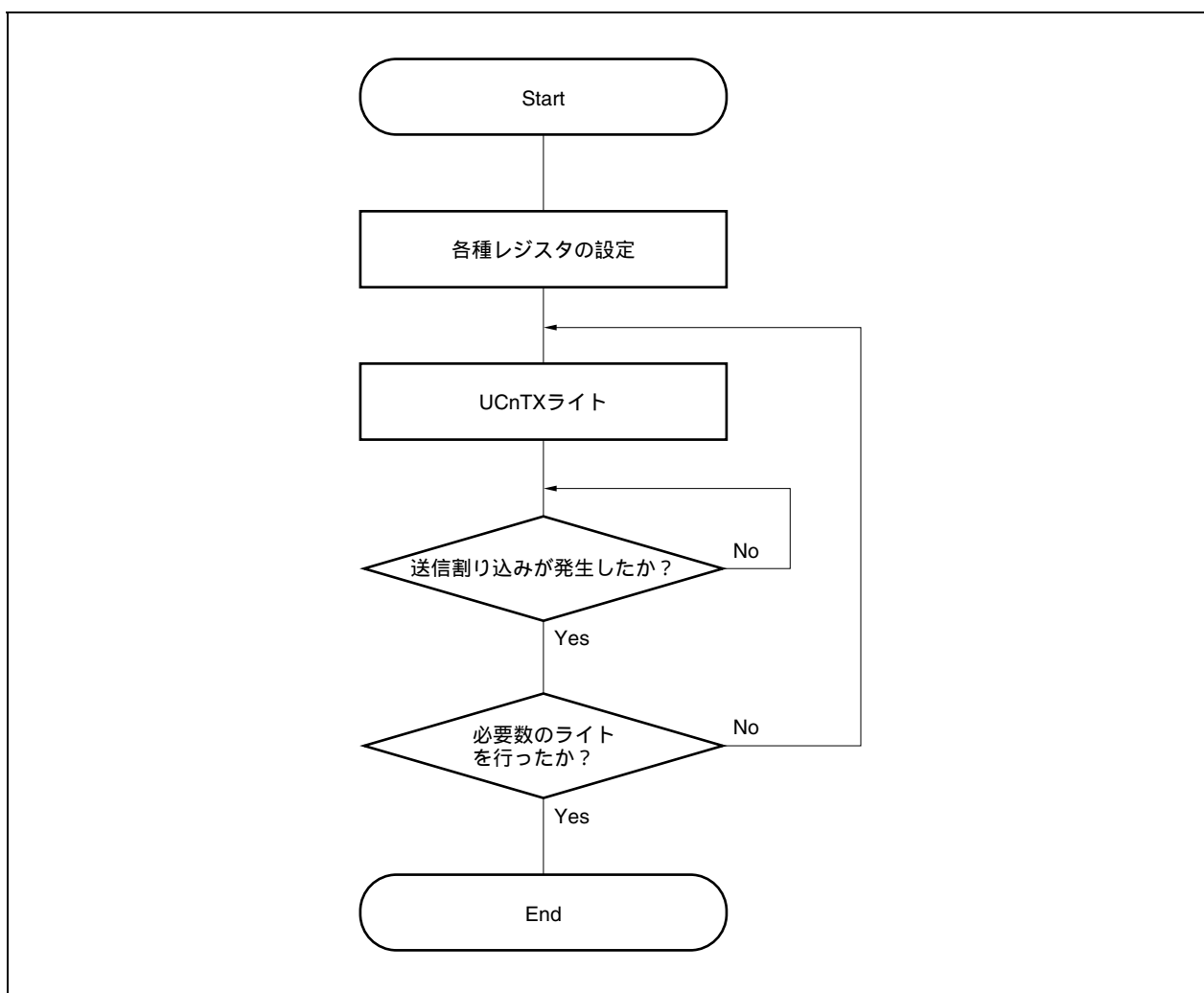
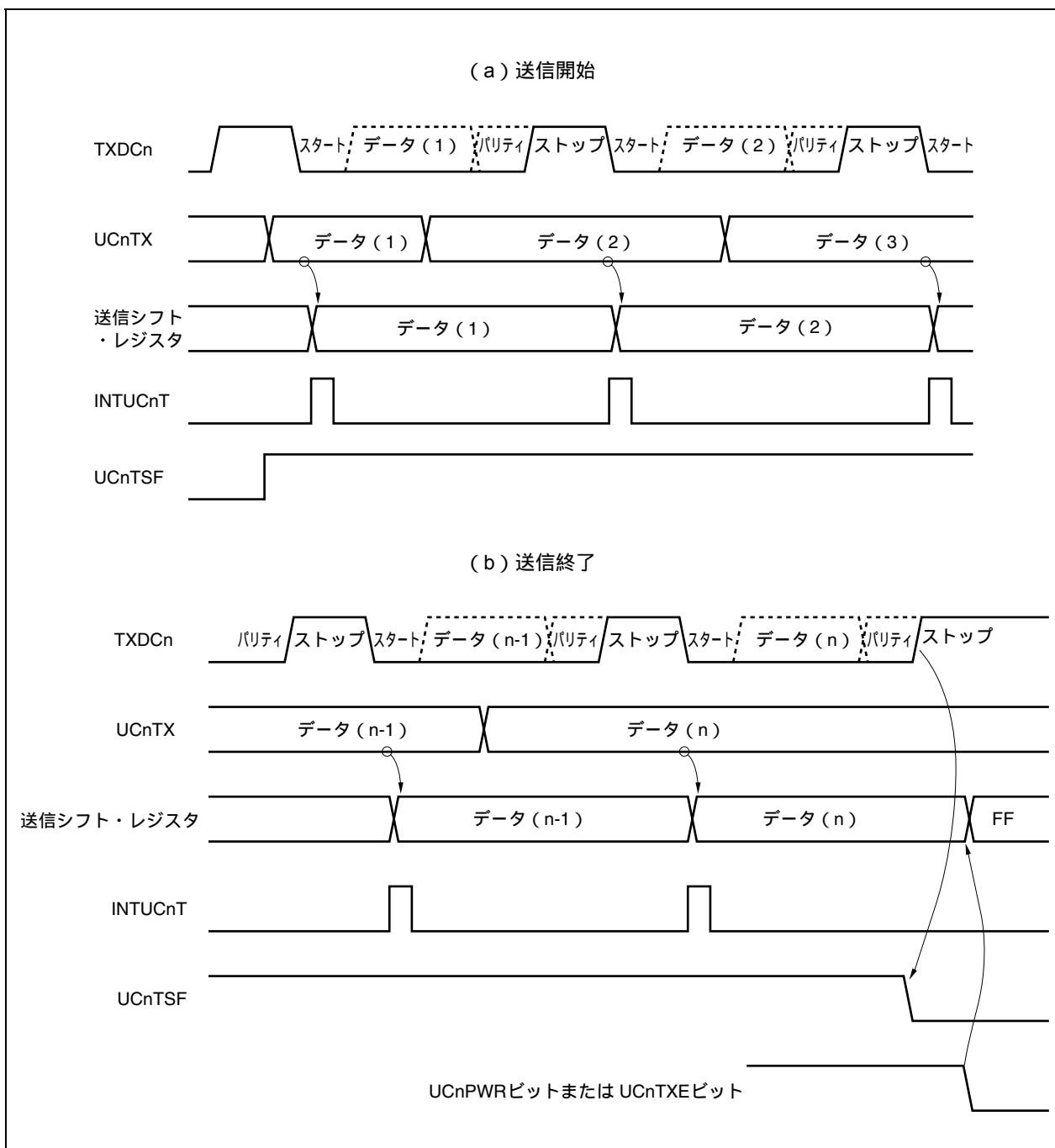
なおスタート・ビットの認識には2段階の検出ルーチンを取ります。

まずRXDCn端子の立ち下がりを検出すると立ち上がりエッジでサンプリングを開始します。スタート・ビットのサンプリング・ポイントでRXDCn端子がロウ・レベルであれば、スタート・ビットと認識します。スタート・ビットが認識されたら、受信動作を開始し、設定されたボー・レートにあわせて、シリアル・データを順次、UARTCn受信シフト・レジスタに格納していきます。

ストップ・ビットを受信したら、受信完了割り込み要求信号 (INTUCnR) を発生すると同時に、UARTCn受信シフト・レジスタのデータをUCnRXレジスタに書き込みます。ただし、オーバーラン・エラー (UCnSTR.UCnOVEビット) が発生した場合は、そのときの受信データをUCnRXレジスタに書き込まれずに破棄されます。

受信途中に、パリティ・エラー (UCnSTR.UCnPEビット)、フレーミング・エラー (UCnSTR.UCnFEビット) が発生しても、1ビット目のストップ・ビットの受信位置までは、受信を継続し、受信完了後にINTUCnR信号を発生します。

図17 - 15 UART受信

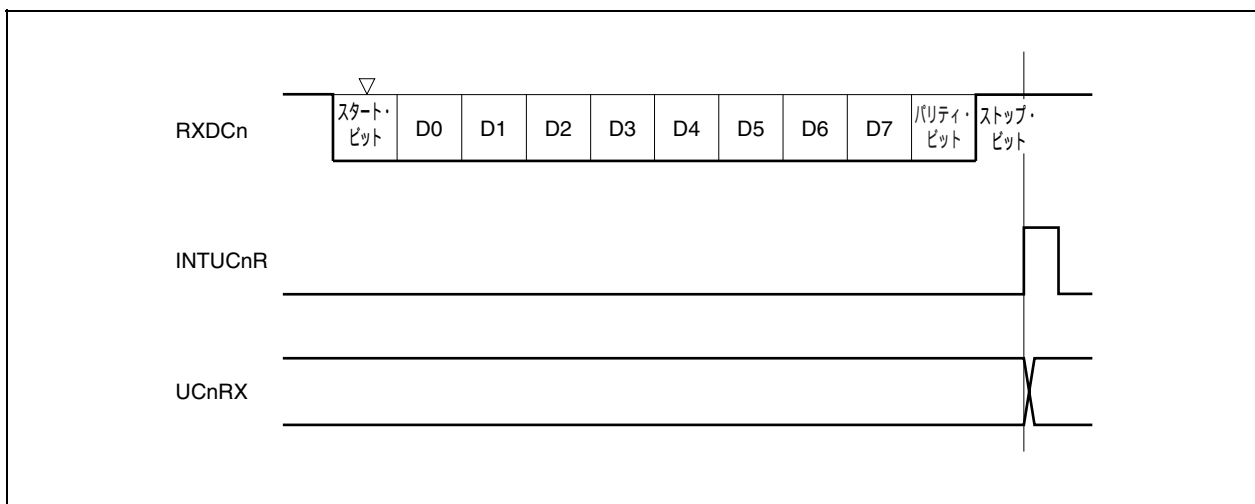

- 注意1. 受信エラー発生時にも、UCnRXレジスタは必ず読み出してください。UCnRXレジスタを読み出さないと、次のデータ受信にオーバーラン・エラーが発生し、いつまでも受信エラーの状態が続くことになります。
2. 受信時は、常に「ストップ・ビット数 = 1」として動作します。2ビット目のストップ・ビットは、無視されます。
 3. 受信終了時は、受信完了割り込み要求信号 (INTUCnR) 発生後、UCnRXレジスタを読み出してから UCnPWRビット = 0またはUCnRXEビット = 0としてください。INTUCnR信号が発生する前に UCnPWRビット = 0またはUCnRXEビット = 0とした場合、UCnRXレジスタのリード値は保証できません。
 4. UARTCnの受信完了処理 (INTUCnR信号の発生) と、UCnPWRビット = 0またはUCnRXEビット = 0が競合した場合、UCnRXレジスタにデータを格納していないにもかかわらず、INTUCnR信号が発生することがあります。INTUCnR信号の発生を待たずに受信終了を行うときには、必ず割り込み制御レジスタ (UCnRIC) の割り込みマスク・フラグ (UCnRMK) をセット (1) してから、UCnPWRビット = 0またはUCnRXEビット = 0とし、さらにUCnRICレジスタの割り込み要求フラグ (UCnRIF) をクリア (0) してください。

17.6.8 受信エラー

受信動作時のエラーは、パリティ・エラー、フレーミング・エラー、オーバーラン・エラーの3種類があります。データ受信の結果エラー・フラグがUCnSTRレジスタに設定され、受信完了割り込み要求信号 (INTUCnR) を発生します。

UCnSTRレジスタの内容を読み出すことによって、いずれのエラーが受信時に発生したかを検出することができます。

受信エラー・フラグをリードしたあとは、“0” ライトによりクリアしてください。

図17 - 16 受信データの読み出しフロー

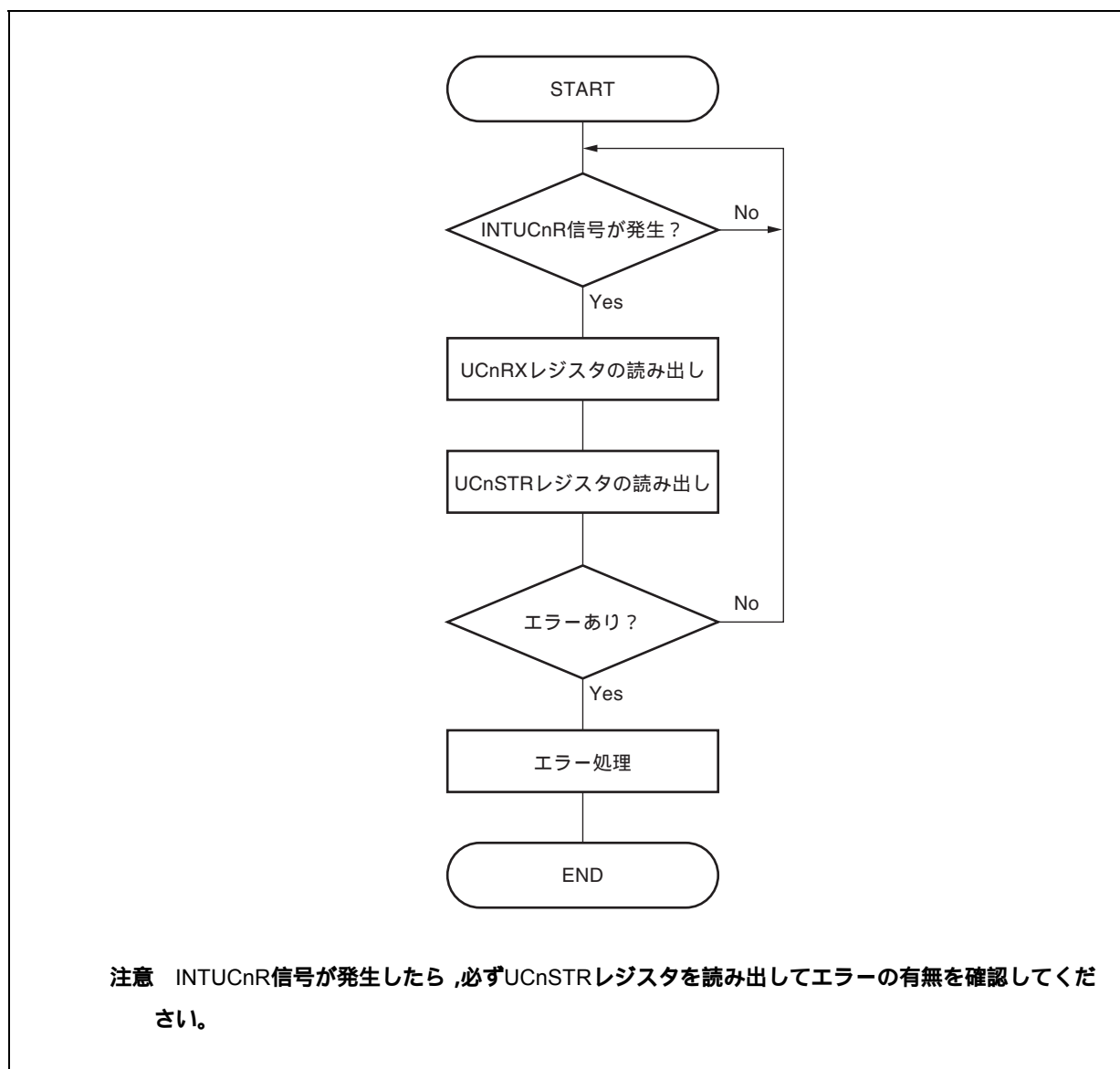

・受信エラーの要因

| エラー・フラグ | 受信エラー | 要 因 |
|---------|------------|------------------------------|
| UCnPE | パリティ・エラー | 受信したパリティ・ビットが設定と一致しない |
| UCnFE | フレーミング・エラー | ストップ・ビットが検出されない |
| UCnOVE | オーバラン・エラー | 受信バッファからデータを読み出す前に次のデータ受信が完了 |

受信エラー発生時は、エラーの内容によって、次の処理を行ってください。

・パリティ・エラー

受信ラインへのノイズなどによって誤ったデータを受信しているため、受信データを破棄し、再度通信を行ってください。

・フレーミング・エラー

送信側との間でポー・レートずれが発生しているか、何らかの理由で誤ってスタート・ビットを検出してしまったことが考えられます。通信フォーマットのフェータルなエラーであるため、送信側の動作停止を確認後、互いに初期化処理を行って再度通信を開始してください。

・オーバラン・エラー

受信データを読み出す前に次の受信が完了してしまったため、1フレーム分のデータが破棄された状態になっています。必要なデータであれば再度通信をやり直してください。

注意 連続受信時に受信エラー割り込みが発生した場合は、次の受信が完了する前にUCnSTRレジスタの内容を読み出してエラー処理を実施してください。

17.6.9 パリティの種類と動作

注意 LIN機能を使用する場合、UCnCTL0.UCnPS1, UCnPS0ビットを“00”に固定してください。

パリティ・ビットは通信データのビット誤りを検出するためのビットです。通常は送信側と受信側のパリティ・ビットは同一の種類のもを使用します。

偶数パリティと奇数パリティでは奇数個ビットの誤りを検出することができます。0パリティとパリティなしでは誤りを検出することはできません。

(a) 偶数パリティ

(i) 送信時

パリティ・ビットを含めた送信データ中の、値が“1”のビット数を偶数個にするように制御します。パリティ・ビットの値は次のようになります。

- ・送信データ中に値が“1”のビット数が奇数個：1
- ・送信データ中に値が“1”のビット数が偶数個：0

(ii) 受信時

パリティ・ビットを含めた受信データ中の、値が“1”のビット数をカウントし、奇数個であった場合にパリティ・エラーを発生します。

(b) 奇数パリティ

(i) 送信時

偶数パリティとは逆に、パリティ・ビットを含めた送信データ中の、値が“1”のビット数を奇数個にするように制御します。パリティ・ビットの値は次のようになります。

- ・送信データ中に、値が“1”のビット数が奇数個：0
- ・送信データ中に、値が“1”のビット数が偶数個：1

(ii) 受信時

パリティ・ビットを含めた受信データ中の、値が“1”のビット数をカウントし、偶数個であった場合にパリティ・エラーを発生します。

(c) 0パリティ

送信時には、送信データによらずパリティ・ビットを“0”にします。

受信時にはパリティ・ビットの検査を行いません。したがって、パリティ・ビットが“0”でも“1”でもパリティ・エラーを発生しません。

(d) パリティなし

送信データにパリティ・ビットを付加しません。

受信時にもパリティ・ビットがないものとして受信動作を行います。パリティ・ビットがないため、パリティ・エラーを発生しません。

17.6.10 受信データのノイズ・フィルタ

プリスケアラ部出力の基本クロックでRXDCn端子をサンプリングします。

サンプリング値が同じ値を2回取ると、一致検出器の出力が変化し、入力データとしてサンプリングされます。したがって、2クロック幅以下のデータはノイズとして判断され、内部回路には伝わりません(図17-18参照)。基本クロックについては17.7(1)(a)基本クロックを参照してください。

また、回路は図17-17のようにになっているので、受信動作の内部での処理は、外部の信号状態より3クロック分遅れて動作することになります。

図17-17 ノイズ・フィルタ回路



図17-18 ノイズとして判断されるRXDCn信号のタイミング



17.7 専用ポー・レート・ジェネレータ

専用ポー・レート・ジェネレータは、ソース・クロック・セクタ部と8ビットのプログラマブル・カウンタにより構成され、UARTCnにおける送受信時のシリアル・クロックを生成します。シリアル・クロックは、チャンネルごとに専用ポー・レート・ジェネレータ出力を選択できます。

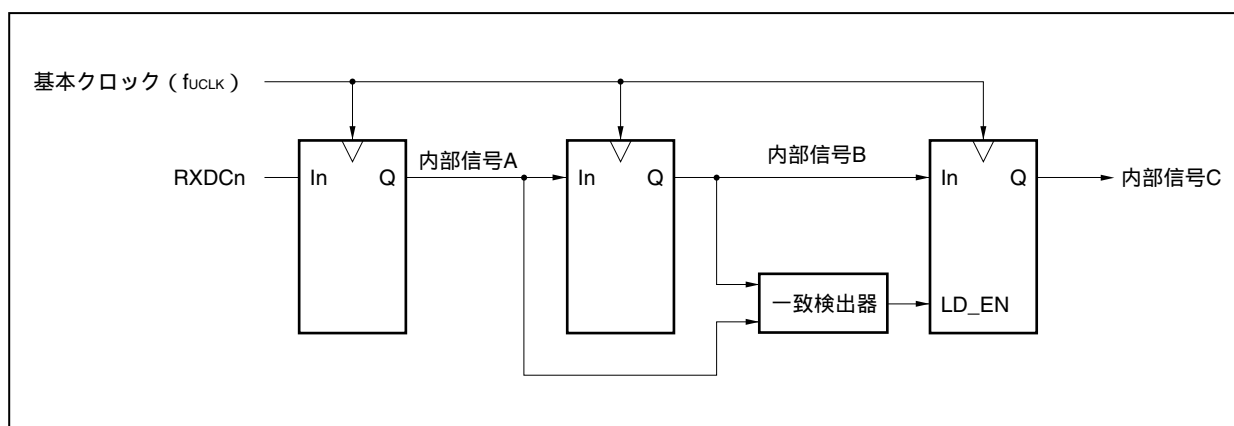
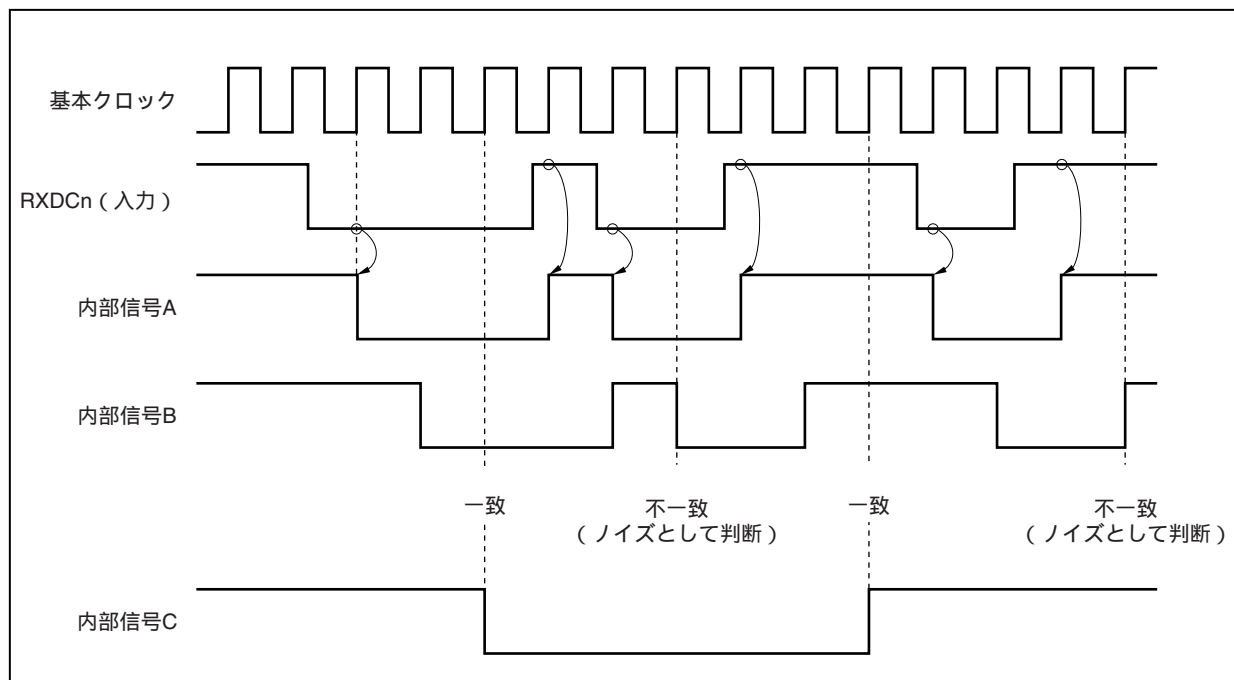
なお、8ビット・カウンタは送信用と受信用が別々に存在します。

(1) ポー・レート・ジェネレータの構成

図17-19 ポー・レート・ジェネレータの構成

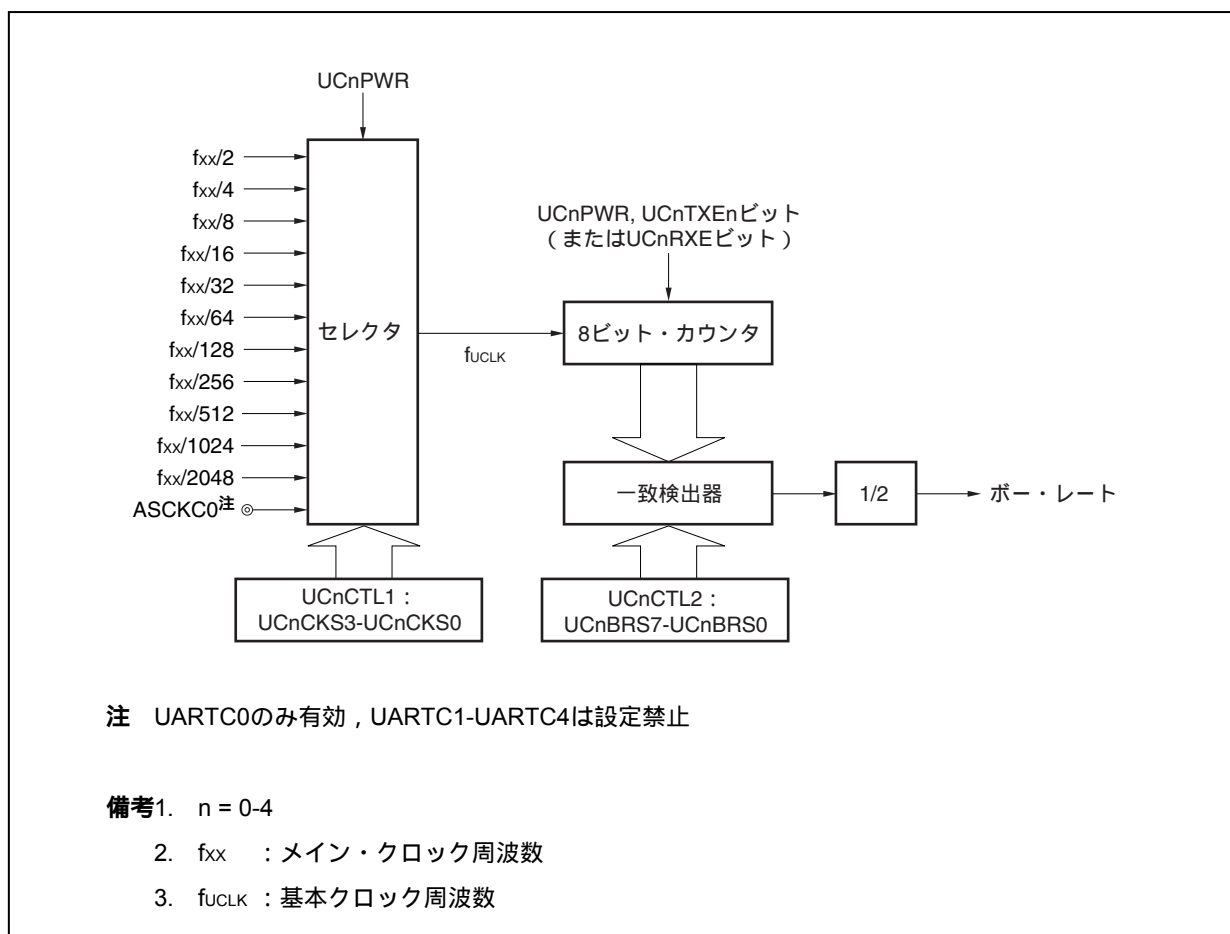

(a) 基本クロック

UCnCTL0.UCnPWRビット = 1のとき、UCnCTL1.UCnCKS3-UCnCKS0ビットで選択したクロックを8ビット・カウンタに供給します。このクロックを基本クロック (f_{UCLK}) と呼びます。

(b) シリアル・クロックの生成

UCnCTL1レジスタとUCnCTL2レジスタの設定により、シリアル・クロックを生成できます(n = 0-4)。

UCnCTL1.UCnCKS3-UCnCKS0ビットにより、基本クロックを選択します。

UCnCTL2.UCnBRS7-UCnBRS0ビットにより、8ビット・カウンタの分周値を設定できます。

(2) UARTCn制御レジスタ1 (UCnCTL1)

UCnCTL1レジスタは、UARTCnの基本クロックを選択するための8ビットのレジスタです。

8ビット単位でリード/ライト可能です。

リセットにより00Hになります。

注意 UCnCTL1レジスタを書き換える場合は、UCnCTL0.UCnPWRビット = 0にしてから行ってください。

リセット時：00H R/W アドレス：UC0CTL1 FFFFFFFA01H, UC1CTL1 FFFFFFFA11H,
UC2CTL1 FFFFFFFA21H, UC3CTL1 FFFFFFFA31H,
UC4CTL1 FFFFFFFA41H

| | | | | | | | | |
|---------|---|---|---|---|---------|---------|---------|---------|
| | 7 | 6 | 5 | 4 | 3 | 2 | 1 | 0 |
| UCnCTL1 | 0 | 0 | 0 | 0 | UCnCKS3 | UCnCKS2 | UCnCKS1 | UCnCKS0 |

(n = 0-4)

| UCnCKS3 | UCnCKS2 | UCnCKS1 | UCnCKS0 | 基本クロック (f _{UCLK}) の選択 |
|---------|---------|---------|---------|---------------------------------|
| 0 | 0 | 0 | 0 | f _{xx} /2 |
| 0 | 0 | 0 | 1 | f _{xx} /4 |
| 0 | 0 | 1 | 0 | f _{xx} /8 |
| 0 | 0 | 1 | 1 | f _{xx} /16 |
| 0 | 1 | 0 | 0 | f _{xx} /32 |
| 0 | 1 | 0 | 1 | f _{xx} /64 |
| 0 | 1 | 1 | 0 | f _{xx} /128 |
| 0 | 1 | 1 | 1 | f _{xx} /256 |
| 1 | 0 | 0 | 0 | f _{xx} /512 |
| 1 | 0 | 0 | 1 | f _{xx} /1024 |
| 1 | 0 | 1 | 0 | f _{xx} /2048 |
| 1 | 0 | 1 | 1 | 外部クロック ^注 (ASCKC0端子) |
| 上記以外 | | | | 設定禁止 |

注 UARTC0のみ有効、UARTC1-UARTC4は設定禁止

備考 f_{xx} : メイン・クロック周波数

(3) UARTCn制御レジスタ2 (UCnCTL2)

UCnCTL2レジスタは、UARTCnのボー・レート（シリアル転送スピード）クロックを選択するための8ビットのレジスタです。

8ビット単位でリード/ライト可能です。

リセットによりFFHになります。

注意 UCnCTL2レジスタを書き換える場合は、UCnCTL0.UCnPWRビット = 0、またはUCnTXE, UCnRXEビット = 00にしてから行ってください。

リセット時：FFH R/W アドレス：UC0CTL2 FFFFFFFA02H, UC1CTL2 FFFFFFFA12H,
UC2CTL2 FFFFFFFA22H, UC3CTL2 FFFFFFFA32H,
UC4CTL2 FFFFFFFA42H

| | | | | | | | | |
|---------|---------|---------|---------|---------|---------|---------|---------|---------|
| | 7 | 6 | 5 | 4 | 3 | 2 | 1 | 0 |
| UCnCTL2 | UCnBRS7 | UCnBRS6 | UCnBRS5 | UCnBRS4 | UCnBRS3 | UCnBRS2 | UCnBRS1 | UCnBRS0 |

(n = 0-4)

| UCn BRS7 | UCn BRS6 | UCn BRS5 | UCn BRS4 | UCn BRS3 | UCn BRS2 | UCn BRS1 | UCn BRS0 | 規定値 (k) | シリアル・クロック |
|----------|----------|----------|----------|----------|----------|----------|----------|---------|------------------------|
| 0 | 0 | 0 | 0 | 0 | 0 | × | × | × | 設定禁止 |
| 0 | 0 | 0 | 0 | 0 | 1 | 0 | 0 | 4 | f _{UCLK} /4 |
| 0 | 0 | 0 | 0 | 0 | 1 | 0 | 1 | 5 | f _{UCLK} /5 |
| 0 | 0 | 0 | 0 | 0 | 1 | 1 | 0 | 6 | f _{UCLK} /6 |
| : | : | : | : | : | : | : | : | : | : |
| 1 | 1 | 1 | 1 | 1 | 1 | 0 | 0 | 252 | f _{UCLK} /252 |
| 1 | 1 | 1 | 1 | 1 | 1 | 0 | 1 | 253 | f _{UCLK} /253 |
| 1 | 1 | 1 | 1 | 1 | 1 | 1 | 0 | 254 | f _{UCLK} /254 |
| 1 | 1 | 1 | 1 | 1 | 1 | 1 | 1 | 255 | f _{UCLK} /255 |

備考 f_{UCLK} : UCnCTL1.UCnCKS3-UCnCKS0ビットで選択したクロック周波数

(4) ボー・レート

ボー・レートは次の式によって求められます。

$$\text{ボー・レート} = \frac{f_{\text{UCLK}}/2}{2 \times k} \quad [\text{bps}]$$

内部クロックを使用する場合は、次の式になります (UARTC0でASCKC0端子入力をクロックとして使用する場合は、上の式で計算してください)。

$$\text{ボー・レート} = \frac{f_{\text{xx}}/2}{2^{m+1} \times k} \quad [\text{bps}]$$

備考 f_{UCLK} = UCnCTL1.UCnCKS3-UCnCKS0ビットで選択した基本クロックの周波数

f_{xx} : メイン・クロック周波数

m = UCnCTL1.UCnCKS3-UCnCKS0ビットで設定した値 ($m = 0-10$)

k = UCnCTL2.UCnBRS7-UCnBRS0ビットで設定した値 ($k = 4-255$)

ボー・レート誤差は次の式によって求められます。

$$\begin{aligned} \text{誤差 (\%)} &= \left(\frac{\text{実際のボー・レート (誤差のあるボー・レート)}}{\text{目標ボー・レート (正常なボー・レート)}} - 1 \right) \times 100 [\%] \\ &= \left(\frac{f_{\text{UCLK}}/2}{2 \times k \times \text{目標ボー・レート}} - 1 \right) \times 100 [\%] \end{aligned}$$

内部クロックを使用する場合は、次の式になります (UARTC0でASCKC0端子入力をクロックとして使用する場合は、上の式で計算してください)。

$$\text{誤差 (\%)} = \left(\frac{f_{\text{xx}}/2}{2^{m+1} \times k \times \text{目標ボー・レート}} - 1 \right) \times 100 [\%]$$

注意1. 送信時のボー・レート誤差は、受信先の許容誤差以内になしてください。

2. 受信時のボー・レート誤差は、(5) 受信時の許容ボー・レート範囲で示す範囲を満たすようにしてください。

ボー・レートを設定するときは、次のように計算してUCnCTL1, UCnCTL2レジスタを設定してください (内部クロック使用時)。

$k = f_{xx}/2 / (2 \times \text{目標ボー・レート})$ とし、 $m = 0$ としてください。

$k \geq 256$ のとき、 $k = k/2$ とし、 $m = m + 1$ としてください。

$k < 256$ になるまで、を繰り返してください。

k の小数点第一位を四捨五入します。

四捨五入して、 $k = 256$ になったときは、もう一度 を行ってください ($k = 128$ になります)。

m をUCnCTL1レジスタに、 k をUCnCTL2レジスタに設定してください。

例： $f_{xx} = 48 \text{ MHz}$ ，目標ボー・レート：153,600 bpsの場合

$$k = 48,000,000/2 / (2 \times 153,600) = 78.125\dots, m = 0$$

$$, \quad k = 78.125\dots < 256, m = 0$$

UCnCTL2レジスタ設定値： $k = 78 = 4EH$ ，UCnCTL1レジスタ設定値： $m = 0$

$$\begin{aligned} \text{実際のボー・レート} &= 48,000,000/2 / (2 \times 78) \\ &= 153,846 \text{ [bps]} \end{aligned}$$

$$\begin{aligned} \text{ボー・レート誤差} &= \{ 48,000,000/2 / (2 \times 78 \times 153,600) - 1 \} \times 100 \\ &= 0.160 \text{ [\%]} \end{aligned}$$

次に、代表的なボー・レートの設定例を示します。

表17-4 ボー・レート・ジェネレータ設定データ

| ボー・レート (bps) | $f_{xx} = 48 \text{ MHz}$ | | | $f_{xx} = 32 \text{ MHz}$ | | | $f_{xx} = 24 \text{ MHz}$ | | |
|-----------------|---------------------------|---------|---------|---------------------------|---------|---------|---------------------------|---------|---------|
| | UCnCTL1 | UCnCTL2 | ERR (%) | UCnCTL1 | UCnCTL2 | ERR (%) | UCnCTL1 | UCnCTL2 | ERR (%) |
| 300 | 08H | 9CH | 0.16 | 07H | D0H | 0.16 | 07H | 9CH | - 2.3 |
| 600 | 07H | 9CH | 0.16 | 06H | D0H | 0.16 | 06H | 9CH | 0.16 |
| 1200 | 06H | 9CH | 0.16 | 05H | D0H | 0.16 | 05H | 9CH | 0.16 |
| 2400 | 05H | 9CH | 0.16 | 04H | D0H | 0.16 | 04H | 9CH | 0.16 |
| 4800 | 04H | 9CH | 0.16 | 03H | D0H | 0.16 | 03H | 9CH | 0.16 |
| 9600 | 03H | 9CH | 0.16 | 02H | D0H | 0.16 | 02H | 9CH | 0.16 |
| 19200 | 02H | 9CH | 0.16 | 01H | D0H | 0.16 | 01H | 9CH | 0.16 |
| 31250 | 01H | C0H | 0.00 | 01H | 80H | 0.00 | 00H | C0H | 0.00 |
| 38400 | 01H | 9CH | 0.16 | 00H | D0H | 0.16 | 00H | 9CH | 0.16 |
| 76800 | 00H | 9CH | 0.16 | 00H | 68H | 0.16 | 00H | 4EH | 0.16 |
| 153600 | 00H | 4EH | 0.16 | 00H | 34H | 0.16 | 00H | 27H | 0.16 |
| 312500 | 00H | 26H | 1.05 | 00H | 1AH | - 1.54 | 00H | 13H | 1.05 |
| 625000 | 00H | 13H | 1.05 | 00H | 0DH | - 1.54 | 00H | 0AH | - 4.00 |
| 1000000 | 00H | 0CH | 0.00 | 00H | 08H | 0.00 | 00H | 06H | 0.00 |
| 1250000 | 00H | 0AH | - 4.00 | 設定禁止 | | | 00H | 05H | - 4.00 |
| 2000000 | 00H | 06H | 0.00 | 00H | 04H | 0.00 | 設定禁止 | | |
| 2500000 | 00H | 05H | - 4.00 | 設定禁止 | | | | | |
| 3000000 | 00H | 04H | 0.00 | 設定禁止 | | | | | |

備考 f_{xx} :メイン・クロック周波数

ERR :ボー・レート誤差 [%]

(5) 受信時の許容ポー・レート範囲

受信の際に、送信先のポー・レートのずれがどの程度まで許容できるかを次に示します。

注意 受信時のポー・レート誤差は、下記に示す算出式を使用して、必ず許容誤差範囲内になるように設定してください。

図17 - 20 受信時の許容ポー・レート範囲



図17 - 20に示すように、スタート・ビット検出後はUCnCTL2レジスタで設定したカウンタにより、受信データのラッチ・タイミングが決定されます。このラッチ・タイミングに最終データ(ストップ・ビット)までが間に合えば正常に受信できます。

これを11ビット受信に当てはめると理論上、次のようになります。

$$FL = (\text{Brate})^{-1}$$

Brate : UARTCnのポー・レート (n = 0-4)

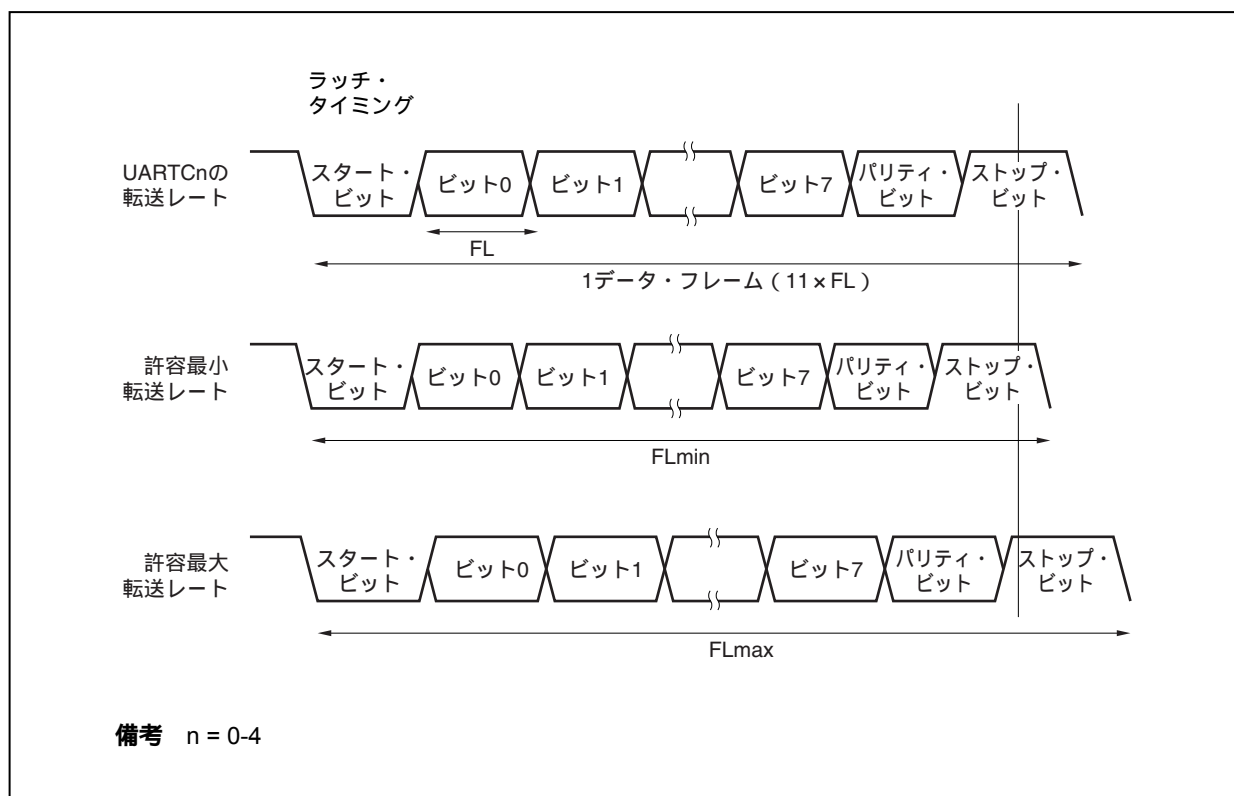
k : UCnCTL2.UCnBRS7-UCnBRS0ビットの設定値 (n = 0-4)

FL : 1ビット・データ長

ラッチ・タイミングのマージン : 2クロック

$$\text{許容最小転送レート} : FL_{\min} = 11 \times FL - \frac{k - 2}{2k} \times FL = \frac{21k + 2}{2k} FL$$

したがって、受信可能な送信先の最大ボー・レートは次のようになります。

$$BR_{\max} = (FL_{\min}/11)^{-1} = \frac{22k}{21k+2} \text{ Brate}$$

同様に、許容最大転送レートを求めると、次のようになります。

$$\frac{10}{11} \times FL_{\max} = 11 \times FL - \frac{k+2}{2 \times k} \times FL = \frac{21k-2}{2 \times k} FL$$

$$FL_{\max} = \frac{21k-2}{20k} FL \times 11$$

したがって、受信可能な送信先の最小ボー・レートは次のようになります。

$$BR_{\min} = (FL_{\max}/11)^{-1} = \frac{20k}{21k-2} \text{ Brate}$$

前述の最小/最大ボー・レート値の算出式から、UARTCnと送信先とのボー・レートの許容誤差を求めると次のようになります。

表17-5 許容最大/最小ボー・レート誤差

| 分周比 (k) | 許容最大ボー・レート誤差 | 許容最小ボー・レート誤差 |
|---------|--------------|--------------|
| 4 | + 2.32 % | - 2.43 % |
| 8 | + 3.52 % | - 3.61 % |
| 20 | + 4.26 % | - 4.30 % |
| 50 | + 4.56 % | - 4.58 % |
| 100 | + 4.66 % | - 4.67 % |
| 255 | + 4.72 % | - 4.72 % |

備考1. 受信の精度は、1フレーム・ビット数、入力クロック周波数、分周比 (k) に依存します。入力クロック周波数が高く、分周比 (k) が大きくなるほど精度は高くなります。

2. k : UCnCTL2.UCnBRS7-UCnBRS0ビットの設定値 (n = 0-4)

(6) 連続送信時の転送レート

連続送信する場合、ストップ・ビットから次のスタート・ビットまでの転送レートが通常より基本クロックの2クロック分延びます。ただし、受信側はスタート・ビットの検出により、タイミングの初期化が行われるので転送結果には影響しません。

図17-21 連続送信時の転送レート

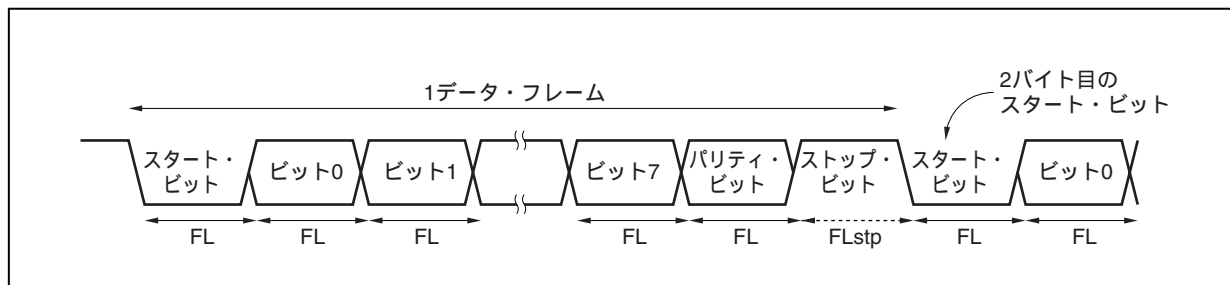

1ビット・データ長：FL，ストップ・ビット長：FLstp，基本クロック周波数：fuCLKとすると次の式が成り立ちます。

$$FLstp = FL + 2 / fuCLK$$

したがって、連続送信での転送レートは次のようになります。

$$\text{転送レート} = 11 \times FL + (2 / fuCLK)$$

17.8 注意事項

- (1) UARTCnへの供給クロックが停止する場合(例: IDLE1, IDLE2, STOPモード)は、各レジスタはクロック停止直前の値を保持したまま動作を停止します。TXDCn端子出力も停止直前の値を保持し、出力します。ただし、クロック供給の再開後の動作は保証しません。したがって、再開後はUCnCTL0.UCnPWR, UCnRXEn, UCnTXEnビット = 000とし、回路を初期化してください。
- (2) RXDC1端子とKR7端子は同時に使用することはできません。RXDC1端子を使用する場合は、KR7端子を使用しないでください。また、KR7端子を使用する場合は、RXDC1端子を使用しないでください(PFC91ビット = 1, PFCE91ビット = 0に設定することを推奨します)。
- (3) UARTCnの起動は次の順序で行ってください。
- UCnCTL0.UCnPWRビット = 1
 - ポートの設定
 - UCnCTL0.UCnTXEビット = 1, UCnCTL0.UCnRXEビット = 1
- (4) UARTCnの停止は次の順序で行ってください。
- UCnCTL0.UCnTXEビット = 0, UCnCTL0.UCnRXEビット = 0
 - ポートの設定, UCnCTL0.UCnPWRビット = 0 (ポートの設定は変更しなくても問題ありません)
- (5) 送信モード中(UCnCTL0.UCnPWRビット = 1, かつUCnCTL0.UCnTXEビット = 1)に、ソフトウェアでUCnTXレジスタの同値書き込みをしないでください。このレジスタへの書き込みにより送信が開始するためです。同値を連続送信する場合は問題ありません。
- (6) 連続送信の場合、ストップ・ビットから次のスタート・ビットまでの通信レートが、通常より基本クロックの2クロック分延びます。ただし、受信側はスタート・ビットの検出でタイミングの初期化を行うため、受信結果には影響しません。

第18章 3線式可変長シリアルI/O (CSIF)

18.1 CSIFとほかのシリアル・インタフェースのモード切り替え

18.1.1 CSIF4とUARTC0のモード切り替え

V850ES/JG3-H, V850ES/JH3-Hでは, CSIF4とUARTC0は端子が兼用になっており, 同時には使用できません。CSIF4を使用するときは, あらかじめPMC3, PFC3, PFCE3レジスタで設定する必要があります。

注意 CSIF4またはUARTC0において, 送信あるいは受信動作中にモードの切り替えを行った場合の送受信に関する動作は保証できません。使用しないユニットは必ず動作禁止にしてください。

図18 - 1 CSIF4とUARTC0のモード切り替え設定

| | | | | | | | | |
|--|--------|-----------|-----------|--------|--------|--------|--------|--------|
| リセット時 : 00H R/W アドレス : FFFFF446H | | | | | | | | |
| | 7 | 6 | 5 | 4 | 3 | 2 | 1 | 0 |
| PMC3 | PMC37 | PMC36 | PMC35 | PMC34 | PMC33 | PMC32 | PMC31 | PMC30 |
| リセット時 : 00H R/W アドレス : FFFFF466H | | | | | | | | |
| | 7 | 6 | 5 | 4 | 3 | 2 | 1 | 0 |
| PFC3 | PFC37 | PFC36 | PFC35 | PFC34 | PFC33 | PFC32 | PFC31 | PFC30 |
| リセット時 : 00H R/W アドレス : FFFFF706H | | | | | | | | |
| | 7 | 6 | 5 | 4 | 3 | 2 | 1 | 0 |
| PFCE3 | PFCE37 | PFCE36 | PFCE35 | PFCE34 | PFCE33 | PFCE32 | PFCE31 | PFCE30 |
| PMC32 | PFCE32 | PFC32 | 動作モード | | | | | |
| 0 | x | x | ポート入出力モード | | | | | |
| 1 | 0 | 0 | ASCKC0 | | | | | |
| 1 | 0 | 1 | SCKF4 | | | | | |
| PMC3n | PFC3n | 動作モード | | | | | | |
| 0 | x | ポート入出力モード | | | | | | |
| 1 | 0 | UARTC0モード | | | | | | |
| 1 | 1 | CSIF4モード | | | | | | |

備考1. n = 0, 1
2. x = don't care

18.1.2 CSIF0とUARTC4とI²C01のモード切り替え

V850ES/JG3-H, V850ES/JH3-Hでは, CSIF0とUARTC4とI²C01は端子が兼用になっており, 同時には使用できません。CSIF0とUARTC4とI²C01の切り替えは, あらかじめPMC4, PFC4, PFCE4レジスタで設定する必要があります。

注意 CSIF0, UARTC4またはI²C01において, 送信あるいは受信動作中にモードの切り替えを行った場合の送受信に関する動作は保証できません。使用しないユニットは必ず動作禁止にしてください。

図18 - 2 CSIF0とUARTC4とI²C01のモード切り替え設定

| | | | | | | | | |
|--|-------|--------|-------|-----------------------|---|-------|--------|--------|
| リセット時 : 00H R/W アドレス : FFFFF448H | | | | | | | | |
| | 7 | 6 | 5 | 4 | 3 | 2 | 1 | 0 |
| PMC4 | 0 | 0 | 0 | 0 | 0 | PMC42 | PMC41 | PMC40 |
| リセット時 : 00H R/W アドレス : FFFFF468H | | | | | | | | |
| | 7 | 6 | 5 | 4 | 3 | 2 | 1 | 0 |
| PFC4 | 0 | 0 | 0 | 0 | 0 | PFC42 | PFC41 | PFC40 |
| リセット時 : 00H R/W アドレス : FFFFF708H | | | | | | | | |
| | 7 | 6 | 5 | 4 | 3 | 2 | 1 | 0 |
| PFCE4 | 0 | 0 | 0 | 0 | 0 | 0 | PFCE41 | PFCE40 |
| | PMC4n | PFCE4n | PFC4n | 動作モード | | | | |
| | 0 | x | x | ポート入出力モード | | | | |
| | 1 | 0 | 0 | CSIF0モード | | | | |
| | 1 | 0 | 1 | UARTC4モード | | | | |
| | 1 | 1 | 0 | I ² C01モード | | | | |
| 備考1. n = 0, 1 | | | | | | | | |
| 2. x = don't care | | | | | | | | |

18.1.3 CSIF3とUARTC2のモード切り替え

V850ES/JG3-H, V850ES/JH3-Hでは、CSIF3とUARTC2は端子が兼用になっており、同時には使用できません。CSIF3とUARTC2の切り替えは、あらかじめPMC9, PFC9, PFCE9レジスタで設定する必要があります。

注意 CSIF3またはUARTC2において、送信あるいは受信動作中にモードの切り替えを行った場合の送受信に関する動作は保証できません。使用しないユニットは必ず動作禁止にしてください。

図18 - 3 CSIF3とUARTC2のモード切り替え設定

| リセット時：0000H R/W アドレス：FFFFFF452H, FFFFFFF453H | | | | | | | | | | | | | | | | | | | |
|--|---------|---------|-----------|--------|---------|---------|--------|--------|---|---|-----------|---|---|---|----------|---|---|---|-----------|
| PMC9 | 15 | 14 | 13 | 12 | 11 | 10 | 9 | 8 | | | | | | | | | | | |
| | PMC915 | PMC914 | PMC913 | PMC912 | PMC911 | PMC910 | PMC99 | PMC98 | | | | | | | | | | | |
| | 7 | 6 | 5 | 4 | 3 | 2 | 1 | 0 | | | | | | | | | | | |
| | PMC97 | PMC96 | PMC95 | PMC94 | PMC93 | PMC92 | PMC91 | PMC90 | | | | | | | | | | | |
| リセット時：0000H R/W アドレス：FFFFFF472H, FFFFFFF473H | | | | | | | | | | | | | | | | | | | |
| PFC9 | 15 | 14 | 13 | 12 | 11 | 10 | 9 | 8 | | | | | | | | | | | |
| | PFC915 | PFC914 | PFC913 | PFC912 | PFC911 | PFC910 | PFC99 | PFC98 | | | | | | | | | | | |
| | 7 | 6 | 5 | 4 | 3 | 2 | 1 | 0 | | | | | | | | | | | |
| | PFC97 | PFC96 | PFC95 | PFC94 | PFC93 | PFC92 | PFC91 | PFC90 | | | | | | | | | | | |
| リセット時：0000H R/W アドレス：FFFFFF712H, FFFFFFF713H | | | | | | | | | | | | | | | | | | | |
| PFCE9 | 15 | 14 | 13 | 12 | 11 | 10 | 9 | 8 | | | | | | | | | | | |
| | PFCE915 | PFCE914 | 0 | 0 | PFCE911 | PFCE910 | PFCE99 | PFCE98 | | | | | | | | | | | |
| | 7 | 6 | 5 | 4 | 3 | 2 | 1 | 0 | | | | | | | | | | | |
| | PFCE97 | PFCE96 | PFCE95 | PFCE94 | PFCE93 | PFCE92 | PFCE91 | PFCE90 | | | | | | | | | | | |
| <table border="1" style="width: 100%; border-collapse: collapse;"> <thead> <tr> <th>PMC91n</th> <th>PFCE91n</th> <th>PFC91n</th> <th>動作モード</th> </tr> </thead> <tbody> <tr> <td>0</td> <td>x</td> <td>x</td> <td>ポート入出力モード</td> </tr> <tr> <td>1</td> <td>0</td> <td>0</td> <td>CSIF3モード</td> </tr> <tr> <td>1</td> <td>0</td> <td>1</td> <td>UARTC2モード</td> </tr> </tbody> </table> | | | | PMC91n | PFCE91n | PFC91n | 動作モード | 0 | x | x | ポート入出力モード | 1 | 0 | 0 | CSIF3モード | 1 | 0 | 1 | UARTC2モード |
| PMC91n | PFCE91n | PFC91n | 動作モード | | | | | | | | | | | | | | | | |
| 0 | x | x | ポート入出力モード | | | | | | | | | | | | | | | | |
| 1 | 0 | 0 | CSIF3モード | | | | | | | | | | | | | | | | |
| 1 | 0 | 1 | UARTC2モード | | | | | | | | | | | | | | | | |
| 備考1. n = 0, 1 | | | | | | | | | | | | | | | | | | | |
| 2. x = don't care | | | | | | | | | | | | | | | | | | | |

18.2 特 徴

転送速度：最大12 Mbps ($f_{xx} = 48$ MHz, 内部クロック使用時, マスタ・モード：CSIF3)
8 Mbps ($f_{xx} = 48$ MHz, 内部クロック使用時, マスタ・モード：CSIF0-CSIF4)

マスタ・モードとスレーブ・モードを選択可能

8-16ビット転送, 3線式シリアル・インタフェース

割り込み要求信号 (INTCFnT, INTCFnR)

シリアル・クロックとデータのフェーズ切り替えが可能

転送データ長を8-16ビットに1ビット単位で選択可能

転送データのMSB先頭 / LSB先頭を切り替え可能

3線式 SOFn : シリアル・データ出力
SIFn : シリアル・データ入力
 $\overline{\text{SCKFn}}$: シリアル・クロック入出力

送信モード, 受信モード, 送受信モードを指定可能

備考 n = 0-4

18.3 構成

次にCSIFnのブロック図を示します。

図18-4 CSIFnのブロック図

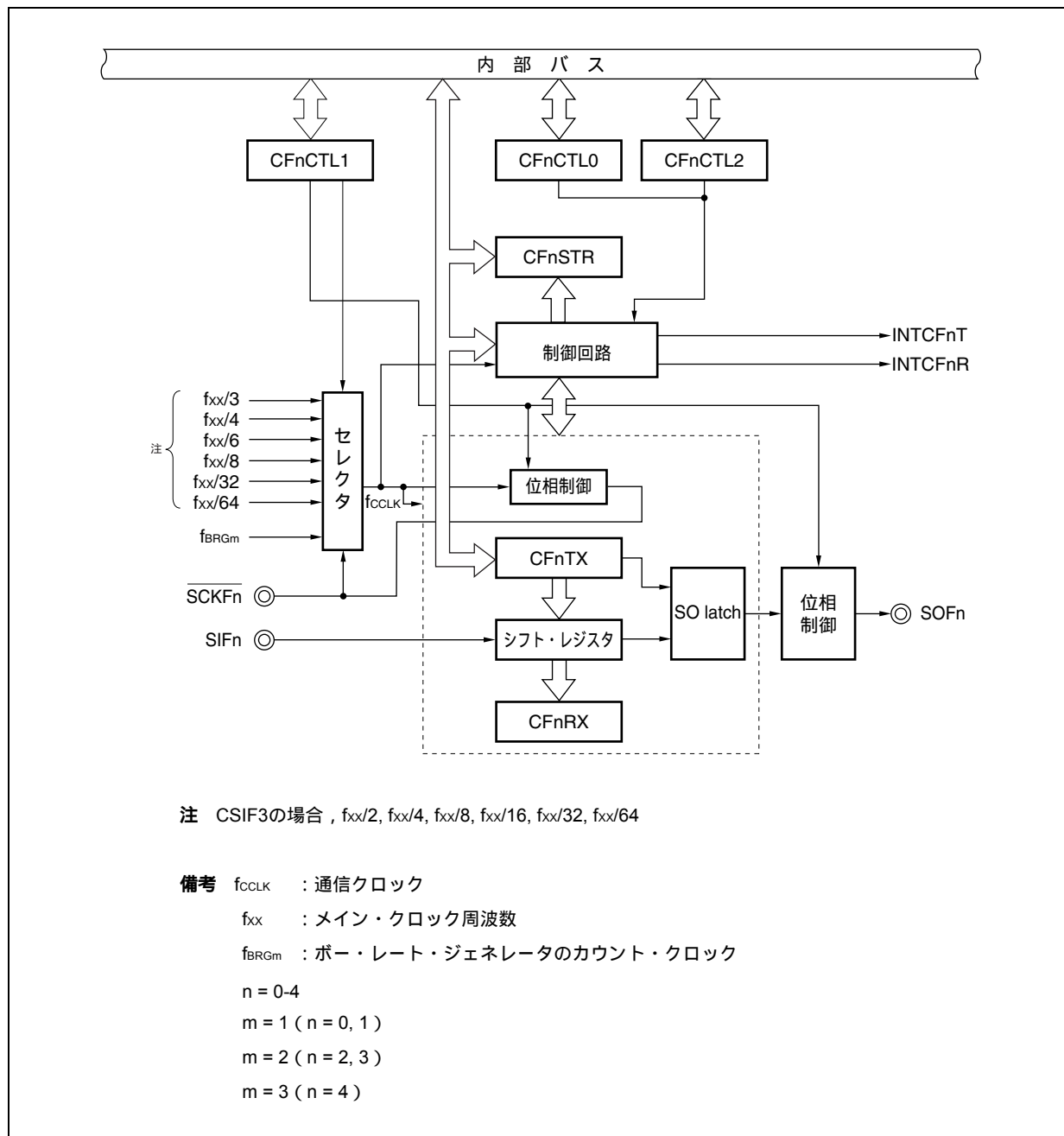

CSIFnは、次のハードウェアで構成されています。

表18 - 1 CSIFnの構成

| 項 目 | 構 成 |
|------|--|
| レジスタ | CSIFn受信データ・レジスタ (CFnRX) CSIFn送信データ・レジスタ (CFnTX) CSIFn制御レジスタ0 (CFnCTL0) CSIFn制御レジスタ1 (CFnCTL1) CSIFn制御レジスタ2 (CFnCTL2) CSIFn状態レジスタ (CFnSTR) |

(1) CSIFn受信データ・レジスタ (CFnRX)

CFnRXレジスタは、受信データを保持する16ビットのバッファ・レジスタです。

16ビット単位でリードのみ可能です。

受信許可状態中に、CFnRXレジスタをリードすることにより、受信動作を開始します。

転送データ長が8ビットの場合は、CFnRXレジスタの下位8ビットをCFnRXLレジスタとして、8ビット単位でリードのみ可能です。

リセットにより0000Hになります。

リセット以外に、CFnCTL0レジスタのCFnPWRビットをクリア (0) しても初期化されます。

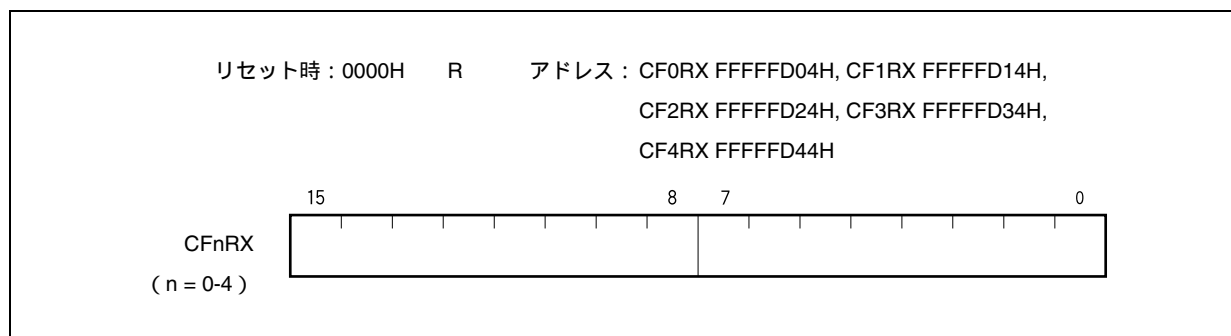

(2) CSIFn送信データ・レジスタ (CFnTX)

CFnTXレジスタは、CSIFnの転送データを書き込む16ビットのバッファ・レジスタです。

16ビット単位でリード/ライト可能です。

送信許可状態のときは、CFnTXレジスタにデータをライトすることにより、送信動作を開始します。

転送データ長が8ビットの場合は、CFnTXレジスタの下位8ビットをCFnTXLレジスタとして、8ビット単位でリード/ライト可能です。

リセットにより0000Hになります。

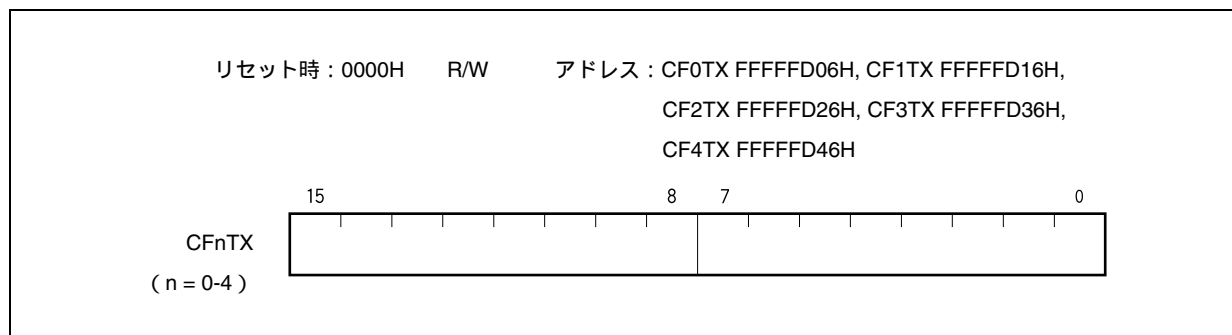
**備考** 通信開始条件について

送信モード (CFnTXEビット = 1, CFnRXEビット = 0) : CFnTXレジスタへのライト

送受信モード (CFnTXEビット = 1, CFnRXEビット = 1) : CFnTXレジスタへのライト

受信モード (CFnTXEビット = 0, CFnRXEビット = 1) : CFnRXレジスタのリード

18.4 レジスタ

CSIFnを制御するレジスタには、次のものがあります。

- ・ CSIFn制御レジスタ0 (CFnCTL0)
- ・ CSIFn制御レジスタ1 (CFnCTL1)
- ・ CSIFn制御レジスタ2 (CFnCTL2)
- ・ CSIFn状態レジスタ (CFnSTR)

(1) CSIFn制御レジスタ0 (CFnCTL0)

CSIFnのシリアル転送動作を制御するレジスタです。

8/1ビット単位でリード/ライト可能です。

リセットにより01Hになります。

(1/3)

リセット時 : 01H R/W アドレス : CF0CTL0 FFFFFFFD00H, CF1CTL0 FFFFFFFD10H,
CF2CTL0 FFFFFFFD20H, CF3CTL0 FFFFFFFD30H,
CF4CTL0 FFFFFFFD40H

| | | | | | | | | |
|-----------|--------|---------------------|---------------------|---------------------|---|---|---------------------|--------|
| CFnCTL0 | ⑦ | ⑥ | ⑤ | ④ | 3 | 2 | 1 | ① |
| (n = 0-4) | CFnPWR | CFnTXE ^注 | CFnRXE ^注 | CFnDIR ^注 | 0 | 0 | CFnTMS ^注 | CFnSCE |

| | |
|--|------------------------------|
| CFnPWR | CSIFn動作禁止 / 許可の指定 |
| 0 | CSIFn動作禁止, CFnSTRレジスタをリセットする |
| 1 | CSIFn動作許可 |
| ・ CFnPWRビット はCSIFnの動作の制御と内部回路のリセットを行います。 | |

| | |
|---|----------------|
| CFnTXE ^注 | 送信動作禁止 / 許可の指定 |
| 0 | 送信動作禁止 |
| 1 | 送信動作許可 |
| ・ CFnTXEビット = 0のとき, SOFn出力はロウ・レベルとなります。 | |

| | |
|--|----------------|
| CFnRXE ^注 | 受信動作禁止 / 許可の指定 |
| 0 | 受信動作禁止 |
| 1 | 受信動作許可 |
| ・ CFnRXEビット = 0にすることで受信動作を禁止するため, 規定のデータを転送されても受信完了割り込みは出力されず, 受信データ (CFnRXレジスタ) は更新されません。 | |

注 CFnPWRビット = 0の場合のみ書き換えが可能です。ただし同時にCFnPWRビット = 1とするのは可能です。

注意 送受信を強制中断する場合は, CFnRXE, CFnTXEビットではなく, CFnPWRビットをクリア (0) してください。このとき, クロック出力も停止します。

| CFnDIR ^注 | 転送方向モード (MSB/LSB) の指定 |
|---------------------|-----------------------|
| 0 | MSBファースト |
| 1 | LSBファースト |

| CFnTMS ^注 | 転送モードの指定 |
|---------------------|-----------|
| 0 | シングル転送モード |
| 1 | 連続転送モード |

【シングル転送モード】

通信の完了で受信完了割り込み (INTCFnR) を発生します。

送信許可 (CFnTXEビット = 1) の場合でも送信許可割り込み (INTCFnT) は発生しません。

通信中 (CFnSTR.CFnTSFビット = 1) に次の送信データをライトしても無視され、次の通信は起動しません。また、受信のみの通信に設定したとき (CFnTXEビット = 0, CFnRXEビット = 1) も、通信中 (CFnSTR.CFnTSFビット = 1) に受信データをリードしても次の通信は起動しません。

【連続転送モード】

通信中 (CFnSTR.CFnTSFビット = 1) に次の送信データをライトすることで連続送信が可能です。

次の送信データがライト可能になるのは、送信許可割り込み (INTCFnT) 発生後です。

また、連続転送モードで受信のみの通信に設定 (CFnTXEビット = 0, CFnRXEビット = 1) すると、CFnRXレジスタのリード操作に関係なく、受信完了割り込み (INTCFnR) 後、連続して次の受信を開始します。

そのため、速やかにCFnRXレジスタから受信データを読み出してください。読み出しが遅れるとオーバーラン・エラー (CFnOVEビット = 1) が発生します。

注 CFnPWRビット = 0の場合のみ書き換えが可能です。ただし同時にCFnPWRビット = 1とするのは可能です。

| CFnSCE | 起動転送無効 / 許可の指定 |
|--------|----------------|
| 0 | 通信起動トリガ無効 |
| 1 | 通信起動トリガ有効 |

・マスタ・モード時
通信起動トリガの有効 / 無効を制御するビットです。

(a) シングル送信 / 送受信モード, 連続送信 / 送受信モード時
CFnSCEビットが“1”のときにCFnTXレジスタへのデータ書き込みで通信動作を起動できます。
CFnSCEビットは“1”に設定してください。

(b) シングル受信モード時
受信データ (CFnRXレジスタ) のリードで受信動作が起動されるため, 最終受信データのリードを行う前にCFnSCEビットを“0”に設定して次の受信動作の起動を無効にしてください^{注1}。

(c) 連続受信モード時
最終データの受信が完了する1通信クロック前までにCFnSCEビットを“0”に設定して最終データ受信後の受信動作の起動を無効にしてください^{注2}。

・スレーブ・モード時
通信起動トリガの有効 / 無効を制御するビットです。
CFnSCEビットは“1”に設定してください。

【CFnSCEビットの使用方法】

・シングル受信モード時
INTCFnR割り込み処理で最終データの受信が完了している場合には, CFnSCEビット = 0にしてからCFnRXレジスタを読み出す。
CFnSTR.CFnTSFビット = 0を確認後, 受信を禁止する場合, CFnRXEビット = 0とする。
続けて受信をする場合には, CFnSCEビット = 1にしてCFnRXレジスタのダミー・リードにより次の受信動作を起動する。

・連続受信モード時
INTCFnR割り込み処理で最終データ受信中にCFnSCEビット = 0とする。
CFnRXレジスタを読み出す。
CFnTIR割り込みを受けて, CFnRXレジスタを読み出すことで, 最終受信データを読み出す。
CFnSTR.CFnTSFビット = 0を確認後, 受信を禁止する場合, CFnRXEビット = 0とする。
続けて受信をする場合には, CFnSCEビット = 1にしてCFnRXレジスタのダミー・リードにより次の受信動作まで待つ。

- 注1. CFnSCEビットが“1”のままリードした場合, 次回の通信動作が起動されます。
2. 最終データの受信を完了する1通信クロック前までにCFnSCEビットを“0”にしない場合, 自動的に次回の通信動作が起動されます。

注意 ビット3, 2には必ず0を設定してください。

(2) CSIFn制御レジスタ1 (CFnCTL1)

CSIFnのシリアル転送動作を制御する8ビット・レジスタです。

8/1ビット単位でリード/ライト可能です。

リセットにより00Hになります。

注意 CFnCTL1レジスタは、CFnCTL0.CFnPWRビット = 0の場合のみ書き換えが可能です。

リセット時：00H R/W アドレス：CF0CTL1 FFFFFFFD01H, CF1CTL1 FFFFFFFD11H,
CF2CTL1 FFFFFFFD21H, CF3CTL1 FFFFFFFD31H,
CF4CTL1 FFFFFFFD41H

| | | | | | | | | |
|-----------|---|---|---|--------|--------|---------|---------|---------|
| CFnCTL1 | 7 | 6 | 5 | 4 | 3 | 2 | 1 | 0 |
| (n = 0-4) | 0 | 0 | 0 | CFnCKP | CFnDAP | CFnCKS2 | CFnCKS1 | CFnCKS0 |

| | CFnCKP | CFnDAP | SCKFnに対するデータの送受信タイミングの指定 |
|--------|--------|--------|--------------------------|
| 通信タイプ1 | 0 | 0 | |
| 通信タイプ2 | 0 | 1 | |
| 通信タイプ3 | 1 | 0 | |
| 通信タイプ4 | 1 | 1 | |

| CFnCKS2 | CFnCKS1 | CFnCKS0 | 通信クロック (f _{CLK}) | | モード |
|---------|---------|---------|----------------------------|---------------------|----------|
| | | | n = 0-2, 4 ^{注1} | n = 3 ^{注2} | |
| 0 | 0 | 0 | f _{xx} /3 | f _{xx} /2 | マスタ・モード |
| 0 | 0 | 1 | f _{xx} /4 | f _{xx} /4 | マスタ・モード |
| 0 | 1 | 0 | f _{xx} /6 | f _{xx} /8 | マスタ・モード |
| 0 | 1 | 1 | f _{xx} /8 | f _{xx} /16 | マスタ・モード |
| 1 | 0 | 0 | f _{xx} /32 | f _{xx} /32 | マスタ・モード |
| 1 | 0 | 1 | f _{xx} /64 | f _{xx} /64 | マスタ・モード |
| 1 | 1 | 0 | f _{BRGm} | | マスタ・モード |
| 1 | 1 | 1 | 外部クロック (SCKFn) | | スレーブ・モード |

注1. 通信クロック (f_{CLK}) は、8 MHz以下 (マスタ/スレーブ・モード時) になるように設定してください。

2. 通信クロック (f_{CLK}) は、12 MHz以下 (マスタ・モード時)、8MHz以下 (マスタ/スレーブ・モード時) になるように設定してください。

備考 n = 0, 1の場合, m = 1

n = 2, 3の場合, m = 2

n = 4の場合, m = 3

f_{BRGm}についての詳細は18.8 ポー・レート・ジェネレータを参照してください。

(3) CSIFn制御レジスタ2 (CFnCTL2)

CSIFnのシリアル転送ビット数を制御する8ビットのレジスタです。

8ビット単位でリード/ライト可能です。

リセットにより00Hになります。

注意 CFnCTL2レジスタは、CFnCTL0.CFnPWRビット = 0、またはCFnTXE, CFnRXEビット = 0の場合のみ書き換えが可能です。

リセット時 : 00H R/W アドレス : CF0CTL2 FFFFFFFD02H, CF1CTL2 FFFFFFFD12H,
CF2CTL2 FFFFFFFD22H, CF3CTL2 FFFFFFFD32H,
CF4CTL2 FFFFFFFD42H

| | | | | | | | | |
|----------------------|---|---|---|---|--------|--------|--------|--------|
| | 7 | 6 | 5 | 4 | 3 | 2 | 1 | 0 |
| CFnCTL2 (n = 0-4) | 0 | 0 | 0 | 0 | CFnCL3 | CFnCL2 | CFnCL1 | CFnCL0 |

| CFnCL3 | CFnCL2 | CFnCL1 | CFnCL0 | シリアル・レジスタのビット長 |
|--------|--------|--------|--------|----------------|
| 0 | 0 | 0 | 0 | 8ビット |
| 0 | 0 | 0 | 1 | 9ビット |
| 0 | 0 | 1 | 0 | 10ビット |
| 0 | 0 | 1 | 1 | 11ビット |
| 0 | 1 | 0 | 0 | 12ビット |
| 0 | 1 | 0 | 1 | 13ビット |
| 0 | 1 | 1 | 0 | 14ビット |
| 0 | 1 | 1 | 1 | 15ビット |
| 1 | x | x | x | 16ビット |

備考1. 転送ビット数が8/16ビットではない場合には、CFnTX, CFnRXレジスタの最下位ビットから詰めてデータを準備して使用してください。

2. x : don't care

(a) 転送データ長変更機能

CSIFnの転送データ長はCFnCTL2.CFnCL3-CFnCL0ビットによって、8-16ビットに1ビット単位で設定可能です。

転送ビット長を16ビット以外に設定した場合、CFnTX、CFnRXレジスタへは、転送先頭ビットがMSBであってもLSBであっても最下位ビットから詰めてデータをセットしてください。使用しない上位ビットにセットするデータは任意ですが、シリアル転送後の受信データは“0”になります。

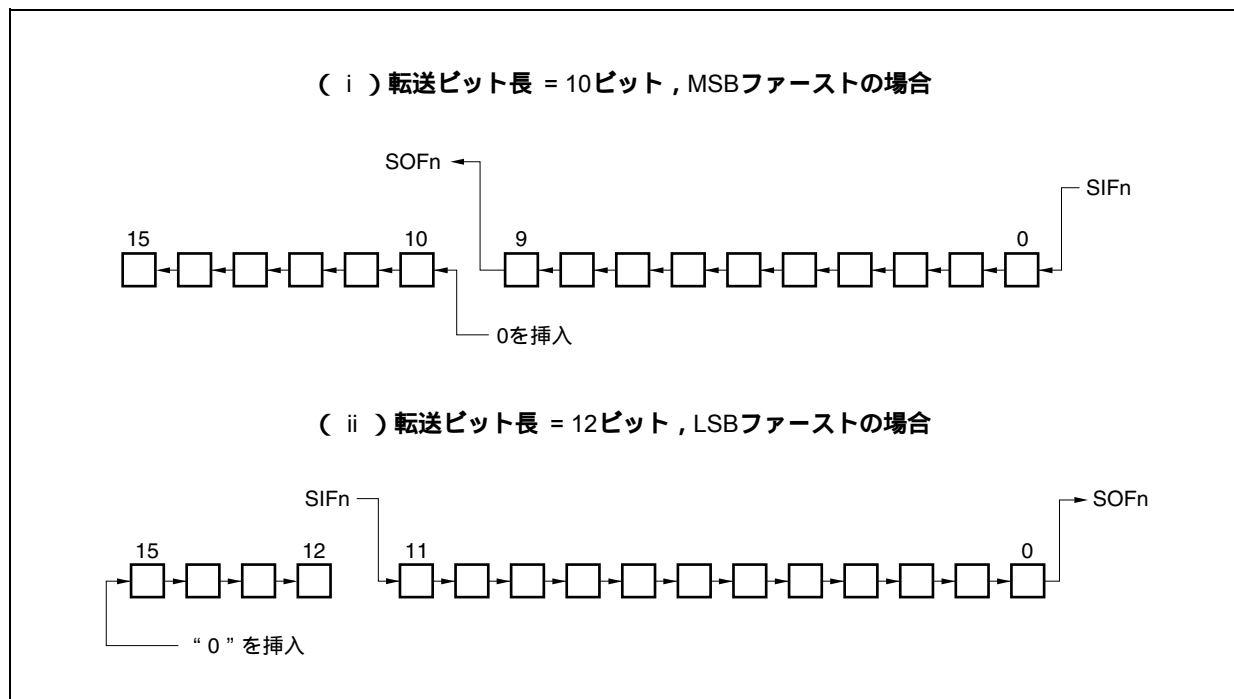

(4) CSIFn状態レジスタ (CFnSTR)

CSIFnの状態をあらわす8ビットのレジスタです。

8/1ビット単位でリード/ライト可能ですが、CFnTSFフラグはリードのみ可能です。

リセットにより00Hになります。

リセット以外に、CFnCTL0.CFnPWRビットをクリア(0)する場合も初期化されます。

リセット時：00H R/W アドレス：CF0STR FFFFFFFD03H, CF1STR FFFFFFFD13H,
CF2STR FFFFFFFD23H, CF3STR FFFFFFFD33H,
CF4STR FFFFFFFD43H

| | | | | | | | | |
|---------------------|--------|---|---|---|---|---|---|--------|
| | ⑦ | 6 | 5 | 4 | 3 | 2 | 1 | ⑩ |
| CFnSTR (n = 0-4) | CFnTSF | 0 | 0 | 0 | 0 | 0 | 0 | CFnOVE |

| CFnTSF | 通信状態フラグ |
|--------|---------|
| 0 | 通信停止 |
| 1 | 通信中 |

・送信時にはCFnTXレジスタにデータを準備したタイミングでセットされます。
受信時にはCFnRXレジスタをダミー・リードしたタイミングでセットされます。
転送終了時、クロックの最後のエッジでクリア(0)されます。

| CFnOVE | オーバラン・エラー・フラグ |
|--------|---------------|
| 0 | オーバランなし |
| 1 | オーバランあり |

・受信時もしくは受信動作完了後に、受信バッファの値をCPUがリードせずに次の受信が完了した場合、オーバラン・エラーとなります。
CFnOVEフラグは、このような場合のオーバラン・エラーの発生状態を示します。

・シングル転送モード時もCFnOVEビットは有効です。そのため、送信のみで使用する場合は、次のように対応してください。

- ・CFnOVEフラグのチェックを行わない。
- ・受信データを読み出す必要がない場合でも読み出す。

・CFnOVEフラグは“0”ライトによりクリアされます。“1”ライトしてもセットされません。

18.5 割り込み要求信号

CSIFnからは次の2種類の割り込み要求信号を発生します。

- ・ 受信完了割り込み要求信号 (INTCFnR)
- ・ 送信許可割り込み要求信号 (INTCFnT)

これら2種類の割り込み要求信号のデフォルト優先順位は、受信完了割り込み要求信号の方が高く、送信許可割り込み要求信号の方が低くなっています。

表18-2 発生する割り込みとデフォルト優先順位

| 割り込み | 優先順位 |
|------|------|
| 受信完了 | 高 |
| 送信許可 | 低 |

(1) 受信完了割り込み要求信号 (INTCFnR)

受信許可状態中で、CFnRXレジスタに受信データが転送されると受信完了割り込み要求信号が発生します。

受信完了割り込み要求信号は、オーバラン・エラーが起こった場合にも発生します。

受信完了割り込み要求信号を受け付け、データを読み出すときに、CFnSTRレジスタを読み出して受信結果がエラーでないか確認してください。

また、シングル転送モード時は送信のみにおいても、送信完了のタイミングで、INTCFnR割り込み要求信号が発生します。

(2) 送信許可割り込み要求信号 (INTCFnT)

連続送信 / 連続送受信モードにおいて、CFnTXレジスタから送信データが転送され、CFnTXへの書き込みが可能となった時点で送信許可割り込み要求信号を発生します。

シングル送信 / シングル送受信モードにおいては、INTCFnT割り込みは発生しません。

(2) 動作タイミング

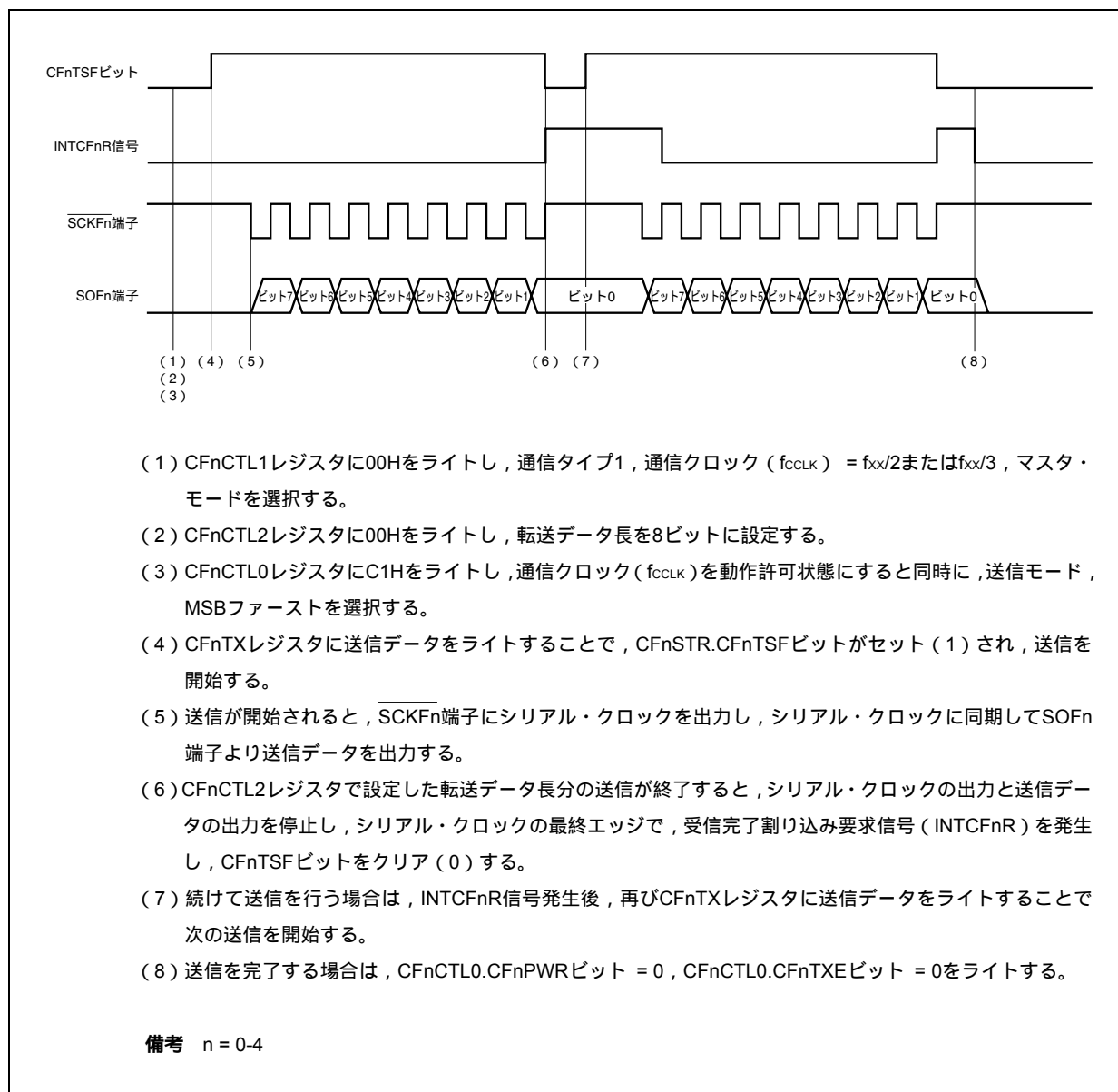

18.6.2 シングル転送モード (マスタ・モード, 受信モード)

MSBファースト(CFnCTL0.CFnDIRビット = 0), 通信タイプ1(CFnCTL1.CFnCKP, CFnDAPビット = 00), 通信クロック(f_{CLK}) = $f_{xx}/2$ または $f_{xx}/3$ (CFnCTL1.CFnCKS2-CFnCKS0ビット = 000), 転送データ長8ビット(CFnCTL2.CFnCL3-CFnCL0ビット = 0000)の場合

(1) 動作フロー

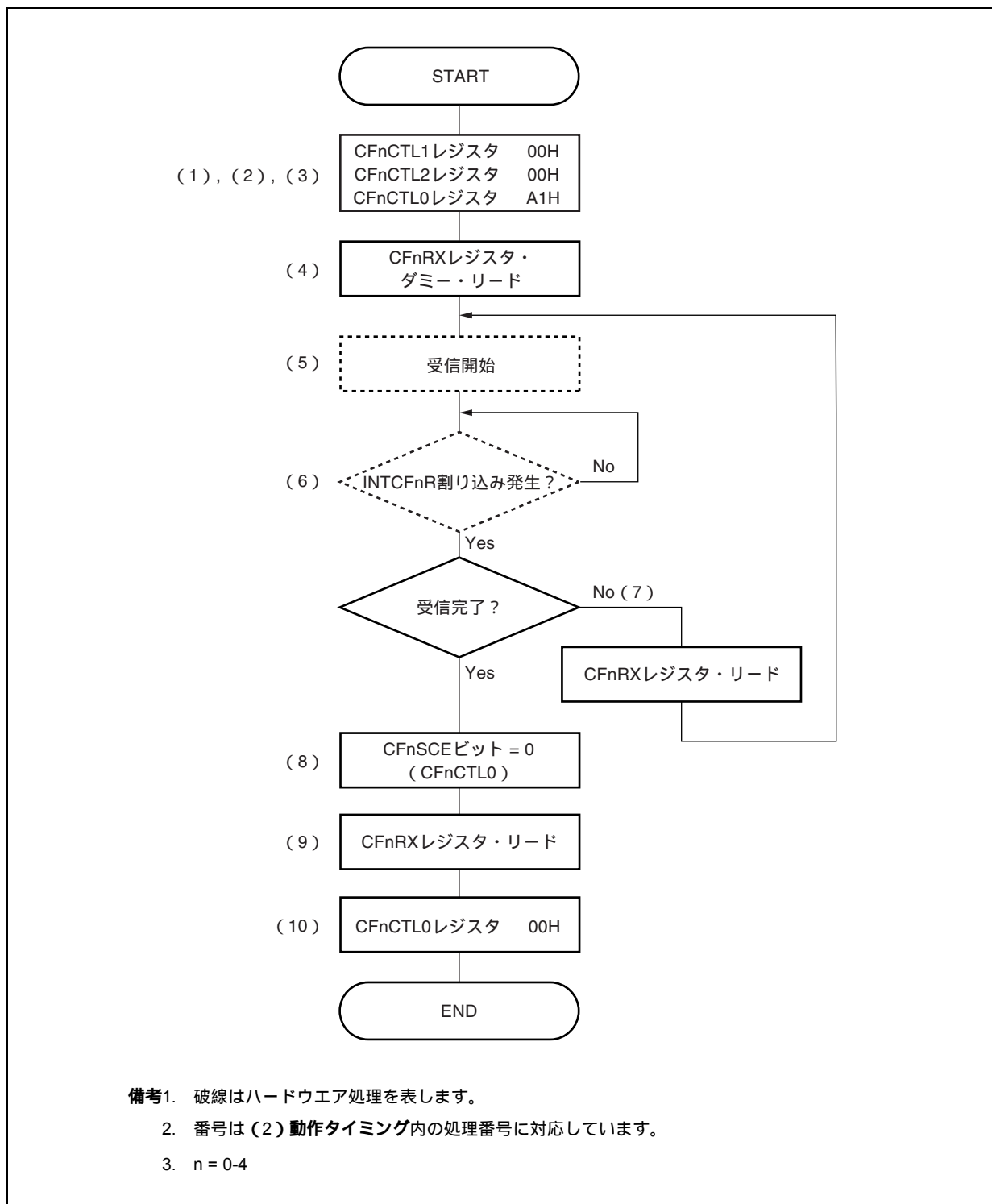

(2) 動作タイミング

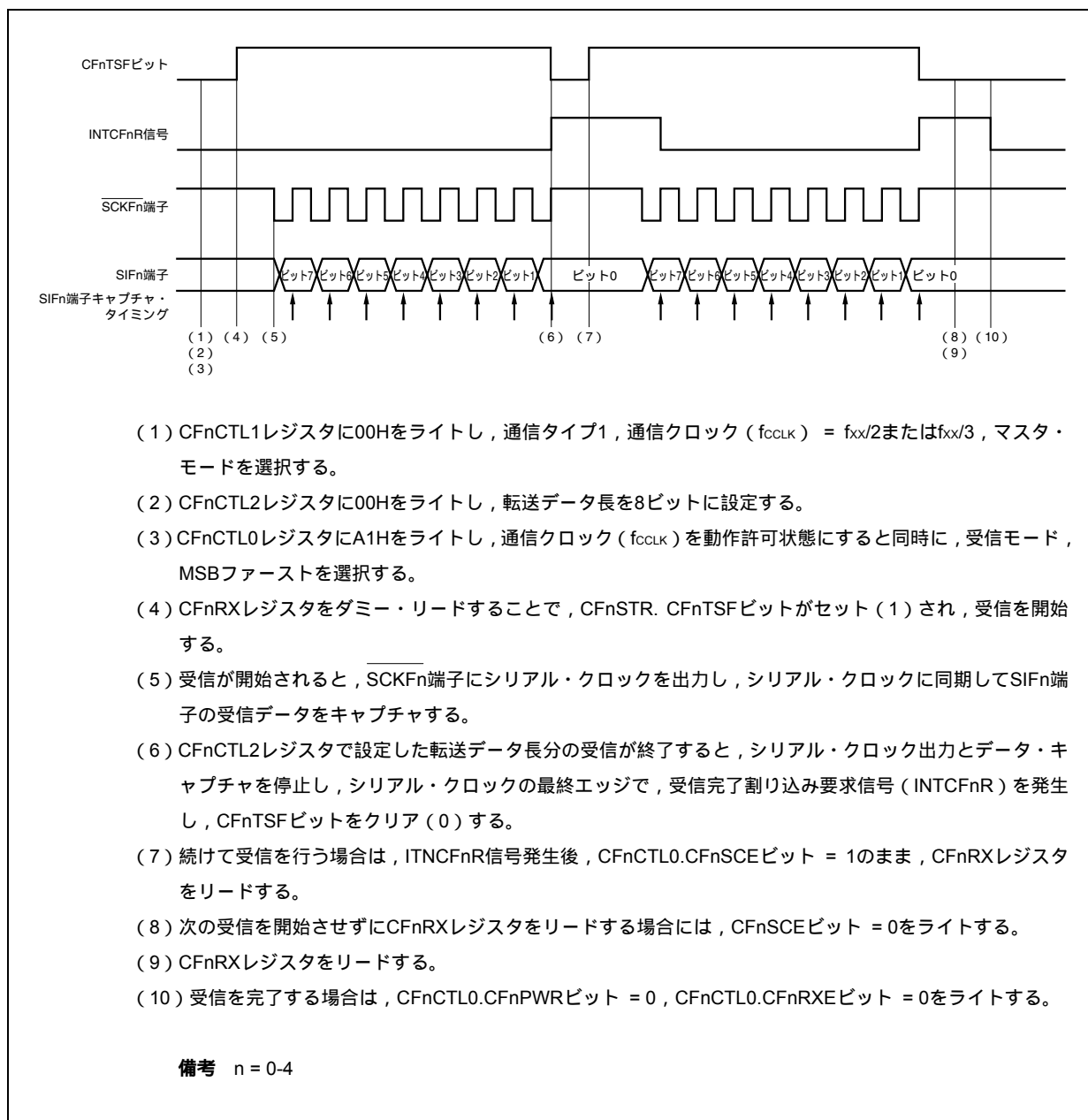

18. 6. 3 シングル転送モード (マスタ・モード, 送受信モード)

MSBファースト(CFnCTL0.CFnDIRビット = 0), 通信タイプ1(CFnCTL1.CFnCKP, CFnDAPビット = 00), 通信クロック(f_{CLK}) = $f_{xx}/2$ または $f_{xx}/3$ (CFnCTL1.CFnCKS2-CFnCKS0ビット = 000), 転送データ長8ビット(CFnCTL2.CFnCL3-CFnCL0ビット = 0000)の場合

(1) 動作フロー

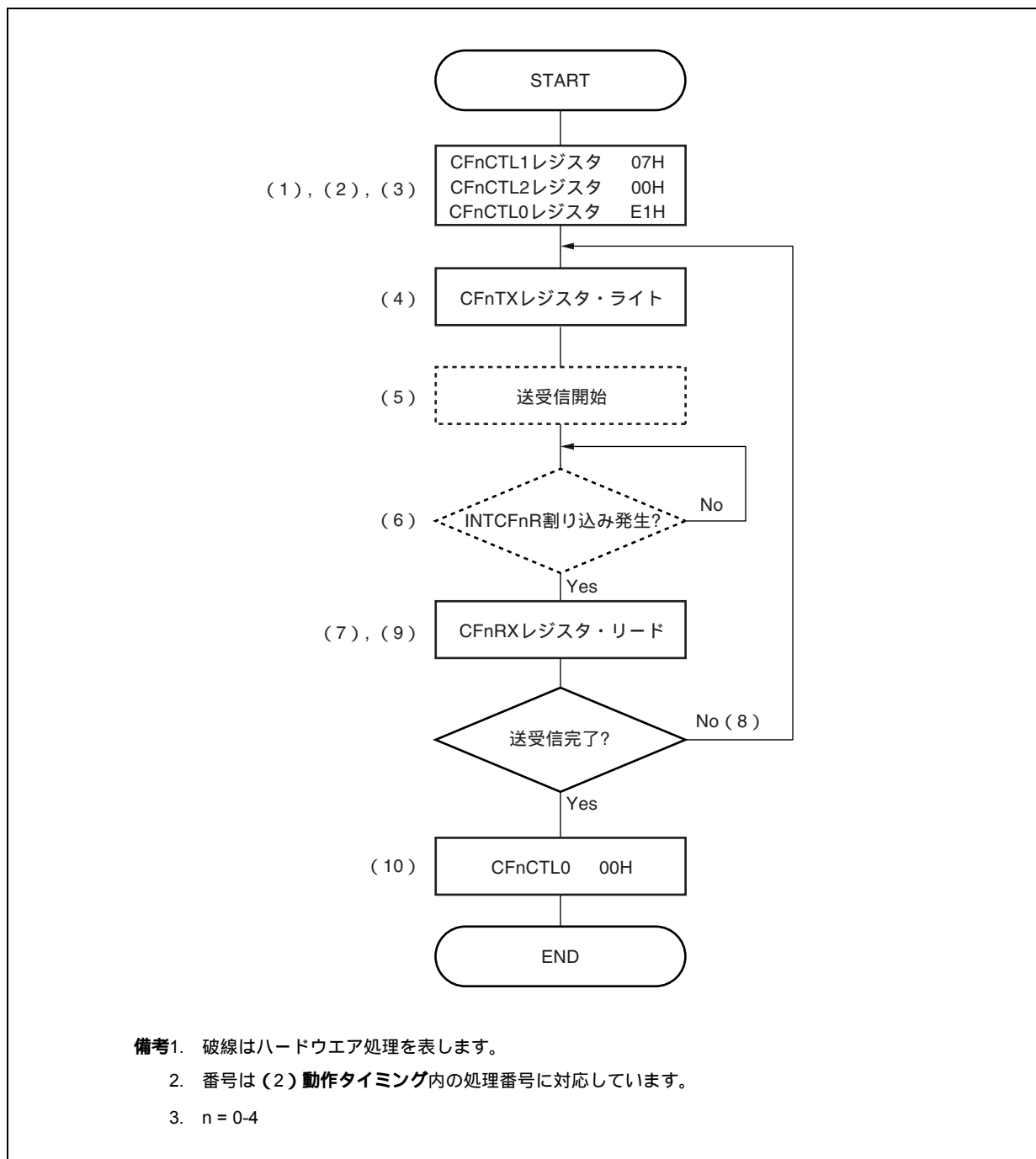

(2) 動作タイミング

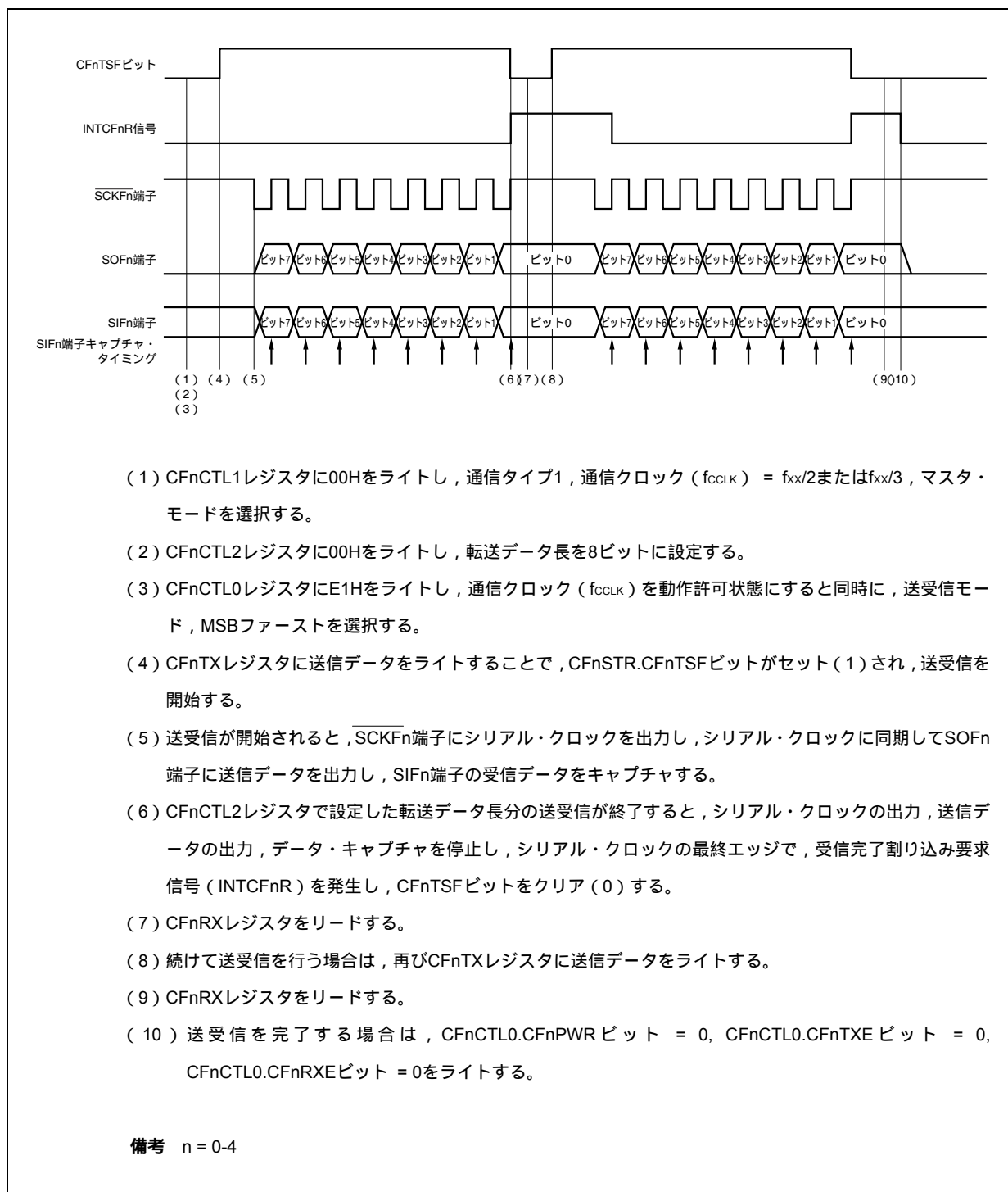

18. 6. 4 シングル転送モード (スレーブ・モード, 送信モード)

MSBファースト(CFnCTL0.CFnDIRビット = 0), 通信タイプ1(CFnCTL1.CFnCKP, CFnDAPビット = 00), 通信クロック(f_{CLK}) = 外部クロック(SCK_{Fn}) (CFnCTL1.CFnCKS2-CFnCKS0ビット = 111), 転送データ長8ビット(CFnCTL2.CFnCL3-CFnCL0ビット = 0000)の場合

(1) 動作フロー

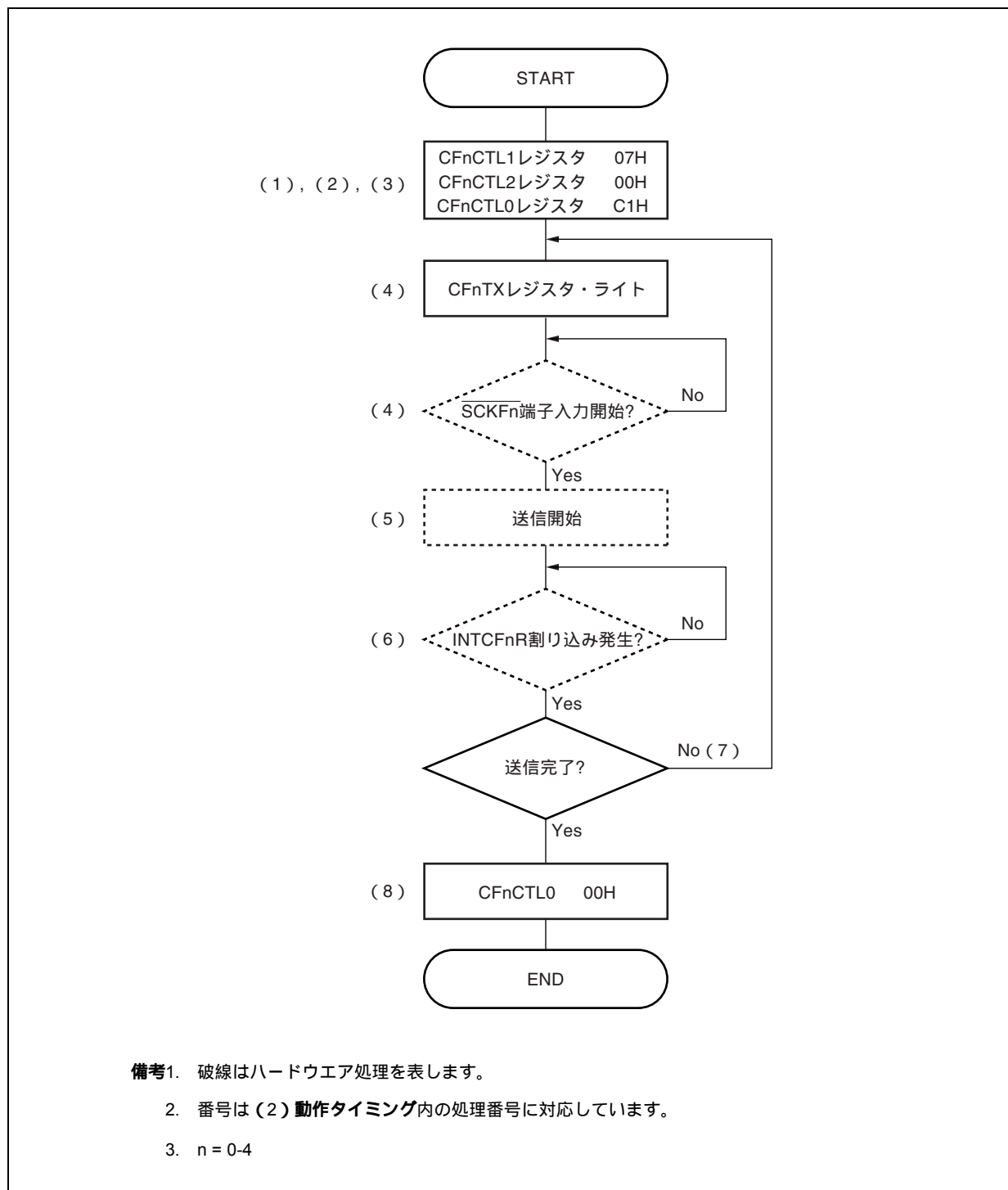

(2) 動作タイミング

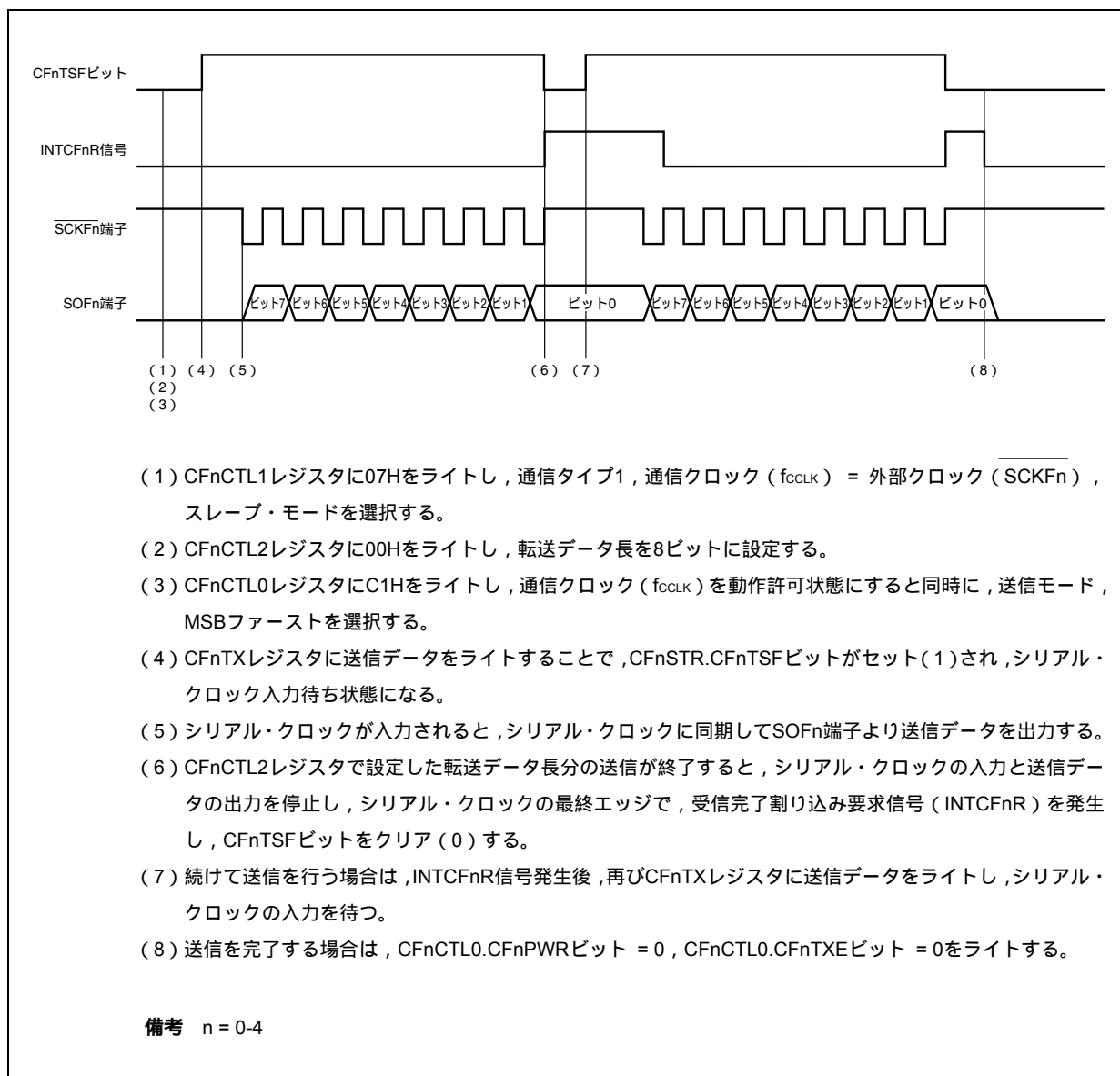

18. 6. 5 シングル転送モード (スレーブ・モード, 受信モード)

MSBファースト(CFnCTL0.CFnDIRビット = 0), 通信タイプ1(CFnCTL1.CFnCKP, CFnDAPビット = 00), 通信クロック (f_{CCLK}) = 外部クロック (SCKFn) (CFnCTL1.CFnCKS2-CFnCKS0ビット = 111), 転送データ長8ビット (CFnCTL2.CFnCL3-CFnCL0ビット = 0000) の場合

(1) 動作フロー

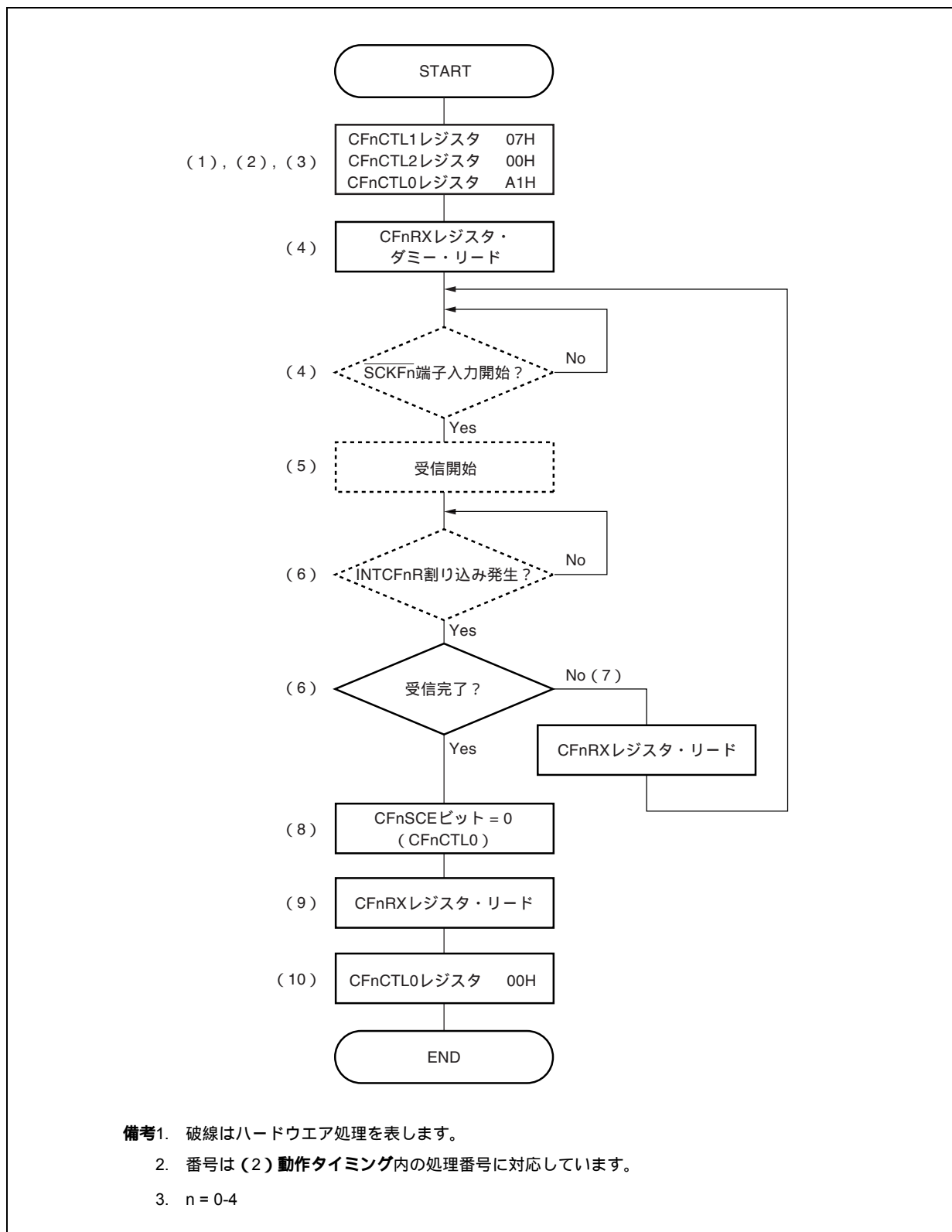

(2) 動作タイミング

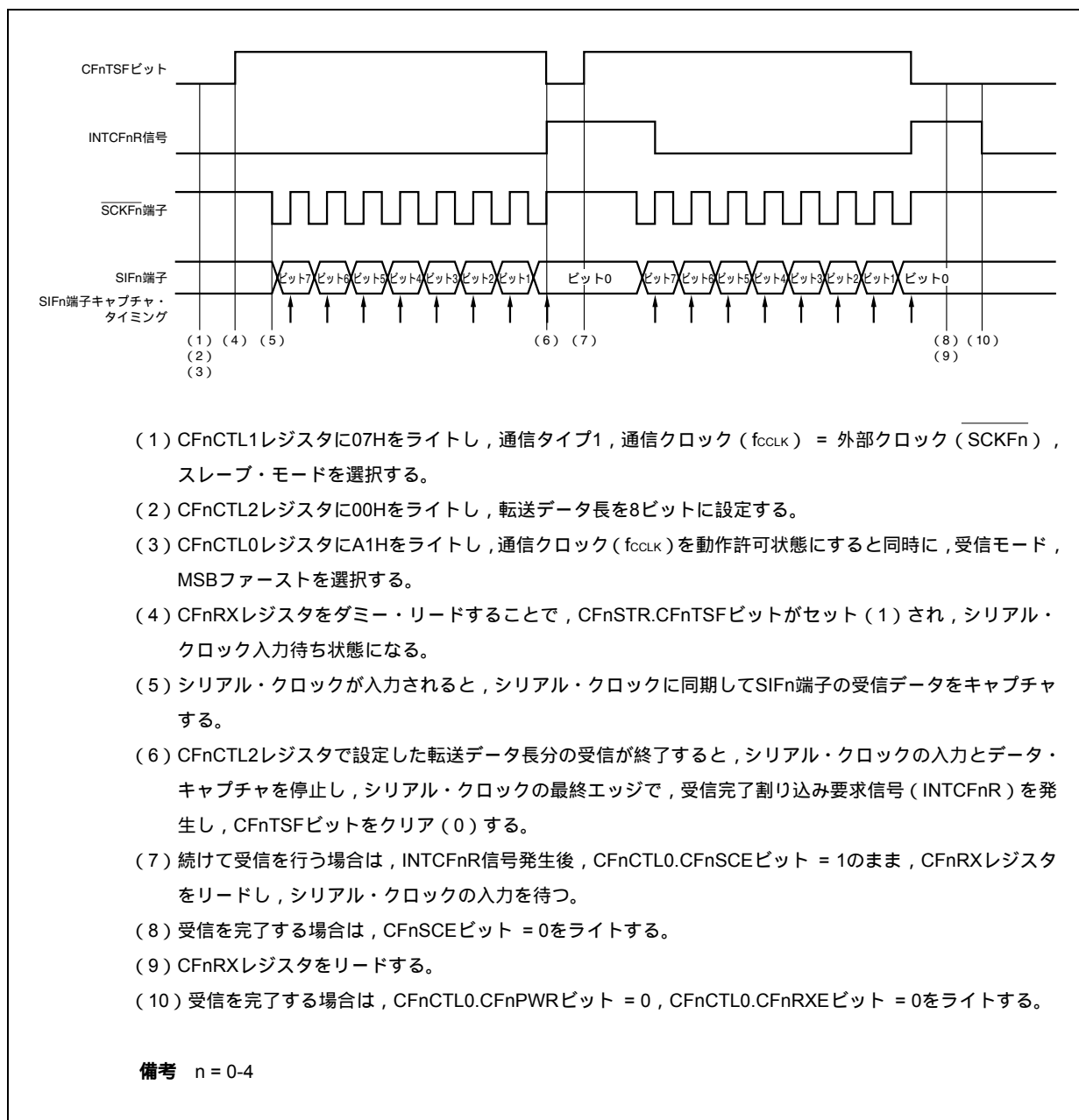

18. 6. 6 シングル転送モード (スレーブ・モード, 送受信モード)

MSBファースト(CFnCTL0.CFnDIRビット = 0),通信タイプ1(CFnCTL1.CFnCKP, CFnDAPビット = 00),通信クロック(f_{CCLK}) = 外部クロック(SCKFn)(CFnCTL1.CFnCKS2-CFnCKS0ビット = 111),転送データ長8ビット(CFnCTL2.CFnCL3-CFnCL0ビット = 0000)の場合

(1) 動作フロー

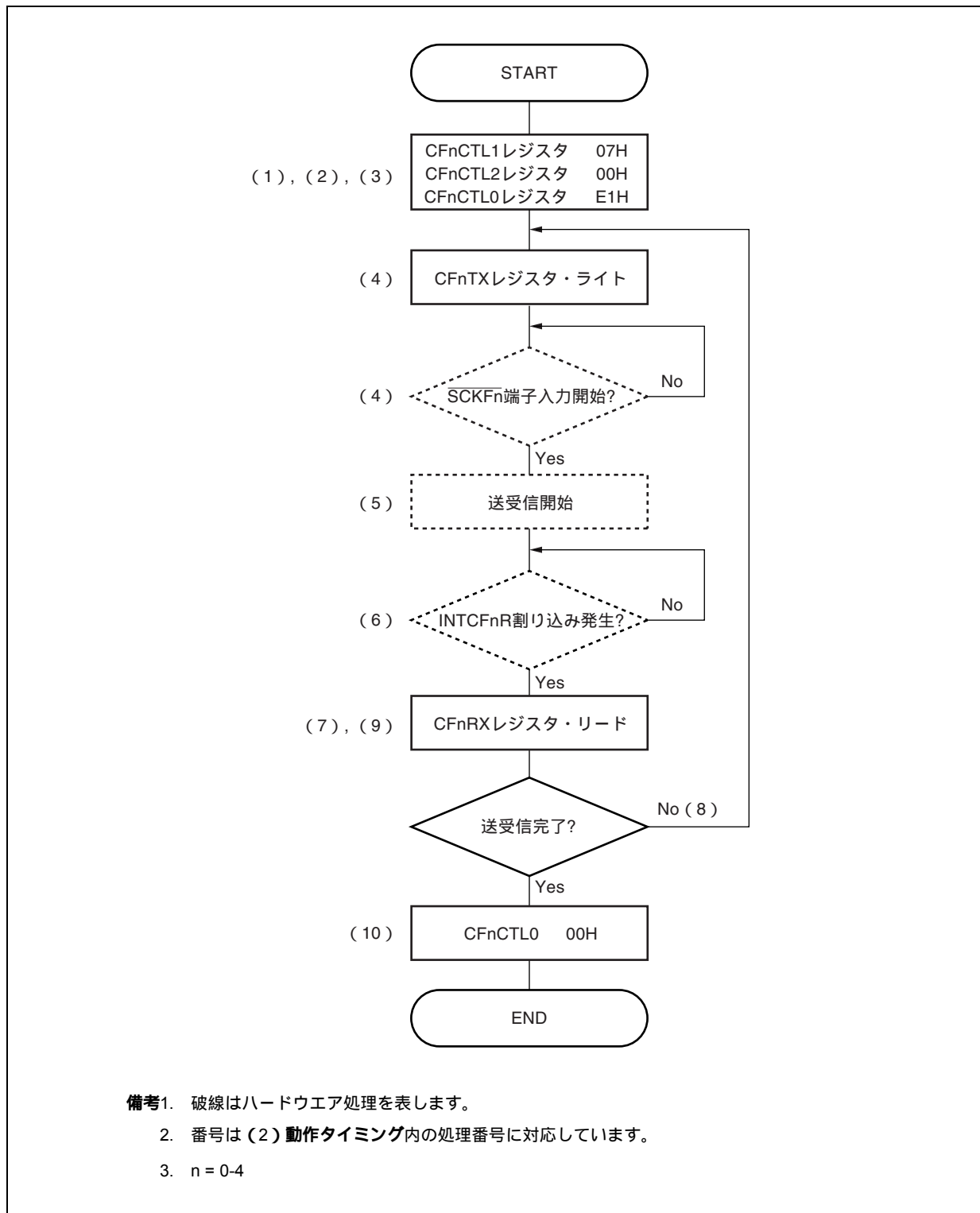

備考1. 破線はハードウェア処理を表します。

2. 番号は(2)動作タイミング内の処理番号に対応しています。

3. n = 0-4

(2) 動作タイミング

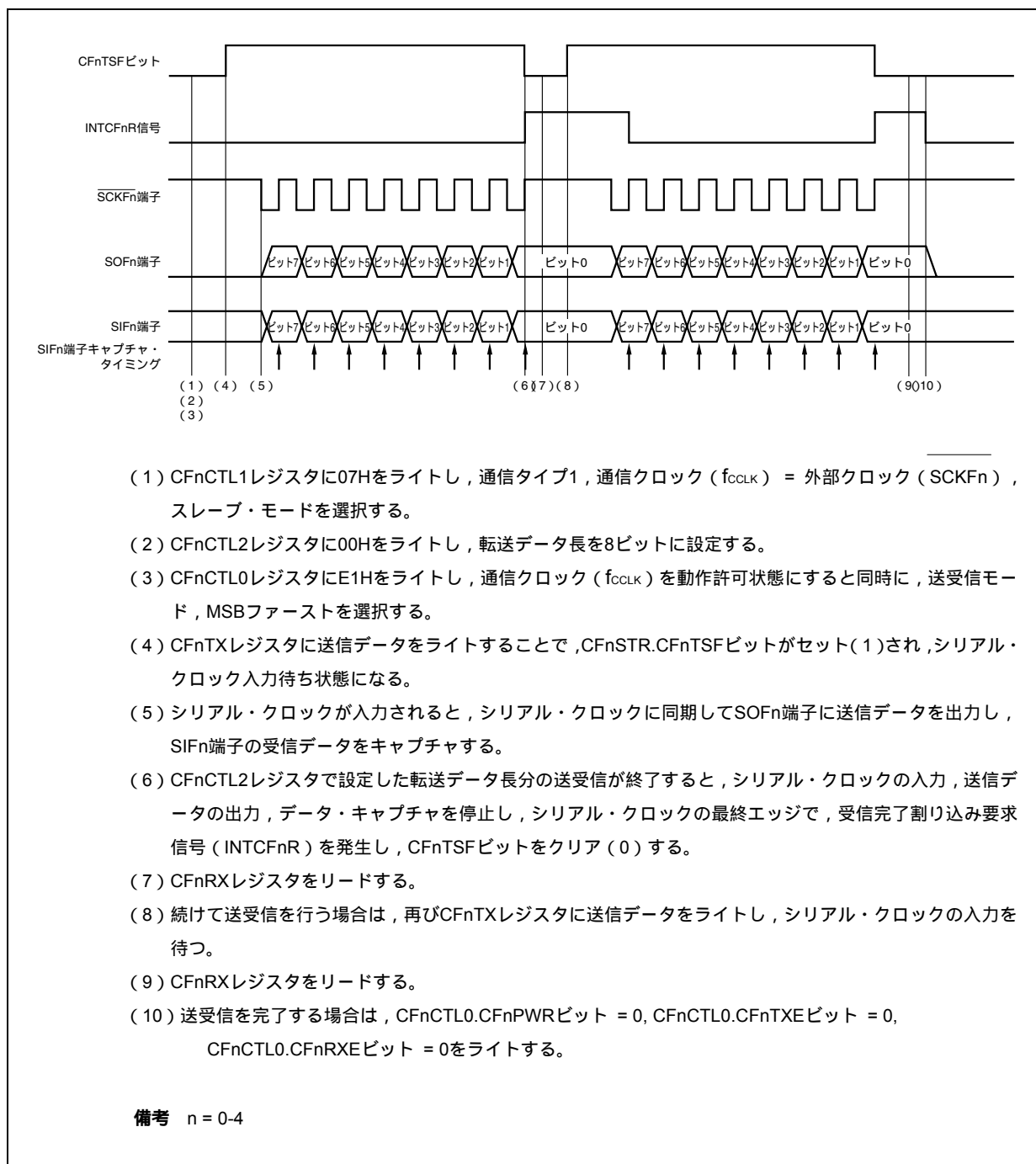

18. 6. 7 連続転送モード (マスタ・モード, 送信モード)

MSBファースト(CFnCTL0.CFnDIRビット = 0), 通信タイプ1(CFnCTL1.CFnCKP, CFnDAPビット = 00), 通信クロック(f_{CCLK}) = $f_{xx}/2$ または $f_{xx}/3$ (CFnCTL1.CFnCKS2-CFnCKS0ビット = 000), 転送データ長8ビット(CFnCTL2.CFnCL3-CFnCL0ビット = 0000)の場合

(1) 動作フロー

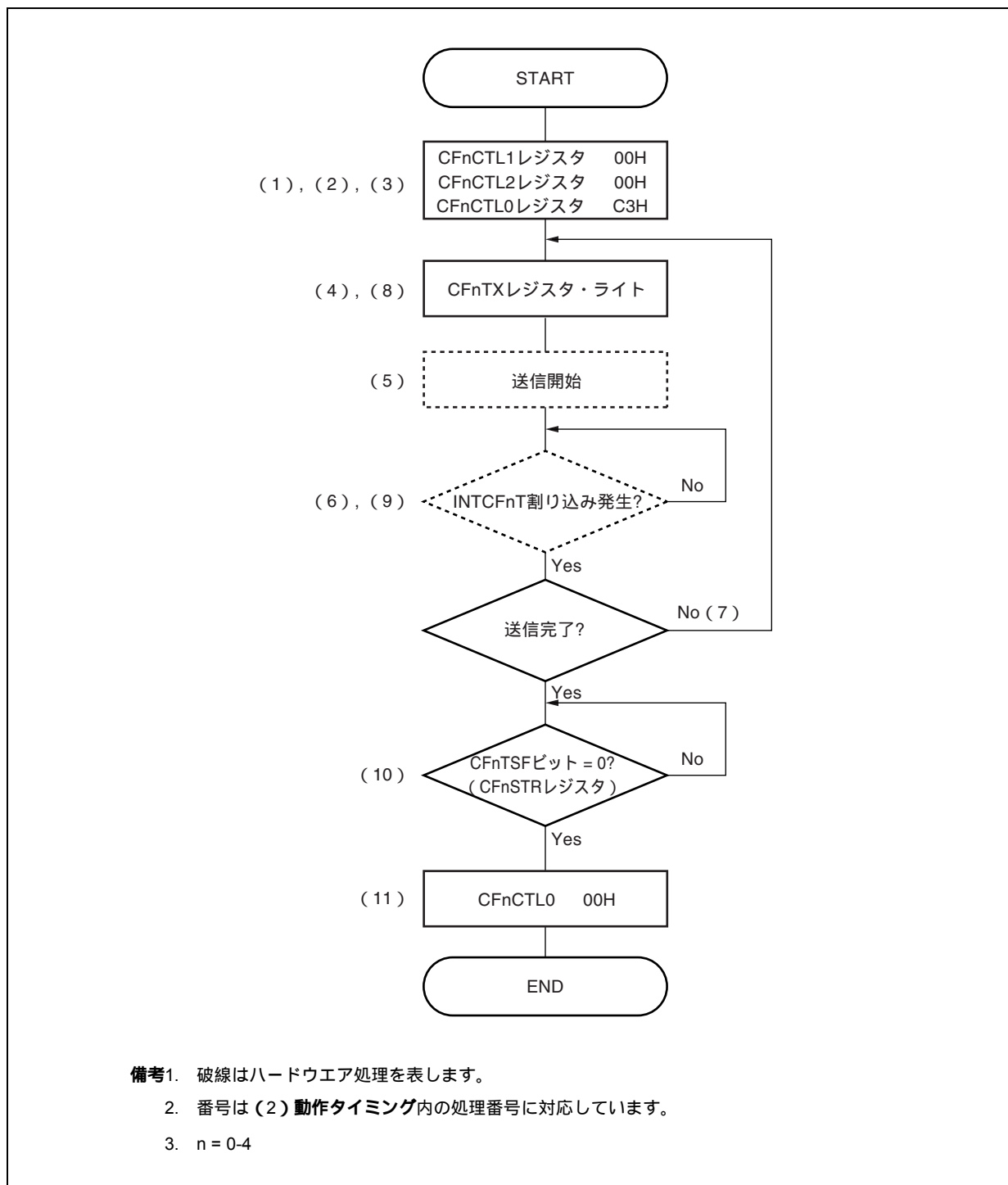

(2) 動作タイミング

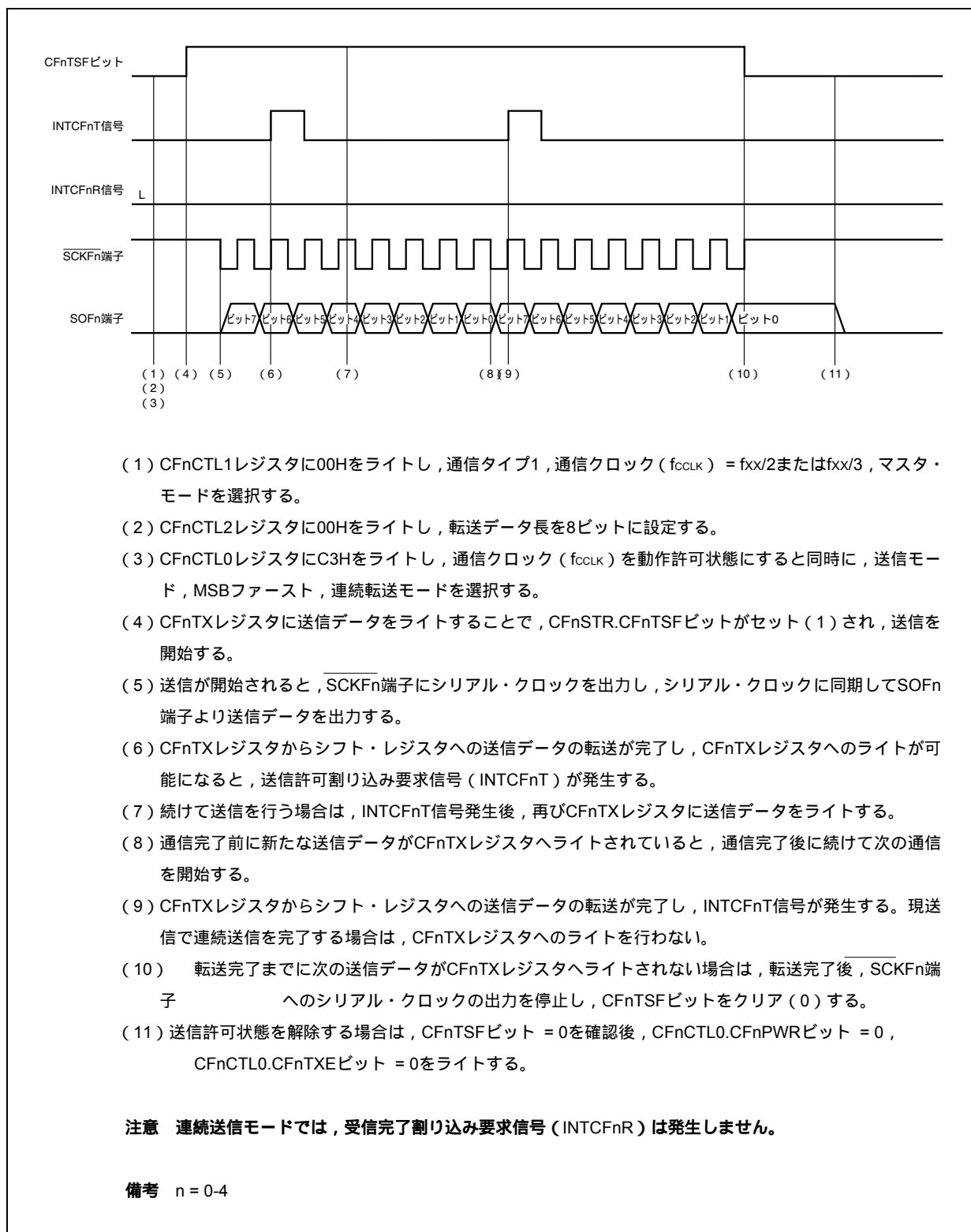

18.6.8 連続転送モード (マスタ・モード, 受信モード)

MSBファースト(CFnCTL0.CFnDIRビット = 0), 通信タイプ1(CFnCTL1.CFnCKP, CFnDAPビット = 00), 通信クロック(f_{CLK}) = $f_{xx}/2$ または $f_{xx}/3$ (CFnCTL1.CFnCKS2-CFnCKS0ビット = 000), 転送データ長8ビット(CFnCTL2.CFnCL3-CFnCL0ビット = 0000)の場合

(1) 動作フロー

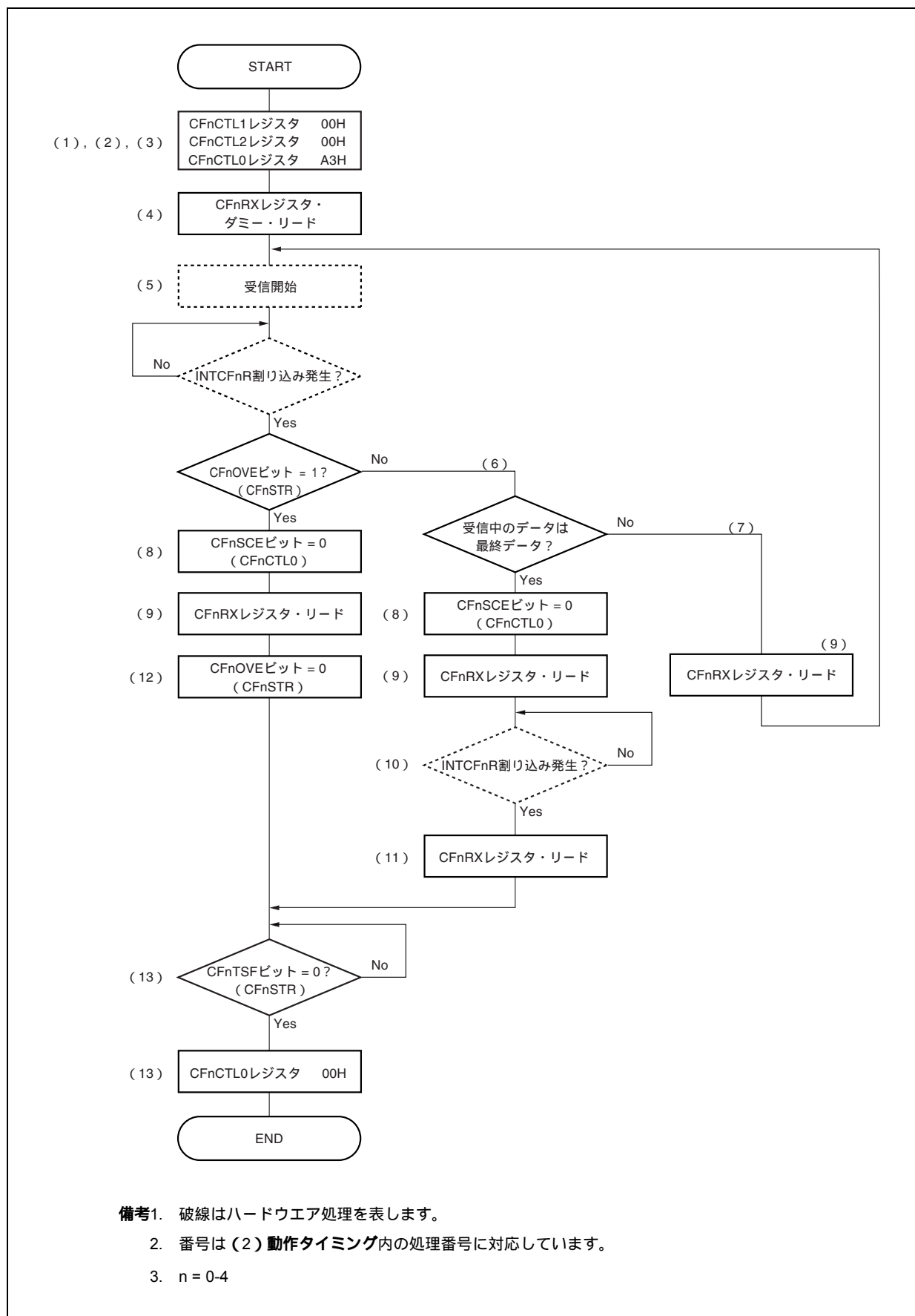

- 備考1. 破線はハードウェア処理を表します。
 2. 番号は(2)動作タイミング内の処理番号に対応しています。
 3. n = 0-4

(2) 動作タイミング

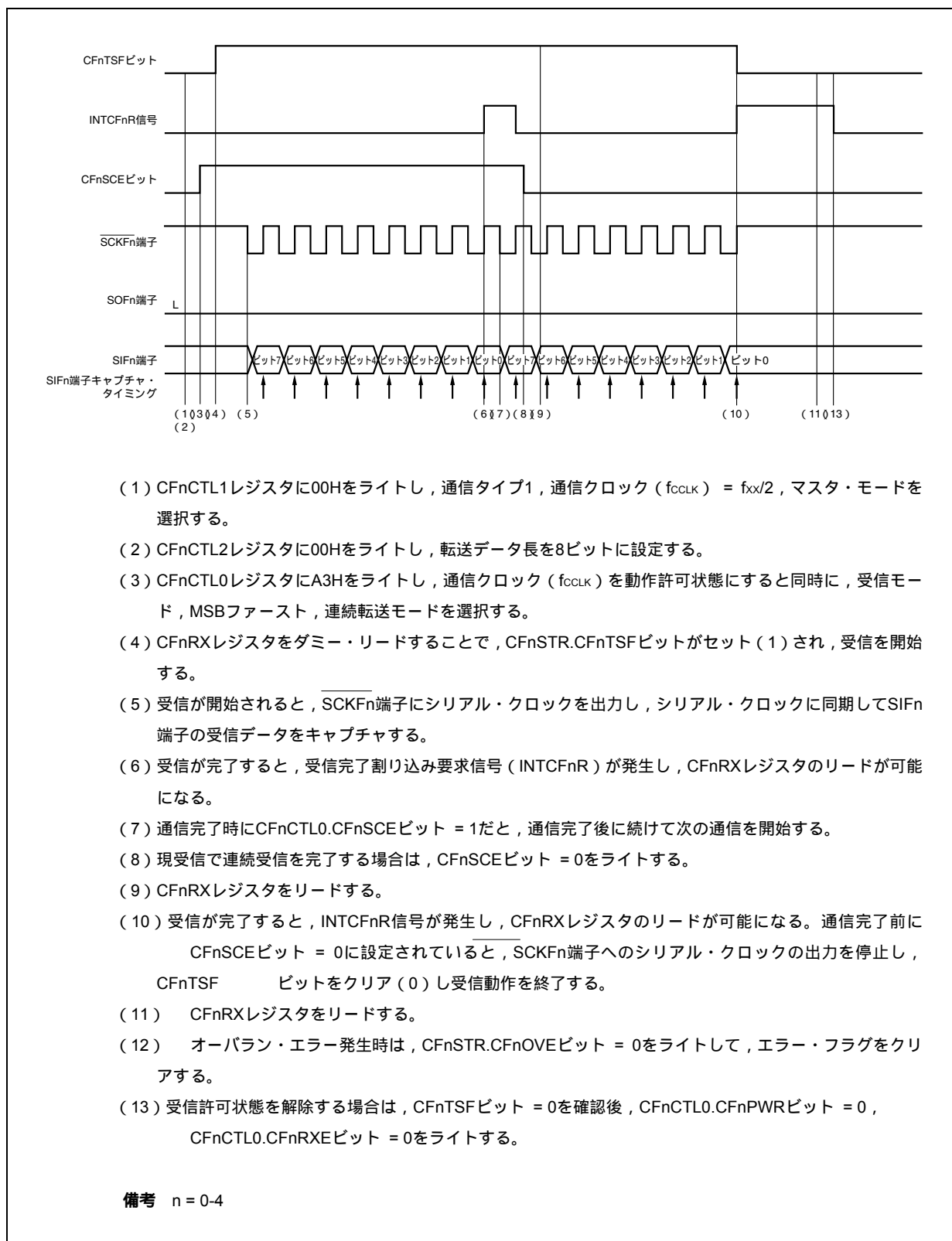

18.6.9 連続転送モード (マスタ・モード, 送受信モード)

MSBファースト(CFnCTL0.CFnDIRビット = 0), 通信タイプ1(CFnCTL1.CFnCKP, CFnDAPビット = 00), 通信クロック(f_{CLK}) = $f_{xx}/2$ または $f_{xx}/3$ (CFnCTL1.CFnCKS2-CFnCKS0ビット = 000), 転送データ長8ビット(CFnCTL2.CFnCL3-CFnCL0ビット = 0000)の場合

(1) 動作フロー

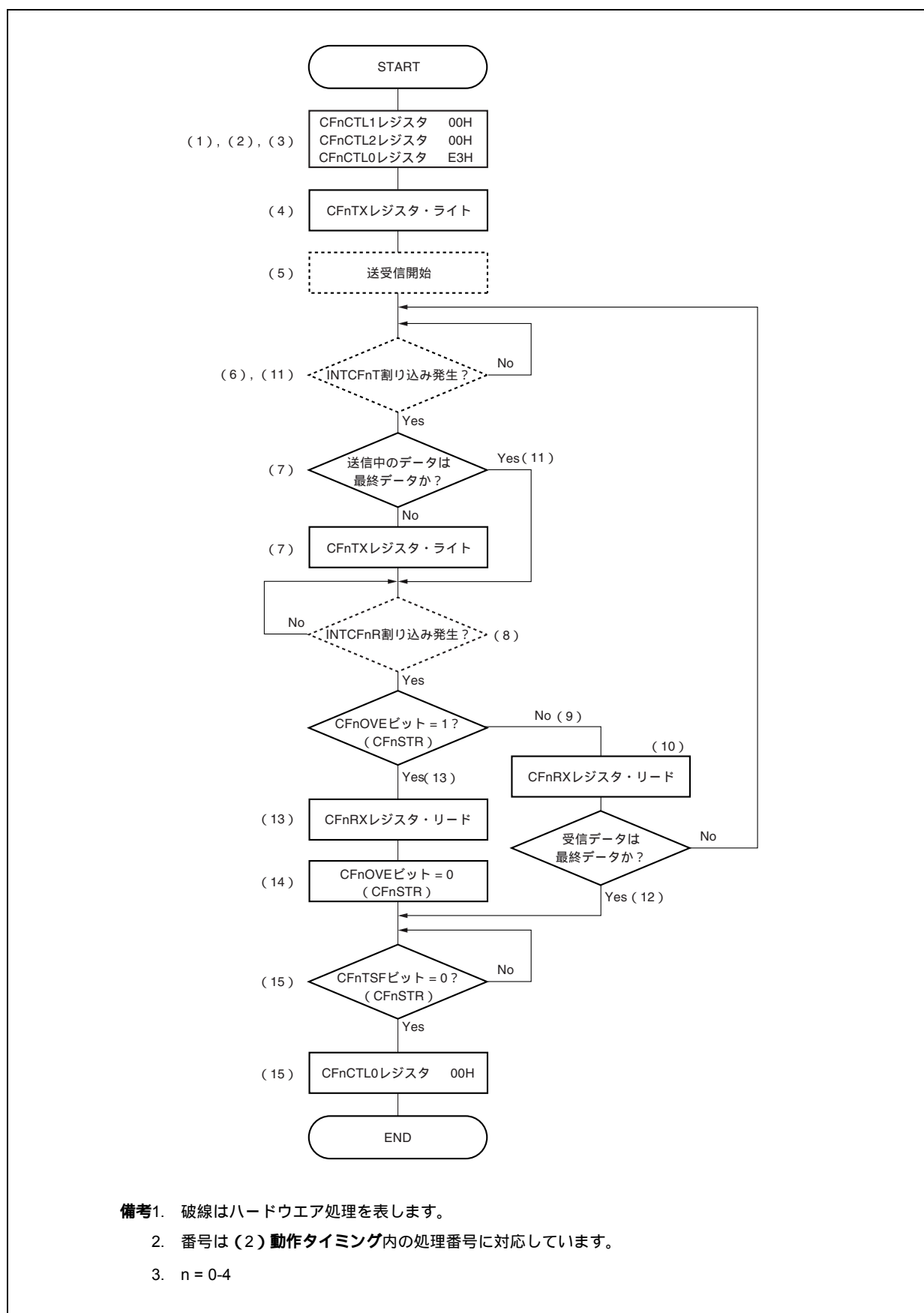

(2) 動作タイミング

(1/2)

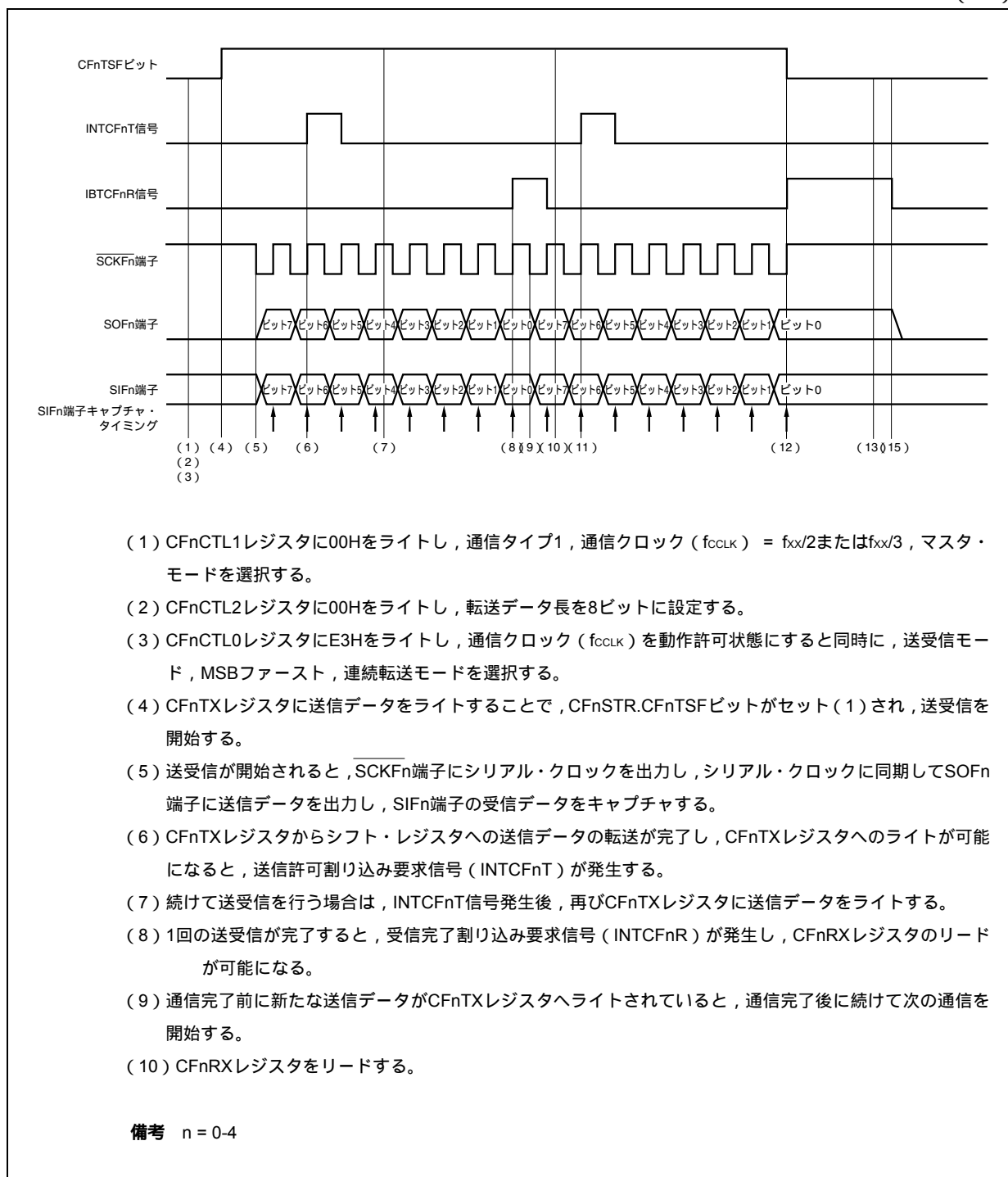

- (11) CFnTXレジスタからシフト・レジスタへの送信データの転送が完了し、INTCFnT信号が発生する。現送受信で連続送受信を完了する場合は、CFnTXレジスタへのライトを行わない。
- (12) 転送完了までに次の送信データがCFnTXレジスタへライトされない場合は、転送完了後、SCKFn端子へのシリアル・クロックの出力を停止し、CFnTSFビットをクリア(0)する。
- (13) 受信エラー割り込み要求信号(INTCFnR)発生時は、CFnRXレジスタをリードする。
- (14) オーバラン・エラー発生時は、CFnSTR.CFnOVEビット = 0をライトして、エラー・フラグをクリアする。
- (15) 送受信許可状態を解除する場合は、CFnTSFビット = 0を確認後、CFnCTL0.CFnPWRビット = 0, CFnCTL0.CFnTXEビット = 0, CFnCTL0.CFnRXEビット = 0をライトする。

備考 n = 0-4

18. 6. 10 連続転送モード (スレーブ・モード, 送信モード)

MSBファースト(CFnCTL0.CFnDIRビット = 0), 通信タイプ1(CFnCTL1.CFnCKP, CFnDAPビット = 00), 通信クロック(f_{CCLK}) = 外部クロック($SCK\overline{Fn}$) (CFnCTL1.CFnCKS2-CFnCKS0ビット = 111), 転送データ長8ビット(CFnCTL2.CFnCL3-CFnCL0ビット = 0000)の場合

(1) 動作フロー

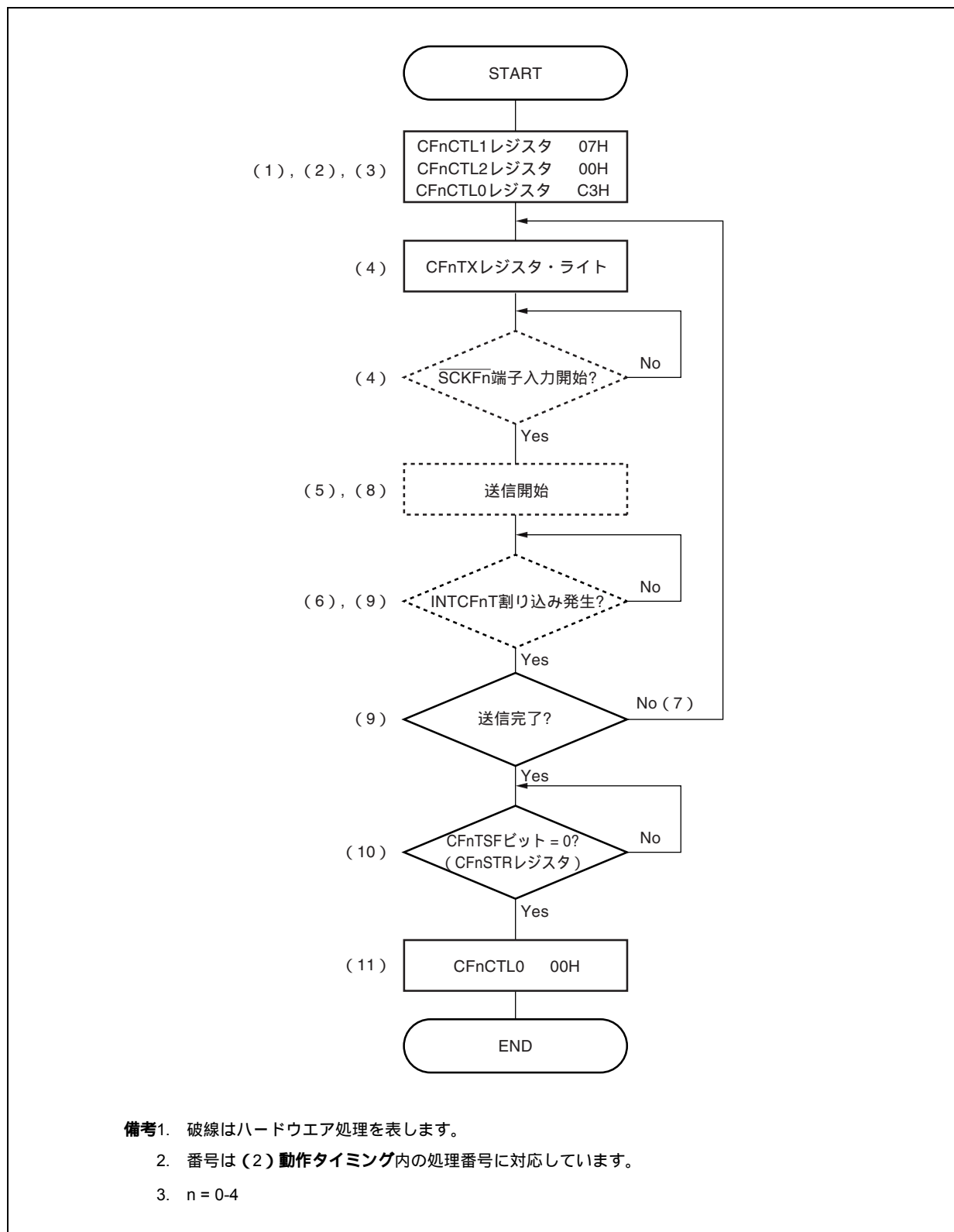

(2) 動作タイミング

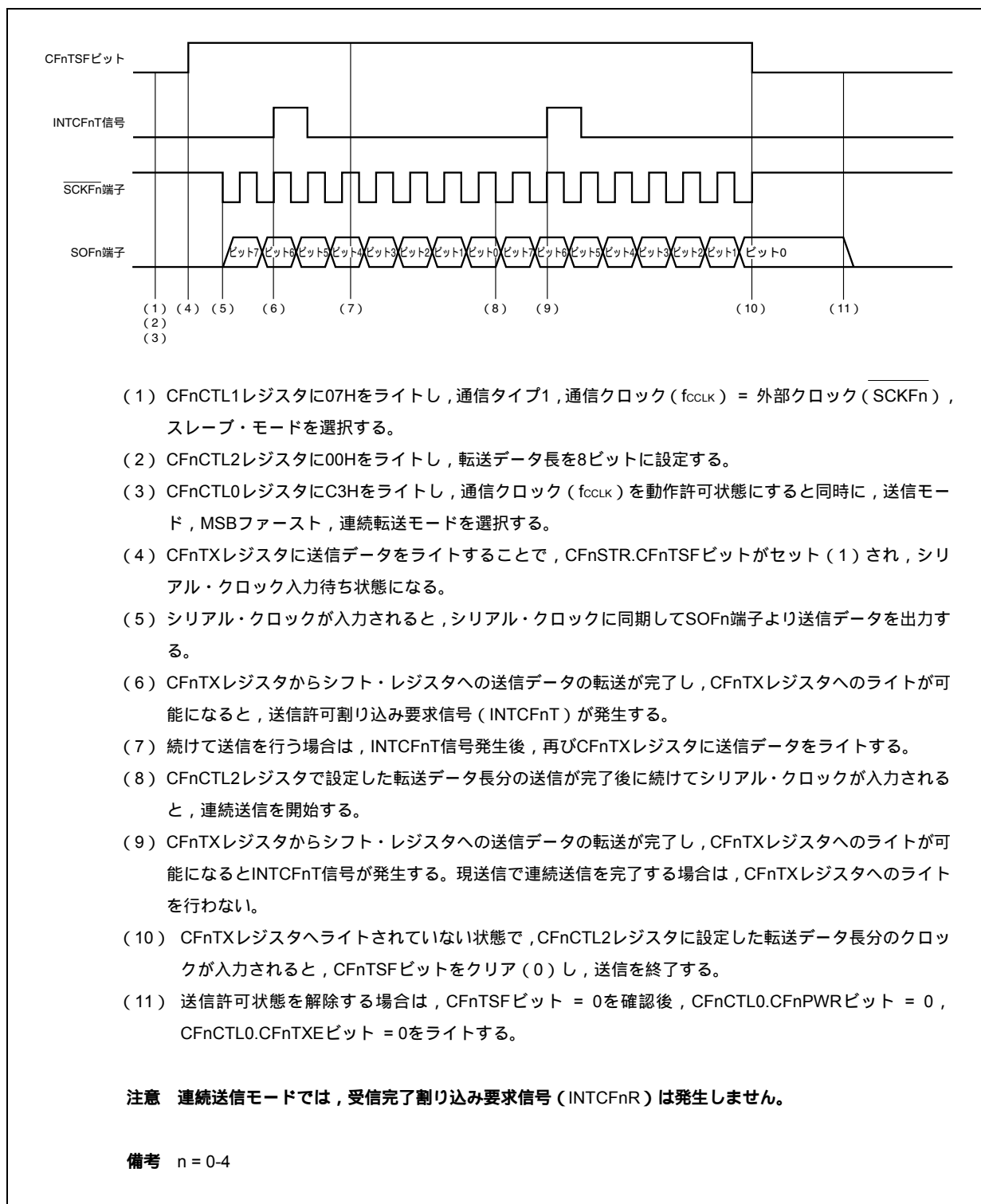

18. 6. 11 連続転送モード (スレーブ・モード, 受信モード)

MSBファースト(CFnCTL0.CFnDIRビット = 0), 通信タイプ1(CFnCTL1.CFnCKP, CFnDAPビット = 00), 通信クロック(f_{CLK}) = 外部クロック(\overline{SCKFn}) (CFnCTL1.CFnCKS2-CFnCKS0ビット = 111), 転送データ長8ビット(CFnCTL2.CFnCL3-CFnCL0ビット = 0000)の場合

(1) 動作フロー

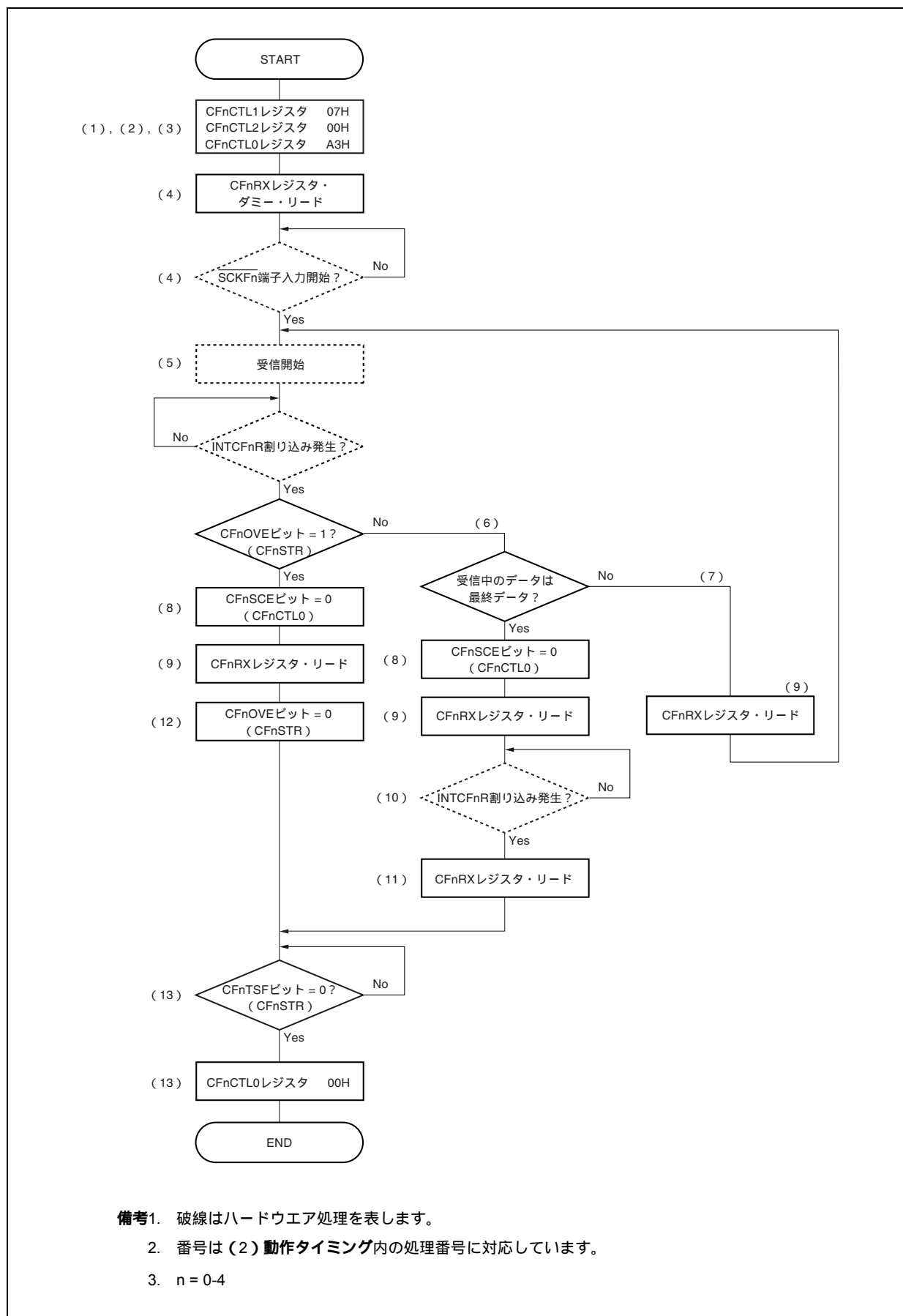

- 備考1. 破線はハードウェア処理を表します。
- 2. 番号は(2)動作タイミング内の処理番号に対応しています。
- 3. n = 0-4

(2) 動作タイミング

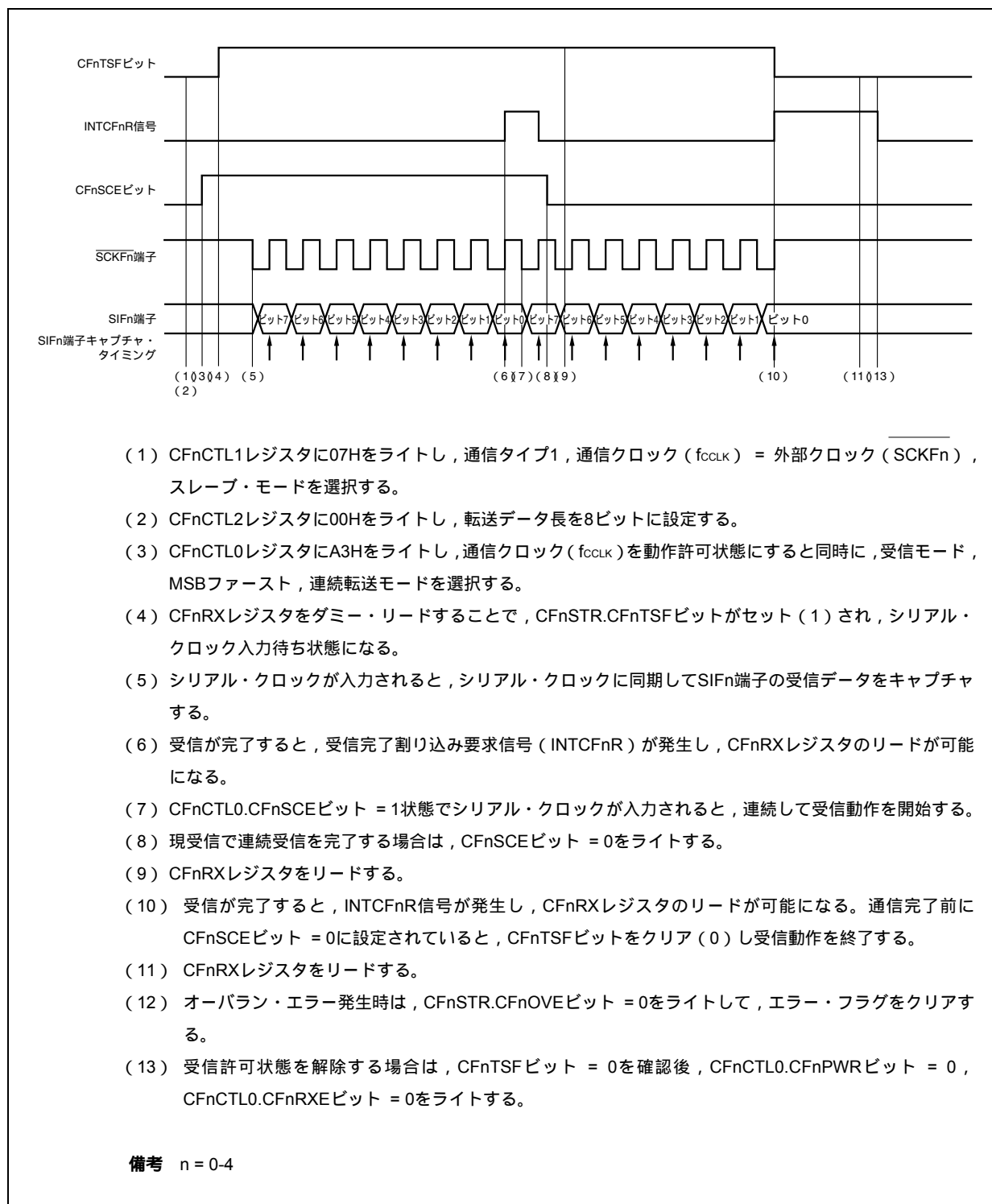

18. 6. 12 連続転送モード (スレーブ・モード, 送受信モード)

MSBファースト(CFnCTL0.CFnDIRビット = 0), 通信タイプ1(CFnCTL1.CFnCKP, CFnDAPビット = 00), 通信クロック(f_{CLK}) = 外部クロック(\overline{SCKFn}) (CFnCTL1.CFnCKS2-CFnCKS0ビット = 111), 転送データ長8ビット(CFnCTL2.CFnCL3-CFnCL0ビット = 0000)の場合

(1) 動作フロー

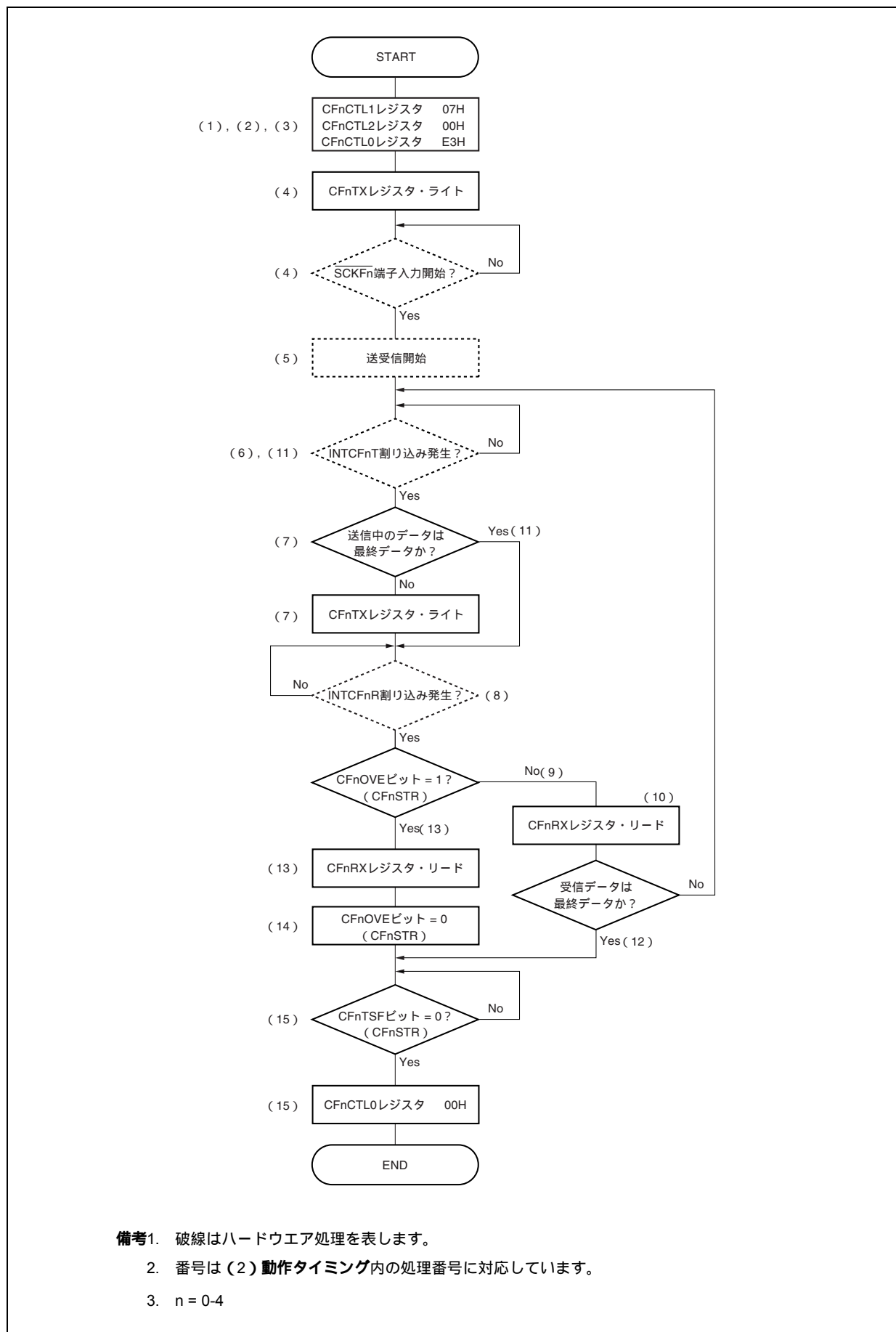

- 備考1. 破線はハードウェア処理を表します。
 2. 番号は(2)動作タイミング内の処理番号に対応しています。
 3. n = 0-4

(2) 動作タイミング

(1/2)

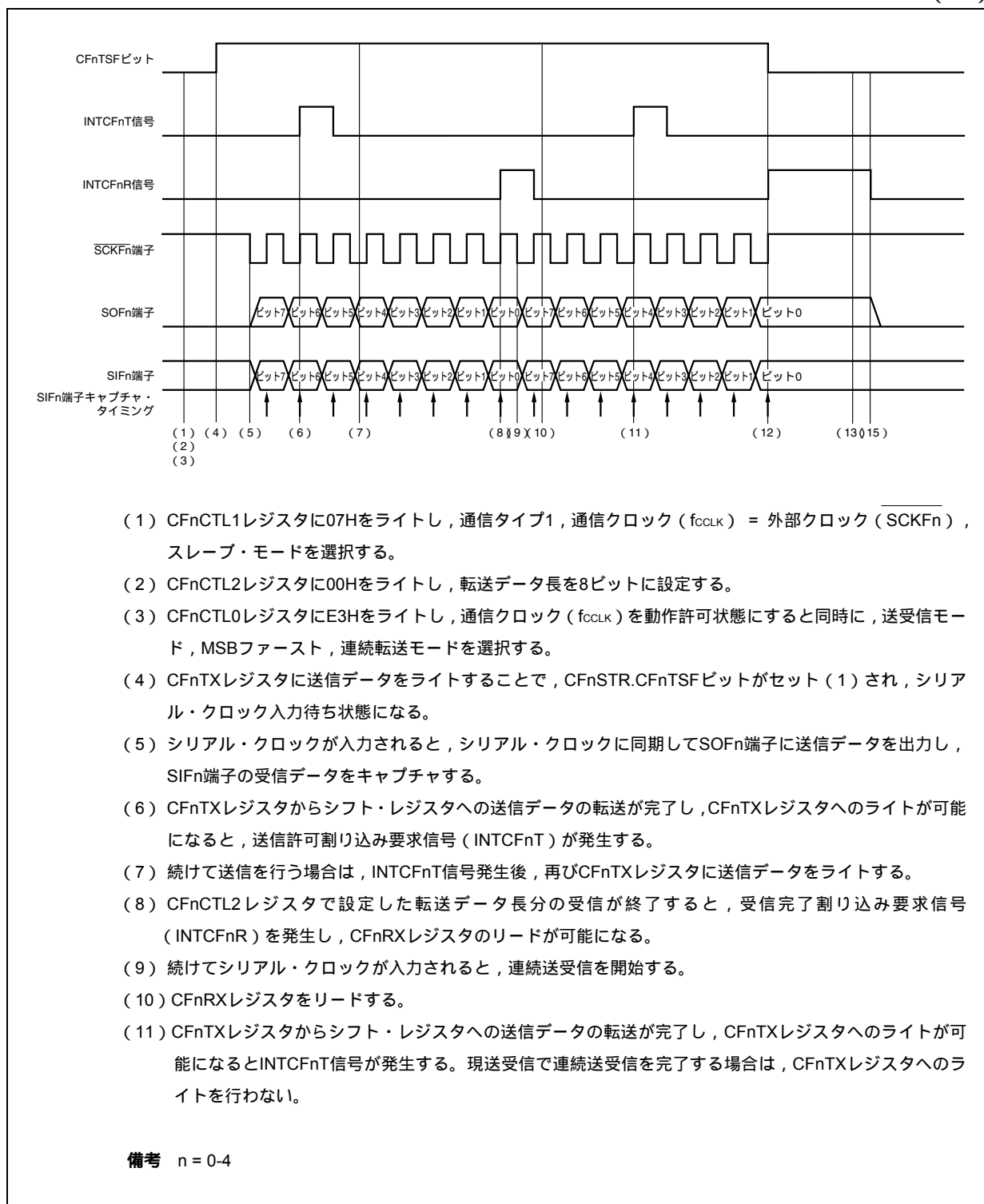

- (12) CFnTXレジスタへライトされていない状態で,CFnCTL2レジスタに設定した転送データ長分のクロックが入力されると,INTCFnR信号が発生し,CFnTSFビットをクリア(0)し,送受信を終了する。
- (13) INTCFnR信号発生時は,CFnRXレジスタをリードする。
- (14) オーバラン・エラー発生時は,CFnSTR.CFnOVEビット = 0をライトして,エラー・フラグをクリアする。
- (15) 送受信許可状態を解除する場合は,CFnTSFビット = 0を確認後,CFnCTL0.CFnPWRビット = 0,CFnCTL0.CFnTXEビット = 0,CFnCTL0.CFnRXEビット = 0をライトする。

備考 n = 0-4

18.6.13 受信エラー

連続転送モード時に受信許可 (CFnCTL0.CFnRXEビット = 1) で転送を行う場合、受信完了割り込み要求信号 (INTCFnR) 発生後、CFnRXレジスタをリードする前に次の受信動作が完了すると再度INTCFnR信号が発生し、オーバーラン・エラー・フラグ (CFnSTR.CFnOVE) がセット (1) されます。

オーバーラン・エラーが発生した場合でも、CFnRXレジスタは更新されるため、前回の受信データは失われます。また、受信エラーが発生した場合でもCFnRXレジスタをリードしないと、次の受信完了で再びINTCFnR信号が発生します。

オーバーラン・エラーを回避するためには、INTCFnR信号発生後から次の受信データの最終ビットをサンプリングする半クロック前までに、CFnRXレジスタのリードを完了してください。

(1) 動作タイミング

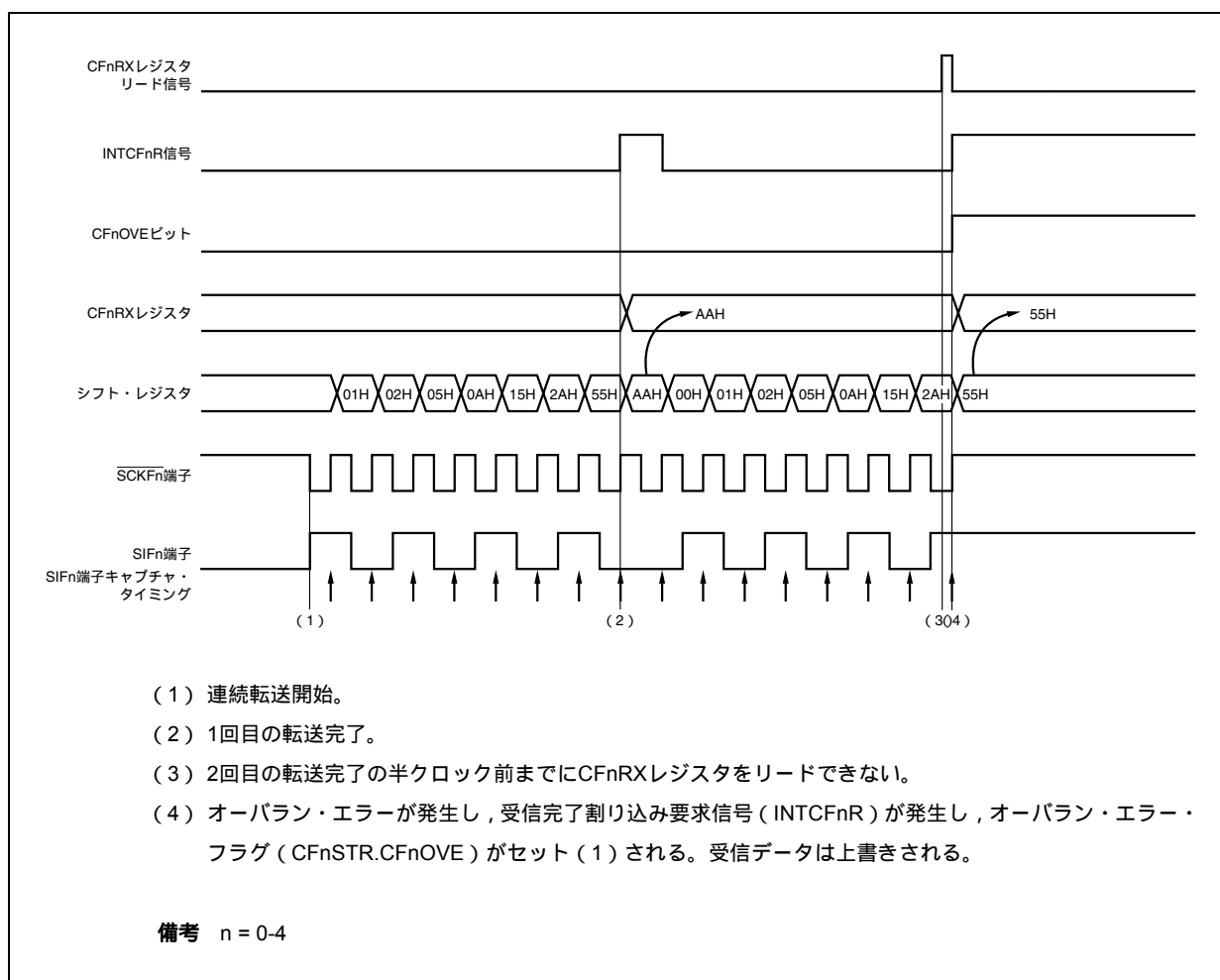

18.6.14 クロック・タイミング

(1/2)

(i) 通信タイプ1 (CFnCKP, CFnDAPビット = 00)

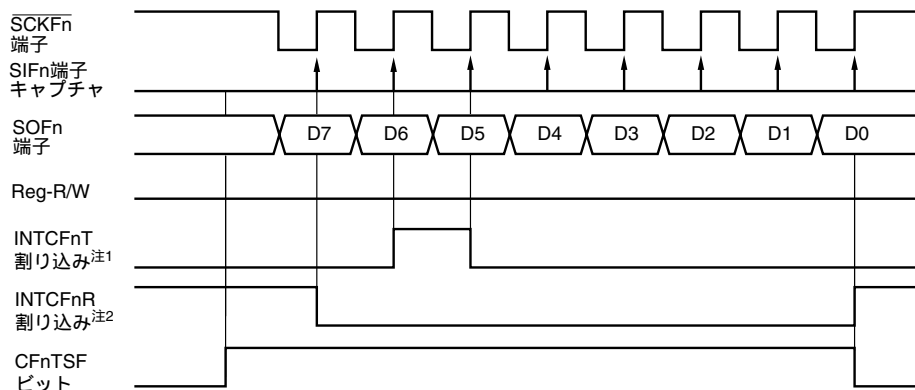

(ii) 通信タイプ3 (CFnCKP, CFnDAPビット = 10)

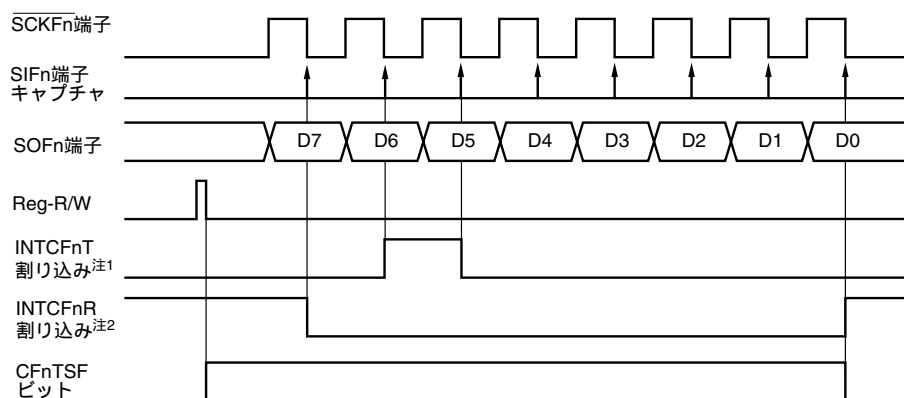

注1. 連続送信 / 連続送受信モードにおいて、CFnTXレジスタに書き込んだデータがデータ・シフト・レジスタに転送されたタイミングでセットされます。シングル送信 / シングル送受信モードにおいては、INTCFnT割り込み要求信号は発生せず、通信完了時にINTCFnR割り込み要求信号が発生します。

2. 受信許可状態において、正常に受信を完了し受信データがCFnRXレジスタに準備できた場合に発生します。また、シングル・モードの場合には、送信モードにおいても、通信完了のタイミングでINTCFnR割り込み要求信号が発生します。

注意 シングル転送モードでは、CFnTSFビット = 1の状態でもCFnTXレジスタに書き込みを行っても無視されます。なお、転送中の動作には影響はありません。

たとえば、INTCFnR信号発生によりDMAを起動し、CFnTXレジスタに次のデータを書き込んだとしても、CFnTSFビット = 1のため書き込んだデータの転送は行われません。

このようなアプリケーションは、シングル転送モードではなく連続転送モードを使用してください。

備考 n = 0-4

(iii) 通信タイプ2 (CFnCKP, CFnDAPビット = 01)

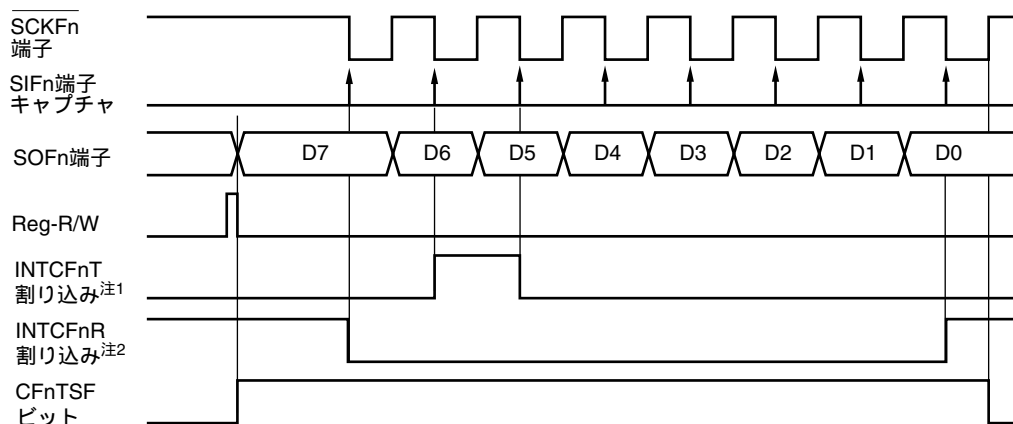

(iv) 通信タイプ4 (CFnCKP, CFnDAPビット = 11)

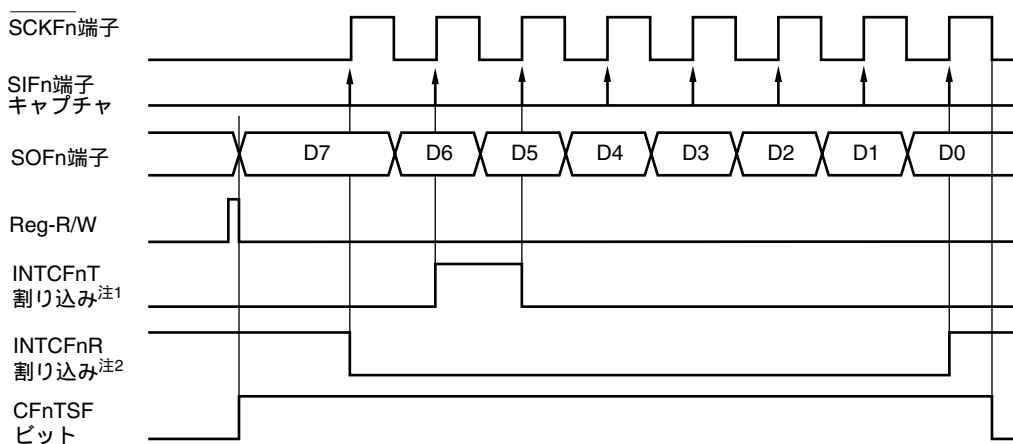

注1. 連続送信 / 連続送受信モードにおいて、CFnTXレジスタに書き込んだデータがデータ・シフト・レジスタに転送されたタイミングでセットされます。シングル送信 / シングル送受信モードにおいては、INTCFnT割り込み要求信号は発生せずに、通信完了時にINTCFnR割り込み要求信号が発生します。

2. 受信許可状態において、正常に受信を完了し受信データがCFnRXレジスタに準備できた場合に発生します。また、シングル・モードの場合には、送信モードにおいても、通信完了のタイミングでINTCFnR割り込み要求信号が発生します。

注意 シングル転送モードでは、CFnTSFビット = 1の状態でもCFnTXレジスタに書き込みを行っても無視されます。なお、転送中の動作には影響はありません。

たとえば、INTCFnR信号発生によりDMAを起動し、CFnTXレジスタに次のデータを書き込んで、CFnTSFビット = 1のため書き込んだデータの転送は行われません。

このようなアプリケーションは、シングル転送モードではなく連続転送モードを使用してください。

備考 n = 0-4

18.7 出力端子

(1) SCKFn端子

CSIFn動作禁止 (CFnCTL0.CFnPWRビット = 0) のとき、SCKFn端子出力状態は次のようになります。

| CFnCKP | CFnCKS2 | CFnCKS1 | CFnCKS0 | SCKFn端子出力 |
|--------|---------|---------|---------|------------|
| 0 | 1 | 1 | 1 | ハイ・インピーダンス |
| | 上記以外 | | | ハイ・レベル固定 |
| 1 | 1 | 1 | 1 | ハイ・インピーダンス |
| | 上記以外 | | | ロウ・レベル固定 |

備考1. CFnCTL1.CFnCKP, CFnCKS2-CFnCKS0ビットのいずれかを書き換えるとSCKFn端子の出力が変化します。

2. n = 0-4

(2) SOFn端子

CSIFn動作禁止 (CFnPWRビット = 0) のとき、SOFn端子出力状態は次のようになります。

| CFnTXE | CFnDAP | CFnDIR | SOFn端子出力 |
|--------|--------|--------|--------------------|
| 0 | x | x | ロウ・レベル固定 |
| 1 | 0 | x | SOFnラッチの値 (ロウ・レベル) |
| | 1 | 0 | CFnTXの値 (MSB) |
| | | 1 | CFnTXの値 (LSB) |

備考1. CFnCTL0.CFnTXE, CFnDIRビット, CFnCTL1.CFnDAPビットのいずれかを書き換えるとSOFn端子の出力が変化します。

2. x : 任意

3. n = 0-4

18.8 ポー・レート・ジェネレータ

ポー・レート・ジェネレータBRG1-BRG3とCSIF0-CSIF4は、次のブロック図のように接続されています。

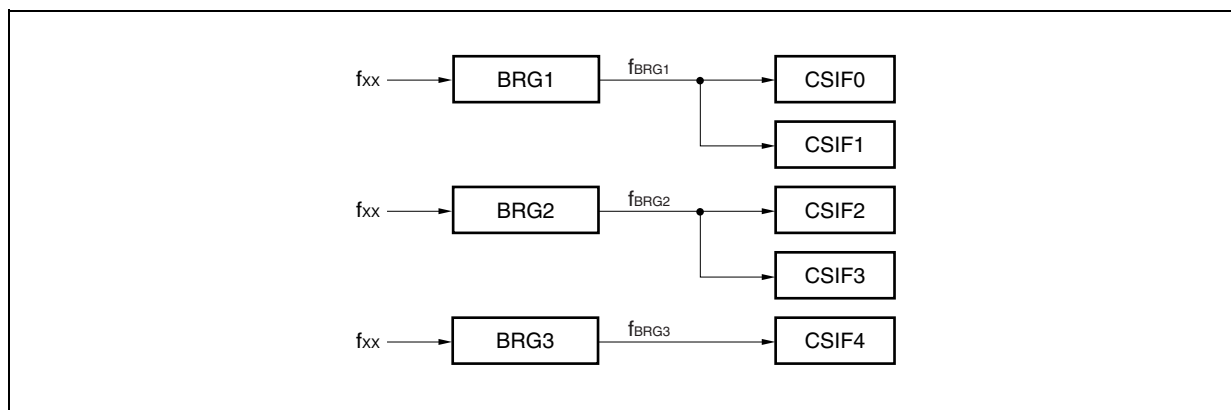

(1) プリスケアラ・モード・レジスタ 1-3 (PRSM1-PRSM3)

PRSMmレジスタは、CSIFのポー・レート信号の生成を制御します。

8/1ビット単位でリード/ライト可能です。

リセットにより00Hになります。

リセット時：00H R/W アドレス：PRSM1 FFFFF320H, PRSM2 FFFFF324H,
PRSM3 FFFFF328H

| | 7 | 6 | 5 | ④ | 3 | 2 | 1 | 0 | |
|--------------------|----------|--------------------|---|-------|---|---|--------|---------|--|
| PRSMm (m = 1-3) | 0 | 0 | 0 | BGCEm | 0 | 0 | BGCSm1 | BGCSm0 | |
| BGCEm | ポー・レート出力 | | | | | | | | |
| 0 | 禁止 | | | | | | | | |
| 1 | 許可 | | | | | | | | |
| BGCSm1 | BGCSm0 | 入力クロックの選択 (fBGCSm) | | | | | | 設定値 (k) | |
| 0 | 0 | fxx | | | | | | 0 | |
| 0 | 1 | fxx/2 | | | | | | 1 | |
| 1 | 0 | fxx/4 | | | | | | 2 | |
| 1 | 1 | fxx/8 | | | | | | 3 | |

- 注意1. 動作中に、PRSMmレジスタを書き換えないでください。
2. PRSMmレジスタの設定はBGCEmビットに“1”を設定する前に行ってください。
3. ビット7-5, 3, 2には必ず“0”を設定してください。

(2) プリスケアラ・コンペア・レジスタ 1-3 (PRSCM1-PRSCM3)

8ビットのコンペア・レジスタです。

8ビット単位でリード/ライト可能です。

リセットにより00Hになります。

リセット時 : 00H R/W アドレス : PRSCM1 FFFFF321H, PRSCM2 FFFFF325H,
PRSCM3 FFFFF329H

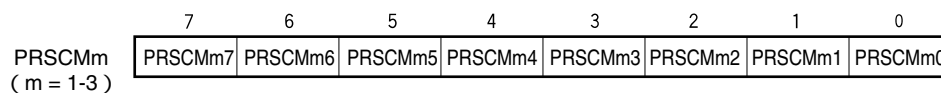

注意1. 動作中にPRSCMmレジスタを書き換えないでください。

2. PRSMm.BGCEmビットに“1”を設定する前にPRSCMmレジスタの設定を行ってください。

18.8.1 ボー・レートの生成

メイン・クロックを分周して送受信クロックを生成します。メイン・クロックから生成するボー・レートは次の式によって求められます。

$$f_{BRGm} = \frac{f_{XX}}{2^{k+1} \times N}$$

注意 f_{BRGm} は、8 MHz (CSIF0-2, 4) または12 MHz (CSIF3) 以下になるように設定してください。

備考 f_{BRGm} : BRGmのカウント・クロック

f_{XX} : メイン・クロックの発振周波数

k : PRSMmレジスタの設定値 = 0-3

N : PRSCMmレジスタ設定値 = 1-256

ただし、N = 256となるのは、PRSCMmレジスタに00Hを設定した場合です。

m = 1-3

18.9 注意事項

(1) DMA転送により、送信データ、受信データの転送を行う場合、シリアル転送中にオーバーラン・エラーが発生してもエラー処理を行えません。DMA転送終了後にCFnSTR.CFnOVEビットを読み出してオーバーラン・エラーがなかったことを確認してください。

(2) 動作中 (CFnCTL0.CFnPWRビット = 1) の書き換えを禁止しているレジスタに対して、動作中に誤って書き換えを行ってしまった場合は、一度CFnCTL0.CFnPWRビット = 0に設定してCSIFnを初期化してください。

動作中の書き換えが禁止されているレジスタを次に示します。

- ・ CFnCTL0レジスタ：CFnTXE, CFnRXE, CFnDIR, CFnTMSビット
- ・ CFnCTL1レジスタ：CFnCKP, CFnDAP, CFnCKS2-CFnCKS0ビット
- ・ CFnCTL2レジスタ：CFnCL3-CFnCL0ビット

(3) 通信タイプ2, 4 (CFnCTL1.CFnDAPビット = 1) では、受信完了割り込み (INTCFnR) 発生後、 \overline{SCKFn} 半クロック後にCFnSTR.CFnTSFビットがクリアされます。

一方、シングル転送モードでは、通信中 (CFnTSFビット = 1) に次の送信データをライトしても無視され、次の通信は起動しません。また、受信のみの通信に設定したとき (CFnCTL0.CFnTXEビット = 0, CFnCTL0.CFnRXEビット = 1) も、通信中 (CFnTSFビット = 1) に受信データをリードしても次の通信は起動しません。

そのため、通信タイプ2, 4 (CFnDAPビット = 1) でシングル転送モードを使用する場合、次の点に注意してください。

- ・ 次の送信を起動する場合は、CFnTSFビット = 0であることを確認したあと、CFnTXレジスタに送信データを書き込む
- ・ 受信のみの通信に設定したとき (CFnTXEビット = 0, CFnRXEビット = 1) に続けて次の受信を行う場合は、CFnTSFビット = 0であることを確認したあと、CFnRXレジスタをリードする

または、シングル転送モードではなく、連続転送モードを使用してください。特にDMAを使用する場合は連続転送モードの使用を推奨します。

備考 n = 0-4

第19章 I²Cバス

この機能を使用する場合は、P36/SCL00, P37/SDA00, P40/SDA01, P41/SCL01, P90/SDA02, P91/SCL02端子を兼用端子として使用し、N-chオープン・ドレイン出力に設定してください。

19.1 I²Cバスとほかのシリアル・インタフェースのモード切り替え

19.1.1 UARTC3とI²C00のモード切り替え

V850ES/JG3-H, V850ES/JH3-Hでは、UARTC3とI²C00は端子が兼用になっており、同時には使用できません。UARTC3とI²C00の切り替えは、あらかじめPMC3, PFC3, PFCE3レジスタで設定する必要があります。

注意 UARTC3またはI²C00において、送信あるいは受信動作中にモードの切り替えを行った場合の送受信に関する動作は保証できません。使用しないユニットは必ず動作禁止にしてください。

図19 - 1 UARTC3とI²C00のモード切り替え設定

| <p>リセット時：00H R/W アドレス：FFFFFF446H</p> <table style="margin-left: 40px; border-collapse: collapse;"> <tr> <td style="padding: 0 10px;">7</td><td style="padding: 0 10px;">6</td><td style="padding: 0 10px;">5</td><td style="padding: 0 10px;">4</td><td style="padding: 0 10px;">3</td><td style="padding: 0 10px;">2</td><td style="padding: 0 10px;">1</td><td style="padding: 0 10px;">0</td> </tr> <tr> <td style="border: 1px solid black; padding: 2px 5px;">PMC37</td><td style="border: 1px solid black; padding: 2px 5px;">PMC36</td><td style="border: 1px solid black; padding: 2px 5px;">PMC35</td><td style="border: 1px solid black; padding: 2px 5px;">PMC34</td><td style="border: 1px solid black; padding: 2px 5px;">PMC33</td><td style="border: 1px solid black; padding: 2px 5px;">PMC32</td><td style="border: 1px solid black; padding: 2px 5px;">PMC31</td><td style="border: 1px solid black; padding: 2px 5px;">PMC30</td> </tr> </table> | 7 | 6 | 5 | 4 | 3 | 2 | 1 | 0 | PMC37 | PMC36 | PMC35 | PMC34 | PMC33 | PMC32 | PMC31 | PMC30 |
|---|--------|--------|-----------------------|--------|--------|--------|--------|-----------|--------|--------|--------|-----------|--------|--------|--------|-----------------------|
| 7 | 6 | 5 | 4 | 3 | 2 | 1 | 0 | | | | | | | | | |
| PMC37 | PMC36 | PMC35 | PMC34 | PMC33 | PMC32 | PMC31 | PMC30 | | | | | | | | | |
| <p>リセット時：00H R/W アドレス：FFFFFF466H</p> <table style="margin-left: 40px; border-collapse: collapse;"> <tr> <td style="padding: 0 10px;">7</td><td style="padding: 0 10px;">6</td><td style="padding: 0 10px;">5</td><td style="padding: 0 10px;">4</td><td style="padding: 0 10px;">3</td><td style="padding: 0 10px;">2</td><td style="padding: 0 10px;">1</td><td style="padding: 0 10px;">0</td> </tr> <tr> <td style="border: 1px solid black; padding: 2px 5px;">PFC37</td><td style="border: 1px solid black; padding: 2px 5px;">PFC36</td><td style="border: 1px solid black; padding: 2px 5px;">PFC35</td><td style="border: 1px solid black; padding: 2px 5px;">PFC34</td><td style="border: 1px solid black; padding: 2px 5px;">PFC33</td><td style="border: 1px solid black; padding: 2px 5px;">PFC32</td><td style="border: 1px solid black; padding: 2px 5px;">PFC31</td><td style="border: 1px solid black; padding: 2px 5px;">PFC30</td> </tr> </table> | 7 | 6 | 5 | 4 | 3 | 2 | 1 | 0 | PFC37 | PFC36 | PFC35 | PFC34 | PFC33 | PFC32 | PFC31 | PFC30 |
| 7 | 6 | 5 | 4 | 3 | 2 | 1 | 0 | | | | | | | | | |
| PFC37 | PFC36 | PFC35 | PFC34 | PFC33 | PFC32 | PFC31 | PFC30 | | | | | | | | | |
| <p>リセット時：00H R/W アドレス：FFFFFF706H</p> <table style="margin-left: 40px; border-collapse: collapse;"> <tr> <td style="padding: 0 10px;">7</td><td style="padding: 0 10px;">6</td><td style="padding: 0 10px;">5</td><td style="padding: 0 10px;">4</td><td style="padding: 0 10px;">3</td><td style="padding: 0 10px;">2</td><td style="padding: 0 10px;">1</td><td style="padding: 0 10px;">0</td> </tr> <tr> <td style="border: 1px solid black; padding: 2px 5px;">PFCE37</td><td style="border: 1px solid black; padding: 2px 5px;">PFCE36</td><td style="border: 1px solid black; padding: 2px 5px;">PFCE35</td><td style="border: 1px solid black; padding: 2px 5px;">PFCE34</td><td style="border: 1px solid black; padding: 2px 5px;">PFCE33</td><td style="border: 1px solid black; padding: 2px 5px;">PFCE32</td><td style="border: 1px solid black; padding: 2px 5px;">PFCE31</td><td style="border: 1px solid black; padding: 2px 5px;">PFCE30</td> </tr> </table> | 7 | 6 | 5 | 4 | 3 | 2 | 1 | 0 | PFCE37 | PFCE36 | PFCE35 | PFCE34 | PFCE33 | PFCE32 | PFCE31 | PFCE30 |
| 7 | 6 | 5 | 4 | 3 | 2 | 1 | 0 | | | | | | | | | |
| PFCE37 | PFCE36 | PFCE35 | PFCE34 | PFCE33 | PFCE32 | PFCE31 | PFCE30 | | | | | | | | | |
| <table border="1" style="margin-left: auto; margin-right: auto; border-collapse: collapse;"> <thead> <tr> <th style="padding: 5px;">PMC3n</th><th style="padding: 5px;">PFCE3n</th><th style="padding: 5px;">PFC3n</th><th style="padding: 5px;">動作モード</th></tr> </thead> <tbody> <tr> <td style="text-align: center; padding: 5px;">0</td><td style="text-align: center; padding: 5px;">×</td><td style="text-align: center; padding: 5px;">×</td><td style="padding: 5px;">ポート入出力モード</td></tr> <tr> <td style="text-align: center; padding: 5px;">1</td><td style="text-align: center; padding: 5px;">0</td><td style="text-align: center; padding: 5px;">0</td><td style="padding: 5px;">UARTC3モード</td></tr> <tr> <td style="text-align: center; padding: 5px;">1</td><td style="text-align: center; padding: 5px;">0</td><td style="text-align: center; padding: 5px;">1</td><td style="padding: 5px;">I²C00モード</td></tr> </tbody> </table> | PMC3n | PFCE3n | PFC3n | 動作モード | 0 | × | × | ポート入出力モード | 1 | 0 | 0 | UARTC3モード | 1 | 0 | 1 | I ² C00モード |
| PMC3n | PFCE3n | PFC3n | 動作モード | | | | | | | | | | | | | |
| 0 | × | × | ポート入出力モード | | | | | | | | | | | | | |
| 1 | 0 | 0 | UARTC3モード | | | | | | | | | | | | | |
| 1 | 0 | 1 | I ² C00モード | | | | | | | | | | | | | |
| <p>備考1. n = 6, 7</p> <p>2. x = don't care</p> | | | | | | | | | | | | | | | | |

19. 1. 2 UARTC4とCSIF0とI²C01のモード切り替え

V850ES/JG3-H, V850ES/JH3-Hでは, UARTC4とCSIF0とI²C01は端子が兼用になっており, 同時には使用できません。UARTC4とCSIF0とI²C01の切り替えは, あらかじめPMC4, PFC4, PFCE4レジスタで設定する必要があります。

注意 UARTC4またはCSIF0またはI²C01において, 送信あるいは受信動作中にモードの切り替えを行った場合の送受信に関する動作は保証できません。使用しないユニットは必ず動作禁止にしてください。

図19 - 2 UARTC4とCSIF0とI²C01のモード切り替え設定

| リセット時 : 00H R/W アドレス : FFFFF448H | | | | | | | | | | | | | | | | | | | | | | | | | | | | |
|--|-------|--------|-----------------------|---|---|-------|--------|--------|-------|-------|--------|-------|---|---|---|-----------|---|---|---|----------|---|---|---|-----------------------|---|---|---|-----------|
| | 7 | 6 | 5 | 4 | 3 | 2 | 1 | 0 | | | | | | | | | | | | | | | | | | | | |
| PMC4 | 0 | 0 | 0 | 0 | 0 | PMC42 | PMC41 | PMC40 | | | | | | | | | | | | | | | | | | | | |
| リセット時 : 00H R/W アドレス : FFFFF468H | | | | | | | | | | | | | | | | | | | | | | | | | | | | |
| | 7 | 6 | 5 | 4 | 3 | 2 | 1 | 0 | | | | | | | | | | | | | | | | | | | | |
| PFC4 | 0 | 0 | 0 | 0 | 0 | PFC42 | PFC41 | PFC40 | | | | | | | | | | | | | | | | | | | | |
| リセット時 : 00H R/W アドレス : FFFFF708H | | | | | | | | | | | | | | | | | | | | | | | | | | | | |
| | 7 | 6 | 5 | 4 | 3 | 2 | 1 | 0 | | | | | | | | | | | | | | | | | | | | |
| PFCE4 | 0 | 0 | 0 | 0 | 0 | 0 | PFCE41 | PFCE40 | | | | | | | | | | | | | | | | | | | | |
| <table border="1" style="width: 100%; border-collapse: collapse;"> <thead> <tr> <th>PMC4n</th> <th>PFC4n</th> <th>PFCE4n</th> <th>動作モード</th> </tr> </thead> <tbody> <tr> <td>0</td> <td>x</td> <td>x</td> <td>ポート入出力モード</td> </tr> <tr> <td>1</td> <td>0</td> <td>0</td> <td>CSIF0モード</td> </tr> <tr> <td>1</td> <td>0</td> <td>1</td> <td>I²C01モード</td> </tr> <tr> <td>1</td> <td>1</td> <td>0</td> <td>UARTC4モード</td> </tr> </tbody> </table> | | | | | | | | | PMC4n | PFC4n | PFCE4n | 動作モード | 0 | x | x | ポート入出力モード | 1 | 0 | 0 | CSIF0モード | 1 | 0 | 1 | I ² C01モード | 1 | 1 | 0 | UARTC4モード |
| PMC4n | PFC4n | PFCE4n | 動作モード | | | | | | | | | | | | | | | | | | | | | | | | | |
| 0 | x | x | ポート入出力モード | | | | | | | | | | | | | | | | | | | | | | | | | |
| 1 | 0 | 0 | CSIF0モード | | | | | | | | | | | | | | | | | | | | | | | | | |
| 1 | 0 | 1 | I ² C01モード | | | | | | | | | | | | | | | | | | | | | | | | | |
| 1 | 1 | 0 | UARTC4モード | | | | | | | | | | | | | | | | | | | | | | | | | |
| <p>備考1. n = 0, 1</p> <p>2. x = don't care</p> | | | | | | | | | | | | | | | | | | | | | | | | | | | | |

19.1.3 UARTC1とI²C02のモード切り替え

V850ES/JG3-H, V850ES/JH3-Hでは, UARTC1とI²C02は端子が兼用になっており, 同時には使用できません。UARTC1とI²C02の切り替えは, あらかじめPMC9, PFC9, PFCE9レジスタで設定する必要があります。

注意 UARTC1とI²C02において, 送信あるいは受信動作中にモードの切り替えを行った場合の送受信に関する動作は保証できません。使用しないユニットは必ず動作禁止にしてください。

図19 - 3 UARTC1とI²C02のモード切り替え設定

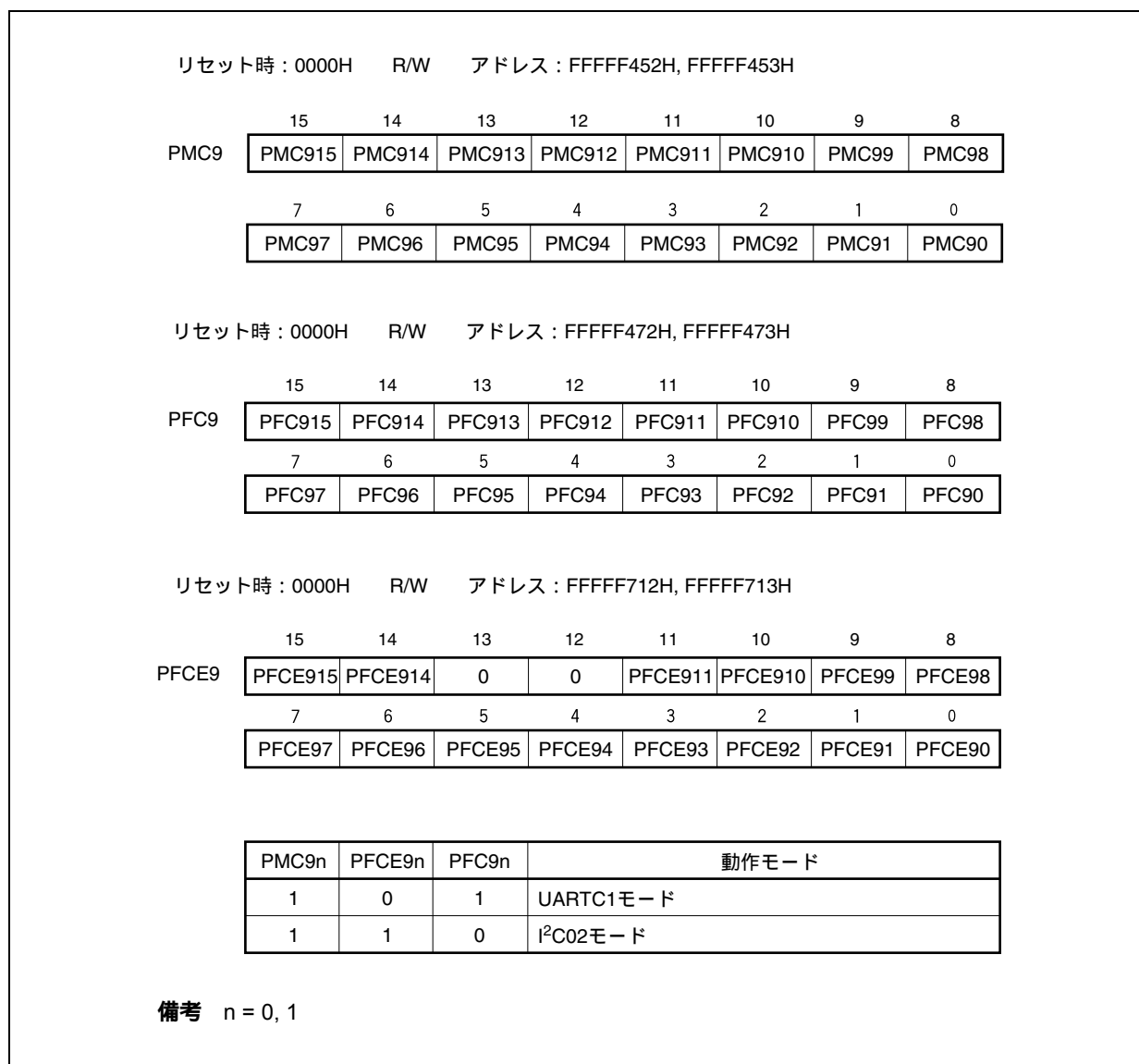

19.2 特 徴

I²C00-I²C02には、次の2種類のモードがあります。

- ・動作停止モード
- ・I²C (Inter IC) バス・モード (マルチマスタ対応)

(1) 動作停止モード

シリアル転送を行わないときに使用するモードです。消費電力を低減できます。

(2) I²Cバス・モード (マルチマスタ対応)

シリアル・クロック端子 (SCL0n) とシリアル・データ・バス端子 (SDA0n) の2本のラインにより、複数のデバイスと8ビット・データ転送を行うモードです。

I²Cバス・フォーマットに準拠しており、マスタはスレーブに対してシリアル・データ・バス上に“スタート・コンディション”、“アドレス”、“転送方向指定”、“データ”および“ストップ・コンディション”を生成できます。スレーブは、受信したこれらの状態およびデータをハードウェアにより自動的に検出します。この機能により応用プログラムのI²Cバス制御部分を簡単にすることができます。

I²C0nでは、SCL0n端子とSDA0n端子はN-chオープン・ドレイン出力で使用するため、シリアル・クロック・ラインおよびシリアル・データ・バス・ラインにはプルアップ抵抗が必要です。

備考 n = 0-2

19.3 構成

I²C0nのブロック図を次に示します。

図19-4 I²C0nのブロック図

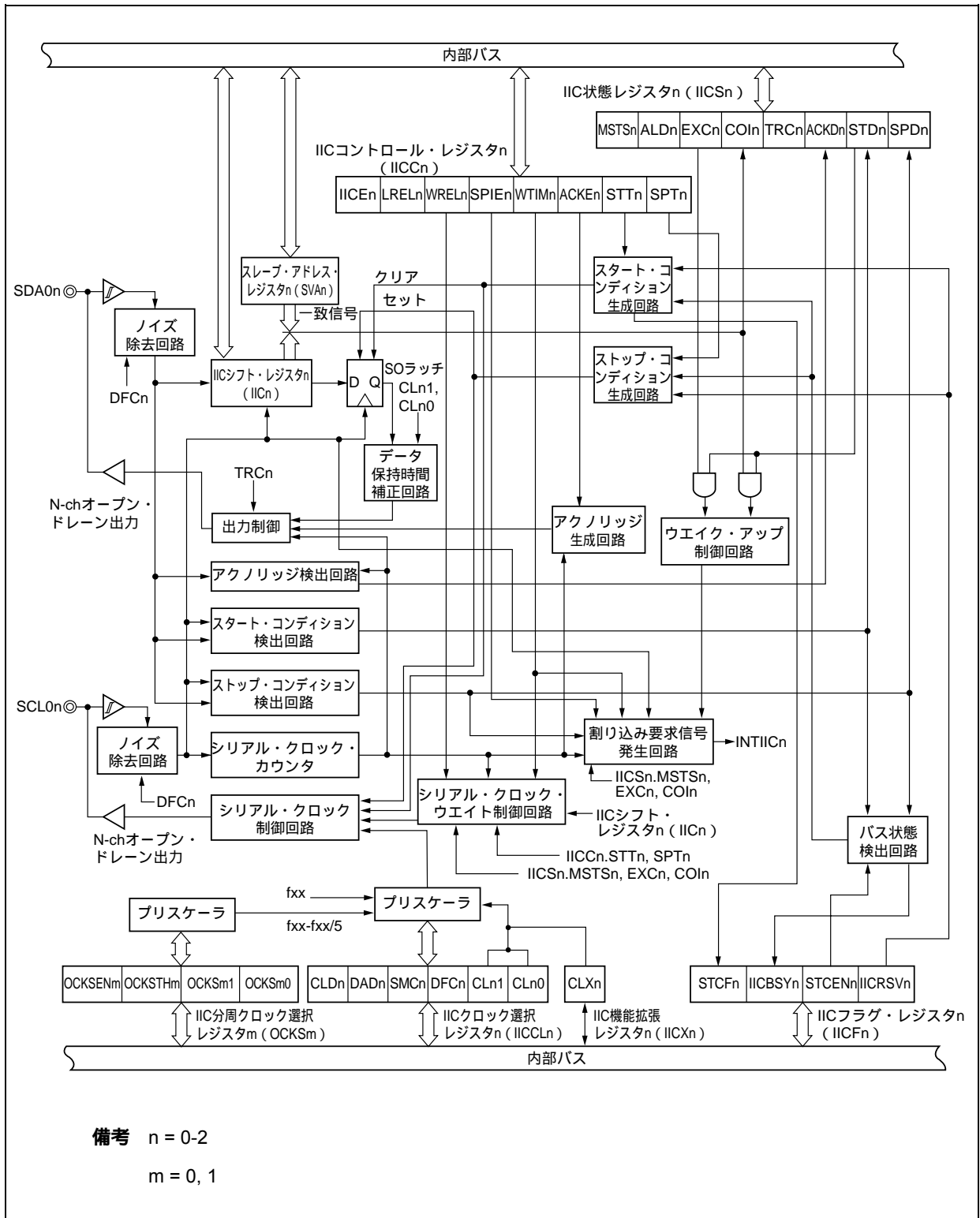

次にシリアル・バス構成例を示します。

図19 - 5 I²Cバスによるシリアル・バス構成例

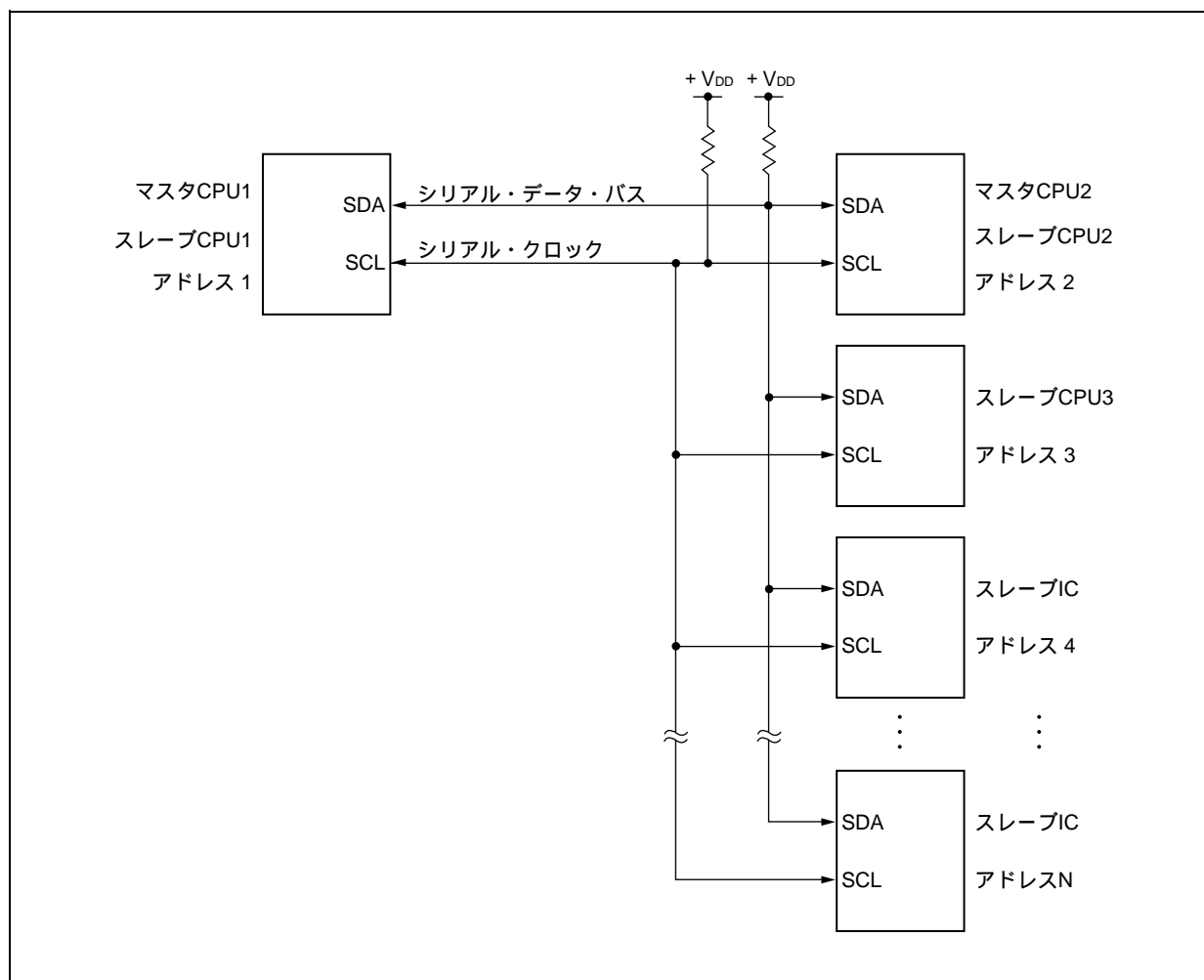

I²C0nは、次のハードウェアで構成されています (n = 0-2)。

表19 - 1 I²C0nの構成

| 項 目 | 構 成 |
|--------|--|
| レジスタ | IICシフト・レジスタn (IICn) スレーブ・アドレス・レジスタn (SVAn) |
| 制御レジスタ | IICコントロール・レジスタn (IICcn) IIC状態レジスタn (IICSn) IICフラグ・レジスタn (IICFn) IICクロック選択レジスタn (IICCLn) IIC機能拡張レジスタn (IICXn) IIC分周クロック選択レジスタ0, 1 (OCKS0, OCKS1) |

(1) IICシフト・レジスタn (IICn)

IICnレジスタは、8ビットのシリアル・データを8ビットの平行・データに、8ビットの平行・データを8ビットのシリアル・データに変換するレジスタです。IICnレジスタは送信および受信の両方に使用されます (n = 0-2)。

IICnレジスタに対する書き込み / 読み出しにより、実際の送受信動作が制御されます。

8ビット単位でリード / ライト可能です。

リセットにより00Hになります。

(2) スレーブ・アドレス・レジスタn (SVAn)

スレーブとして使用する場合に、自局アドレスを設定するレジスタです。

8ビット単位でリード / ライト可能です (n = 0-2)。

リセットにより00Hになります。

(3) SOラッチ

SOラッチは、SDA0n端子出力レベルを保持するラッチです (n = 0-2)。

(4) ウェイク・アップ制御回路

SVAnレジスタに設定したアドレス値と受信アドレスが一致した場合、または拡張コードを受信した場合に割り込み要求信号 (INTIICn) を発生させる回路です (n = 0-2)。

(5) プリスケーラ

使用するサンプリング・クロックを選択します。

(6) シリアル・クロック・カウンタ

送信 / 受信動作時に出力する、または入力されるシリアル・クロックをカウントし、8ビット・データの送受信が行われたことを調べます。

(7) 割り込み要求信号発生回路

割り込み要求信号 (INTIICn) の発生を制御します。

I²C 割り込みは、次の2つのトリガで発生します。

- ・ シリアル・クロックの8クロック目または9クロック目の立ち下がり (IICn.WTIMnビットで設定)
- ・ ストップ・コンディション検出による割り込み発生 (IICn.SPIEnビットで設定)

備考 n = 0-2

(8) シリアル・クロック制御回路

マスタ・モード時に、SCL0n端子に出力するクロックをサンプリング・クロックから生成します(n = 0-2)。

(9) シリアル・クロック・ウェイト制御回路

ウェイト・タイミングを制御します。

(10) アクノリッジ生成回路, ストップ・コンディション検出回路, スタート・コンディション検出回路, アクノリッジ検出回路

各状態の生成および検出を行います。

(11) データ保持時間補正回路

SCL0n端子の立ち下がりに対するデータの保持時間を生成するための回路です。

(12) スタート・コンディション生成回路

IICn.STTnビットがセットされるとスタート・コンディションを生成します。

ただし、通信予約禁止状態(IICFn.IICRSVnビット = 1)で、かつバスが解放されていない(IICFn.IICBSYnビット = 1)場合には、この要求は無視し、IICFn.STCFnビットをセット(1)します。

(13) ストップ・コンディション生成回路

IICn.SPTnビットがセットされるとストップ・コンディションを生成します。

(14) バス状態検出回路

スタート・コンディションおよびストップ・コンディションの検出により、バスが解放されているか、解放されていないかを検出します。

ただし、動作直後はバス状態を検出できないため、IICFn.STCENnビットにより、バス状態検出回路の初期状態を設定してください。

19.4 レジスタ

I²C00-I²C02は、次のレジスタで制御します。

- ・ IICコントロール・レジスタ0-2 (IICC0-IICC2)
- ・ IIC状態レジスタ0-2 (IICS0-IICS2)
- ・ IICフラグ・レジスタ0-2 (IICF0-IICF2)
- ・ IICクロック選択レジスタ0-2 (IICCL0-IICCL2)
- ・ IIC機能拡張レジスタ0-2 (IICX0-IICX2)
- ・ IIC分周クロック選択レジスタ0, 1 (OCKS0, OCKS1)

また、次のレジスタも使用します。

- ・ IICシフト・レジスタ0-2 (IIC0-IIC2)
- ・ スレーブ・アドレス・レジスタ0-2 (SVA0-SVA2)

備考 兼用端子の設定は表4 - 20 **ポート端子を兼用端子として使用する場合**を参照してください。

(1) IICコントロール・レジスタ0-2 (IICC0-IICC2)

I²C0nの動作許可/停止、ウェイト・タイミングの設定、その他I²C動作の設定を行うレジスタです。

8/1ビット単位でリード/ライト可能です (n = 0-2)。ただし、SPIEn, WTIMn, ACKEnビットは、IICEnビット = 0のとき、またはウェイト期間中に設定してください。IICEnビットを“0”から“1”に設定するときに、同時にこれらのビットを設定できます。

リセットにより00Hになります。

リセット時 : 00H R/W アドレス : IIC0 FFFFFFFD82H, IIC1 FFFFFFFD92H, IIC2 FFFFFFFDA2H

| | ⑦ | ⑥ | ⑤ | ④ | ③ | ② | ① | ① |
|------|-------|-------|-------|-------|-------|-------|------|------|
| IICn | IICEn | LRELn | WRELn | SPIEn | WTIMn | ACKEn | STTn | SPTn |

(n = 0-2)

| IICEn | I ² Cn動作許可 / 禁止の指定 |
|--|---|
| 0 | 動作停止。IICSnレジスタをリセット ^{注1} 。内部動作も停止。 |
| 1 | 動作許可。 |
| このビットのセット (1) は、必ずSCL0n, SDA0nラインがハイ・レベルの状態で行ってください。 | |
| クリアされる条件 (IICEnビット = 0) | セットされる条件 (IICEnビット = 1) |
| ・ 命令によるクリア ・ リセット時 | ・ 命令によるセット |

| LRELn ^{注2} | 通信退避 |
|---|---|
| 0 | 通常動作。 |
| 1 | 現在行っている通信から退避し、待機状態。実行後自動的にクリアされる。 自局に関係ない拡張コードを受信したときなどに使用する。 SCL0n, SDA0nラインはハイ・インピーダンス状態になる。 STTn, SPTnビット, IICSn.MSTSn, EXCn, COIn, TRCn, ACKDn, STDnビットがクリアされる。 |
| 次の通信参加条件が満たされるまでは、通信から退避した待機状態となる。 ストップ・コンディション検出後、マスタとしての起動 スタート・コンディション後のアドレス一致または拡張コード受信 | |
| クリアされる条件 (LRELnビット = 0) | セットされる条件 (LRELnビット = 1) |
| ・ 実行後、自動的にクリア ・ リセット時 | ・ 命令によるセット |

| WRELn ^{注2} | ウェイト解除の制御 |
|---------------------------|------------------------------|
| 0 | ウェイトを解除しない。 |
| 1 | ウェイト解除する。ウェイト解除後、自動的にクリアされる。 |
| クリアされる条件 (WRELnビット = 0) | セットされる条件 (WRELnビット = 1) |
| ・ 実行後、自動的にクリア ・ リセット時 | ・ 命令によるセット |

- 注1. リセットされるのはIICSnレジスタ, IICFn.STCFn, IICBSYnビット, IICCLn.CLDn, DADnビットです。
2. IICEnビット = 0により, このフラグの信号を無効にします。

注意 SCL0nラインがハイ・レベル, SDA0nラインがロウ・レベルの状態, I²Cnを動作許可 (IICEnビット = 1) した場合, 直後にスタート・コンディションを検出してしまいます。I²Cnを動作許可 (IICEnビット = 1) したあと, 連続してビット操作命令によりLRELnビットをセット (1) してください。

備考 LRELn, WRELnビットは, データ設定後に読み出すと0になっています。

| SPIEn ^注 | ストップ・コンディション検出による割り込み要求発生 of 許可 / 禁止 | |
|---|--------------------------------------|---|
| 0 | 禁止 | |
| 1 | 許可 | |
| クリアされる条件 (SPIEnビット = 0) | | セットされる条件 (SPIEnビット = 1) |
| <ul style="list-style-type: none"> ・命令によるクリア ・リセット時 | | <ul style="list-style-type: none"> ・命令によるセット |

| WTIMn ^注 | ウエイトおよび割り込み要求発生 of 制御 | |
|--|---|---|
| 0 | 8クロック目 of 立ち下がり with 割り込み要求発生。 マスタの場合 : 8クロック出力後, クロック出力をロウ・レベルに shita mama ウエイト スレーブの場合 : 8クロック入力後, クロックをロウ・レベルにしてマスタをウエイト | |
| 1 | 9クロック目 of 立ち下がり with 割り込み要求発生。 マスタの場合 : 9クロック出力後, クロック出力をロウ・レベルに shita mama ウエイト スレーブの場合 : 9クロック入力後, クロックをロウ・レベルにしてマスタをウエイト | |
| アドレス転送中はこのビット of 設定にかかわらず, 9クロック目 of 立ち下がり with 割り込みが発生 shimasu。 アドレス転送終了後このビット of 設定が有効になります。またマスタ時, アドレス転送中 is 9クロック of 立ち下がり to ウエイトが入ります。自局アドレスを受信したスレーブは, アクノリッジ (ACK) 発生後 of 9クロック目 of 立ち下がり with ウエイトに入ります。ただし拡張コードを受信したスレーブは, 8クロック目 of 立ち下がり with ウエイトに入ります。 | | |
| クリアされる条件 (WTIMnビット = 0) | | セットされる条件 (WTIMnビット = 1) |
| <ul style="list-style-type: none"> ・命令によるクリア ・リセット時 | | <ul style="list-style-type: none"> ・命令によるセット |

| ACKEn ^注 | アクノリッジ制御 | |
|--|--|---|
| 0 | アクノリッジを禁止。 | |
| 1 | アクノリッジを許可。9クロック期間中に SDA0n ラインをロウ・レベルにする。 | |
| スレーブ with アドレス受信 of ときは, ACKEnビット of 設定は無効です。この場合, アドレスが一致したときはアクノリッジを生成 shimasu。 ただし, 拡張コードを受信するときは, ACKEnビット of 設定は有効になります。拡張コードを受信するシステムでは, ACKEnビット of 設定をしてください。 | | |
| クリアされる条件 (ACKEnビット = 0) | | セットされる条件 (ACKEnビット = 1) |
| <ul style="list-style-type: none"> ・命令によるクリア ・リセット時 | | <ul style="list-style-type: none"> ・命令によるセット |

注 IICEnビット = 0により, このフラグ of 信号を無効に shimasu。

備考 n = 0-2

| STTn | スタート・コンディション・トリガ | |
|--|--|---|
| 0 | スタート・コンディションを生成しない。 | |
| 1 | <p>バスが解放されているとき（ストップ状態）：</p> <p>スタート・コンディションを生成する（マスタとしての起動）。SCLnラインがハイ・レベルの状態ではSDA0nラインをハイ・レベルからロウ・レベルに変化させ、スタート・コンディションを生成する。そのあと、規格の時間を確保し、SCL0nラインをロウ・レベルにする。</p> <p>第三者が通信中のとき：</p> <p>通信予約機能許可の場合（IICFn.IICRSVnビット = 0）</p> <ul style="list-style-type: none"> ・スタート・コンディション予約フラグとして機能。セット（1）されると、バスが解放されたあと自動的にスタート・コンディションを生成する。 <p>通信予約機能禁止の場合（IICRSVnビット = 1）</p> <ul style="list-style-type: none"> ・IICFn.STCFnビットをセット（1）し、STTnビットにセット（1）した情報をクリアする。スタート・コンディションは生成しない。 <p>ウェイト状態（マスタ時）：</p> <p>ウェイトを解除してリスタート・コンディションを生成する。</p> | |
| <p>セット・タイミングに関する注意</p> <p>マスタ受信の場合：転送中のセット（1）は禁止です。ACKEnビット = 0に設定し、受信の最後であることをスレーブに伝えたあとにだけセット（1）可能です。</p> <p>マスタ送信の場合：アクリッジ期間中は、正常にスタート・コンディションが生成されないことがあります。9クロック目出力後のウェイト期間中にセット（1）してください。</p> <p>スレーブの場合：通信予約機能禁止（IICRSVnビット = 1）の場合でも、通信予約状態になってしまいます。</p> <ul style="list-style-type: none"> ・SPTnビットと同時にセット（1）することは禁止です。 ・STTnビットをセット（1）後、クリア（0）される前に再度セット（1）することは禁止です。 | | |
| クリアされる条件（STTnビット = 0） | | セットされる条件（STTnビット = 1） |
| <ul style="list-style-type: none"> ・通信予約禁止状態でのSTTnビットのセット（1） ・アービトレーションに負けたとき ・マスタでのスタート・コンディション生成後クリア ・LRELnビット = 1（通信退避）によるクリア ・IICEnビット = 0（動作停止）のとき ・リセット時 | | <ul style="list-style-type: none"> ・命令によるセット |

備考1. STTnビットは、データ設定後に読み出すと0になっています。

2. n = 0-2

| SPTn | ストップ・コンディション・トリガ | |
|--|---|---|
| 0 | ストップ・コンディションを生成しない。 | |
| 1 | ストップ・コンディションを生成する（マスタとしての転送終了）。 SDA0nラインをロウ・レベルにしたあと、SCL0nラインをハイ・レベルにするか、またはSCL0n端子がハイ・レベルになるのを待つ。そのあと、規格の時間を確保し、SDA0nラインをロウ・レベルからハイ・レベルに変化させ、ストップ・コンディションを生成する。 | |
| <p>セット・タイミングに関する注意</p> <p>マスタ受信の場合：転送中のセット（1）は禁止です。ACKEnビット = 0に設定し、受信の最後であることをスレーブに伝えたあとのウエイト期間中にだけセット（1）可能です。</p> <p>マスタ送信の場合：アクノリッジ受信期間中は、正常にストップ・コンディションが生成されないことがあります。9クロック目出力後のウエイト期間中にセット（1）してください。</p> <ul style="list-style-type: none"> ・STTnビットと同時にセット（1）することは禁止です。 ・SPTnビットのセット（1）は、マスタのときのみ行ってください^注。 ・WTIMnビット = 0設定時に、8クロック出力後のウエイト期間中にSPTnビットをセット（1）すると、ウエイト解除後、9クロック目のハイ・レベル期間中にストップ・コンディションを生成するので注意してください。8クロック出力後のウエイト期間中にWTIMnビット = 0 1にセットし、9クロック目出力後のウエイト期間中にSPTnビットをセット（1）してください。 ・SPTnビットをセット（1）後、クリア（0）される前に再度セット（1）することは禁止です。 | | |
| クリアされる条件（SPTnビット = 0） | | セットされる条件（SPTnビット = 1） |
| <ul style="list-style-type: none"> ・アービトレーションに負けたとき ・ストップ・コンディション検出後、自動的にクリア ・LRELnビット = 1（通信退避）によるクリア ・IICEnビット = 0（動作停止）のとき ・リセット時 | | <ul style="list-style-type: none"> ・命令によるセット |

注 SPTnビットのセット（1）は、マスタのときのみ行ってください。ただし、IICRSVnビットが0の場合、動作許可後最初のストップ・コンディションを検出する前にマスタ動作を行うには、一度SPTnビットをセット（1）してストップ・コンディションを生成する必要があります。詳細は、19.15 **注意事項**を参照してください。

注意 TRCnビット = 1のとき、9クロック目にWRELnビットをセット（1）してウエイトを解除すると、TRCnビットをクリア（0）してSDA0nラインをハイ・インピーダンスにします。

備考1. SPTnビットは、データ設定後に読み出すと0になっています。

2. n = 0-2

(2) IIC状態レジスタ0-2 (IICS0-IICS2)

I²C0nのステータスを表すレジスタです。

8/1ビット単位でリードのみ可能です (n = 0-2)。ただし、IICSnレジスタは、IICn.STTnビット = 1のとき、またはウェイト期間中だけリード可能です。

リセットにより00Hになります。

注意 次に示す状態において、IICSnレジスタへのアクセスは禁止です。詳細は3.4.8(2) 特定の内蔵周辺I/Oレジスタへのアクセスについてを参照してください。

- ・CPUがサブクロックで動作し、かつメイン・クロック発振を停止している場合
- ・CPUが内蔵発振クロックで動作している場合

(1/3)

| | | | | | | | | |
|--|--|------------------|------------------|---|------------------|-------------------|------------------|------------------|
| リセット時: 00H R アドレス: IICS0 FFFFFFFD86H, IICS1 FFFFFFFD96H, IICS2 FFFFFFFDA6H | | | | | | | | |
| | ⑦ | ⑥ | ⑤ | ④ | ③ | ② | ① | ① |
| IICSn | MSTS _n | ALD _n | EXC _n | COI _n | TRC _n | ACKD _n | STD _n | SPD _n |
| (n = 0-2) | | | | | | | | |
| MSTS _n | マスタの状態 | | | | | | | |
| 0 | スレープ状態または通信待機状態。 | | | | | | | |
| 1 | マスタ通信状態。 | | | | | | | |
| クリアされる条件 (MSTS _n ビット = 0) | | | | セットされる条件 (MSTS _n ビット = 1) | | | | |
| <ul style="list-style-type: none"> ・ストップ・コンディション検出時 ・ALD_nビット = 1 (アービトレーション負け) のとき ・IICn.LRELnビット = 1 (通信退避) によるクリア ・IICn.IICEnビット = 1 0 (動作停止) のとき ・リセット時 | | | | <ul style="list-style-type: none"> ・スタート・コンディション生成時 | | | | |
| ALD _n | アービトレーション負け検出 | | | | | | | |
| 0 | アービトレーションが起っていない状態。またはアービトレーションに勝った状態。 | | | | | | | |
| 1 | アービトレーションに負けた状態。MSTS _n ビットがクリア (0) される。 | | | | | | | |
| クリアされる条件 (ALD _n ビット = 0) | | | | セットされる条件 (ALD _n ビット = 1) | | | | |
| <ul style="list-style-type: none"> ・IICSnレジスタ読み出し後、自動的にクリア^注 ・IICEnビット = 1 0 (動作停止) のとき ・リセット時 | | | | <ul style="list-style-type: none"> ・アービトレーションに負けたとき | | | | |
| EXC _n | 拡張コード受信検出 | | | | | | | |
| 0 | 拡張コードを受信していない。 | | | | | | | |
| 1 | 拡張コードを受信。 | | | | | | | |
| クリアされる条件 (EXC _n ビット = 0) | | | | セットされる条件 (EXC _n ビット = 1) | | | | |
| <ul style="list-style-type: none"> ・スタート・コンディション検出時 ・ストップ・コンディション検出時 ・LRELnビット = 1 (通信退避) によるクリア ・IICEnビット = 1 0 (動作停止) のとき ・リセット時 | | | | <ul style="list-style-type: none"> 受信したアドレス・データの上位4ビットが "0000" または "1111" のとき (8クロック目の立ち上がりでセット) | | | | |
| <p>注 IICSnレジスタのほかのビットに対しビット操作命令を実行した場合もクリアされます。</p> | | | | | | | | |

| COIn | アドレス一致検出 | |
|------|--|---|
| 0 | アドレスが一致していない。 | |
| 1 | アドレスが一致している。 | |
| | クリアされる条件 (COInビット = 0) | セットされる条件 (COInビット = 1) |
| | <ul style="list-style-type: none"> ・ スタート・コンディション検出時 ・ ストップ・コンディション検出時 ・ LRELnビット = 1 (通信退避) によるクリア ・ IICEnビット = 1 0 (動作停止) のとき ・ リセット時 | 受信アドレスが自局アドレス (SVAnレジスタ) と一致したとき (8クロック目の立ち上がりでセット) |

| TRCn | 送信 / 受信状態検出 | |
|------|---|---|
| 0 | 受信状態 (送信状態以外)。SDA0nラインをハイ・インピーダンスにする。 | |
| 1 | 送信状態。SDA0nラインにSOラッチの値が出力できるようにする (1バイト目の9クロック目の立ち上がり以降有効) | |
| | クリアされる条件 (TRCnビット = 0) | セットされる条件 (TRCnビット = 1) |
| | <ul style="list-style-type: none"> ・ ストップ・コンディション検出時 ・ LRELnビット = 1 (通信退避) によるクリア ・ IICEnビット = 1 0 (動作停止) のとき ・ IICn.WRELnビット = 1によるクリア^注 ・ ALDnビット = 0 1 (アービトレーション負け) のとき ・ リセット時 マスタの場合 <ul style="list-style-type: none"> ・ 1バイト目のLSB (転送方向指定ビット) に “1” を出力したとき スレーブの場合 <ul style="list-style-type: none"> ・ スタート・コンディション検出時 通信不参加の場合 | マスタの場合 <ul style="list-style-type: none"> ・ スタート・コンディション生成時 ・ 1バイト目のLSB (転送方向指定ビット) に “0” を出力したとき スレーブの場合 <ul style="list-style-type: none"> ・ 1バイト目のLSB (転送方向指定ビット) に “1” を入力したとき |

| ACKDn | アクノリッジ (ACK) 検出 | |
|-------|--|--|
| 0 | アクノリッジを検出していない。 | |
| 1 | アクノリッジを検出。 | |
| | クリアされる条件 (ACKDnビット = 0) | セットされる条件 (ACKDnビット = 1) |
| | <ul style="list-style-type: none"> ・ ストップ・コンディション検出時 ・ 次のバイトの1クロック目の立ち上がり時 ・ LRELnビット = 1 (通信退避) によるクリア ・ IICEnビット = 1 0 (動作停止) のとき ・ リセット時 | SCL0n端子の9クロック目の立ち上がり時にSDA0n端子がロウ・レベルであったとき |

注 TRCnビット = 1のとき, 9クロック目にWRELnビットをセット (1) してウェイトを解除すると, TRCnビットをクリア (0) してSDA0nラインをハイ・インピーダンスにします。

備考 n = 0-2

| STDn | スタート・コンディション検出 | |
|------|---|--|
| 0 | スタート・コンディションを検出していない。 | |
| 1 | スタート・コンディションを検出。アドレス転送期間であることを示す。 | |
| | クリアされる条件 (STDnビット = 0) | セットされる条件 (STDnビット = 1) |
| | <ul style="list-style-type: none"> ・ストップ・コンディション検出時 ・アドレス転送後の次のバイトの1クロック目の立ち上がり時 ・LRELnビット = 1 (通信退避) によるクリア ・IICEnビット = 1 0 (動作停止) のとき ・リセット時 | <ul style="list-style-type: none"> ・スタート・コンディション検出時 |

| SPDn | ストップ・コンディション検出 | |
|------|---|--|
| 0 | ストップ・コンディションを検出していない。 | |
| 1 | ストップ・コンディションを検出。マスタでの通信が終了し、バスが解放される。 | |
| | クリアされる条件 (SPDnビット = 0) | セットされる条件 (SPDnビット = 1) |
| | <ul style="list-style-type: none"> ・このビットのセット後で、スタート・コンディション検出後の、アドレス転送バイトの1クロック目の立ち上がり時 ・IICEnビット = 1 0 (動作停止) のとき ・リセット時 | <ul style="list-style-type: none"> ・ストップ・コンディション検出時 |

備考 n = 0-2

(3) IICフラグ・レジスタ0-2 (IICF0-IICF2)

I²C0nの動作モードの設定と、I²Cバスの状態を表すレジスタです。

8/1ビット単位でリード/ライト可能です。ただし、STCFn, IICBSYnビットはリードのみ可能です。

IICRSVnビットにより通信予約機能の禁止/許可を設定します (19. 14 通信予約参照)。

また、STCENnビットにより、IICBSYnビットの初期値を設定します (19. 15 注意事項参照)。

IICRSVn, STCENnビットは、I²C0nが動作禁止 (IICn.IICEnビット = 0) のときのみ書き込み可能です。

動作許可後、IICFnレジスタは読み出し可能となります (n = 0-2)。

リセットにより00Hになります。

リセット時：00H R/W^注 アドレス：IICF0 FFFFFFFD8AH, IICF1 FFFFFFFD9AH, IICF2 FFFFFFFDAAH

| | ⑦ | ⑥ | 5 | 4 | 3 | 2 | ① | ① |
|-------|-------|---------|---|---|---|---|--------|---------|
| IICFn | STCFn | IICBSYn | 0 | 0 | 0 | 0 | STCENn | IICRSVn |

(n = 0-2)

| STCFn | STTnビット・クリア |
|---|------------------------------|
| 0 | スタート・コンディション発行 |
| 1 | スタート・コンディション発行できずSTTnビット・クリア |
| クリアされる条件 (STCFnビット = 0) | |
| <ul style="list-style-type: none"> ・ IICn.STTnビット = 1によるクリア ・ IICn.IICEnビット = 0のとき ・ リセット時 | |
| セットされる条件 (STCFnビット = 1) | |
| <ul style="list-style-type: none"> ・ 通信予約禁止 (IICRSVnビット = 1) 設定時にスタート・コンディション発行できず, STTnフラグ・クリア (0) されたとき | |

| IICBSYn | I ² C0nバス状態 |
|---|--------------------------------|
| 0 | バス解放状態 (STCENnビット = 1時の通信初期状態) |
| 1 | バス通信状態 (STCENnビット = 0時の通信初期状態) |
| クリアされる条件 (IICBSYnビット = 0) | |
| <ul style="list-style-type: none"> ・ ストップ・コンディション検出時 ・ IICEnビット = 0のとき ・ リセット時 | |
| セットされる条件 (IICBSYnビット = 1) | |
| <ul style="list-style-type: none"> ・ スタート・コンディション検出時 ・ STCENnビット = 0のときIICEnビットのセット | |

| STCENn | 初期スタート許可トリガ |
|--|--|
| 0 | 動作許可 (IICEnビット = 1) 後, ストップ・コンディションを検出するまで, スタート・コンディションを生成できない。 |
| 1 | 動作許可 (IICEnビット = 1) 後, ストップ・コンディションを検出しなくても, スタート・コンディションを生成できる。 |
| クリアされる条件 (STCENnビット = 0) | |
| <ul style="list-style-type: none"> ・ スタート・コンディション検出時 ・ リセット時 | |
| セットされる条件 (STCENnビット = 1) | |
| <ul style="list-style-type: none"> ・ 命令によるセット | |

| IICRSVn | 通信予約機能禁止ビット |
|---|-------------|
| 0 | 通信予約許可 |
| 1 | 通信予約禁止 |
| クリアされる条件 (IICRSVnビット = 0) | |
| <ul style="list-style-type: none"> ・ 命令によるクリア ・ リセット時 | |
| セットされる条件 (IICRSVnビット = 1) | |
| <ul style="list-style-type: none"> ・ 命令によるセット | |

注 ビット6, 7はリード・オンリーです。

- 注意1. STCENnビットへの書き込みは, 動作停止 (IICEnビット = 0) 時のみ行ってください。
2. STCENnビット = 1とした場合, I²C動作許可直後は実際のバス状態にかかわらずバス解放状態 (IICBSYnビット = 0) と認識しますので, 1回目のスタート・コンディションを発行 (STTnビット = 1) する場合は他の通信を破壊しないようにバスが解放されていることを確認する必要があります。
3. IICRSVnビットへの書き込みは, 動作停止 (IICEnビット = 0) 時のみ行ってください。

(4) IICクロック選択レジスタ0-2 (IICCL0-IICCL2)

I²C0nの転送クロックを設定するレジスタです。

8/1ビット単位でリード/ライト可能です。ただし、CLDn, DADnビットはリードのみ可能です。

IICCLnレジスタは、IICn.IICEnビット = 0のときに設定してください。

SMCn, CLn1, CLn0ビットの設定は、IICXn.CLXnビットと、OCKSm.OCKSTHm, OCKSm1, OCKSm0ビットと組み合わせて設定します (19.4 (6) I²C0nの転送クロックの設定方法参照) (n = 0-2, m = 0, 1)。

リセットにより00Hになります。

リセット時: 00H R/W^注 アドレス: IICCL0 FFFFD84H, IICCL1 FFFFD94H, IICCL2 FFFFDFA4H

| | | | | | | | | |
|--------|---|---|------|------|------|------|------|------|
| | 7 | 6 | ⑤ | ④ | 3 | 2 | 1 | 0 |
| IICCLn | 0 | 0 | CLDn | DADn | SMCn | DFCn | CLn1 | CLn0 |

(n = 0-2)

| | |
|---|--|
| CLDn | SCL0n端子のレベル検出 (IICn.IICEnビット = 1のときのみ有効) |
| 0 | SCL0n端子がロウ・レベルであることを検出 |
| 1 | SCL0n端子がハイ・レベルであることを検出 |
| クリアされる条件 (CLDnビット = 0) | |
| <ul style="list-style-type: none"> ・ SCL0n端子がロウ・レベルのとき ・ IICEnビット = 0 (動作停止) のとき ・ リセット時 | |
| セットされる条件 (CLDnビット = 1) | |
| <ul style="list-style-type: none"> ・ SCL0n端子がハイ・レベルのとき | |

| | |
|---|-------------------------------------|
| DADn | SDA0n端子のレベル検出 (IICEnビット = 1のときのみ有効) |
| 0 | SDA0n端子がロウ・レベルであることを検出 |
| 1 | SDA0n端子がハイ・レベルであることを検出 |
| クリアされる条件 (DADnビット = 0) | |
| <ul style="list-style-type: none"> ・ SDA0n端子がロウ・レベルのとき ・ IICEnビット = 0 (動作停止) のとき ・ リセット時 | |
| セットされる条件 (DADnビット = 1) | |
| <ul style="list-style-type: none"> ・ SDA0n端子がハイ・レベルのとき | |

| | |
|------|------------|
| SMCn | 動作モードの切り替え |
| 0 | 標準モードで動作 |
| 1 | 高速モードで動作 |

| | |
|---|----------------|
| DFCn | デジタル・フィルタの動作制御 |
| 0 | デジタル・フィルタ・オフ |
| 1 | デジタル・フィルタ・オン |
| デジタル・フィルタは、高速モード時にのみ使用できます。 | |
| 高速モード時は、DFCnビットの設定により転送クロックが変化することはありません。 | |
| デジタル・フィルタは、高速モード時にノイズ除去のために使用します。 | |

注 ビット4, 5はリード・オンリーです。

注意 ビット7, 6には必ず“0”を設定してください。

備考 IICn.IICEnビット = 0のとき、CLDn, DADnビットは0がリードされます。

(5) IIC機能拡張レジスタ0-2 (IICX0-IICX2)

I²C0nの機能拡張を設定するレジスタです(高速モード時のみ有効)。

8/1ビット単位でリード/ライト可能です。

CLXnビットの設定は、IICCLn.SMCn, CLn1, CLn0ビットと、OCKSm.OCKSTHm, OCKSm1, OCKSm0ビット(m = 0, 1)と組み合わせて設定します(19.4(6)I²C0nの転送クロックの設定方法参照)。

IICXnレジスタは、IICCn.IICEnビット = 0のときに設定してください。

リセットにより00Hになります。

| | | | | | | | | | | | | | | | | |
|--------------------|---|---|---|---|---|---|---|------|--|--|--|--|--|--|--|--|
| リセット時 : 00H | | | | | | | | R/W | アドレス : IICX0 FFFFFFFD85H, IICX1 FFFFFFFD95H, IICX2 FFFFFFFDA5H | | | | | | | |
| IICXn (n = 0-2) | 7 | 6 | 5 | 4 | 3 | 2 | 1 | ① | | | | | | | | |
| | 0 | 0 | 0 | 0 | 0 | 0 | 0 | CLXn | | | | | | | | |

(6) I²C0nの転送クロックの設定方法

I²C0nの転送クロック周波数(f_{SCL})は、次の計算式により求められます(n = 0-2)。

$$f_{SCL} = 1 / (m \times T + t_R + t_F)$$

m = 24, 48, 72, 96, 108, 120, 144, 172, 192, 240, 264, 344, 352, 396, 440, 516, 688, 860 (表19-2
クロックの設定参照)

T : 1/f_{XX}

t_R : SCL0n端子立ち上がり時間

t_F : SCL0n端子立ち下がり時間

たとえば、f_{XX} = 19.2 MHz, m = 198, t_R = 200 ns, t_F = 50 nsの場合のI²C0nの転送クロック周波数(f_{SCL})は、次の計算式により求められます。

$$f_{SCL} = 1 / (198 \times 52 \text{ ns} + 200 \text{ ns} + 50 \text{ ns}) \quad 94.7 \text{ kHz}$$

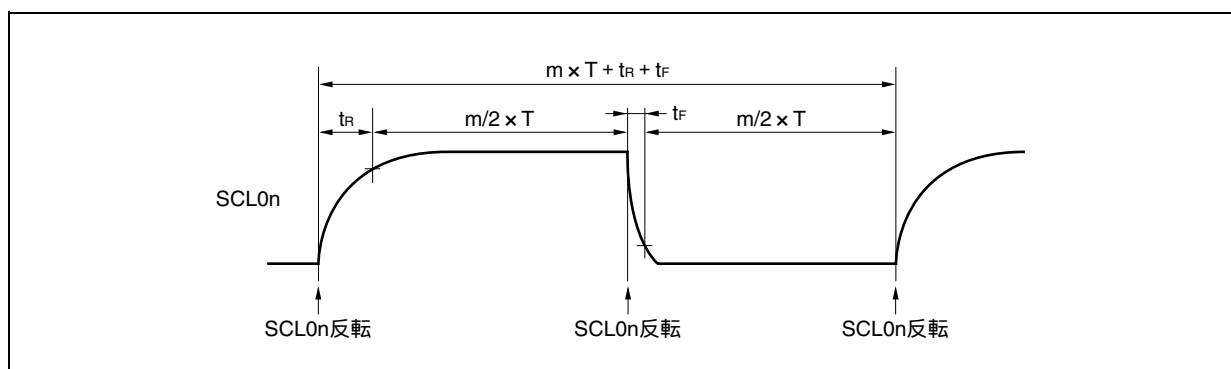

選択クロックは、IICCLn.SMCn, CLn1, CLn0ビット, IICXn.CLXnビット, OCKSm.OCKSTHm, OCKSm1, OCKSm0ビットを組み合わせて設定します(n = 0-2, m = 0, 1)。

表19 - 2 クロックの設定

| IICXn | IICCLn | | | 選択クロック | 転送 クロック | 設定可能なfxxの範囲 | 転送速度 | 動作 モード | |
|-------|--------|------|------|----------------------|------------|-------------------------|-------------------------|-------------------------|-------------------------|
| | CLXn | SMCn | CLn1 | | | | | | CLn0 |
| 0 | 0 | 0 | 0 | fxx/6 (OCKSm=11H) | fxx/264 | 24.00 MHz fxx 25.14 MHz | 90.91 kHz ~ 95.23 kHz | 標準 モード (SMCn = 0) | |
| | | | | fxx/8 (OCKSm=12H) | fxx/352 | 24.00 MHz fxx 33.52 MHz | 68.18 kHz ~ 95.23 kHz | | |
| | | | | fxx/10 (OCKSm=13H) | fxx/440 | 30.00 MHz fxx 41.90 MHz | 68.18 kHz ~ 95.23 kHz | | |
| 0 | 0 | 0 | 1 | fxx/4 (OCKSm=10H) | fxx/344 | 24.00 MHz fxx 33.52 MHz | 48.72 kHz ~ 97.44 kHz | 標準 モード (SMCn = 0) | |
| | | | | fxx/6 (OCKSm=11H) | fxx/516 | 25.14 MHz fxx 48.00 MHz | 48.72 kHz ~ 93.02 kHz | | |
| | | | | fxx/8 (OCKSm=12H) | fxx/688 | 33.52 MHz fxx 48.00 MHz | 48.72 kHz ~ 69.77 kHz | | |
| | | | | fxx/10 (OCKSm=13H) | fxx/860 | 41.90 MHz fxx 48.00 MHz | 48.72 kHz ~ 55.81 kHz | | |
| 0 | 0 | 1 | 1 | fxx/4 (OCKSm=10H) | fxx/264 | 24.00 MHz fxx 25.60 MHz | 90.91 kHz ~ 96.97 kHz | | 標準 モード (SMCn = 0) |
| | | | | fxx/6 (OCKSm=11H) | fxx/396 | 38.40 MHz | 96.97 kHz | | |
| 0 | 1 | 0 | X | fxx/4 (OCKSm=10H) | fxx/96 | 24.00 MHz fxx 33.52 MHz | 250.00 kHz ~ 349.17 kHz | | 高速 モード (SMCn = 1) |
| | | | | fxx/6 (OCKSm=11H) | fxx/144 | 24.00 MHz fxx 48.00 MHz | 166.67 kHz ~ 333.33 kHz | | |
| | | | | fxx/8 (OCKSm=12H) | fxx/192 | 32.00 MHz fxx 48.00 MHz | 166.67 kHz ~ 250.00 kHz | | |
| | | | | fxx/10 (OCKSm=13H) | fxx/240 | 40.00 MHz fxx 48.00 MHz | 166.67 kHz ~ 200.00 kHz | | |
| 0 | 1 | 1 | 1 | fxx/4 (OCKSm=10H) | fxx/72 | 24.00 MHz fxx 25.60 MHz | 333.33 kHz ~ 355.56 kHz | 高速 モード (SMCn = 1) | |
| | | | | fxx/6 (OCKSm=11H) | fxx/108 | 38.40 MHz | 355.56 kHz | | |
| 1 | 1 | 0 | X | fxx/6 (OCKSm=11H) | fxx/72 | 24.00 MHz fxx 25.14 MHz | 333.33 kHz ~ 349.17 kHz | 高速 モード (SMCn = 1) | |
| | | | | fxx/8 (OCKSm=12H) | fxx/96 | 32.00 MHz fxx 33.52 MHz | 333.33 kHz ~ 349.17 kHz | | |
| | | | | fxx/10 (OCKSm=13H) | fxx/120 | 40.00 MHz fxx 41.90 MHz | 333.33 kHz ~ 349.17 kHz | | |
| 上記以外 | | | | 設定禁止 | - | - | - | - | |

備考1. n = 0-2, m = 0, 1

2. X : don't care

(7) IIC分周クロック選択レジスタ0, 1 (OCKS0, OCKS1)

I²C_{0n}の分周クロックを制御するレジスタです (n = 0-2)。

OCKS0レジスタでI²C₀₀の分周クロックを, OCKS1レジスタでI²C₀₁, I²C₀₂の分周クロックを制御します。

8ビット単位でリード/ライト可能です。

リセットにより00Hになります。

リセット時 : 00H R/W アドレス : OCKS0 FFFFF340H, OCKS1 FFFFF344H

| | | | | | | | | |
|-------|---|---|---|---------|---------|---|--------|--------|
| | 7 | 6 | 5 | 4 | 3 | 2 | 1 | 0 |
| OCKSm | 0 | 0 | 0 | OCKSENm | OCKSTHm | 0 | OCKSm1 | OCKSm0 |

(m = 0, 1)

| | |
|---------|----------------------------|
| OCKSENm | I ² C分周クロック動作指定 |
| 0 | I ² C分周クロック動作停止 |
| 1 | I ² C分周クロック動作許可 |

| | | | |
|---------|--------|--------|--------------------------|
| OCKSTHm | OCKSm1 | OCKSm0 | I ² C分周クロック選択 |
| 0 | 0 | 0 | f _{xx} /4 |
| 0 | 0 | 1 | f _{xx} /6 |
| 0 | 1 | 0 | f _{xx} /8 |
| 0 | 1 | 1 | f _{xx} /10 |
| 1 | 0 | 0 | f _{xx} /2 |

(8) IICシフト・レジスタ0-2 (IIC0-IIC2)

このレジスタは, シリアル・クロックに同期してシリアル送受信(シフト動作)を行うためのものです。

8ビット単位でリード/ライト可能ですが, データ転送中にIIC_nレジスタへデータを書き込まないでください。

IIC_nレジスタには, ウェイト期間中にだけアクセス(リード/ライト)してください。ウェイト期間中を除く通信状態でのIIC_nレジスタのアクセスは禁止です。ただし, マスタになる場合は, 送信トリガ・ビット(IIC_n.STT_nビット)をセット(1)したあと, 1回だけライトできます。

ウェイト期間中のIIC_nレジスタへの書き込みにより, ウェイト解除しデータ転送を開始します(n = 0-2)。

リセットにより00Hになります。

リセット時 : 00H R/W アドレス : IIC0 FFFFFD80H, IIC1 FFFFFD90H, IIC2 FFFFFDA0H

| | | | | | | | | |
|------|---|---|---|---|---|---|---|---|
| | 7 | 6 | 5 | 4 | 3 | 2 | 1 | 0 |
| IICn | | | | | | | | |

(n = 0-2)

(9) スレーブ・アドレス・レジスタ0-2 (SVA0-SVA2)

SVAnレジスタには、I²Cバスのスレーブ・アドレスを格納します。

8ビット単位でリ - ド / ライト可能ですが、ビット0は0に固定されています。ただし、IICSn.STDnビット = 1 (スタート・コンディション検出) のときの書き換えは禁止です。

リセットにより00Hになります。

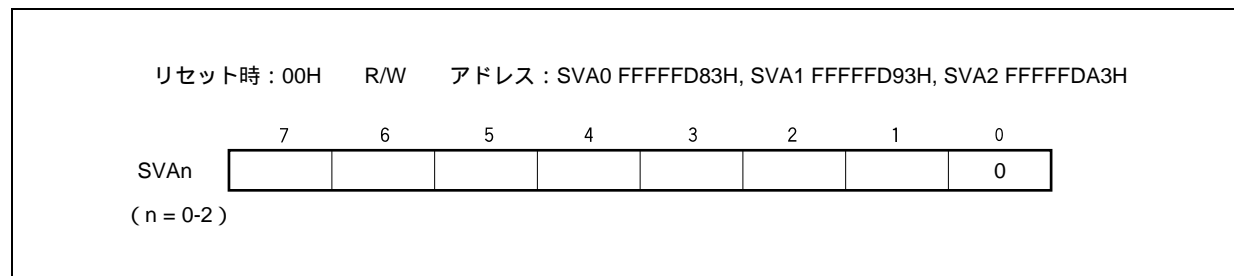

19.5 I²Cバス・モードの機能

19.5.1 端子構成

シリアル・クロック端子 (SCL0n) と、シリアル・データ・バス端子 (SDA0n) の構成は、次のようになっています (n = 0-2)。

SCL0n ... シリアル・クロックを入出力するための端子。

マスタ、スレーブともに、出力はN-chオープン・ドレイン。入力はシュミット入力。

SDA0n ... シリアル・データの入出力兼用端子。

マスタ、スレーブともに、出力はN-chオープン・ドレイン。入力はシュミット入力。

シリアル・クロック・ラインおよびシリアル・データ・バス・ラインは、出力がN-chオープン・ドレインのため、外部にプルアップ抵抗が必要となります。

図19 - 6 端子構成図

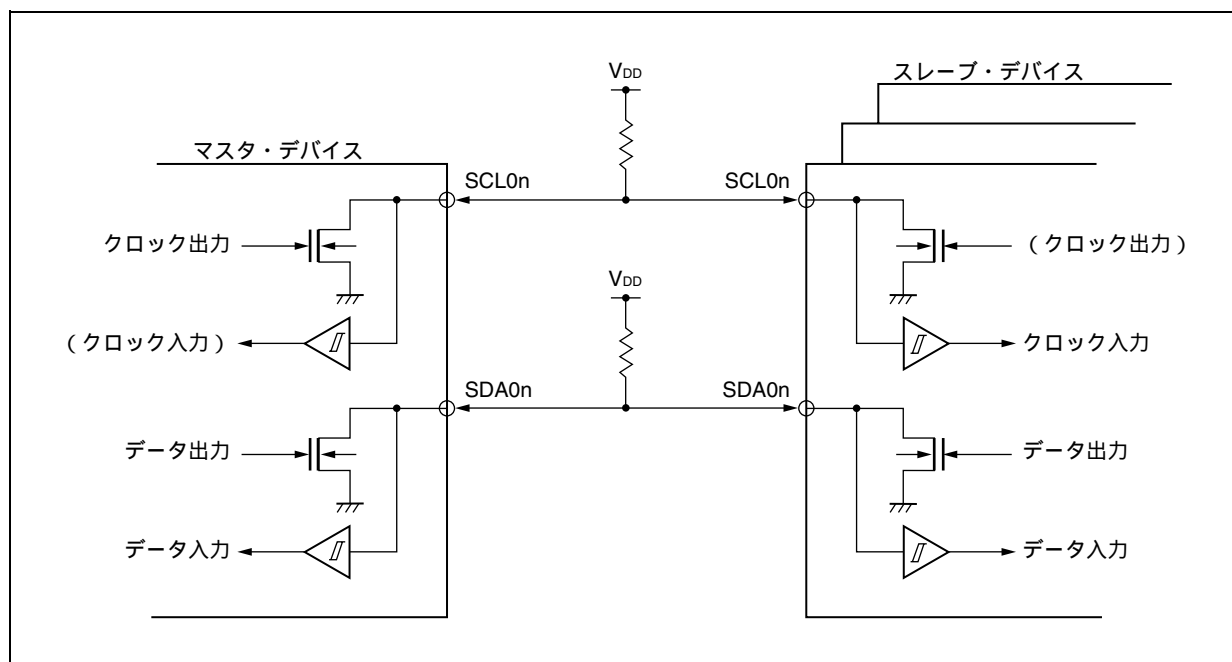

19.6 I²Cバスの定義および制御方法

I²Cバスのシリアル・データ通信フォーマットおよび、使用する信号の意味について次に説明します。

I²Cバスのシリアル・データ・バス上に生成されている“スタート・コンディション”、“アドレス”、“転送方向指定”、“データ”および“ストップ・コンディション”の各転送タイミングを次に示します。

図19-7 I²Cバスのシリアル・データ転送タイミング

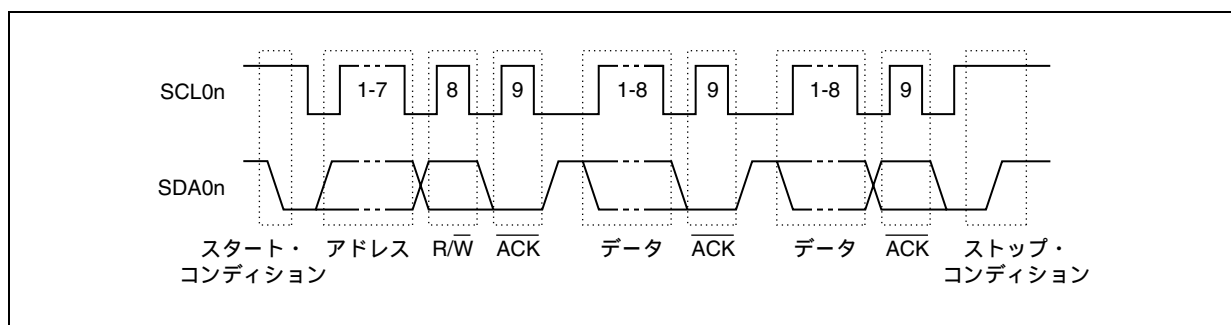

スタート・コンディション、スレーブ・アドレス、ストップ・コンディションはマスタが生成します。

アクノリッジ (ACK) は、マスタ、スレーブのどちらでも生成できます (通常、8ビット・データの受信側が生成します)。

シリアル・クロック (SCL0n) は、マスタが出力し続けます。ただし、スレーブはSCL0n端子のロウ・レベル期間を延長し、ウエイトを挿入できます (n = 0-2)。

19. 6. 1 スタート・コンディション

SCL0n端子がハイ・レベルのときに、SDA0n端子がハイ・レベルからロウ・レベルに変化するとスタート・コンディションとなります。SCL0n, SDA0n端子のスタート・コンディションはマスタがスレーブに対してシリアル転送を開始するときに出力する信号です。スレーブとして使用する場合は、スタート・コンディションを検出できません (n = 0-2)。

図19 - 8 スタート・コンディション

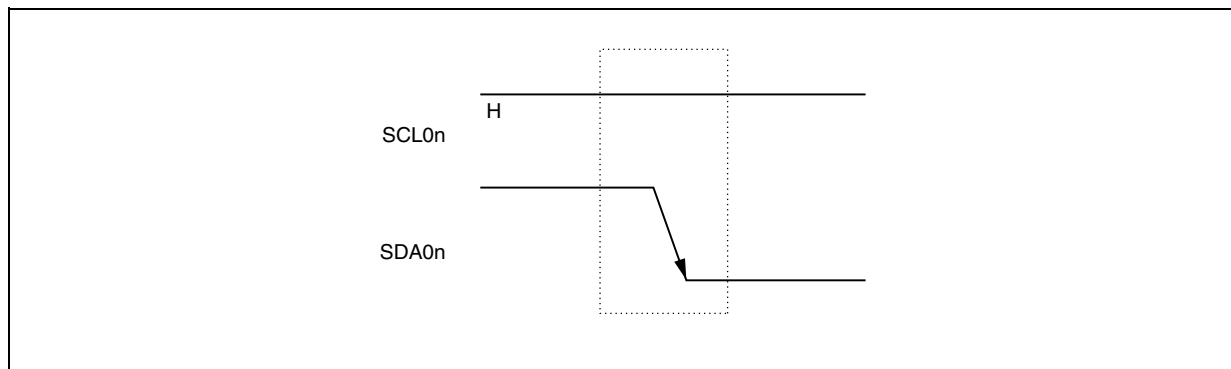

スタート・コンディションは、ストップ・コンディション検出状態 (IICSn.SPDnビット = 1) のときに IICn.STTnビットをセット(1)すると出力されます。また、スタート・コンディションを検出すると、IICSn.STDnビットがセット(1)されます (n = 0-2)。

注意 ほかのデバイス同士の通信中にV850ES/JG3-H, V850ES/JH3-HのIICn.IICEnビットをセット(1)した場合、通信ラインの状態によってスタート・コンディションを検出することがあります。IICn.IICEnビットのセット(1)は、必ずSCL0n, SDA0nラインがハイ・レベルの状態で行ってください。

19.6.2 アドレス

スタート・コンディションに続く7ビット・データはアドレスと定義されています。

アドレスは、マスタがバス・ラインに接続されている複数のスレーブの中から、特定のスレーブを選択するために出力する7ビット・データです。したがって、バス・ライン上のスレーブは、すべて異なるアドレスにしておく必要があります。

スレーブは、ハードウェアでこの条件を検出し、さらに、7ビット・データがSVAnレジスタと一致しているかを調べます。このとき、7ビット・データとSVAnレジスタの値が一致すると、そのスレーブが選択されたことになり、以後、マスタがスタート・コンディションまたはストップ・コンディションを生成するまでマスタとの通信を行います (n = 0-2)。

図19-9 アドレス

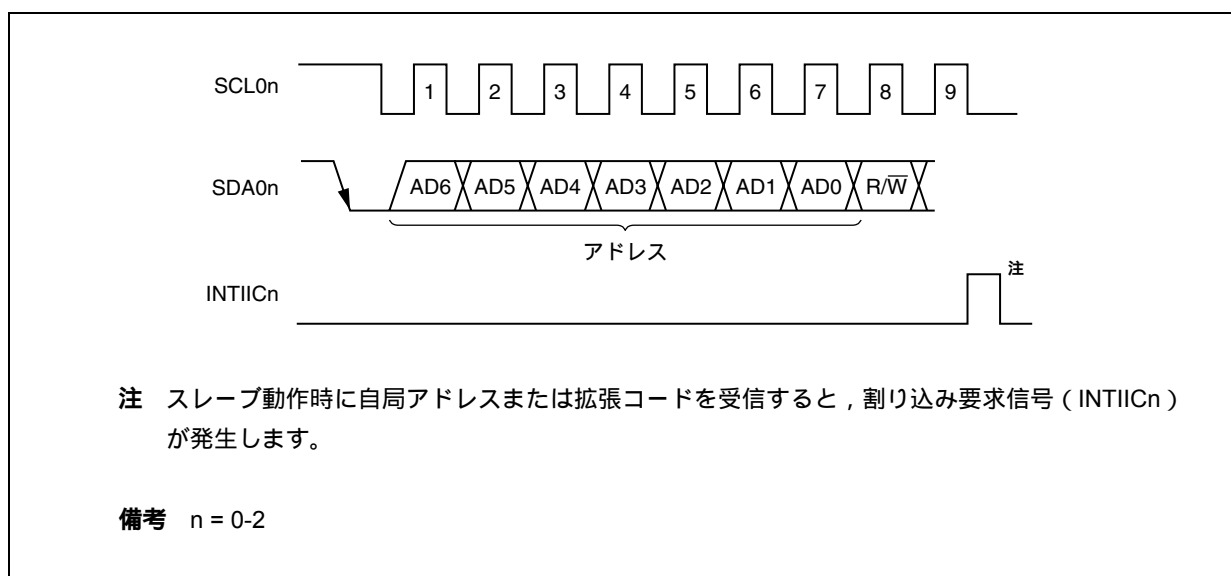

アドレスは、スレーブのアドレスと19.6.3 転送方向指定に説明する転送方向を合わせて8ビットとしてIICnレジスタに書き込むと出力します。また、受信したアドレスはIICnレジスタに書き込まれます (n = 0-2)。

なお、スレーブのアドレスは、IICnレジスタの上位7ビットに割り当てられます。

19.6.3 転送方向指定

マスタは、7ビットのアドレスに続いて、転送方向を指定するための1ビット・データを送信します。

この転送方向指定ビットが0のとき、マスタがスレーブにデータを送信することを示します。また、転送方向指定ビットが1のとき、マスタがスレーブからデータを受信することを示します。

図19 - 10 転送方向指定

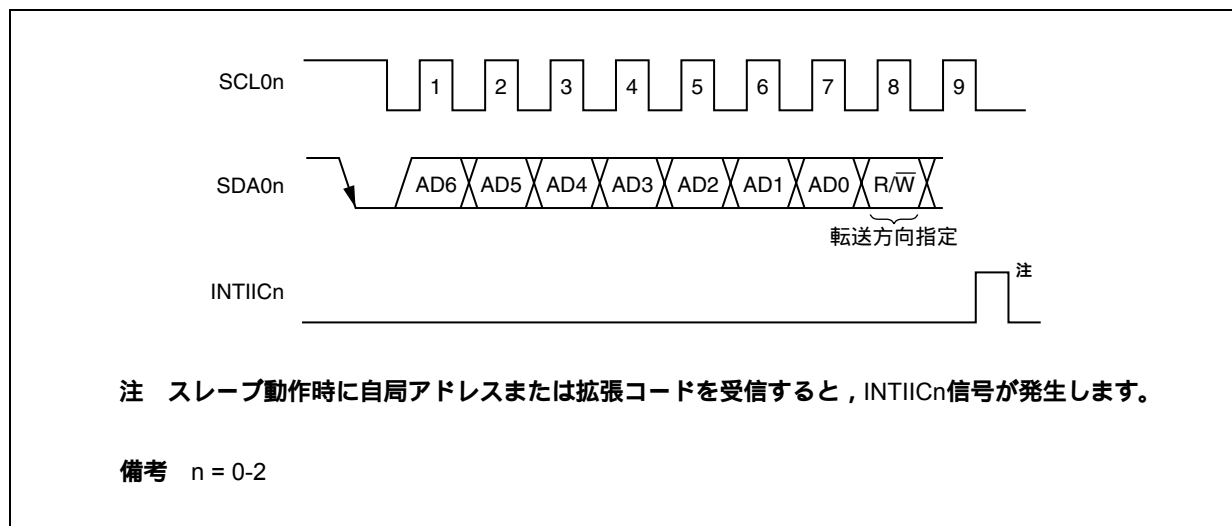

19.6.4 アクノリッジ (ACK)

アクノリッジ (ACK) によって、送信側と受信側におけるシリアル・データの状態を確認することができます。

受信側は、8ビット・データを受信するごとにアクノリッジを返します。

送信側は通常、8ビット・データ送信後、アクノリッジを受信します。受信側からアクノリッジが返されたとき、受信が正しく行われたものとして処理を続けます。アクノリッジの検出は、IICSn.ACKDnビットで確認できます。

マスタが受信で最終データを受信したときはアクノリッジを返さず、ストップ・コンディションを生成します。スレーブが受信でアクノリッジを返さないとき、マスタはストップ・コンディションまたはリスタート・コンディションを生成し、送信を中止します。アクノリッジが返らない場合、次の要因が考えられます。

受信が正しく行われていない。

最終データの受信が終わっている。

アドレス指定した受信側が存在しない。

アクノリッジ生成は、受信側が9クロック目にSDA0nラインをロウ・レベルにすることによって行われます(正常受信)。

IICn.ACKEnビットをセット(1)することによって、アクノリッジが自動生成可能な状態になります。7ビットのアドレス情報に続く8ビット目のデータによりIICSn.TRCnビットが設定されます。受信(TRCnビット = 0)の場合は、通常、ACKEnビットをセット(1)してください。

スレーブ受信動作時(TRCnビット = 0)にデータを受信できなくなったとき、または次のデータを必要としないときには、ACKEnビットをクリア(0)し、マスタ側に受信ができないことを示してください。

マスタ受信動作時(TRCnビット = 0)に、次のデータを必要としない場合、アクノリッジを生成しないようにACKEnビットをクリア(0)してください。これによって、スレーブ送信側にデータの終わりを知らせます(送信停止)。

図19-11 アクノリッジ

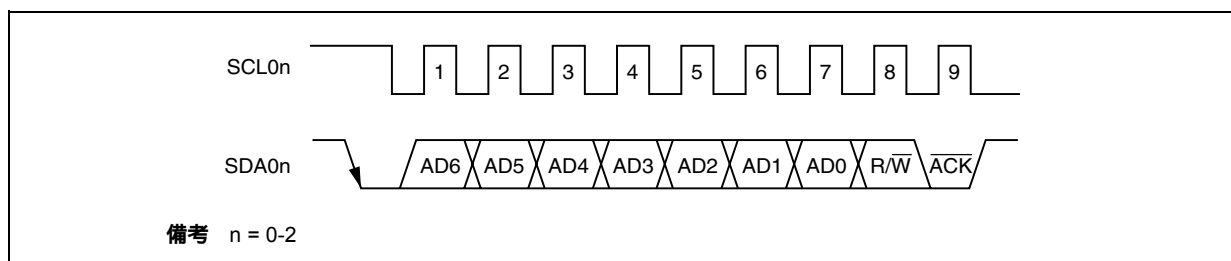

自局アドレス受信時は、ACKEnビットの値にかかわらずアクノリッジを自動生成します。自局アドレス以外の受信時は、アクノリッジを生成しません(NACK)。

拡張コード受信時は、あらかじめACKEnビットをセット(1)しておくことによってアクノリッジを生成します。データ受信時のアクノリッジ生成方法は、ウェイト・タイミングの設定により次のように異なります。

- ・8クロック・ウェイト選択時(IICn.WTIMnビット = 0) :

ウェイト解除を行う前にACKEnビットをセット(1)することによって、SCL0n端子の8クロック目の立ち下がりに同期してアクノリッジを生成します。

- ・9クロック・ウェイト選択時(WTIMnビット = 1) :

あらかじめACKEnビットをセット(1)することによって、アクノリッジを生成します。

備考 n = 0-2

19.6.5 ストップ・コンディション

SCL0n端子がハイ・レベルのときに、SDA0n端子がロウ・レベルからハイ・レベルに変化すると、ストップ・コンディションとなります (n = 0-2)。

ストップ・コンディションは、マスタがスレーブに対してシリアル転送が終了したときに生成します。スレーブとして使用する場合は、ストップ・コンディションを検出できます。

図19 - 12 ストップ・コンディション

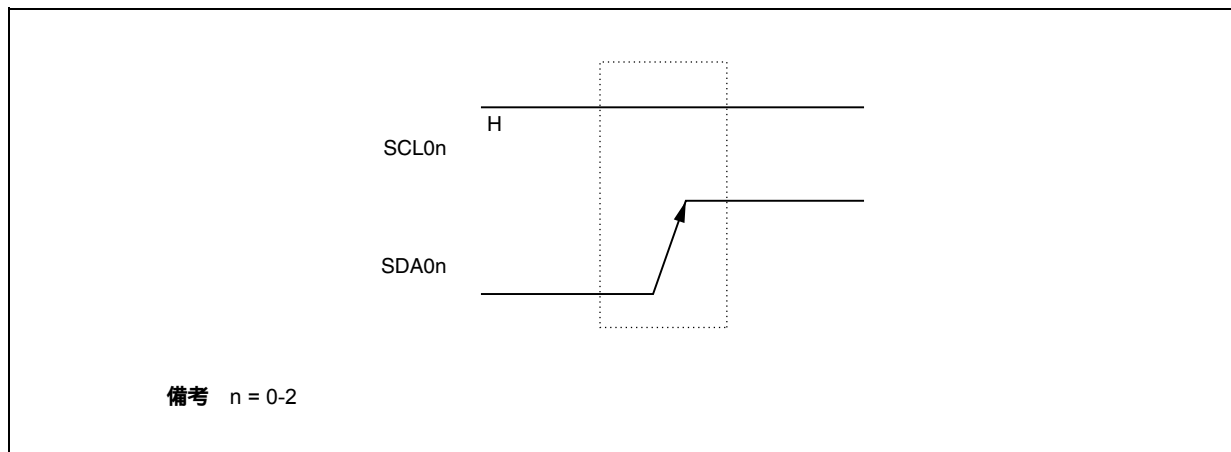

ストップ・コンディションは、IICn.SPTnビットをセット (1) すると発生します。また、ストップ・コンディションを検出するとIICn.SPnビットがセット (1) され、IICn.SPIEnビットがセット (1) されている場合には割り込み要求信号 (INTIICn) が発生します (n = 0-2)。

19.6.6 ウェイト

ウェイトは、マスタまたはスレーブがデータの送受信が準備中（ウェイト状態）であることを相手に知らせます。

SCL0n端子をロウ・レベルにすることにより、相手にウェイト状態を知らせます。マスタ、スレーブ両方のウェイト状態が解除されると、次の転送を開始できます（ $n = 0-2$ ）。

図19 - 13 ウェイト（1/2）



図19 - 13 ウェイト (2/2)



ウェイトは, IICn.WTImnビットの設定により自動的に発生します (n = 0-2)。

通常, 受信側はWRELnビット = 1またはIICnレジスタ FFHライトにするとウェイトを解除し, 送信側はIICnレジスタにデータを書き込むとウェイトを解除します。

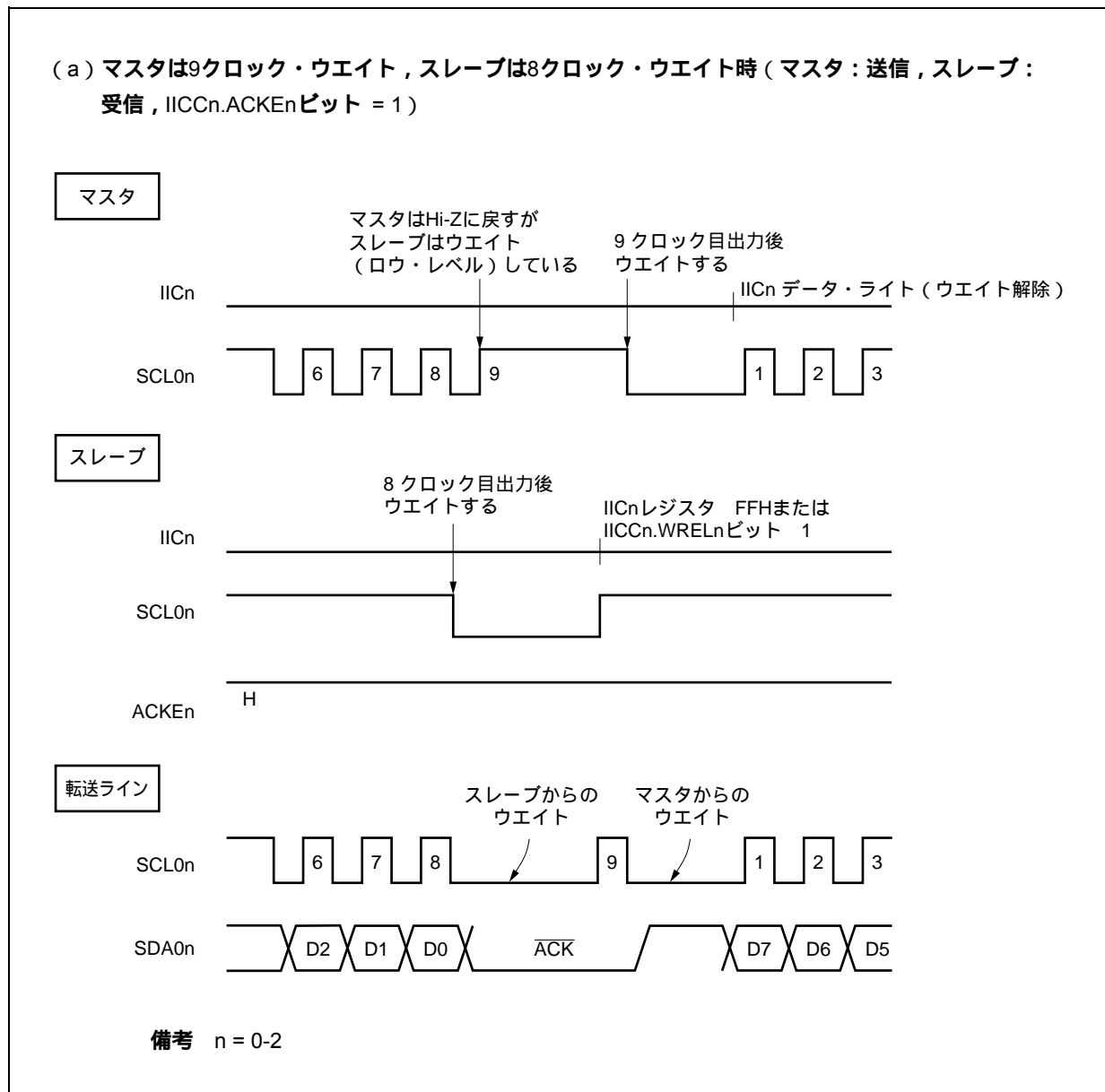
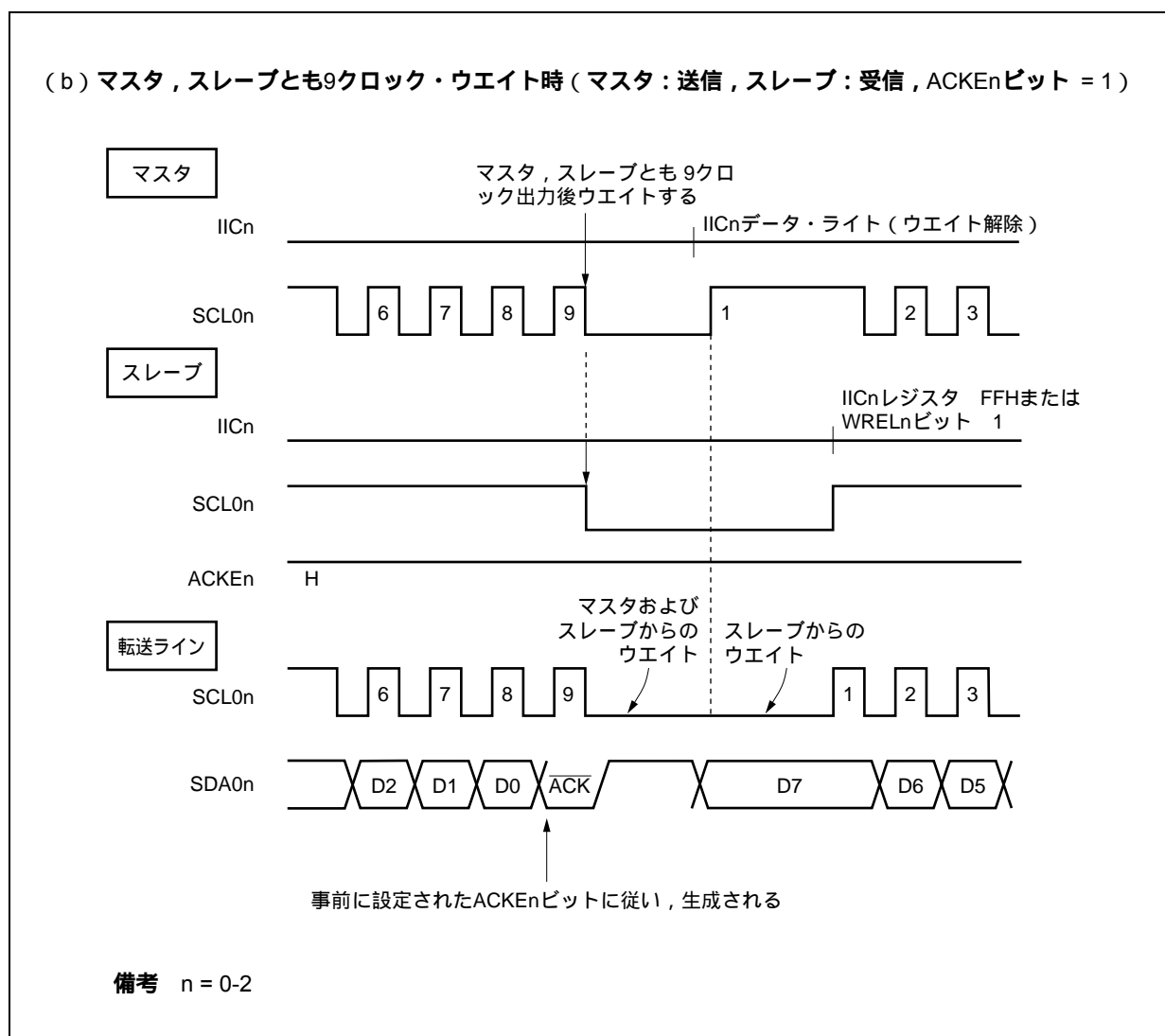
マスタの場合は, 次の方法でもウェイトを解除できます。

- ・ IICn.STTnビット = 1
- ・ IICn.SPTnビット = 1

19.6.7 ウェイト解除方法

I²C0nでは、通常、次のような処理でウェイトを解除できます (n = 0-2)。

- ・ IICnレジスタへのデータの書き込み
- ・ IICn.WRELnビットのセット (1) (ウェイト解除)
- ・ IICn.STTnビットのセット (1) (スタート・コンディションの生成)
- ・ IICn.SPTnビットのセット (1) (ストップ・コンディションの生成)

これらのウェイト解除処理を実行した場合、I²C0nはウェイトを解除し通信が再開されます。

ウェイトを解除してデータ(アドレスを含む)を送信する場合には、IICnレジスタにデータを書き込んでください。

ウェイト解除後にデータを受信する場合、またはデータ送信を完了する場合には、WRELnビットをセット(1)してください。

ウェイト解除後にリスタート・コンディションを生成する場合には、STTnビットをセット(1)してください。

ウェイト解除後にストップ・コンディションを生成する場合には、SPTnビットをセット(1)してください。

1回のウェイト状態に対して、1回だけ解除処理を実行してください。

たとえば、WRELnビットのセット(1)によるウェイト解除後、IICnレジスタへのデータ書き込みを実施した場合には、SDA0nラインの変化タイミングとIICnレジスタへの書き込みタイミングの競合により、SDA0nラインへの出力データが間違っただけになる可能性があります。

このような処理以外でも、通信を途中で中止した場合には、IICn.IICEnビットをクリア(0)すると通信を停止するので、ウェイトを解除できます。

I²Cバスがノイズなどによりデッド・ロックしてしまった場合には、IICn.LRELnビットをセット(1)すると通信から退避するので、ウェイトを解除できます。

19.7 I²C 割り込み要求信号 (INTIICn)

次に、INTIICn 割り込み要求信号発生タイミングと、INTIICn 信号タイミングでの IICSn レジスタの値を示します (n = 0-2)。

19.7.1 マスタ動作

(1) Start ~ Address ~ Data ~ Data ~ Stop (通常送受信)

IICn.WTIMn ビット = 0 のとき

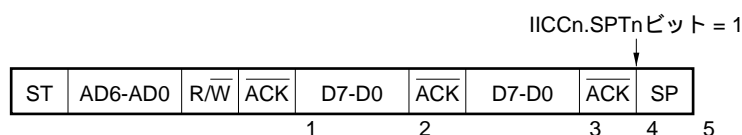

- 1 : IICSn レジスタ = 1000X110B
- 2 : IICSn レジスタ = 1000X000B
- 3 : IICSn レジスタ = 1000X000B (WTIMn ビット = 1)
- 4 : IICSn レジスタ = 1000XX00B
- 5 : IICSn レジスタ = 00000001B

- 備考1.** 必ず発生
SPIEn ビット = 1 のときだけ発生
- X 任意
2. n = 0-2

WTIMn ビット = 1 のとき

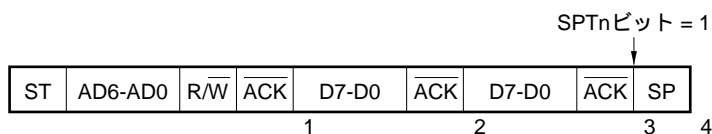

- 1 : IICSn レジスタ = 1000X110B
- 2 : IICSn レジスタ = 1000X100B
- 3 : IICSn レジスタ = 1000XX00B
- 4 : IICSn レジスタ = 00000001B

- 備考1.** 必ず発生
SPIEn ビット = 1 のときだけ発生
- X 任意
2. n = 0-2

(2) Start ~ Address ~ Data ~ Start ~ Address ~ Data ~ Stop (リスタート)

WTIMnビット = 0のとき

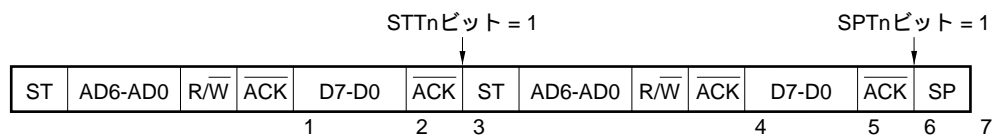

- 1 : IICSnレジスタ = 1000X110B
- 2 : IICSnレジスタ = 1000X000B (WTIMnビット = 1)
- 3 : IICSnレジスタ = 1000XX00B (WTIMnビット = 0)
- 4 : IICSnレジスタ = 1000X110B (WTIMnビット = 0)
- 5 : IICSnレジスタ = 1000X000B (WTIMnビット = 1)
- 6 : IICSnレジスタ = 1000XX00B
- 7 : IICSnレジスタ = 00000001B

- 備考1. 必ず発生
SPIEnビット = 1のときだけ発生
- X 任意
2. n = 0-2

WTIMnビット = 1のとき

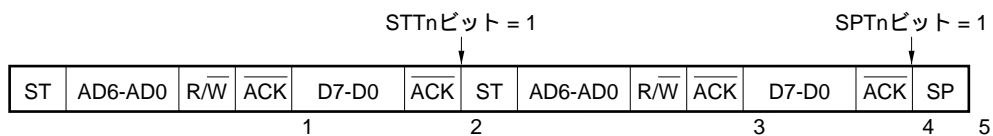

- 1 : IICSnレジスタ = 1000X110B
- 2 : IICSnレジスタ = 1000XX00B
- 3 : IICSnレジスタ = 1000X110B
- 4 : IICSnレジスタ = 1000XX00B
- 5 : IICSnレジスタ = 00000001B

- 備考1. 必ず発生
SPIEnビット = 1のときだけ発生
- X 任意
2. n = 0-2

(3) Start ~ Code ~ Data ~ Data ~ Stop (拡張コード送信)

WTIMnビット = 0のとき

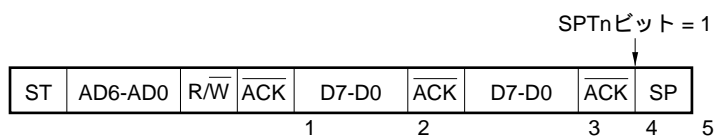

1 : IICSnレジスタ = 1010X110B

2 : IICSnレジスタ = 1010X000B

3 : IICSnレジスタ = 1010X000B (WTIMnビット = 1)

4 : IICSnレジスタ = 1010XX00B

5 : IICSnレジスタ = 00000001B

備考1. 必ず発生

SPIEnビット = 1のときだけ発生

X 任意

2. n = 0-2

WTIMnビット = 1のとき

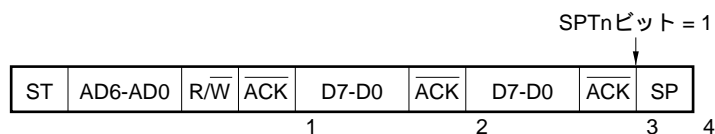

1 : IICSnレジスタ = 1010X110B

2 : IICSnレジスタ = 1010X100B

3 : IICSnレジスタ = 1010XX00B

4 : IICSnレジスタ = 00000001B

備考1. 必ず発生

SPIEnビット = 1のときだけ発生

X 任意

2. n = 0-2

19.7.2 スレーブ動作 (スレーブ・アドレス・データ受信時 (アドレス一致))

(1) Start ~ Address ~ Data ~ Data ~ Stop

IICn.WTIMnビット = 0のとき

| | | | | | | | | |
|----|---------|-----|-----|-------|-----|-------|-----|----|
| ST | AD6-AD0 | R/W | ACK | D7-D0 | ACK | D7-D0 | ACK | SP |
| | | | | 1 | 2 | 3 | | 4 |

1 : IICSnレジスタ = 0001X110B

2 : IICSnレジスタ = 0001X000B

3 : IICSnレジスタ = 0001X000B

4 : IICSnレジスタ = 00000001B

備考1. 必ず発生

IICn.SPIEnビット = 1のときだけ発生

X 任意

2. n = 0-2

WTIMnビット = 1のとき

| | | | | | | | | |
|----|---------|-----|-----|-------|-----|-------|-----|----|
| ST | AD6-AD0 | R/W | ACK | D7-D0 | ACK | D7-D0 | ACK | SP |
| | | | | 1 | 2 | 3 | | 4 |

1 : IICSnレジスタ = 0001X110B

2 : IICSnレジスタ = 0001X100B

3 : IICSnレジスタ = 0001XX00B

4 : IICSnレジスタ = 00000001B

備考1. 必ず発生

SPIEnビット = 1のときだけ発生

X 任意

2. n = 0-2

(2) Start ~ Address ~ Data ~ Start ~ Address ~ Data ~ Stop

WTIMnビット = 0のとき (リスタート後, アドレス一致)

| | | | | | | | | | | | | |
|----|---------|-----|-----|-------|-----|----|---------|-----|-----|-------|-----|----|
| ST | AD6-AD0 | R/W | ACK | D7-D0 | ACK | ST | AD6-AD0 | R/W | ACK | D7-D0 | ACK | SP |
| | | | | 1 | 2 | | | | | 3 | 4 | 5 |

1 : IICSnレジスタ = 0001X110B

2 : IICSnレジスタ = 0001X000B

3 : IICSnレジスタ = 0001X110B

4 : IICSnレジスタ = 0001X000B

5 : IICSnレジスタ = 00000001B

備考1. 必ず発生

SPIEnビット = 1のときだけ発生

X 任意

2. n = 0-2

WTIMnビット = 1のとき (リスタート後, アドレス一致)

| | | | | | | | | | | | | |
|----|---------|-----|-----|-------|-----|----|---------|-----|-----|-------|-----|----|
| ST | AD6-AD0 | R/W | ACK | D7-D0 | ACK | ST | AD6-AD0 | R/W | ACK | D7-D0 | ACK | SP |
| | | | | 1 | 2 | | | | | 3 | 4 | 5 |

1 : IICSnレジスタ = 0001X110B

2 : IICSnレジスタ = 0001XX00B

3 : IICSnレジスタ = 0001X110B

4 : IICSnレジスタ = 0001XX00B

5 : IICSnレジスタ = 00000001B

備考1. 必ず発生

SPIEnビット = 1のときだけ発生

X 任意

2. n = 0-2

(3) Start ~ Address ~ Data ~ Start ~ Code ~ Data ~ Stop

WTIMnビット = 0 のとき (リスタート後, 拡張コード受信)

| | | | | | | | | | | | | |
|----|---------|-----|-----|-------|-----|----|---------|-----|-----|-------|-----|----|
| ST | AD6-AD0 | R/W | ACK | D7-D0 | ACK | ST | AD6-AD0 | R/W | ACK | D7-D0 | ACK | SP |
| | | | | 1 | 2 | | | | | 3 | 4 | 5 |

1 : IICSnレジスタ = 0001X110B

2 : IICSnレジスタ = 0001X000B

3 : IICSnレジスタ = 0010X010B

4 : IICSnレジスタ = 0010X000B

5 : IICSnレジスタ = 00000001B

備考1. 必ず発生

SPIEnビット = 1 のときだけ発生

X 任意

2. n = 0-2

WTIMnビット = 1 のとき (リスタート後, 拡張コード受信)

| | | | | | | | | | | | | | |
|----|---------|-----|-----|-------|-----|----|---------|-----|-----|-------|-----|----|---|
| ST | AD6-AD0 | R/W | ACK | D7-D0 | ACK | ST | AD6-AD0 | R/W | ACK | D7-D0 | ACK | SP | |
| | | | | 1 | 2 | | | | | 3 | 4 | 5 | 6 |

1 : IICSnレジスタ = 0001X110B

2 : IICSnレジスタ = 0001XX00B

3 : IICSnレジスタ = 0010X010B

4 : IICSnレジスタ = 0010X110B

5 : IICSnレジスタ = 0010XX00B

6 : IICSnレジスタ = 00000001B

備考1. 必ず発生

SPIEnビット = 1 のときだけ発生

X 任意

2. n = 0-2

(4) Start ~ Address ~ Data ~ Start ~ Address ~ Data ~ Stop

WTIMnビット = 0 のとき (リスタート後, アドレス不一致 (拡張コード以外))

| | | | | | | | | | | | | |
|----|---------|-----|-----|-------|-----|----|---------|-----|-----|-------|-----|----|
| ST | AD6-AD0 | R/W | ACK | D7-D0 | ACK | ST | AD6-AD0 | R/W | ACK | D7-D0 | ACK | SP |
| | | | | 1 | 2 | | | | | 3 | | 4 |

1 : IICSnレジスタ = 0001X110B

2 : IICSnレジスタ = 0001X000B

3 : IICSnレジスタ = 00000X10B

4 : IICSnレジスタ = 00000001B

備考1. 必ず発生

SPIEnビット = 1 のときだけ発生

X 任意

2. n = 0-2

WTIMnビット = 1 のとき (リスタート後, アドレス不一致 (拡張コード以外))

| | | | | | | | | | | | | |
|----|---------|-----|-----|-------|-----|----|---------|-----|-----|-------|-----|----|
| ST | AD6-AD0 | R/W | ACK | D7-D0 | ACK | ST | AD6-AD0 | R/W | ACK | D7-D0 | ACK | SP |
| | | | | 1 | 2 | | | | | 3 | | 4 |

1 : IICSnレジスタ = 0001X110B

2 : IICSnレジスタ = 0001XX00B

3 : IICSnレジスタ = 00000X10B

4 : IICSnレジスタ = 00000001B

備考1. 必ず発生

SPIEnビット = 1 のときだけ発生

X 任意

2. n = 0-2

19.7.3 スレーブ動作 (拡張コード受信時)

(1) Start ~ Code ~ Data ~ Data ~ Stop

IICn.WTIMnビット = 0のとき

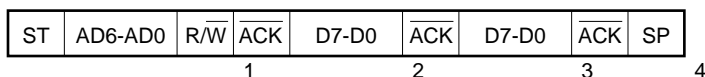

1 : IICSnレジスタ = 0010X010B

2 : IICSnレジスタ = 0010X000B

3 : IICSnレジスタ = 0010X000B

4 : IICSnレジスタ = 00000001B

備考1. 必ず発生

IICn.SPIEnビット = 1のときだけ発生

X 任意

2. n = 0-2

WTIMnビット = 1のとき

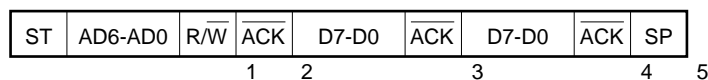

1 : IICSnレジスタ = 0010X010B

2 : IICSnレジスタ = 0010X110B

3 : IICSnレジスタ = 0010X100B

4 : IICSnレジスタ = 0010XX00B

5 : IICSnレジスタ = 00000001B

備考1. 必ず発生

SPIEnビット = 1のときだけ発生

X 任意

2. n = 0-2

(2) Start ~ Code ~ Data ~ Start ~ Address ~ Data ~ Stop

WTIMnビット = 0のとき (リスタート後, アドレス一致)

| | | | | | | | | | | | | |
|----|---------|-----|-----|-------|-----|----|---------|-----|-----|-------|-----|----|
| ST | AD6-AD0 | R/W | ACK | D7-D0 | ACK | ST | AD6-AD0 | R/W | ACK | D7-D0 | ACK | SP |
| | | | 1 | | 2 | | | | | 3 | 4 | 5 |

1 : IICSnレジスタ = 0010X010B

2 : IICSnレジスタ = 0010X000B

3 : IICSnレジスタ = 0001X110B

4 : IICSnレジスタ = 0001X000B

5 : IICSnレジスタ = 00000001B

備考1. 必ず発生

SPIEnビット = 1のときだけ発生

X 任意

2. n = 0-2

WTIMnビット = 1のとき (リスタート後, アドレス一致)

| | | | | | | | | | | | | |
|----|---------|-----|-----|-------|-----|----|---------|-----|-----|-------|-----|-----|
| ST | AD6-AD0 | R/W | ACK | D7-D0 | ACK | ST | AD6-AD0 | R/W | ACK | D7-D0 | ACK | SP |
| | | | 1 | 2 | | 3 | | | | 4 | | 5 6 |

1 : IICSnレジスタ = 0010X010B

2 : IICSnレジスタ = 0010X110B

3 : IICSnレジスタ = 0010XX00B

4 : IICSnレジスタ = 0001X110B

5 : IICSnレジスタ = 0001XX00B

6 : IICSnレジスタ = 00000001B

備考1. 必ず発生

SPIEnビット = 1のときだけ発生

X 任意

2. n = 0-2

(3) Start ~ Code ~ Data ~ Start ~ Code ~ Data ~ Stop

WTIMnビット = 0のとき (リスタート後, 拡張コード受信)

| | | | | | | | | | | | | |
|----|---------|-----|-----|-------|-----|----|---------|-----|-----|-------|-----|----|
| ST | AD6-AD0 | R/W | ACK | D7-D0 | ACK | ST | AD6-AD0 | R/W | ACK | D7-D0 | ACK | SP |
| | | | 1 | | 2 | | | | 3 | | 4 | 5 |

1 : IICSnレジスタ = 0010X010B

2 : IICSnレジスタ = 0010X000B

3 : IICSnレジスタ = 0010X010B

4 : IICSnレジスタ = 0010X000B

5 : IICSnレジスタ = 00000001B

備考1. 必ず発生

SPIEnビット = 1のときだけ発生

X 任意

2. n = 0-2

WTIMnビット = 1のとき (リスタート後, 拡張コード受信)

| | | | | | | | | | | | | |
|----|---------|-----|-----|-------|-----|----|---------|-----|-----|-------|-----|-----|
| ST | AD6-AD0 | R/W | ACK | D7-D0 | ACK | ST | AD6-AD0 | R/W | ACK | D7-D0 | ACK | SP |
| | | | 1 | 2 | | 3 | | | 4 | 5 | | 6 7 |

1 : IICSnレジスタ = 0010X010B

2 : IICSnレジスタ = 0010X110B

3 : IICSnレジスタ = 0010XX00B

4 : IICSnレジスタ = 0010X010B

5 : IICSnレジスタ = 0010X110B

6 : IICSnレジスタ = 0010XX00B

7 : IICSnレジスタ = 00000001B

備考1. 必ず発生

SPIEnビット = 1のときだけ発生

X 任意

2. n = 0-2

(4) Start ~ Code ~ Data ~ Start ~ Address ~ Data ~ Stop

WTIMnビット = 0のとき (リスタート後, アドレス不一致 (拡張コード以外))



- 1 : IICSnレジスタ = 0010X010B
 2 : IICSnレジスタ = 0010X000B
 3 : IICSnレジスタ = 00000X10B
 4 : IICSnレジスタ = 00000001B

- 備考1. 必ず発生
 SPIEnビット = 1のときだけ発生
 X 任意
 2. n = 0-2

WTIMnビット = 1のとき (リスタート後, アドレス不一致 (拡張コード以外))

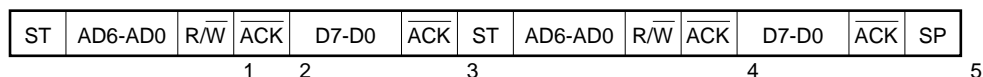

- 1 : IICSnレジスタ = 0010X010B
 2 : IICSnレジスタ = 0010X110B
 3 : IICSnレジスタ = 0010XX00B
 4 : IICSnレジスタ = 00000X10B
 5 : IICSnレジスタ = 00000001B

- 備考1. 必ず発生
 SPIEnビット = 1のときだけ発生
 X 任意
 2. n = 0-2

19.7.4 通信不参加の動作

(1) Start ~ Code ~ Data ~ Data ~ Stop

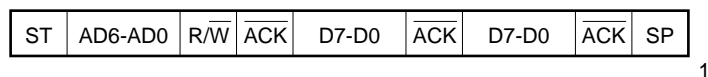

- 1 : IICSnレジスタ = 00000001B

- 備考1. SPIEnビット = 1のときだけ発生
 2. n = 0-2

19. 7. 5 アービトレーション負けの動作 (アービトレーション負けのあと, スレーブとして動作)

(1) スレーブ・アドレス・データ送信中にアービトレーションに負けた場合

IICn.WTIMnビット = 0のとき

| | | | | | | | | |
|----|---------|-----|-----|-------|-----|-------|-----|----|
| ST | AD6-AD0 | R/W | ACK | D7-D0 | ACK | D7-D0 | ACK | SP |
| | | | | 1 | 2 | 3 | | 4 |

1 : IICSnレジスタ = 0101X110B (例 割り込み処理中にIICSn.ALDnビットをリード)

2 : IICSnレジスタ = 0001X000B

3 : IICSnレジスタ = 0001X000B

4 : IICSnレジスタ = 00000001B

備考1. 必ず発生

IICn.SPIEnビット = 1のときだけ発生

X 任意

2. n = 0-2

WTIMnビット = 1のとき

| | | | | | | | | |
|----|---------|-----|-----|-------|-----|-------|-----|----|
| ST | AD6-AD0 | R/W | ACK | D7-D0 | ACK | D7-D0 | ACK | SP |
| | | | | 1 | 2 | 3 | | 4 |

1 : IICSnレジスタ = 0101X110B (例 割り込み処理中にALDnビットをリード)

2 : IICSnレジスタ = 0001X100B

3 : IICSnレジスタ = 0001XX00B

4 : IICSnレジスタ = 00000001B

備考1. 必ず発生

SPIEnビット = 1のときだけ発生

X 任意

2. n = 0-2

(2) 拡張コード送信中にアービトレーションに負けた場合

WTIMnビット = 0のとき

| | | | | | | | | |
|----|---------|-----|-----|-------|-----|-------|-----|----|
| ST | AD6-AD0 | R/W | ACK | D7-D0 | ACK | D7-D0 | ACK | SP |
| | | | 1 | | 2 | | 3 | 4 |

1 : IICSnレジスタ = 0110X010B (例 割り込み処理中にALDnビットをリード)

2 : IICSnレジスタ = 0010X000B

3 : IICSnレジスタ = 0010X000B

4 : IICSnレジスタ = 00000001B

備考1. 必ず発生

SPIEnビット = 1のときだけ発生

X 任意

2. n = 0-2

WTIMnビット = 1のとき

| | | | | | | | | |
|----|---------|-----|-----|-------|-----|-------|-----|----|
| ST | AD6-AD0 | R/W | ACK | D7-D0 | ACK | D7-D0 | ACK | SP |
| | | | 1 | 2 | | 3 | | 4 |
| | | | | | | | | 5 |

1 : IICSnレジスタ = 0110X010B (例 割り込み処理中にALDnビットをリード)

2 : IICSnレジスタ = 0010X110B

3 : IICSnレジスタ = 0010X100B

4 : IICSnレジスタ = 0010XX00B

5 : IICSnレジスタ = 00000001B

備考1. 必ず発生

SPIEnビット = 1のときだけ発生

X 任意

2. n = 0-2

19.7.6 アービトレーション負けの動作(アービトレーション負けのあと,不参加)

(1) スレーブ・アドレス・データ送信中にアービトレーションに負けた場合

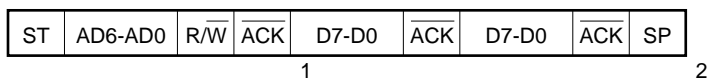

1 : IICSnレジスタ = 01000110B (例 割り込み処理中にIICSn.ALDnビットをリード)

2 : IICSnレジスタ = 00000001B

備考1. 必ず発生

IICn.SPIEnビット = 1のときだけ発生

2. n = 0-2

(2) 拡張コード送信中にアービトレーションに負けた場合

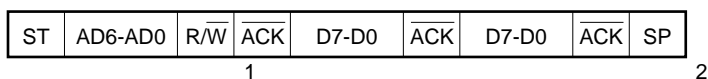

1 : IICSnレジスタ = 0110X010B (例 割り込み処理中にALDnビットをリード)

ソフトウェアでIICn.LRELnビット = 1を設定

2 : IICSnレジスタ = 00000001B

備考1. 必ず発生

SPIEnビット = 1のときだけ発生

X 任意

2. n = 0-2

(3) データ転送時にアービトレーションに負けた場合

IICn.WTIMnビット = 0のとき

| | | | | | | | | |
|----|---------|-----|-----|-------|-----|-------|-----|----|
| ST | AD6-AD0 | R/W | ACK | D7-D0 | ACK | D7-D0 | ACK | SP |
| | | | | 1 | 2 | | | 3 |

1 : IICSnレジスタ = 10001110B

2 : IICSnレジスタ = 01000000B (例 割り込み処理中にALDnビットをリード)

3 : IICSnレジスタ = 00000001B

備考1. 必ず発生

SPIEnビット = 1のときだけ発生

2. n = 0-2

WTIMnビット = 1のとき

| | | | | | | | | |
|----|---------|-----|-----|-------|-----|-------|-----|----|
| ST | AD6-AD0 | R/W | ACK | D7-D0 | ACK | D7-D0 | ACK | SP |
| | | | | 1 | 2 | | | 3 |

1 : IICSnレジスタ = 10001110B

2 : IICSnレジスタ = 01000100B (例 割り込み処理中にALDnビットをリード)

3 : IICSnレジスタ = 00000001B

備考1. 必ず発生

SPIEnビット = 1のときだけ発生

2. n = 0-2

(4) データ転送時にリスタート・コンディションで負けた場合

拡張コード以外 (例 アドレス不一致)

| | | | | | | | | | | | | |
|----|---------|-----|-----|-------|----|---------|-----|-----|-------|-----|----|--|
| ST | AD6-AD0 | R/W | ACK | D7-Dn | ST | AD6-AD0 | R/W | ACK | D7-D0 | ACK | SP | |
| | | | | 1 | | | | | 2 | 3 | | |

1 : IICSnレジスタ = 1000X110B

2 : IICSnレジスタ = 01000110B (例 割り込み処理中にALDnビットをリード)

3 : IICSnレジスタ = 00000001B

備考1. 必ず発生

SPIEnビット = 1のときだけ発生

X 任意

Dn = D6-D0

2. n = 0-2

拡張コード

| | | | | | | | | | | | | |
|----|---------|-----|-----|-------|----|---------|-----|-----|-------|-----|----|--|
| ST | AD6-AD0 | R/W | ACK | D7-Dn | ST | AD6-AD0 | R/W | ACK | D7-D0 | ACK | SP | |
| | | | | 1 | | | | | 2 | 3 | | |

1 : IICSnレジスタ = 1000X110B

2 : IICSnレジスタ = 0110X010B (例 割り込み処理中にALDnビットをリード)

ソフトウェアでIICn.LRELnビット = 1を設定

3 : IICSnレジスタ = 00000001B

備考1. 必ず発生

SPIEnビット = 1のときだけ発生

X 任意

Dn = D6-D0

2. n = 0-2

(5) データ転送時にストップ・コンディションで負けた場合

| | | | | | |
|----|---------|-----|-----|-------|----|
| ST | AD6-AD0 | R/W | ACK | D7-Dn | SP |
| | | | 1 | | 2 |

1 : IICSnレジスタ = 1000X110B

2 : IICSnレジスタ = 01000001B

備考1. 必ず発生
SPIEnビット = 1のときだけ発生

X 任意

2. Dn = D6-D0

n = 0-2

(6) リスタート・コンディションを発生しようとしたが、SDA0n端子がロウ・レベルでアービトレーションに負けた場合

WTIMnビット = 0のとき

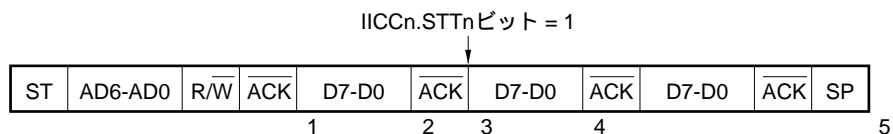

- 1 : IICSnレジスタ = 1000X110B
- 2 : IICSnレジスタ = 1000X000B (WTIMnビット = 1)
- 3 : IICSnレジスタ = 1000XX00B (WTIMnビット = 0)
- 4 : IICSnレジスタ = 01000000B (例 割り込み処理中にALDnビットをリード)
- 5 : IICSnレジスタ = 00000001B

備考1. 必ず発生
SPIEnビット = 1のときだけ発生

X 任意

2. n = 0-2

WTIMnビット = 1のとき

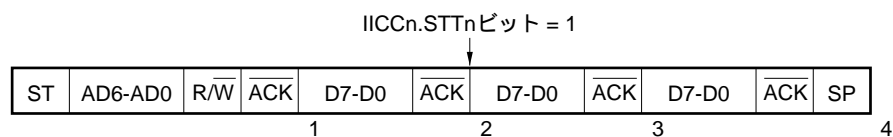

- 1 : IICSnレジスタ = 1000X110B
- 2 : IICSnレジスタ = 1000XX00B
- 3 : IICSnレジスタ = 01000100B (例 割り込み処理中にALDnビットをリード)
- 4 : IICSnレジスタ = 00000001B

備考1. 必ず発生
SPIEnビット = 1のときだけ発生

X 任意

2. n = 0-2

(7) リスタート・コンディションを発生しようとして、ストップ・コンディションでアービトレーションに負けた場合

WTIMnビット = 0のとき



1 : IICSnレジスタ = 1000X110B

2 : IICSnレジスタ = 1000X000B (WTIMnビット = 1)

3 : IICSnレジスタ = 1000XX00B

4 : IICSnレジスタ = 01000001B

- 備考1. 必ず発生
SPIEnビット = 1のときだけ発生
X 任意
2. n = 0-2

WTIMnビット = 1のとき



1 : IICSnレジスタ = 1000X110B

2 : IICSnレジスタ = 1000XX00B

3 : IICSnレジスタ = 01000001B

- 備考1. 必ず発生
SPIEnビット = 1のときだけ発生
X 任意
2. n = 0-2

(8) ストップ・コンディションを発生しようとしたが、SDA0n端子がロウ・レベルでアービトレーションに負けた場合

WTIMnビット = 0のとき

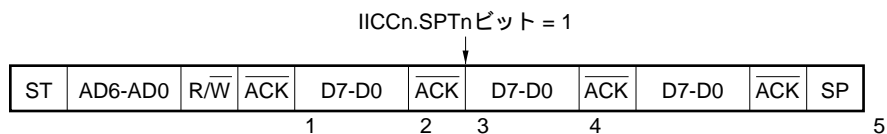

- 1 : IICSnレジスタ = 1000X110B
- 2 : IICSnレジスタ = 1000X000B (WTIMnビット = 1)
- 3 : IICSnレジスタ = 1000XX00B (WTIMnビット = 0)
- 4 : IICSnレジスタ = 01000000B (例 割り込み処理中にALDnビットをリード)
- 5 : IICSnレジスタ = 00000001B

- 備考1.** 必ず発生
SPIEnビット = 1のときだけ発生
- X 任意
2. n = 0-2

WTIMnビット = 1のとき

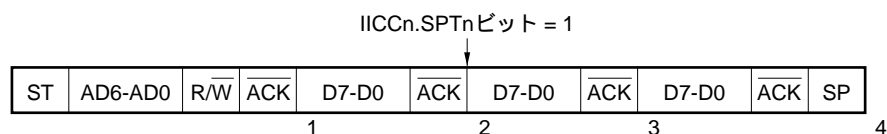

- 1 : IICSnレジスタ = 1000X110B
- 2 : IICSnレジスタ = 1000XX00B
- 3 : IICSnレジスタ = 01000000B (例 割り込み処理中にALDnビットをリード)
- 4 : IICSnレジスタ = 00000001B

- 備考1.** 必ず発生
SPIEnビット = 1のときだけ発生
- X 任意
2. n = 0-2

19.8 割り込み要求信号 (INTIICn) 発生タイミングおよびウェイト制御

IICn.WTIMnビットの設定で、次に示すタイミングでINTIICn信号が発生して、ウェイト制御を行います (n = 0-2)。

表19-3 INTIICn信号発生タイミングおよびウェイト制御

| WTIMnビット | スレーブ動作時 | | | マスタ動作時 | | |
|----------|-------------------|-----------------|-----------------|--------|-------|-------|
| | アドレス | データ受信 | データ送信 | アドレス | データ受信 | データ送信 |
| 0 | 9 ^{注1,2} | 8 ^{注2} | 8 ^{注2} | 9 | 8 | 8 |
| 1 | 9 ^{注1,2} | 9 ^{注2} | 9 ^{注2} | 9 | 9 | 9 |

注1. スレーブのINTIICn信号およびウェイトは、SVAnレジスタに設定しているアドレスと一致したときのみ、9クロック目の立ち下がりで発生します。

また、このとき、IICn.ACKEnビットの設定にかかわらず、アクノリッジが生成されます。拡張コードを受信したスレーブは8クロック目の立ち下がりINTIICn信号を発生します。

ただし、リスタート後にアドレス不一致になった場合には、9クロック目の立ち下がりINTIICn信号を発生しますが、ウェイトは発生しません。

2. SVAnレジスタと受信したアドレスが一致せず、かつ拡張コードを受信していない場合は、INTIICn信号もウェイトも発生しません。

備考1. 表中の数字は、シリアル・クロックのクロック数を示しています。また、割り込み要求、ウェイト制御ともにシリアル・クロックの立ち下がりに同期します。

2. n = 0-2

(1) アドレス送受信時

- ・スレーブ動作時：WTIMnビットにかかわらず、上記の注1、注2の条件により、割り込みおよびウェイト・タイミングが決まります。
- ・マスタ動作時：WTIMnビットにかかわらず、割り込みおよびウェイト・タイミングは、9クロック目の立ち下がり発生します。

(2) データ受信時

マスタ/スレーブ動作時：WTIMnビットにより、割り込みおよびウェイト・タイミングが決まります。

(3) データ送信時

マスタ/スレーブ動作時：WTIMnビットにより、割り込みおよびウェイト・タイミングが決まります。

(4) ウェイト解除方法

ウェイトの解除方法には次の4つがあります。

- ・ IICn.WRELnビット = 1
- ・ IICnレジスタのライト動作
- ・ スタート・コンディションのセット (IICn.STTnビット = 1)^注
- ・ ストップ・コンディションのセット (IICn.SPTnビット = 1)^注

注 マスタのみ

8クロック・ウェイト選択 (WTIMnビット = 0) 時は、ウェイト解除前にアクノリッジの生成の有無を決定する必要があります。

備考 n = 0-2

(5) ストップ・コンディション検出

ストップ・コンディションを検出すると、INTIICn信号を発生します。

備考 n = 0-2

19.9 アドレスの一致検出方法

I²Cバス・モードでは、マスタがスレーブ・アドレスを送信することにより、特定のスレーブ・デバイスを選択できます。

アドレス一致の検出は、ハードウェアで自動的に行えます。SVAnレジスタに自局アドレスを設定した場合、マスタから送信されたスレーブ・アドレスとSVAnレジスタに設定したアドレスが一致したとき、または拡張コードを受信した場合だけ、INTIICn信号が発生します (n = 0-2)。

19.10 エラーの検出

I²Cバス・モードでは、送信中のシリアル・バス端子 (SDA0n) の状態が、送信しているデバイスのIICnレジスタにも取り込まれるため、送信開始前と送信終了後のIICnレジスタのデータを比較することにより、送信エラーを検出できます。この場合、2つのデータが異なっていれば送信エラーが発生したものと判断します (n = 0-2)。

19.11 拡張コード

- (1) 受信アドレスの上位4ビットが“0000”と“1111”のときを拡張コード受信として、拡張コード受信フラグ (IICSn.EXCnビット) をセットし、8クロック目の立ち下がりで割り込み要求信号 (INTIICn) を発生します (n = 0-2)。

SVAnレジスタに格納された自局アドレスは影響しません。

- (2) 10ビット・アドレス転送で、SVAnレジスタに“11110xx0”を設定し、マスタから“11110xx0”が転送されてきた場合は、次のようになります。ただしINTIICn信号は、8クロック目の立ち下がりで発生します (n = 0-2)。

上位4ビット・データの一致 : EXCnビット = 1

7ビット・データの一致 : IICSn.COInビット = 1

- (3) 割り込み要求信号発生後の処理は、拡張コードに続くデータによって異なるため、ソフトウェアが行いません。

たとえば拡張コード受信後、スレーブとして動作したくない場合は、IICn.LRELnビット = 1に設定し、次の通信待機状態となります。

表19-4 拡張コードのビットの定義

| スレーブ・アドレス | R/Wビット | 説明 |
|-----------|--------|---|
| 0000 000 | 0 | ジェネラル・コール・アドレス |
| 1111 0xx | 0 | 10ビット・スレーブ・アドレス指定 (アドレス認証時) |
| 1111 0xx | 1 | 10ビット・スレーブ・アドレス指定 (アドレス一致後、リード・コマンド発行時) |

備考 上記以外の拡張コードについては、NXP社発行のI²Cバスの仕様書を参照してください。

19.12 アービトレーション

複数のマスタがスタート・コンディションを同時に生成した場合（IICSn.STDnビット = 1になる前に IICn.STTnビット = 1にしたとき）、データが異なるまでクロックの調整をしながら、マスタ通信を行います。この動作をアービトレーションと呼びます（n = 0-2）。

アービトレーションに負けたマスタは、アービトレーションに負けたタイミングで、アービトレーション負けフラグ（IICSn.ALDnビット）をセット（1）し、SCL0n, SDA0nラインともハイ・インピーダンス状態にしてバスを解放します（n = 0-2）。

アービトレーションに負けたことは、次の割り込み要求信号（INTIICn）発生タイミング（8または9クロック目、ストップ・コンディション検出など）で、ソフトウェアでALDnビット = 1になっていることで検出します（n = 0-2）。

割り込み発生タイミングについては、19.7 I²C割り込み要求信号（INTIICn）を参照してください。

図19 - 14 アービトレーション・タイミング例



表19-5 アービトレーション発生時の状態と割り込み要求信号発生タイミング

| アービトレーション発生時の状態 | 割り込み要求発生タイミング |
|---------------------------------------|--|
| アドレス送信中 | バイト転送後8または9クロック目の立ち下がり ^{注1} |
| アドレス送信後のリード/ライト情報 | |
| 拡張コード送信中 | |
| 拡張コード送信後のリード/ライト情報 | |
| データ送信中 | |
| データ受信後のアクノリッジ転送期間中 | |
| データ転送中, リスタート・コンディション検出 | |
| データ転送中, ストップ・コンディション検出 | ストップ・コンディション生成時 (IICn.SPIEnビット = 1時) ^{注2} |
| リスタート・コンディションを生成しようとしたがSDA0n端子がロウ・レベル | バイト転送後8または9クロック目の立ち下がり ^{注1} |
| リスタート・コンディションを生成しようとしたがストップ・コンディション検出 | ストップ・コンディション生成時 (SPIEnビット = 1時) ^{注2} |
| ストップ・コンディションを生成しようとしたがSDA0n端子がロウ・レベル | バイト転送後8または9クロック目の立ち下がり ^{注1} |
| リスタート・コンディションを生成しようとしたがSCL0n端子がロウ・レベル | |

- 注1. IICn.WTIMnビット = 1の場合には, 9クロック目の立ち下がりタイミングでINTIICn信号を発生します。WTIMnビット = 0および拡張コードのスレーブ・アドレス受信時には, 8クロック目の立ち下がりタイミングでINTIICn信号を発生しません (n = 0-2)。
2. アービトレーションが起こる可能性がある場合, マスタ動作ではSPIEnビット = 1にしてください (n = 0-2)。

19.13 ウェイク・アップ機能

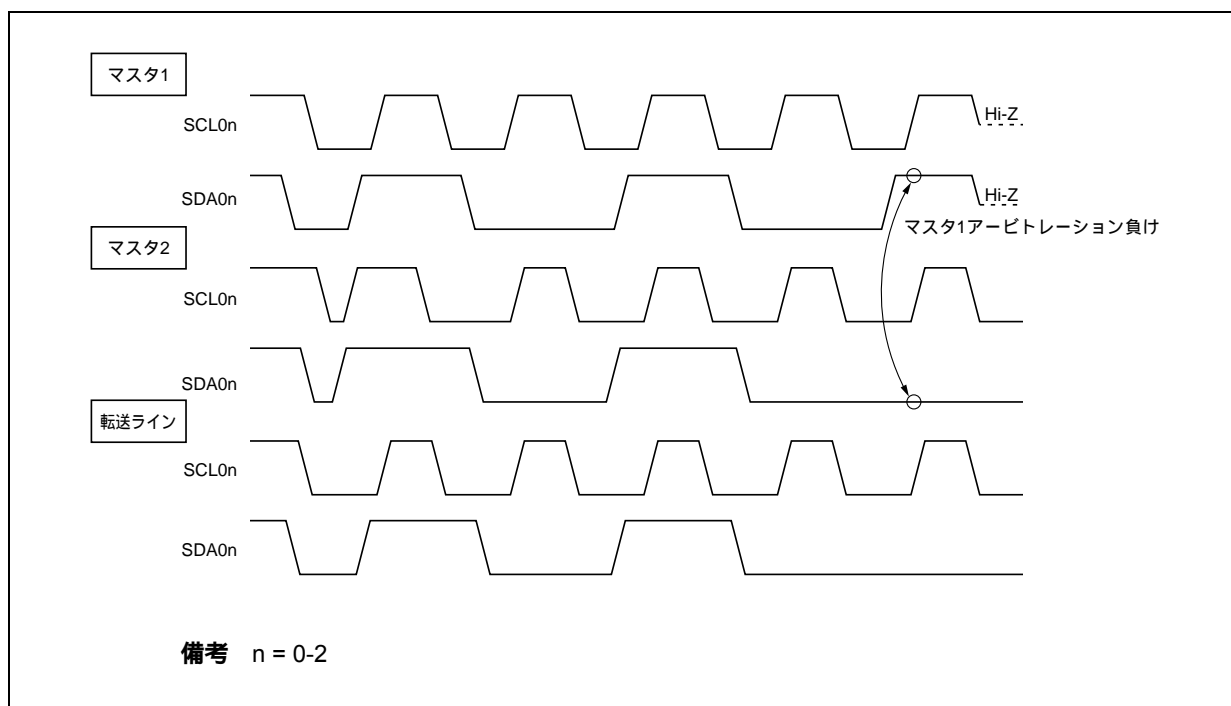
I²Cバスのスレーブ機能で, 自局アドレスまたは拡張コードを受信したときに割り込み要求信号 (INTIICn) が発生する機能です。アドレスが一致しないときは不要なINTIICn信号を発生せず, 効率よく処理できます。

スタート・コンディションを検出すると, ウェイク・アップ待機状態となります。マスタ (スタート・コンディションを生成した場合) でも, アービトレーション負けでスレーブになる可能性があるため, アドレスを送信しながらウェイク・アップ待機状態になります。

ただしストップ・コンディションを検出すると, ウェイク・アップ機能に関係なく, IICn.SPIEnビットの設定によって, INTIICn信号の発生許可 / 禁止が決定します (n = 0-2)。

19. 14 通信予約

19. 14. 1 通信予約機能許可の場合 (IICFn.IICRSVnビット = 0)

バスに不参加の状態、次にマスタ通信を行いたい場合は、通信予約を行うことにより、バス解放時にスタート・コンディションを送信できます。この場合のバスの不参加とは次の2つの状態を含みます。

- ・アービトレーションでマスタにもスレーブにもなれなかった場合
- ・拡張コードを受信してスレーブとして動作しない(アクノリッジを返さず、IICn.LRELnビット = 1でバスを解放した)とき (n = 0-2)

バスに不参加の状態、IICn.STTnビットをセット(1)すると、バスが解放されたあと(ストップ・コンディション検出後)に、自動的にスタート・コンディションを生成し、ウエイト状態になります。

バスの解放を検出(ストップ・コンディション検出)すると、IICnレジスタ・ライト操作により、マスタとしてのアドレス転送を開始します。このとき、IICn.SPIEnビットをセット(1)しておいてください(n = 0-2)。

STTnビットをセット(1)したとき、スタート・コンディションとして動作するか通信予約として動作するかはバスの状態により決定されます(n = 0-2)。

バスが解放されているとき スタート・コンディション生成
バスが解放されていないとき(待機状態) .. 通信予約

通信予約として動作するのかどうかを確認するには、STTnビットをセット(1)し、ウエイト時間をとったあと、IICSn.MSTSnnビットを確認することで行います(n = 0-2)。

ウエイト時間は、表19 - 6に示す時間をソフトウェアにより確保してください。なお、ウエイト時間はIICLn.SMCn, CLn1, CLn0ビットと、IICXn.CLXnビットにより設定できます(n = 0-2)。

表19 - 6 ウェイト時間

| 選択クロック | CLXn | SMCn | CLn1 | CLn0 | ウェイト時間 |
|-------------------------------------|------|------|------|------|---------|
| f _{xx} /6 (OCKSm = 11H) | 0 | 0 | 0 | 0 | 156クロック |
| f _{xx} /8 (OCKSm = 12H) | 0 | 0 | 0 | 0 | 208クロック |
| f _{xx} /10 (OCKSm = 13H) | 0 | 0 | 0 | 0 | 260クロック |
| f _{xx} /4 (OCKSm = 10H) | 0 | 0 | 0 | 1 | 188クロック |
| f _{xx} /6 (OCKSm = 11H) | 0 | 0 | 0 | 1 | 282クロック |
| f _{xx} /8 (OCKSm = 12H) | 0 | 0 | 0 | 1 | 376クロック |
| f _{xx} /10 (OCKSm = 13H) | 0 | 0 | 0 | 1 | 470クロック |
| f _{xx} /4 (OCKSm = 10H) | 0 | 0 | 1 | 1 | 148クロック |
| f _{xx} /6 (OCKSm = 11H) | 0 | 0 | 1 | 1 | 222クロック |
| f _{xx} /4 (OCKSm = 10H) | 0 | 1 | 0 | × | 64クロック |
| f _{xx} /6 (OCKSm = 11H) | 0 | 1 | 0 | × | 96クロック |
| f _{xx} /8 (OCKSm = 12H) | 0 | 1 | 0 | × | 128クロック |
| f _{xx} /10 (OCKSm = 13H) | 0 | 1 | 0 | × | 160クロック |
| f _{xx} /4 (OCKSm = 10H) | 0 | 1 | 1 | 1 | 52クロック |
| f _{xx} /6 (OCKSm = 11H) | 0 | 1 | 1 | 1 | 78クロック |
| f _{xx} /6 (OCKSm = 11H) | 1 | 1 | 0 | × | 60クロック |
| f _{xx} /8 (OCKSm = 12H) | 1 | 1 | 0 | × | 80クロック |
| f _{xx} /10 (OCKSm = 13H) | 1 | 1 | 0 | × | 100クロック |

備考1. m = 0, 1, n = 0-2

2. × = Don't care

通信予約のタイミングを次に示します。

図19 - 15 通信予約のタイミング

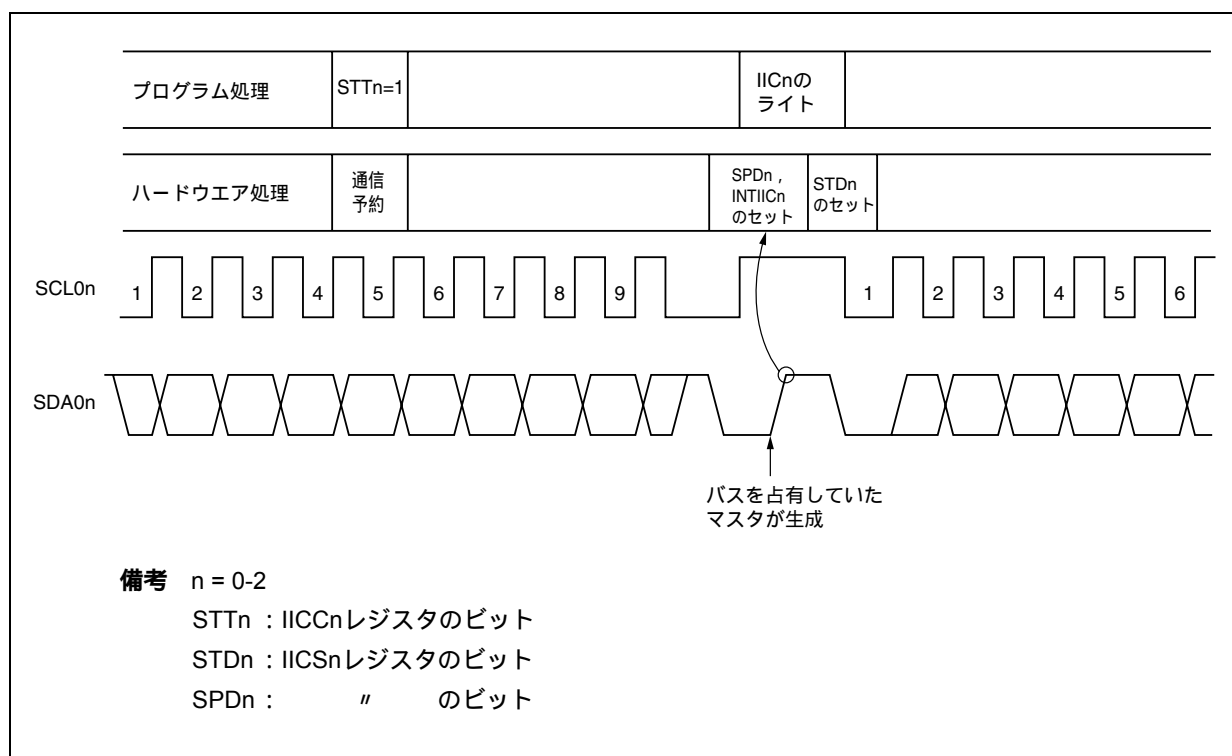

通信予約は次のタイミングで受け付けられます。IICSn.STDnビット = 1になったあと、ストップ・コンディション検出までにIICn.STTnビット = 1で通信予約をします (n = 0-2)。

図19 - 16 通信予約受け付けタイミング

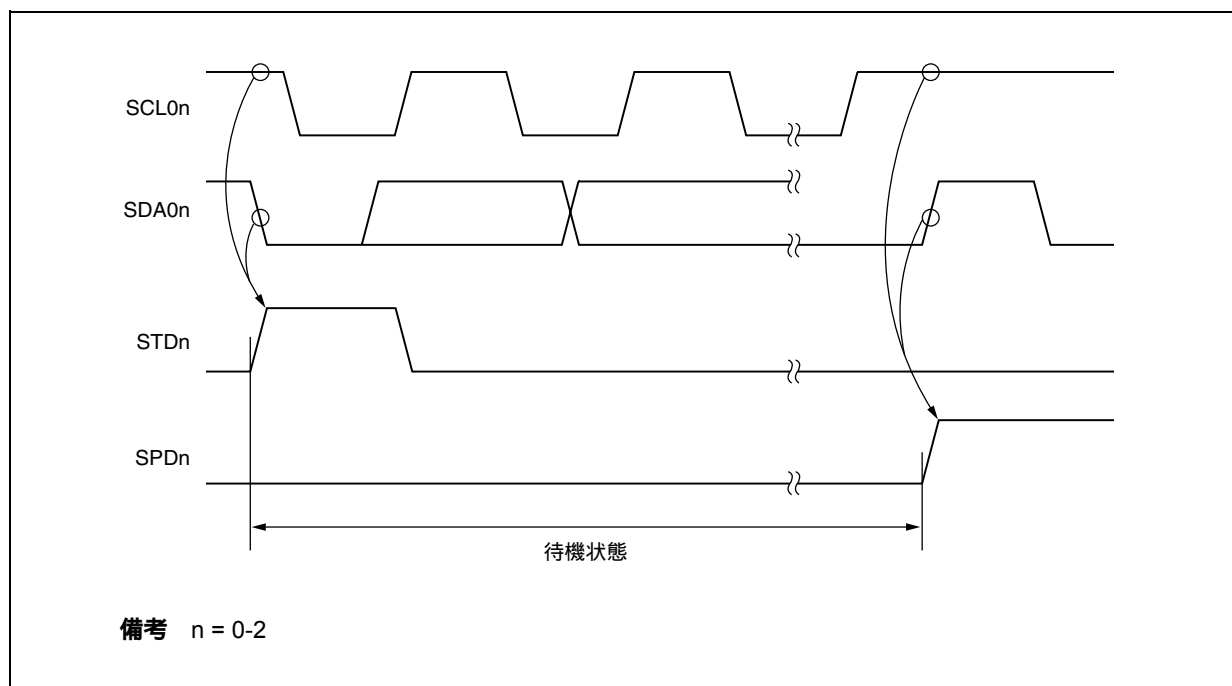

次に通信予約の手順を示します。

図19 - 17 通信予約の手順

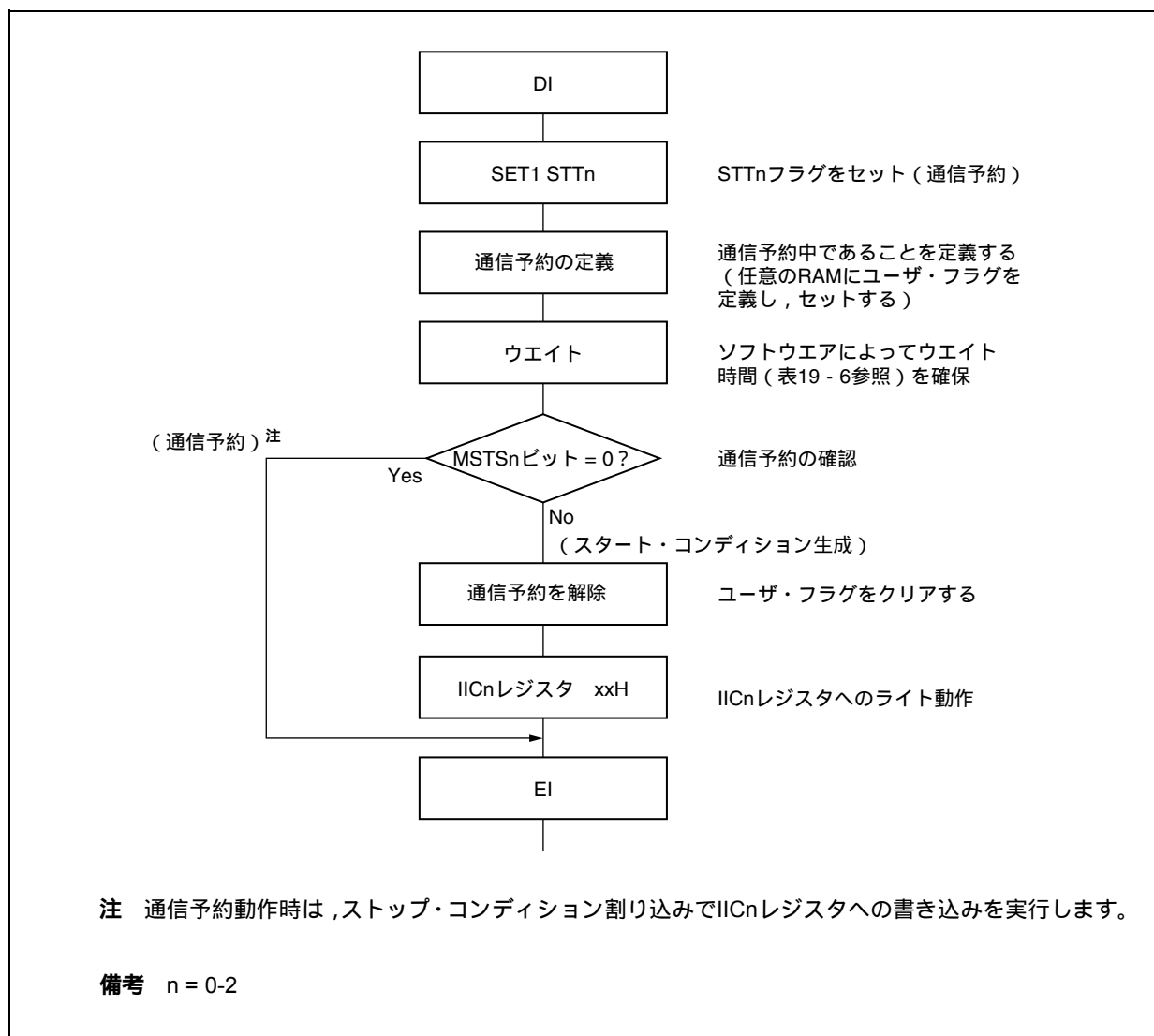

19. 14. 2 通信予約機能禁止の場合 (IICFn.IICRSVnビット = 1)

バスが通信中で、この通信に不参加の状態では IICFn.STTn ビットをセットすると、この要求を拒絶しスタート・コンディションを生成しません。この場合のバスの不参加とは次の2つの状態を含みます。

- ・アービトレーションでマスタにもスレーブにもなれなかった場合
- ・拡張コードを受信してスレーブとして動作しない(アクリッジを返さず、IICFn.LRELn ビット = 1 でバスを解放した) とき (n = 0-2)。

スタート・コンディションが生成されたか拒絶されたを確認するには、IICFn.STCFn フラグを確認することにより行います。STTn ビット = 1 としてから STCFn フラグがセットされるまで表 19 - 7 に示す時間がかかりますので、ソフトウェアによりこの時間を確保してください。

表 19 - 7 ウェイト時間

| OCKSENm | OCKSm1 | OCKSm0 | CLn1 | CLn0 | ウェイト時間 |
|---------|--------|--------|------|------|--------|
| 1 | 0 | 0 | 0 | X | 20クロック |
| 1 | 0 | 1 | 0 | X | 30クロック |
| 1 | 1 | 0 | 0 | X | 40クロック |
| 1 | 1 | 1 | 0 | X | 50クロック |
| 0 | 0 | 0 | 1 | 0 | 10クロック |

備考1. X : Don't care

2. n = 0-2

m = 0, 1

19. 15 注意事項

(1) IICFn.STCENnビット = 0の場合

I²C0n動作許可直後、実際のバス状態にかかわらず通信状態 (IICFn.IICBSYnビット = 1) と認識します。ストップ・コンディションを検出していない状態からマスタ通信を行おうとする場合は、まずストップ・コンディションを生成し、バスを解放してからマスタ通信を行ってください。
ストップ・コンディションの生成は次の順番で行ってください。

IICCLnレジスタの設定
IICCn.IICEnビットのセット
IICCn.SPTnビットのセット

(2) IICFn.STCENnビット = 1の場合

I²C0n動作許可直後、実際のバス状態にかかわらず解放状態 (IICBSYnビット = 0) と認識しますので、1回目のスタート・コンディションを生成 (IICCn.STTnビット = 1) する場合は、ほかの通信を破壊しないようにバスが解放されていることを確認する必要があります。

(3) ほかのデバイス同士の通信中にV850ES/JG3-H, V850ES/JH3-HのIICCn.IICEnビットをセット (1) した場合、通信ラインの状態によってスタート・コンディションを検出することがあります。IICCn.IICEnビットのセット (1) は、必ずSCL0n, SDA0nラインがハイ・レベルの状態で行ってください。

(4) 動作許可 (IICCn.IICEnビット = 1) する前にIICCLn, IICXn, OCKSmレジスタで動作クロック周波数を決定してください。動作クロック周波数を変更する場合は、一度IICCn.IICEnビットをクリア (0) してください。

(5) IICCn.STTn, SPTnビットをセット (1) したあと、クリア (0) される前の再セットは禁止します。

(6) 送信予約をした場合には、IICCn.SPIEnビットをセット (1) してストップ・コンディション検出で割り込み要求が発生するようにしてください。割り込み要求発生後にI²Cnに通信データをライトすることによってウェイトが解除され転送が開始します。ストップ・コンディション検出で割り込みを発生させないと、スタート時には割り込み要求が発生しないため、ウェイト状態で停止します。ただし、ソフトウェアでIICSn.MSTSnビットを検出する場合には、SPIEnビットをセット (1) する必要はありません。

備考 n = 0-2
m = 0, 1

19.16 通信動作

ここでは、次の 3 つの動作手順をフローとして示します。

(1) シングルマスタ・システムでのマスタ動作

シングルマスタ・システムで、マスタとして使用する場合のフローを示します。

このフローは大きく「初期設定」と「通信処理」に分かれています。起動時に「初期設定」部分を実行し、スレーブとの通信が必要になったら通信に必要な準備を行って「通信処理」部分を実行します。

(2) マルチマスタ・システムでのマスタ動作

I²C_{0n} バスのマルチマスタ・システムでは、通信に参加した段階ではバスが解放状態にあるか使用状態にあるかが I²C バスの仕様だけでは判断できません。ここでは、一定(1 フレーム) 期間、データとクロックがハイ・レベルであれば、バスが解放状態としてバスに参加するようにしています。

このフローは大きく「初期設定」、「通信待ち」、「通信処理」に分かれています。ここでは、アービトレーションで負けてスレーブに指定された場合の処理は省略し、マスタとしての処理だけを示しています。起動時に「初期設定」部分を実行してバスに参加します。そのあとは「通信待ち」で、マスタとしての通信要求、またはスレーブとしての指定を待ちます。実際に通信を行うのは「通信処理」部分で、スレーブとのデータ送受信以外に、ほかのマスタとのアービトレーションにも対応しています。

(3) スレーブ動作

I²C_{0n} バスのスレーブとして使用する場合の例を示します。

スレーブの場合には、割り込みによって動作を開始します。起動時に「初期設定」部分を実行し、そのあとは通信待ちで INTIIC_n 割り込みの発生を待ちます。INTIIC_n 割り込みが発生すると、通信状態を判定し、フラグとしてメイン処理に引き渡します。

各フラグをチェックすることにより、必要な「通信処理」を行います。

備考 n = 0-2

19. 16. 1 シングルマスタ・システムでのマスタ動作

図19 - 18 シングルマスタ・システムでのマスタ動作



表4 - 20 ポート端子を兼用機能として使用する場合は参照してこの機能を使用する前にI²Cモードに設定してください。

注 通信している製品の仕様に準拠し、I²C₀nバスを解放（SCL₀n, SDA₀n端子 = ハイ・レベル）してください。たとえば、EEPROM[®]がSDA₀n端子にロウ・レベルを出力した状態であれば、SCL₀n端子を出力ポートに設定し、SDA₀n端子が定常的にハイ・レベルになるまで、出力ポートからクロック・パルスを出力してください。

備考1. 送信および受信フォーマットは通信している製品の仕様に準拠してください。

2. n = 0-2, m = 0, 1

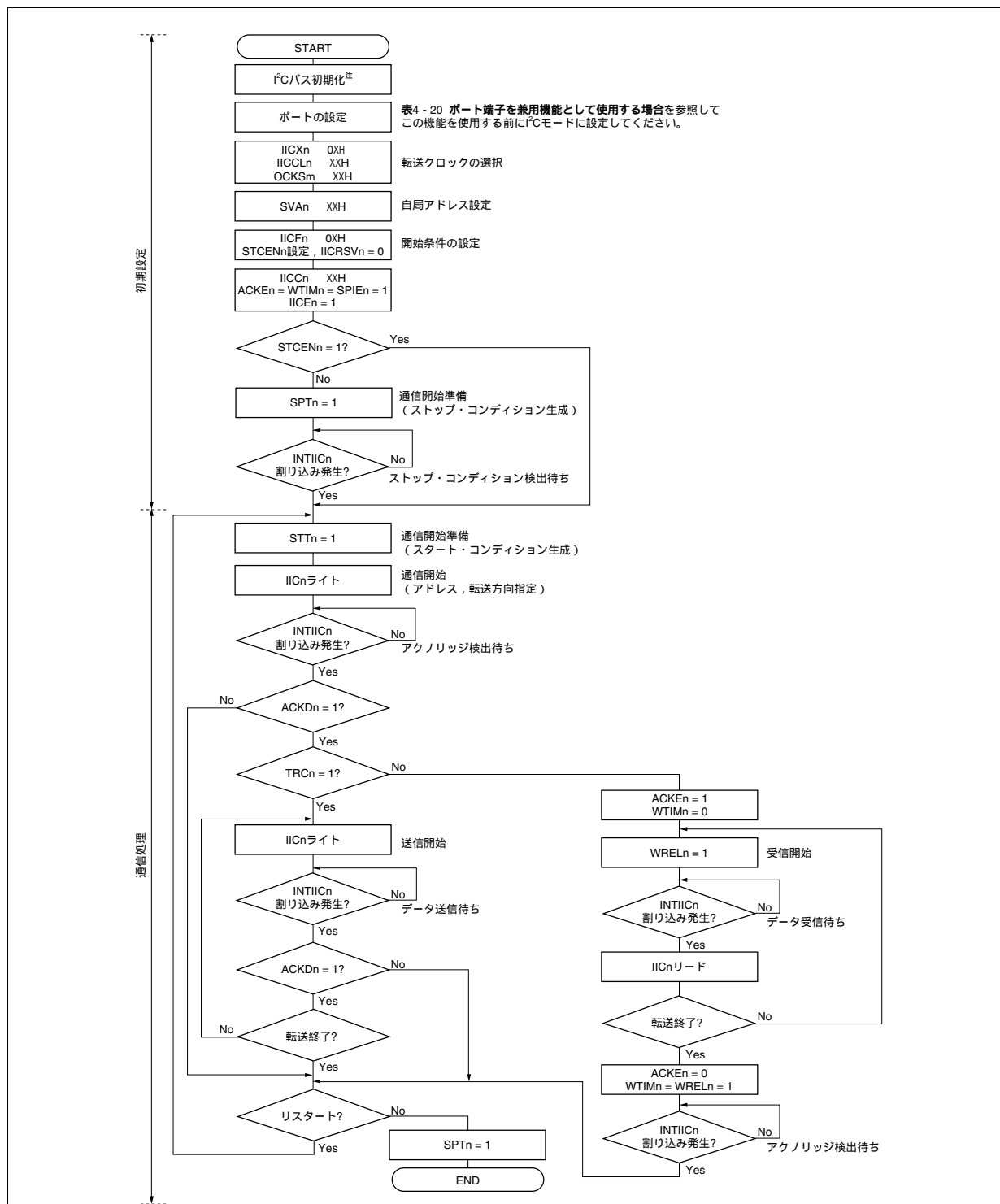
19. 16. 2 マルチマスタ・システムでのマスタ動作

図19 - 19 マルチマスタ・システムでのマスタ動作 (1/3)

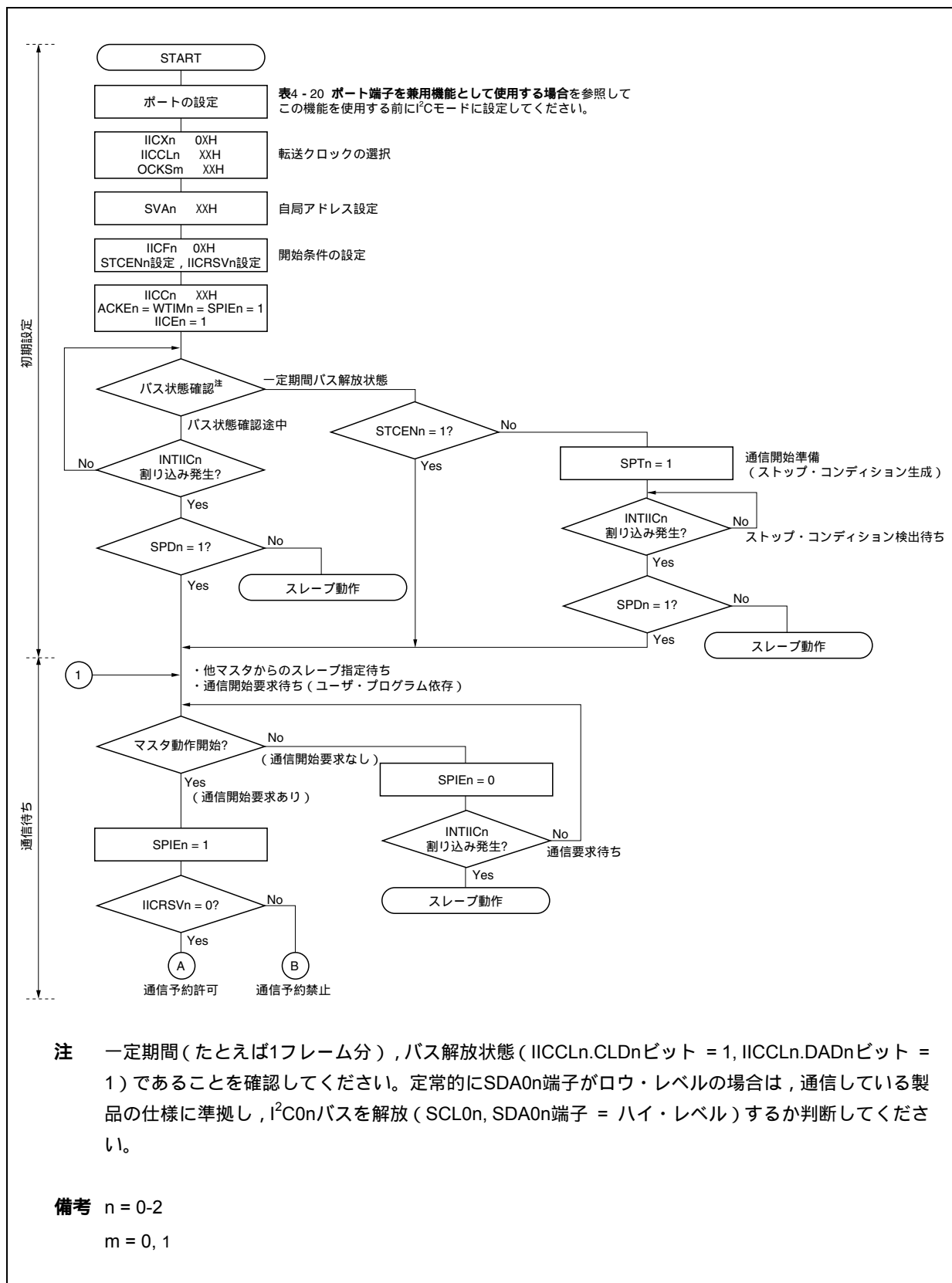

注 一定期間 (たとえば1フレーム分), バス解放状態 (IICCLn.CLDnビット = 1, IICCLn.DADnビット = 1) であることを確認してください。定常的にSDA0n端子がロウ・レベルの場合は, 通信している製品の仕様に準拠し, I²C0nバスを解放 (SCL0n, SDA0n端子 = ハイ・レベル) するか判断してください。

備考 n = 0-2
m = 0, 1

図19 - 19 マルチマスタ・システムでのマスタ動作 (2/3)



図19 - 19 マルチマスタ・システムでのマスタ動作 (3/3)



- 備考**
1. 送信および受信フォーマットは通信している製品の仕様に準拠してください。
 2. マルチマスタ・システムでマスタとして使用する場合は、INTIICn割り込み発生ごとにIICSn.MSTS_nビットをリードし、アービトレーション結果を確認してください。
 3. マルチマスタ・システムでスレーブとして使用する場合は、INTIICn割り込み発生ごとにIICSn, IICFnレジスタでステータスを確認して次に行う処理を決定してください。
 4. n = 0-2

19. 16. 3 スレーブ動作

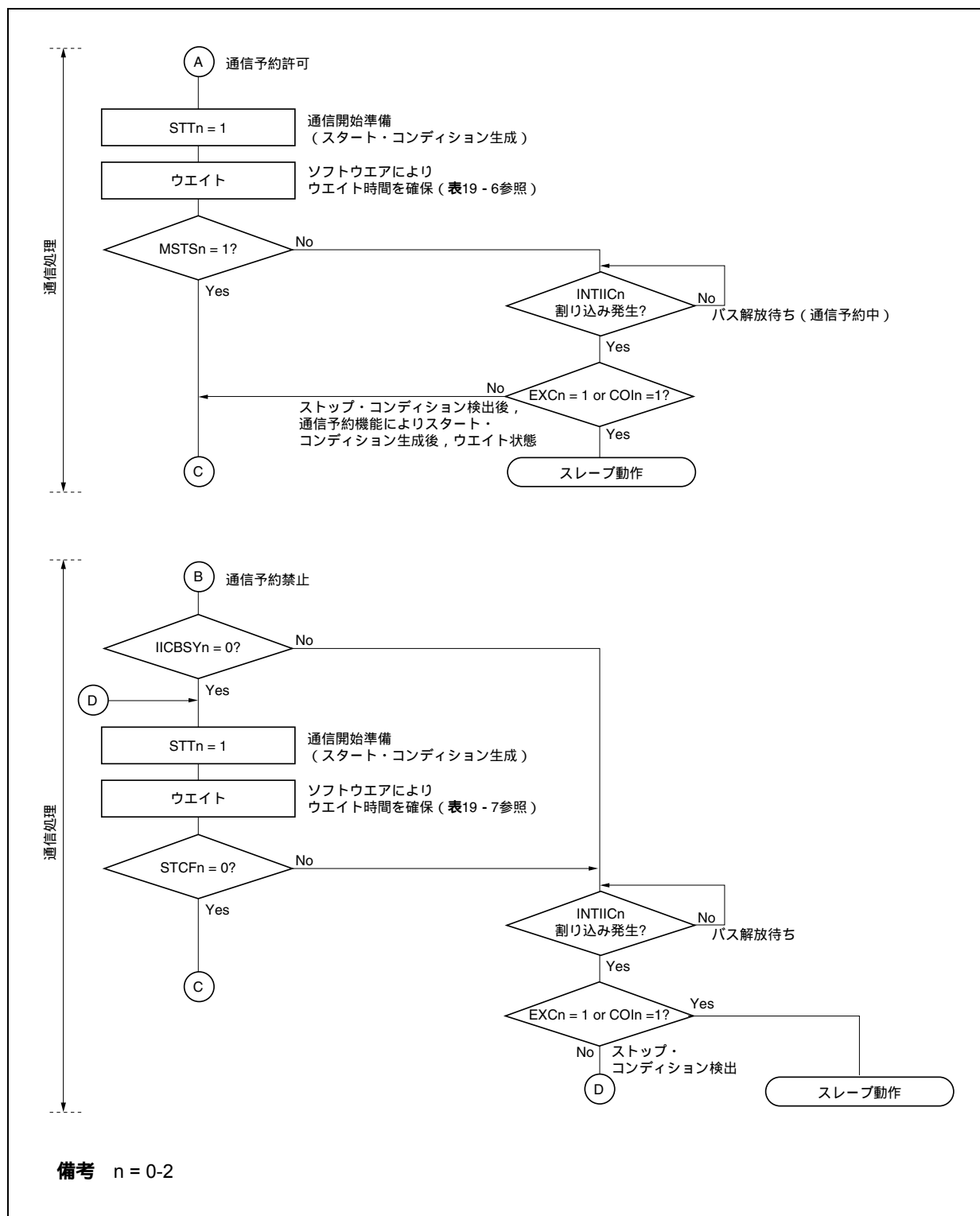
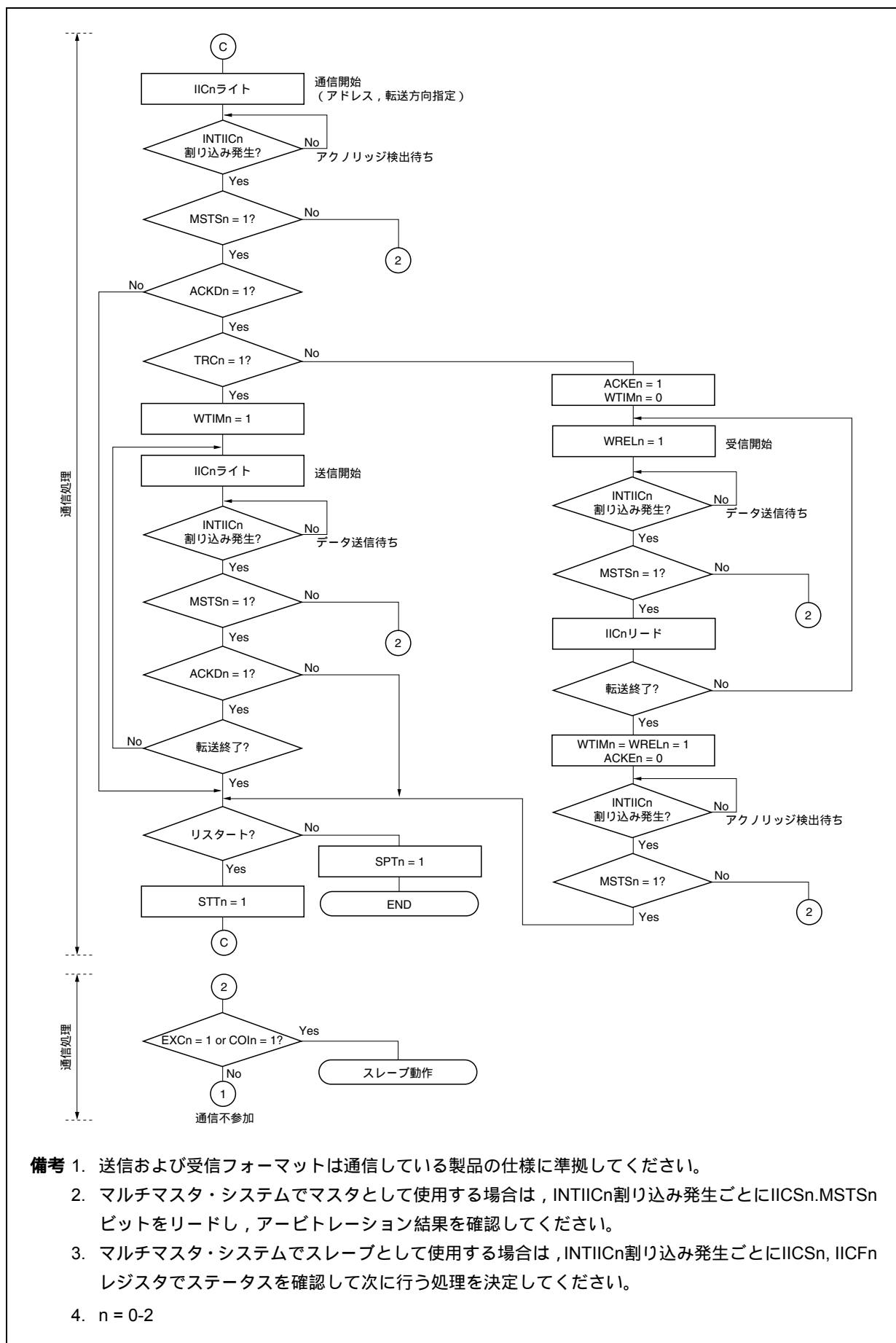
スレーブ動作の処理手順を次に示します。

基本的にスレーブの場合には、イベント・ドリブンでの動作となります。このためINTIICn割り込みによる処理（通信中のストップ・コンディション検出など、動作状態を大きく変更する必要がある処理）が必要となります。

この説明では、データ通信は拡張コードには対応しないものとします。またINTIICn割り込み処理では状態遷移の処理だけを行い、実際のデータ通信はメイン処理で行うものとします。

図19 - 20 スレーブ動作時のソフトウェア概要

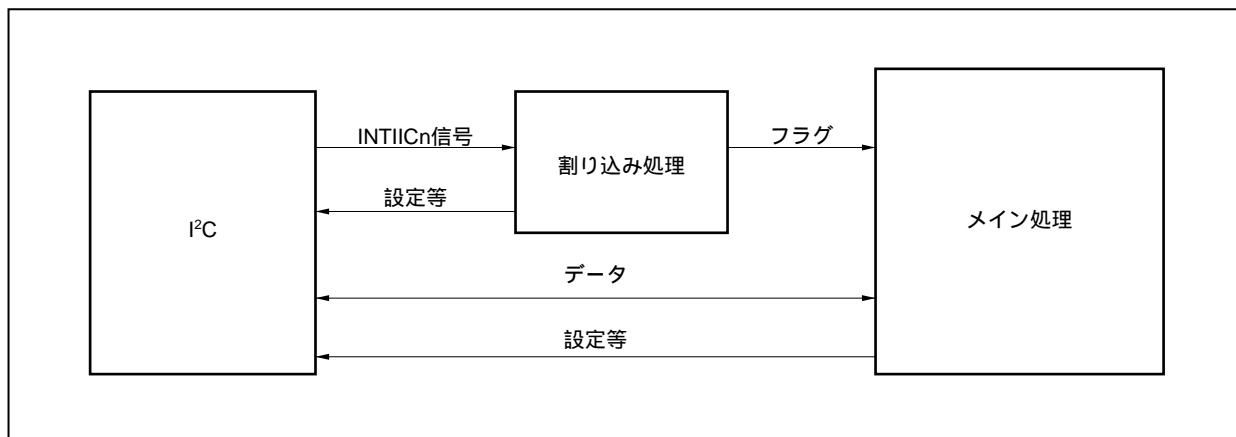

このため、3つのフラグを準備し、これをINTIICn信号の代わりにメイン処理に渡すことでデータ転送処理を行います。

(1) 通信モード・フラグ

次の2つの通信状態を示します。

クリア・モード : データ通信を行っていない状態

通信モード : データの通信を行っている状態（有効アドレス検出～ストップ・コンディション検出、マスタからのアクノリッジ未検出、アドレス不一致）

(2) レディ・フラグ

データ通信が可能になったことを示します。通常のデータ転送ではINTIICn割り込みと同じです。割り込み処理部でセットし、メイン処理部でクリアします。通信の開始時には、割り込み処理部でクリアしておきます。ただし、送信の最初のデータについては、レディ・フラグは割り込み処理部でセットされませんので、クリア処理をしないで最初のデータを送信することになります（アドレス一致自体が次のデータの要求と解釈します）。

(3) 通信方向フラグ

通信の方向を示すフラグで、IICSn.TRCnビットの値と同じです。

次にスレーブ動作でのメイン処理部の動作を示します。

I²C0nを起動し、通信可能状態になるのを待ちます。通信可能状態になったら、通信モード・フラグとレディ・フラグを使って転送を行います（ストップ・コンディションやスタート・コンディションの処理は割り込みで行いますので、ここではフラグで確認します）。

送信ではマスタからアクノリッジが来なくなるまで送信動作を繰り返します。マスタからアクノリッジが戻らなかったら転送を完了します。

受信では必要な数のデータを受信し、転送完了したら次のデータでアクノリッジを戻さないようにします。その後、マスタはストップ・コンディションまたはリスタート・コンディションを発行します。これにより、通信状態から抜け出します。

図19 - 21 スレーブ動作手順 (1)



表4 - 20 ポート端子を兼用機能として使用する場合は参照してこの機能を使用する前にI²Cモードに設定してください。

スレーブのINTIICn割り込みでの処理手順例を示します(ここでは拡張コードはないものとして処理します)。INTIICn割り込みではステータスを確認して、次のように行います。

ストップ・コンディションの場合、通信を終了します。

スタート・コンディションの場合、アドレスを確認し、一致していなければ通信を終了します。アドレスが一致していれば、モードを通信モードに設定し、ウエイトを解除して、割り込みから戻ります(レディ・フラグはクリアする)。

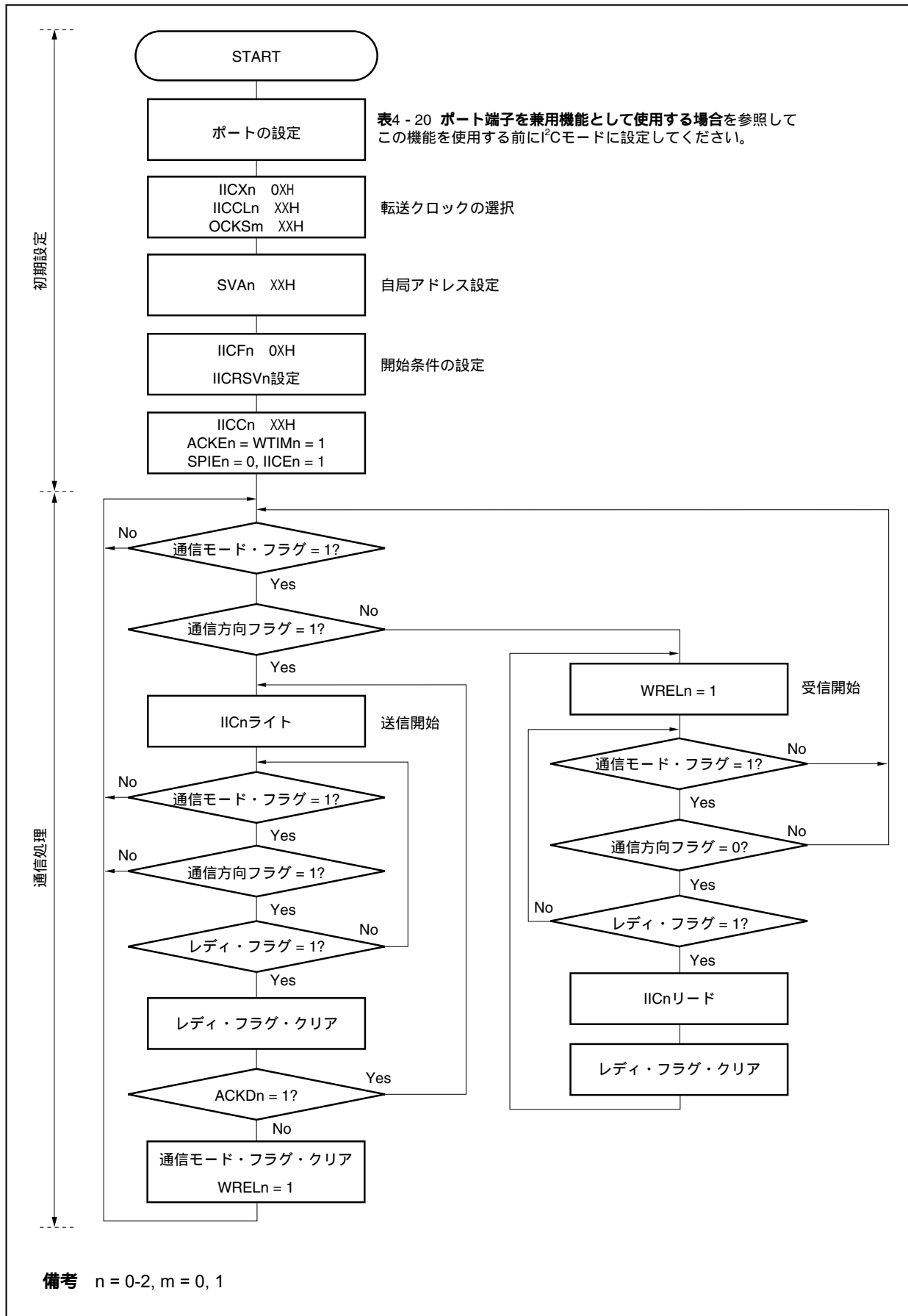
データ送受信の場合、レディ・フラグをセットするだけで、I²C0nバスはウエイト状態のまま、割り込みから戻ります。

備考 上述の ~ は、図19-22 スレーブ動作手順(2)の ~ と対応しています。

図19-22 スレーブ動作手順(2)

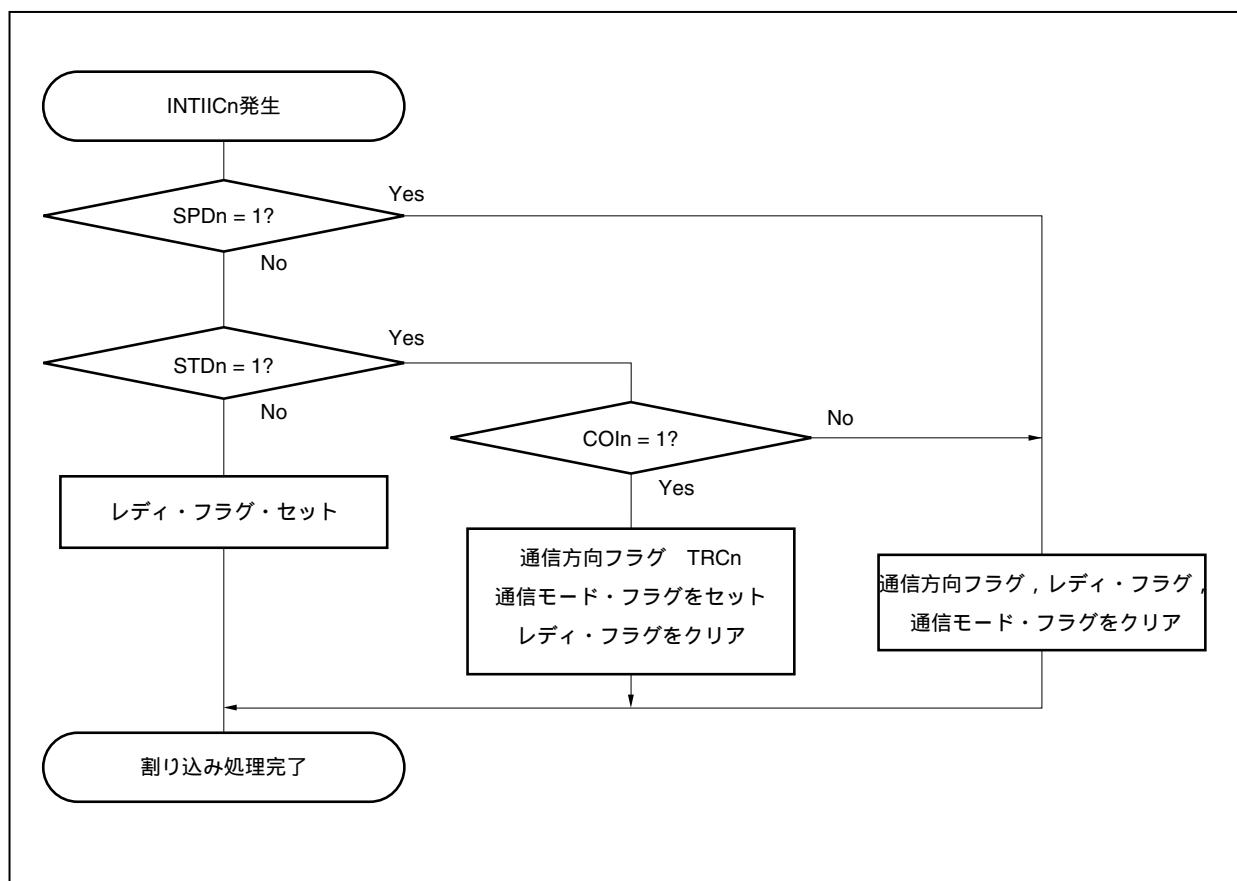

19. 17 データ通信のタイミング

I²Cバス・モードでは、マスタがシリアル・バス上にアドレスを出力することで複数のスレーブ・デバイスの中から通信対象となるスレーブ・デバイスを1つ選択します。

マスタは、スレーブ・アドレスの次にデータの転送方向を示すIICSn.TRCnビットを送信し、スレーブとのシリアル通信を開始します。

シリアル・クロック端子 (SCL0n) の立ち下がりに同期してIICnレジスタのシフト動作が行われ、送信データがSOラッチに転送され、SDA0n端子からMSBファーストで出力されます。

また、SCL0n端子の立ち上がりでSDA0n端子に入力されたデータがIICnレジスタに取り込まれます。

データ通信のタイミングを次に示します。

備考 n = 0-2

図19 - 23 マスタ スレーブ通信例 (マスタ, スレーブとも9クロックでウェイト選択時) (1/3)



図19 - 23 マスタ スレーブ通信例 (マスタ, スレーブとも9クロックでウェイト選択時) (2/3)



図19 - 23 マスタ スレーブ通信例 (マスタ, スレーブとも9クロックでウェイト選択時) (3/3)

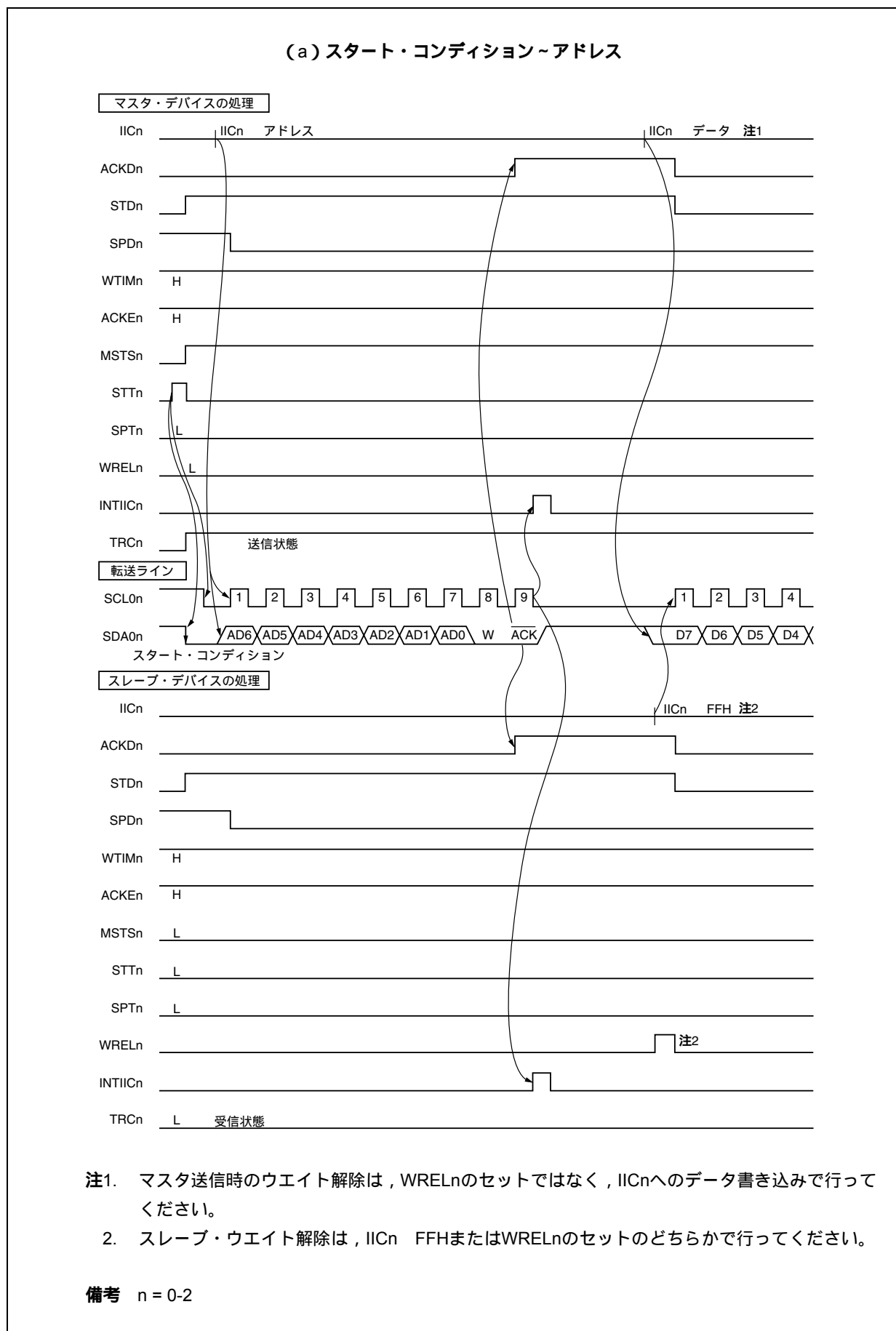

図19 - 24 スレーブ マスタ通信例 (マスタ: 8クロック, スレーブ: 9クロックでウエイト選択時) (1/3)

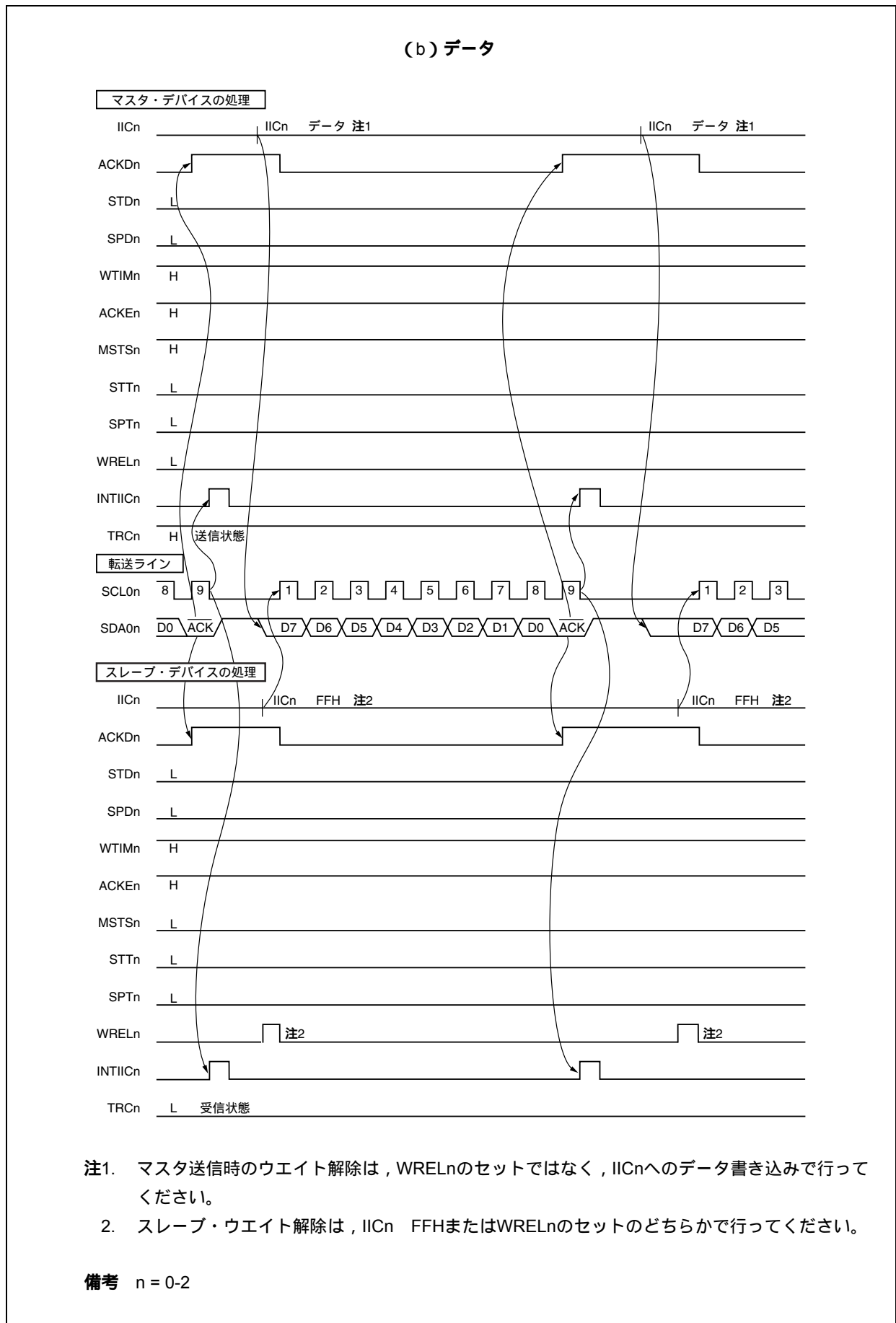

図19 - 24 スレーブ マスタ通信例 (マスタ: 8クロック, スレーブ: 9クロックでウエイト選択時) (2/3)

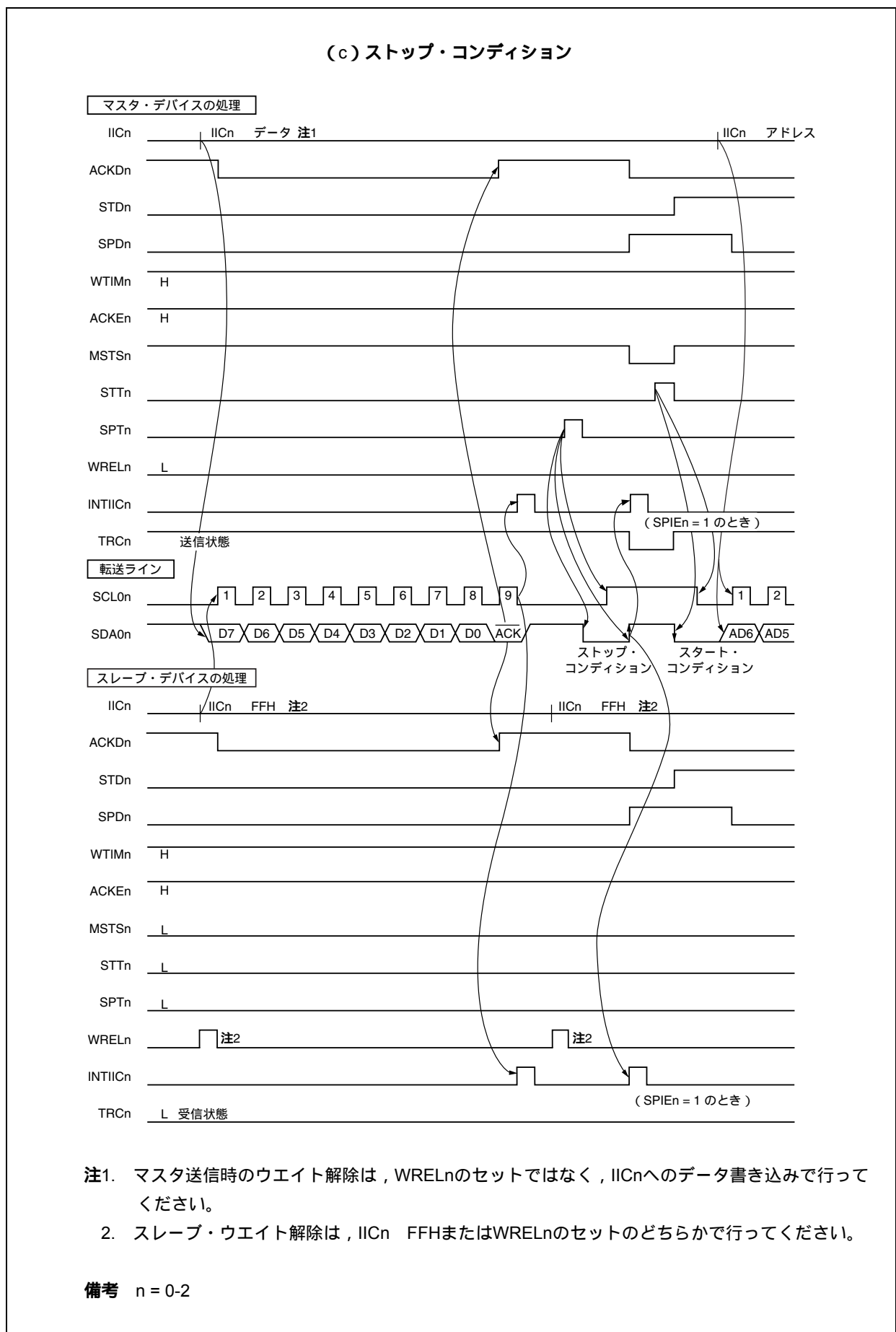

図19-24 スレーブ マスタ通信例 (マスタ:8 クロック, スレーブ:9クロックでウエイト選択時) (3/3)

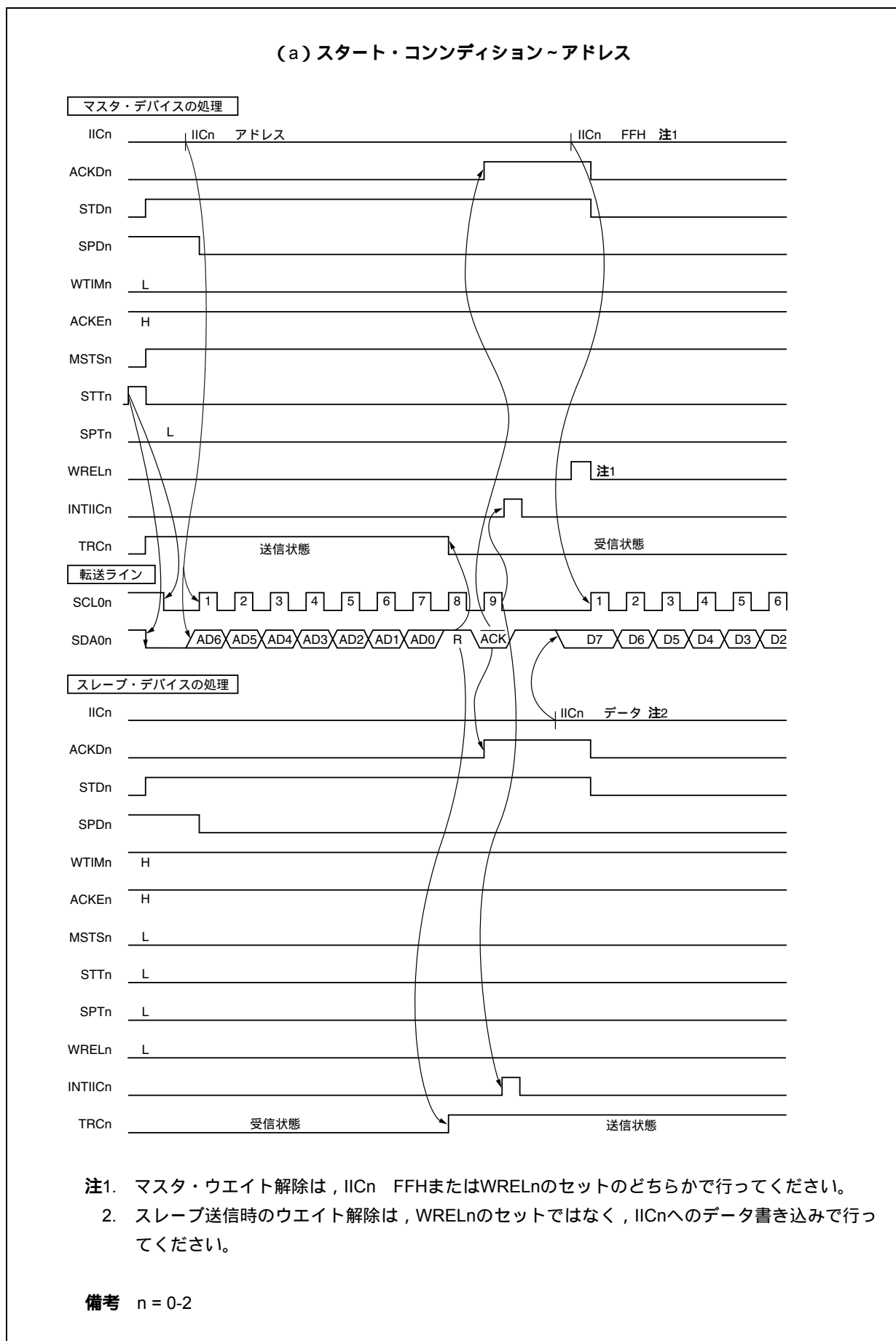

第20章 CANコントローラ

- 注意1. CANコントローラは、プログラマブル周辺I/O領域に配置されています。
CANコントローラを使用する場合は、あらかじめプログラマブル周辺I/O領域の使用を許可に設定してください。
なお、プログラマブル周辺I/O領域の設定は、BPCレジスタで行います
詳細は、3.4.7 プログラマブル周辺I/Oレジスタを参照してください。
2. CANコントローラを使用する場合は、 $f_{xx} = 32 \sim 48$ MHzの範囲で使用してください。

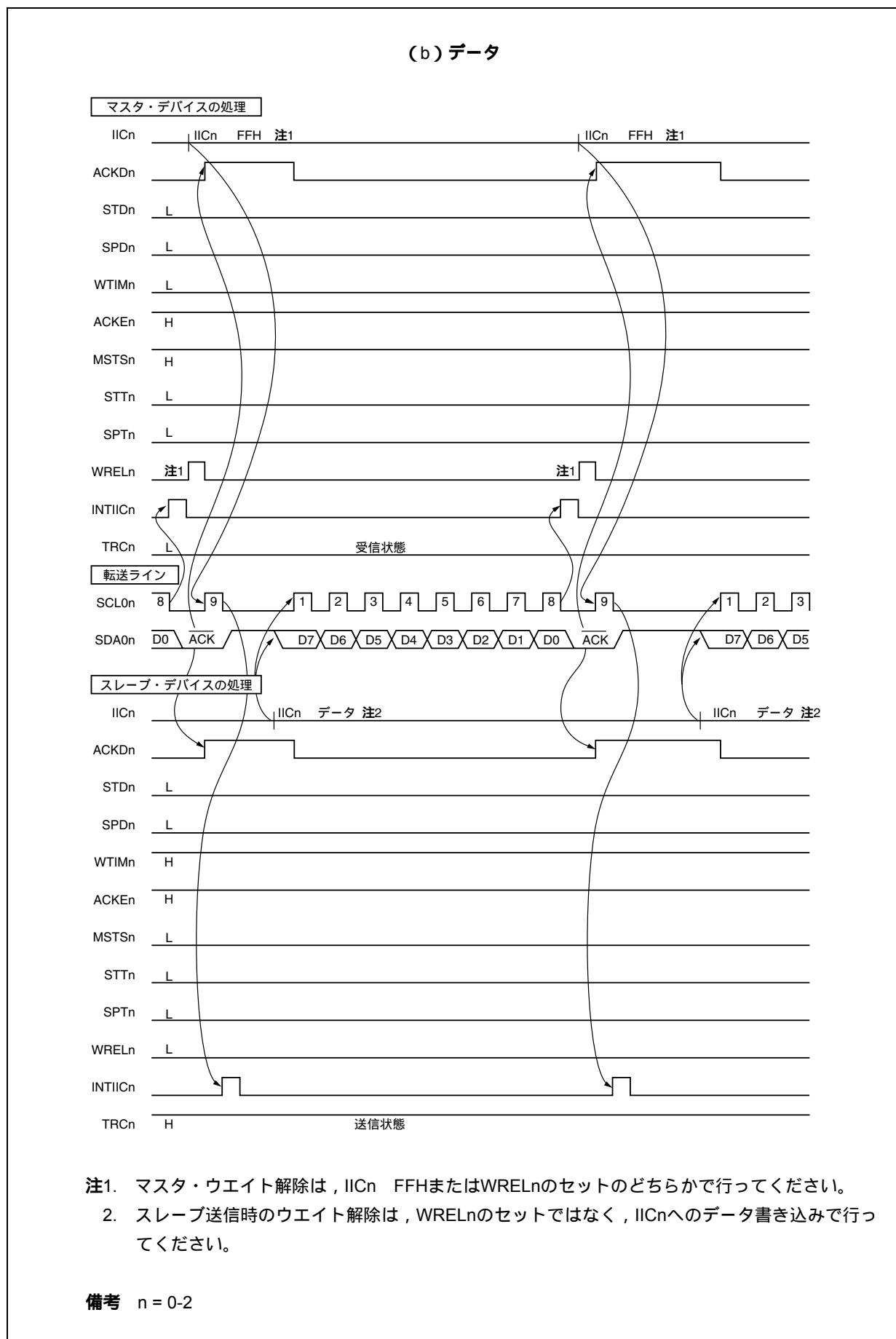
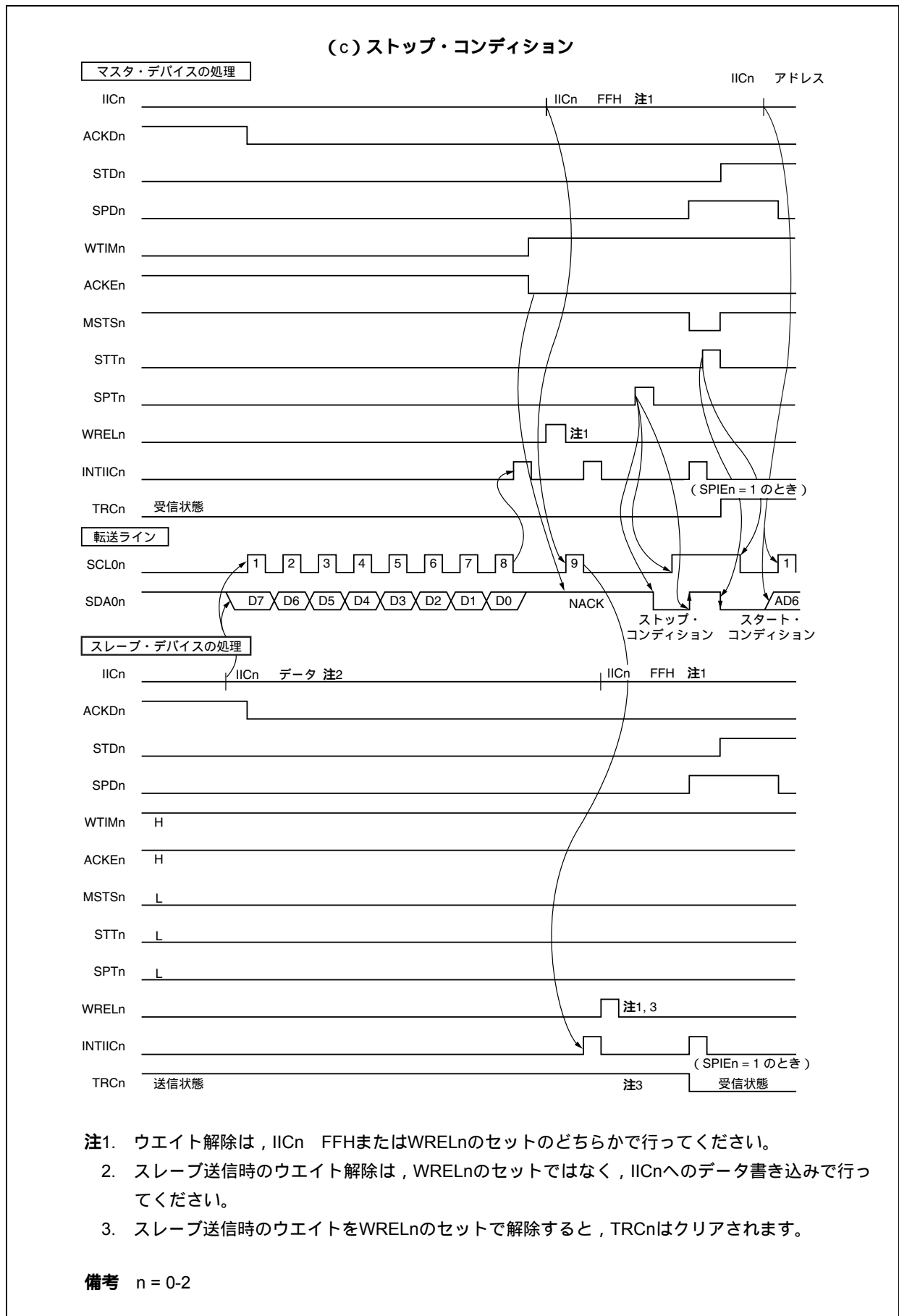
20.1 概要

V850ES/JG3-H, V850ES/JH3-Hは、CANプロトコルISO11898に準拠したCAN (Controller Area Network) コントローラを1チャンネル内蔵しています。

V850ES/JG3-H, V850ES/JH3-HのCANコントローラ内蔵品を次に示します。

・ μ PD70F3770, 70F3771

20.1.1 特徴

CANプロトコル ISO11898準拠, ISO/DIS16845 (CANコンFORMANCE・テスト) 実施
標準フレーム, 拡張フレームの送信 / 受信が可能
転送速度 最大1 Mbps (CANクロック入力 8 MHz時)
32メッセージ・バッファ / チャンネル
受信 / 送信履歴・リスト機能
自動ブロック送信機能
マルチ・バッファ受信ブロック機能
チャンネルごとに4パターンのマスクを設定可能

20.1.2 機能概要

表20 - 1に機能概要を示します。

表20 - 1 機能概要

| 機 能 | 詳 細 |
|-------------|---|
| プロトコル | CANプロトコル ISO11898 (標準および拡張フレームの送受信) |
| ボー・レート | 最大1 Mbps (CANクロック入力 8 MHz時) |
| データ・ストレージ | CAN専用RAMにメッセージを格納 |
| メッセージ数 | <ul style="list-style-type: none"> ・32メッセージ・バッファ/チャンネル ・各メッセージ・バッファは、送信メッセージ・バッファまたは受信メッセージ・バッファとして設定可能 |
| メッセージ受信 | <ul style="list-style-type: none"> ・各メッセージ・バッファに固有のIDを設定可能 ・チャンネルごとに4パターンのマスクを設定可能 ・メッセージ・バッファごとに受信完了割り込みの許可/禁止が設定可能 ・複数の受信用メッセージ・バッファをFIFO受信のバッファとして使用することが可能(マルチ・バッファ受信ブロック機能) ・受信履歴・リスト機能 |
| メッセージ送信 | <ul style="list-style-type: none"> ・各メッセージ・バッファに固有のIDを設定可能 ・メッセージ・バッファごとに送信完了割り込みの許可/禁止が設定可能 ・送信メッセージ・バッファとして指定されたメッセージ・バッファ番号0-7は、自動ブロック転送に使用可能、またメッセージ送信間隔はプログラマブルに変更可能(自動ブロック送信機能(以降, ABTと記述)) ・送信履歴・リスト機能 |
| リモート・フレーム処理 | 送信用メッセージ・バッファによるリモート・フレーム処理 |
| タイム・スタンプ機能 | <ul style="list-style-type: none"> ・16ビット・タイマとの併用で受信メッセージに対してタイム・スタンプ機能を設定可能 ・タイム・スタンプ・キャプチャ・トリガの選択が可能(CANメッセージ・フレーム内のSOFまたはEOF検出に切り替え可能) |
| 診断機能 | <ul style="list-style-type: none"> ・リード可能なエラー・カウンタ ・バス接続確認用“有効プロトコル動作フラグ” ・受信オンリー・モード ・シングル・ショット・モード ・CANプロトコル・エラーの判別 ・セルフ・テスト・モード |
| バス・オフ復帰機能 | <ul style="list-style-type: none"> ・ソフトウェアにより強制的にバス・オフから復帰させることが可能(タイミングの制約を無視) ・バス・オフからの自動復帰不可(ソフトウェアによる復帰要求が必要) |
| パワー・セーブ・モード | <ul style="list-style-type: none"> ・CANスリープ・モード(CANバスによりウエイク・アップ可能) ・CANストップ・モード(CANバスによるウエイク・アップ不可) |

20.1.3 構 成

CANコントローラは、次の4つのブロックから構成されています。

(1) 内部バス・インタフェース

内部バスとのインタフェースと、CAN内部モジュールとCPUとのインタフェースを行うための機能ブロックです。

(2) MCM (Memory Control Module)

CANモジュール内のCANプロトコル・レイヤとCAN RAMへのアクセスを制御している機能ブロックです。

(3) CANプロトコル・レイヤ

CANのプロトコル・レイヤとその設定を行う機能ブロックです。

(4) CAN RAM

メッセージIDやメッセージ・データなどを格納するCAN専用のメモリ機能ブロックです。

図20 - 1 CANのブロック図

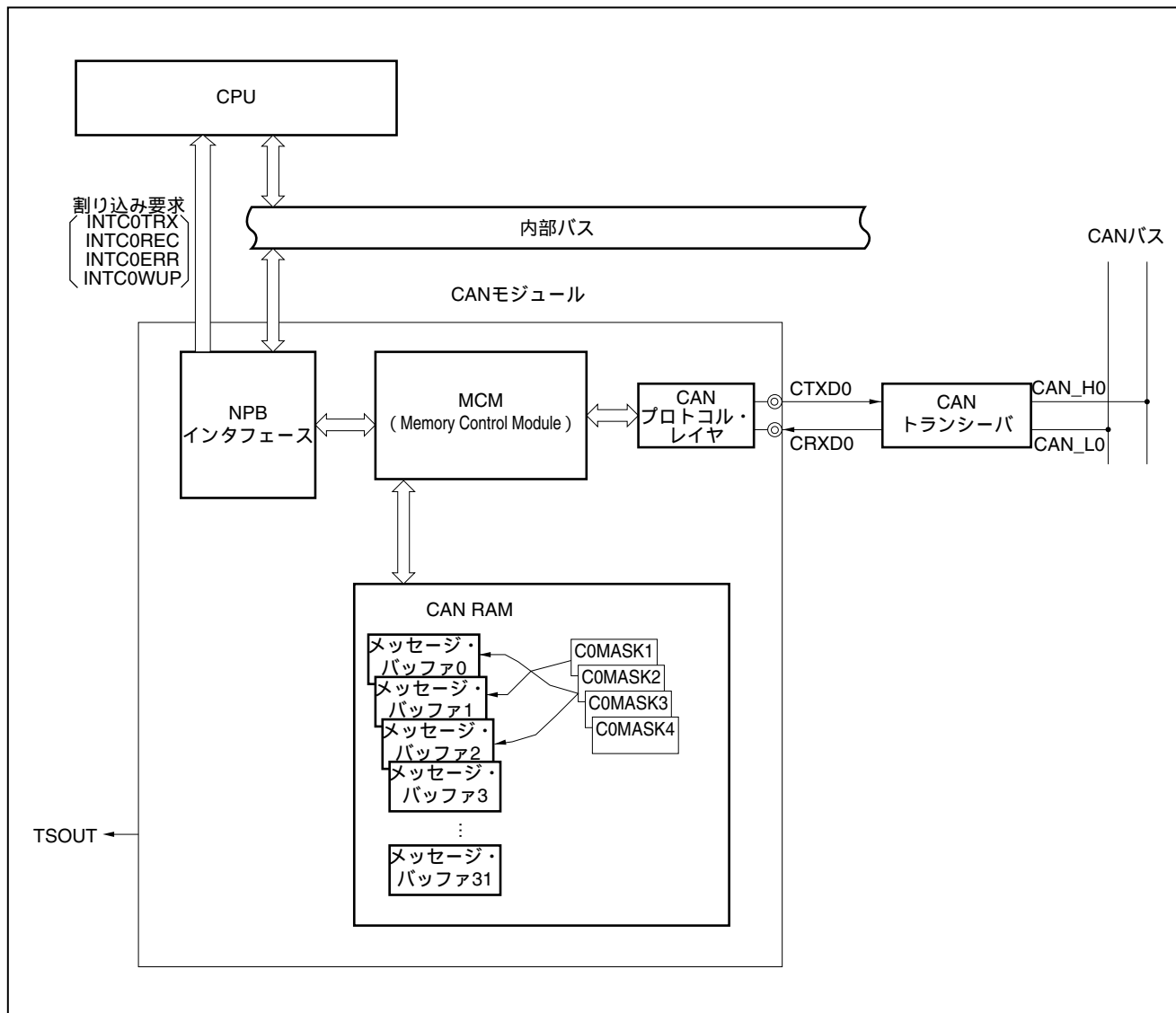

20.2 CANプロトコル

CAN (Controller Area Network) は、車輻内リアルタイム通信用 (クラスC) 高速多重通信プロトコルです。CAN はISO 11898で規定されています。詳細は、ISO 11898仕様を参照してください。

CANの仕様は、大きく分けて2つのレイヤ (物理レイヤとデータ・リンク・レイヤ) に分類されます。さらに、データ・リンク・レイヤは、ロジカル・リンク・コントロールとメディアム・アクセス・コントロールにより構成されています。各レイヤの構成は、次のようになります。

図20 - 2 各レイヤの構成

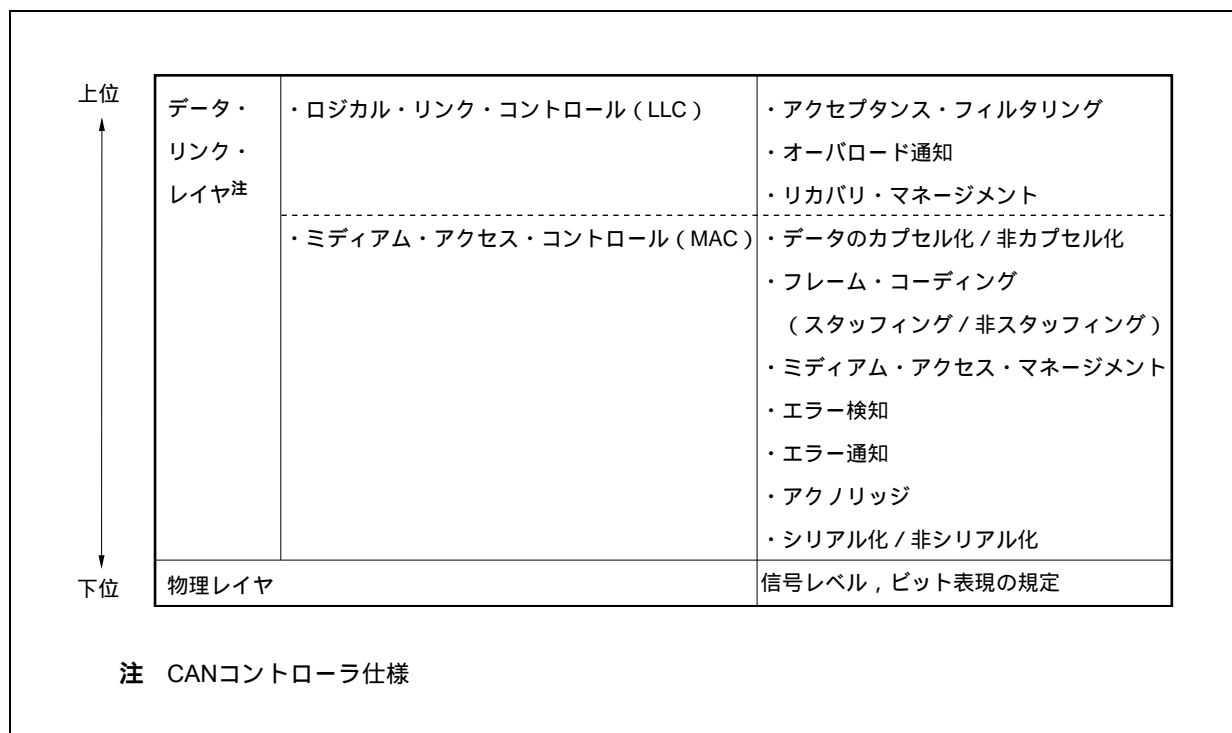

20.2.1 フレーム・フォーマット

(1) 標準フォーマット・フレーム

- ・標準フォーマット・フレームでは、アイデンティファイアが11ビットのため、2048種類のメッセージを扱うことができます。

(2) 拡張フォーマット・フレーム

- ・拡張フォーマット・フレームでは、アイデンティファイアが29ビット（11ビット+18ビット）に拡張され、扱えるメッセージ数が 2048×2^{18} 個になります。
- ・アービトラージョン・フィールドのSRR/IDEビットがともに“レセシブ・レベル”（CMOSレベル = 1）の場合、拡張フォーマット・フレームになります。

20.2.2 フレーム・タイプ

CANプロトコルのフレームは、次の4種類に分けられます。

表20-2 フレームの種類

| フレーム種類 | 説明 |
|--------------|------------------------------------|
| データ・フレーム | データを送信するためのフレーム |
| リモート・フレーム | データ・フレームを要求するためのフレーム |
| エラー・フレーム | エラー検知を通知するためのフレーム |
| オーバーロード・フレーム | 次のデータ・フレームまたはリモート・フレームを遅らせるためのフレーム |

(1) バスの値

バスの値には、ドミナントとレセシブの2通りがあります。

- ・ドミナント・レベルは論理0で表します。
- ・レセシブ・レベルは論理1で表します。
- ・ドミナント・レベルとレセシブ・レベルが同時送信された場合、バスの値はドミナント・レベルになります。

20.2.3 データ・フレーム/リモート・フレーム

(1) データ・フレーム

データ・フレームは、7つのフィールドにより構成されます。

図20-3 データ・フレーム

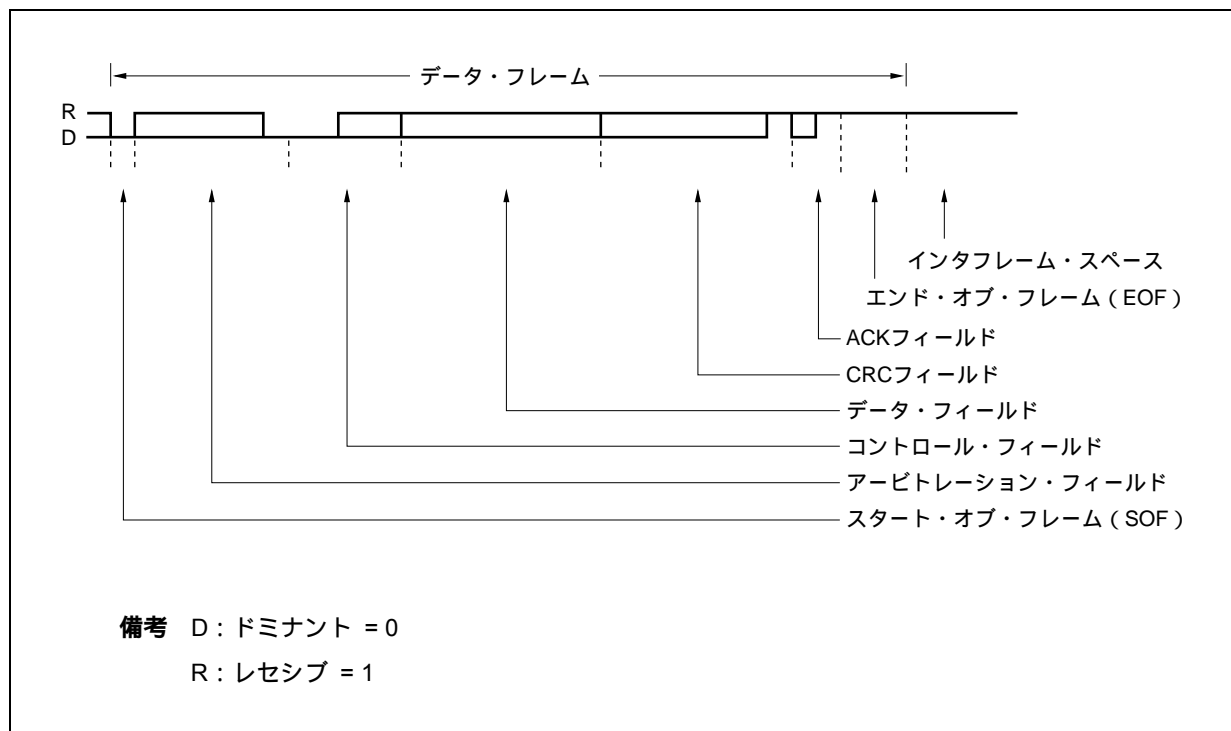

(2) リモート・フレーム

リモート・フレームは、6つのフィールドにより構成されます。

図20 - 4 リモート・フレーム

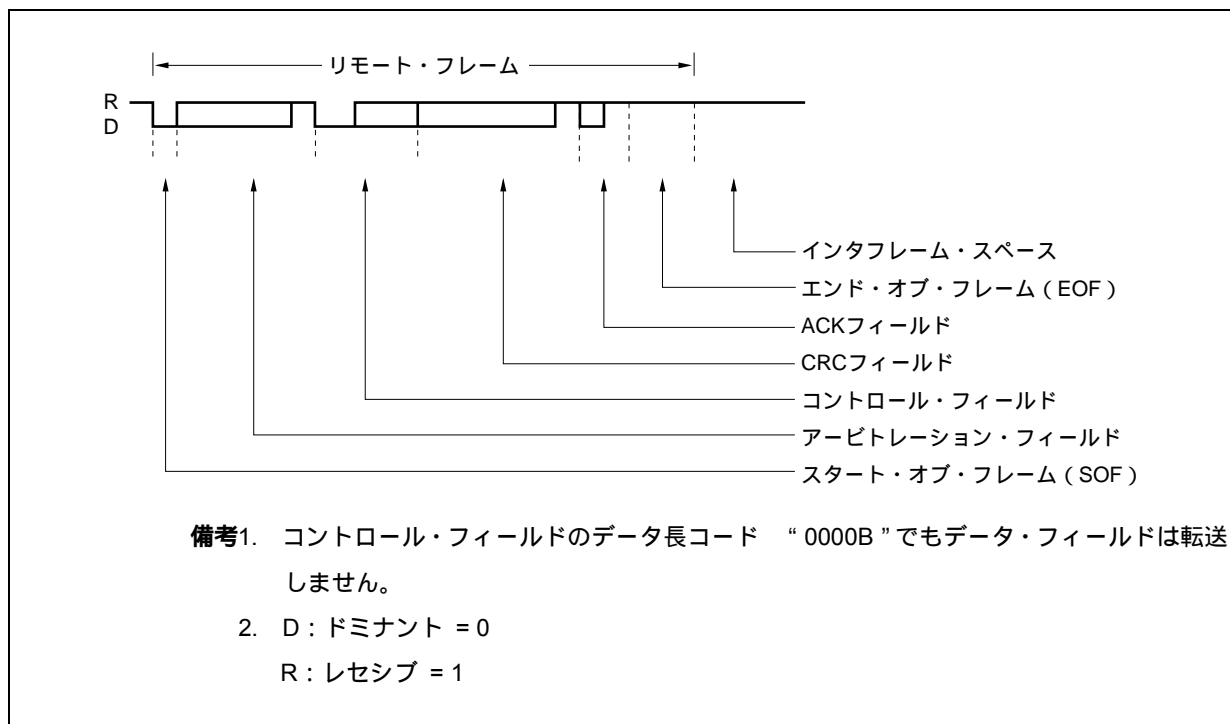

(3) 各フィールドの説明

スタート・オブ・フレーム (SOF)

スタート・オブ・フレームは、データ・フレーム、リモート・フレームの開始を示します。

図20 - 5 スタート・オブ・フレーム (SOF)

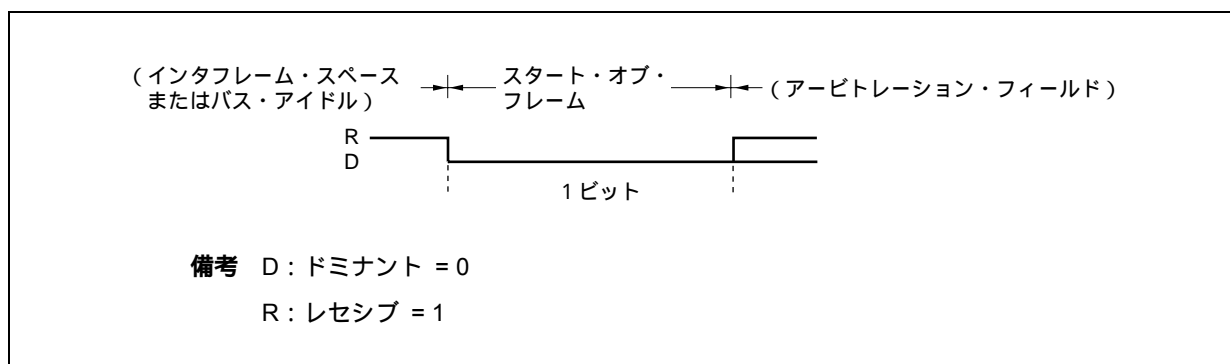

- ・バス・アイドル中にドミナント・レベルを検出すると、ハードウェア同期が実行されます (このとき、該当するTQがシンク・セグメントになります)。
- ・ハードウェア同期に続くサンプル・ポイントで、ドミナント・レベルがサンプリングされると、そのビットはSOFになります。レセシブ・レベルが検出された場合は、前述のドミナント・パルスはノイズと判断され、プロトコル・レイヤがバス・アイドル状態に戻ります。この場合はエラー・フレームを発生しません。

アービトレーション・フィールド

アービトレーション・フィールドは、プライオリティ、データ・フレーム/リモート・フレーム、フレーム・フォーマットの設定をします。

図20 - 6 アービトレーション・フィールド (標準フォーマット・モード時)



図20 - 7 アービトレーション・フィールド (拡張フォーマット・モード時)



表20 - 3 RTRフレームの設定

| フレームの種類 | RTRビット |
|-----------|--------|
| データ・フレーム | 0 (D) |
| リモート・フレーム | 1 (R) |

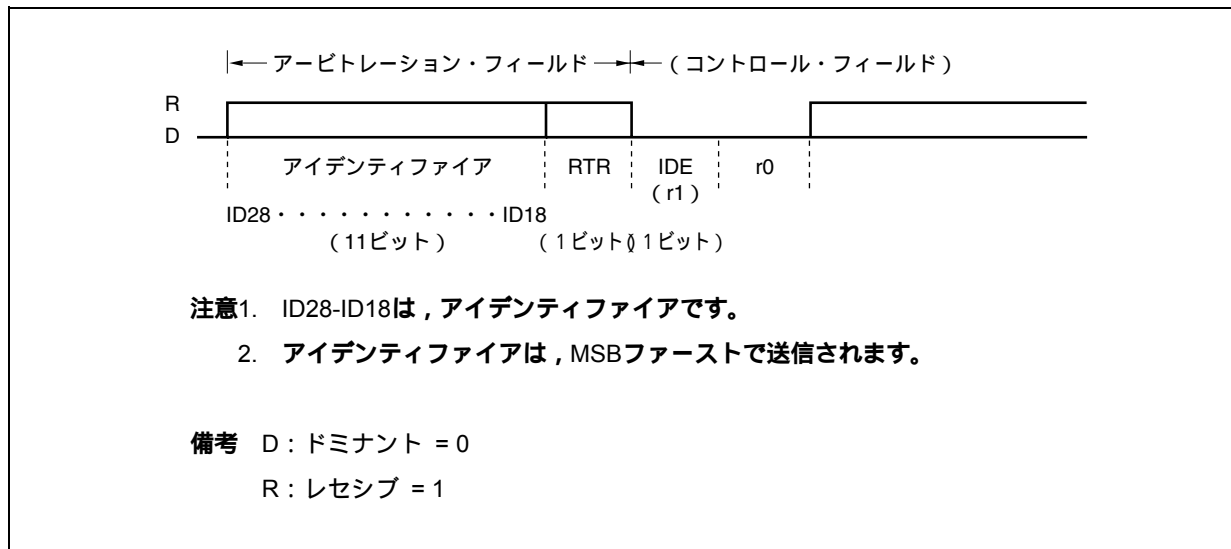
表20 - 4 フレーム・フォーマットの設定 (IDEビット) とアイデンティファイア (ID) のビット数

| フレーム・フォーマット | SRRビット | IDEビット | ビット数 |
|--------------|--------|--------|-------|
| 標準フォーマット・モード | なし | 0 (D) | 11ビット |
| 拡張フォーマット・モード | 1 (R) | 1 (R) | 29ビット |

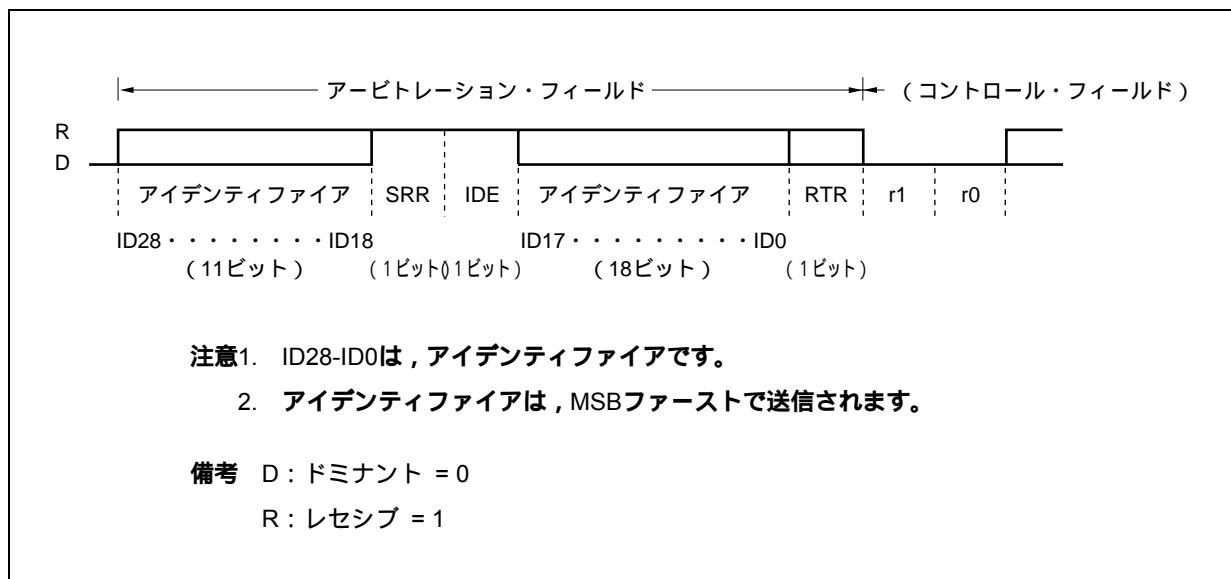
コントロール・フィールド

コントロール・フィールドは、データ・フィールドのデータ・バイト数DLCの設定をします(DLC = 0-8)。

図20 - 8 コントロール・フィールド

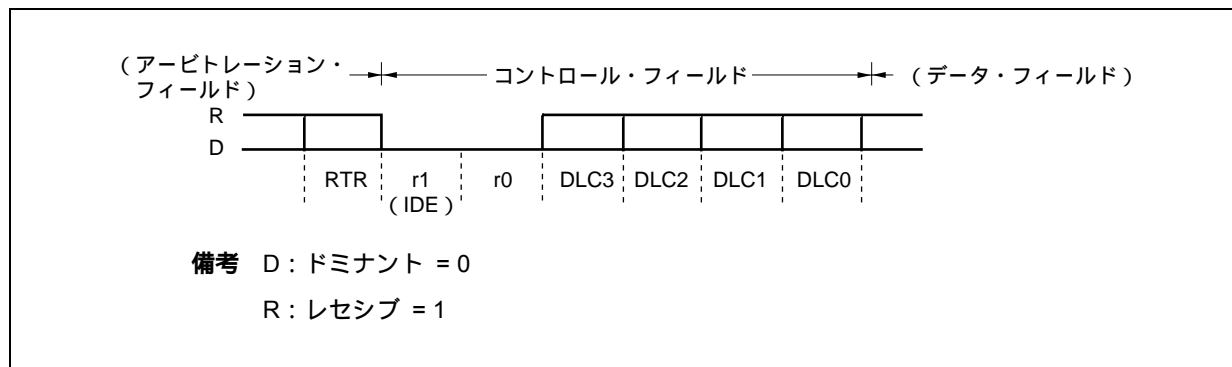

標準フォーマット・フレームでは、コントロール・フィールドのIDEビットとr1ビットは、同一となります。

表20 - 5 データ長の設定

| データ長コード | | | | データのバイト数 |
|---------|------|------|------|-----------------------------|
| DLC3 | DLC2 | DLC1 | DLC0 | |
| 0 | 0 | 0 | 0 | 0バイト |
| 0 | 0 | 0 | 1 | 1バイト |
| 0 | 0 | 1 | 0 | 2バイト |
| 0 | 0 | 1 | 1 | 3バイト |
| 0 | 1 | 0 | 0 | 4バイト |
| 0 | 1 | 0 | 1 | 5バイト |
| 0 | 1 | 1 | 0 | 6バイト |
| 0 | 1 | 1 | 1 | 7バイト |
| 1 | 0 | 0 | 0 | 8バイト |
| 上記以外 | | | | DLC3-DLC0の値にかかわらず8バイトになります。 |

注意 リモート・フレームの場合、データ長コード 0000Bであってもデータ・フィールドは発生しません。

データ・フィールド

データ・フィールドは、コントロール・フィールドで設定した個数のデータ群（バイト単位）で、最大8データ設定できます。

図20 - 9 データ・フィールド

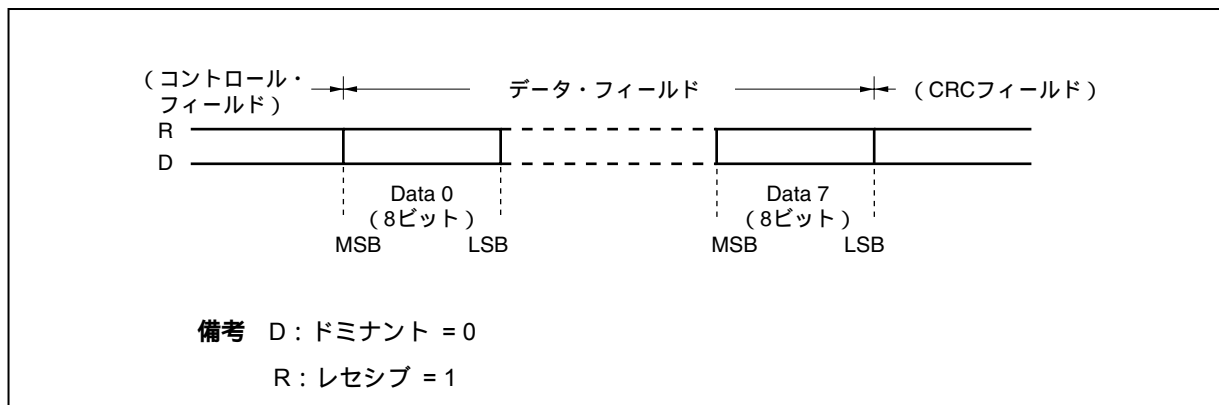

CRCフィールド

CRCフィールドは、送信データの誤りをチェックするための16ビットのフィールドです。

図20 - 10 CRCフィールド

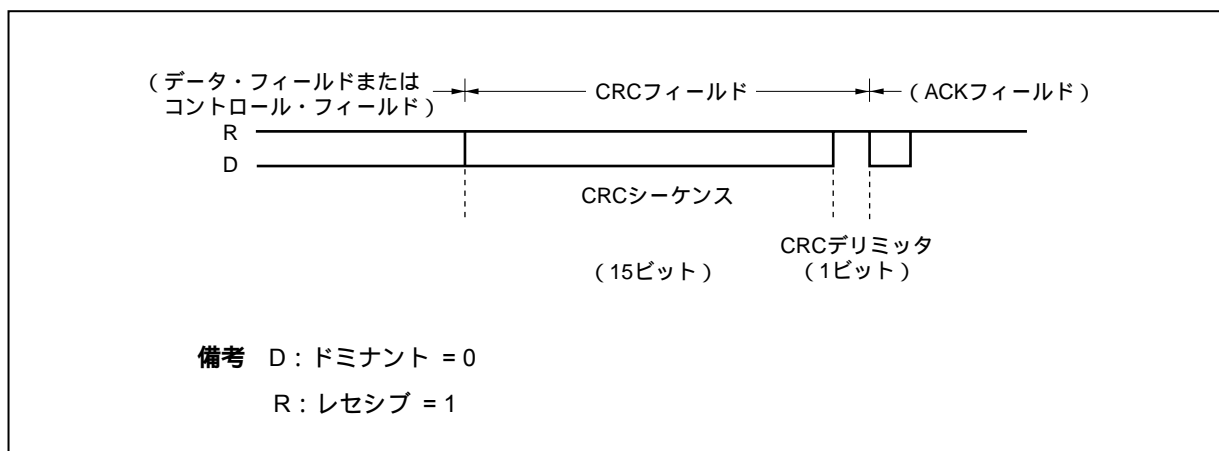

- ・ 15ビットのCRCシーケンスを生成する多項式 $P(X)$ は、次のようになります。

$$P(X) = X^{15} + X^{14} + X^{10} + X^8 + X^7 + X^4 + X^3 + 1$$

- ・ 送信ノード：スタート・オブ・フレーム、アービトレーション・フィールド、コントロール・フィールド、データ・フィールドのデータ（ビット・スタッフ処理前のデータ）より計算したCRCシーケンスを送信します。
- ・ 受信ノード：受信データのスタッフ・ビットを除いたデータ・ビットから計算したCRCシーケンスとCRCフィールドのCRCシーケンスを比較します。一致しない場合、ノードはエラー・フレームを送信します。

ACKフィールド

ACKフィールドは、正常受信確認のためのフィールドです。

図20 - 11 ACKフィールド

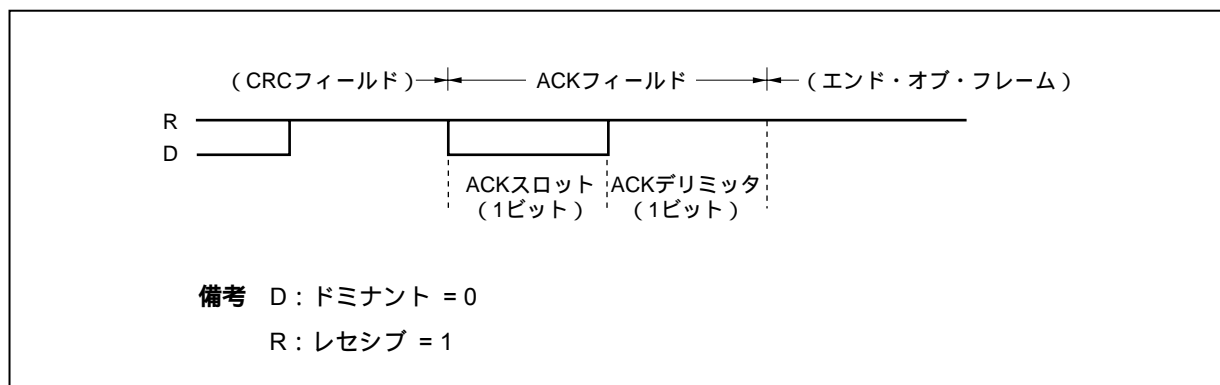

- ・CRCエラーが検出されない場合、受信ノードはACKスロットをドミナント・レベルにします。
- ・送信ノードは、2ビットのレセシブ・レベルを出力します。

エンド・オブ・フレーム (EOF)

エンド・オブ・フレームは、データ・フレーム/リモート・フレームの終了を示します。

図20 - 12 エンド・オブ・フレーム (EOF)

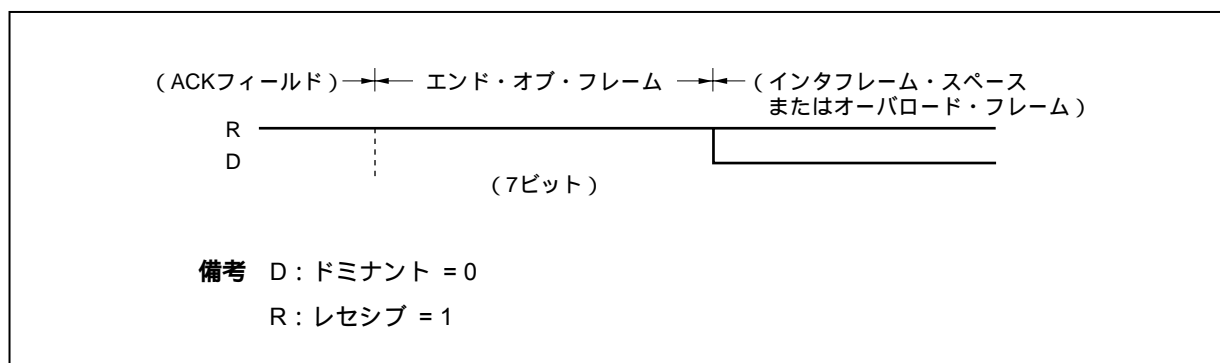

インタフレーム・スペース

データ・フレーム，リモート・フレーム，エラー・フレーム，オーバーロード・フレームから次のフレームの間に挿入されるフレームで，各フレーム間の区切りを示します。

・バスの状態は，エラー・ステータスにより異なります。

(a) エラー・アクティブ状態のノードの場合

3ビットのインタミッションとバス・アイドルより構成されます。

図20 - 13 インタフレーム・スペース (エラー・アクティブ状態のノードの場合)

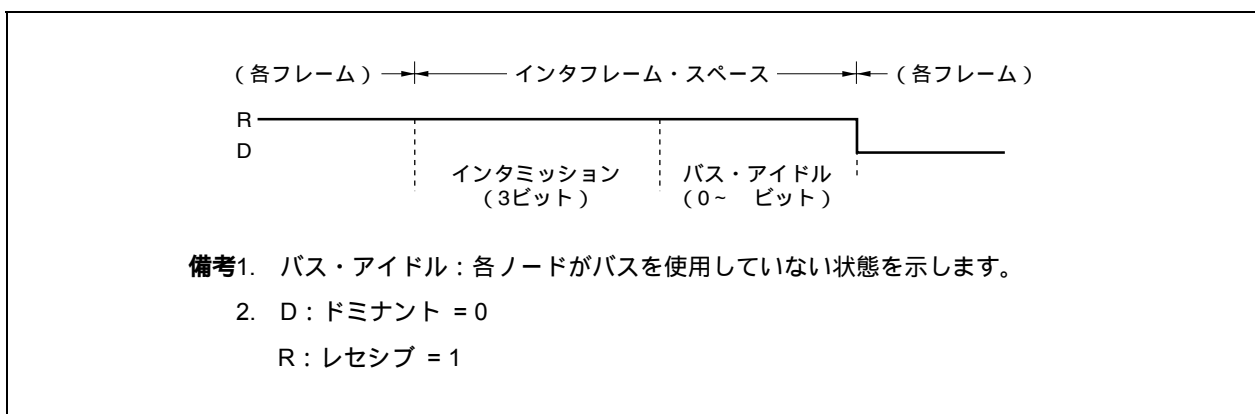
**(b) エラー・パッシブ状態のノードの場合**

インタミッション，サスペンド・トランスミッション，バス・アイドルより構成されます。

図20 - 14 インタフレーム・スペース (エラー・パッシブ状態のノードの場合)

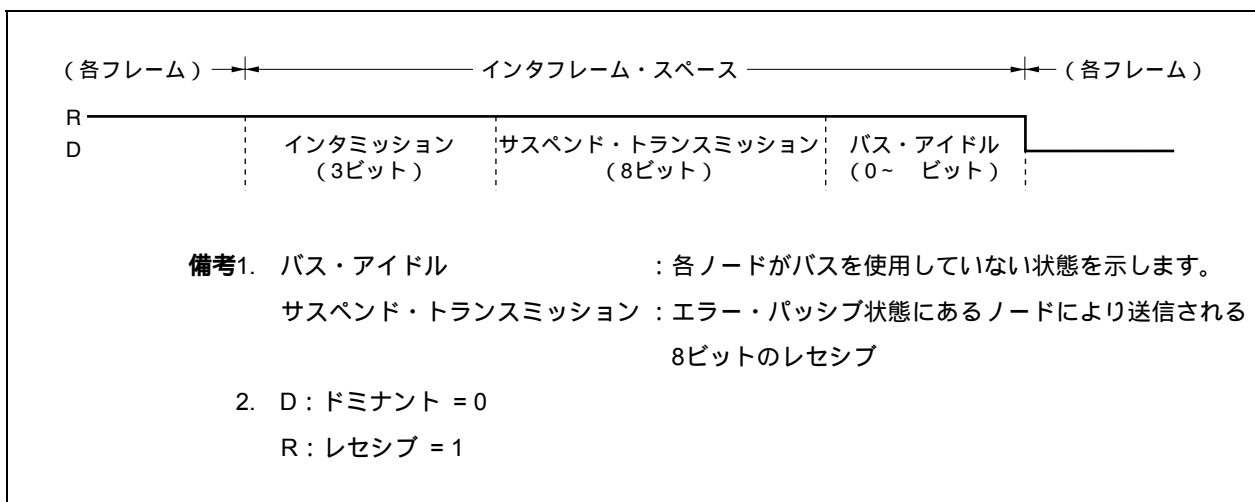

通常，インタミッションは3ビットです。しかし，送信ノードがインタミッションの3ビット目でドミナント・レベルを検出した場合，送信を行います。

- ・ エラー状態による動作

表20 - 6 エラー状態による動作

| エラー状態 | 動 作 |
|-----------|---------------------------------------|
| エラー・アクティブ | 3ビットのインタミッション後，ただちに送信可能状態になります。 |
| エラー・パッシブ | インタミッションを終えてから，さらに8ビット待つて送信可能状態になります。 |

20.2.4 エラー・フレーム

エラー・フレームはエラーを検出したノードが出力します。

図20 - 15 エラー・フレーム



表20 - 7 エラー・フレームの各フィールドの定義

| 名 称 | ビット数 | 定 義 |
|-------------------------------|------|--|
| エラー・フラグ1 | 6 | エラー・アクティブ・ノード: 6ビットのドミナント・レベルを連続出力します。 エラー・パッシブ・ノード: 6ビットのレセシブ・レベルを連続出力します。 パッシブ・エラー・フラグを出力中、ほかのノードがドミナント・レベルを出力した場合、パッシブ・エラー・フラグは、同一レベルを6ビット連続して検出するまで終了しません。 |
| エラー・フラグ2 | 0~6 | エラー・フラグ1を受信したノードが、ビット・スタッフ・エラーを検出して再度出力するエラー・フラグです。 |
| エラー・デリミッタ | 8 | 8ビットのレセシブ・レベルを連続出力します。 8ビット目にドミナント・レベルを検出した場合、次のビットからオーバーロード・フレームを送信します。 |
| エラー発生ビット | - | エラーが検出されたビットです。 エラー・フラグは、エラー発生ビットの次のビットから出力されます。 CRCエラーの場合は、ACKデリミッタに続いて出力されます。 |
| インタフレーム・スペース/ オーバーロード・フレーム | - | インタフレーム・スペース、またはオーバーロード・フレームが続きます。 |

20.2.5 オーバロード・フレーム

オーバロード・フレームは、次の条件が発生した場合に送信されます。

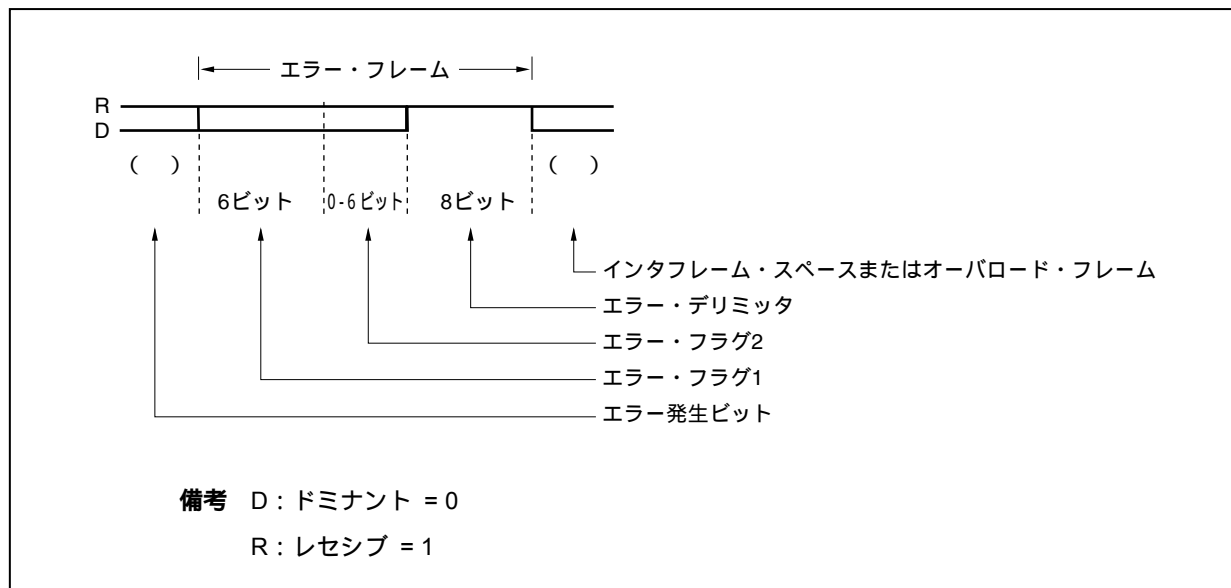
- ・受信ノードが受信動作未了のとき[※]
- ・インタミッション中の最初の2ビットにドミナント・レベルを検出したとき
- ・エンド・オブ・フレームの最終ビット（7ビット目）、またはエラー・デリミッタ/オーバロード・デリミッタの最終ビット（8ビット目）にドミナント・レベルを検出したとき

注 このCANコントローラでは、内部処理が十分に早いため、オーバロード・フレームを出力することなく、すべての受信フレームを取り込むことができます。

図20 - 16 オーバロード・フレーム



表20 - 8 オーバロード・フレームの各フィールドの定義

| No | 名 称 | ビット数 | 定 義 |
|----|------------------------------|------|--|
| | オーバロード・フラグ | 6 | 6ビットのドミナント・レベルを連続出力します。 |
| | 他ノードからのオーバロード・フラグ | 0~6 | インタフレーム・スペース中にオーバロード・フラグを受信したノードは、オーバロード・フラグを出力します。 |
| | オーバロード・デリミッタ | 8 | 8ビットのレセシブ・レベルを連続出力します。 8ビット目にドミナント・レベルを検索した場合、次のビットからオーバロード・フレームを送信します。 |
| | 各フレーム | - | エンド・オブ・フレーム、エラー・デリミッタ、オーバロード・デリミッタに続いて出力します。 |
| | インタフレーム・スペース/ オーバロード・フレーム | - | インタフレーム・スペース、またはオーバロード・フレームが続きます。 |

20.3 機能

20.3.1 バス・プライオリティの決定

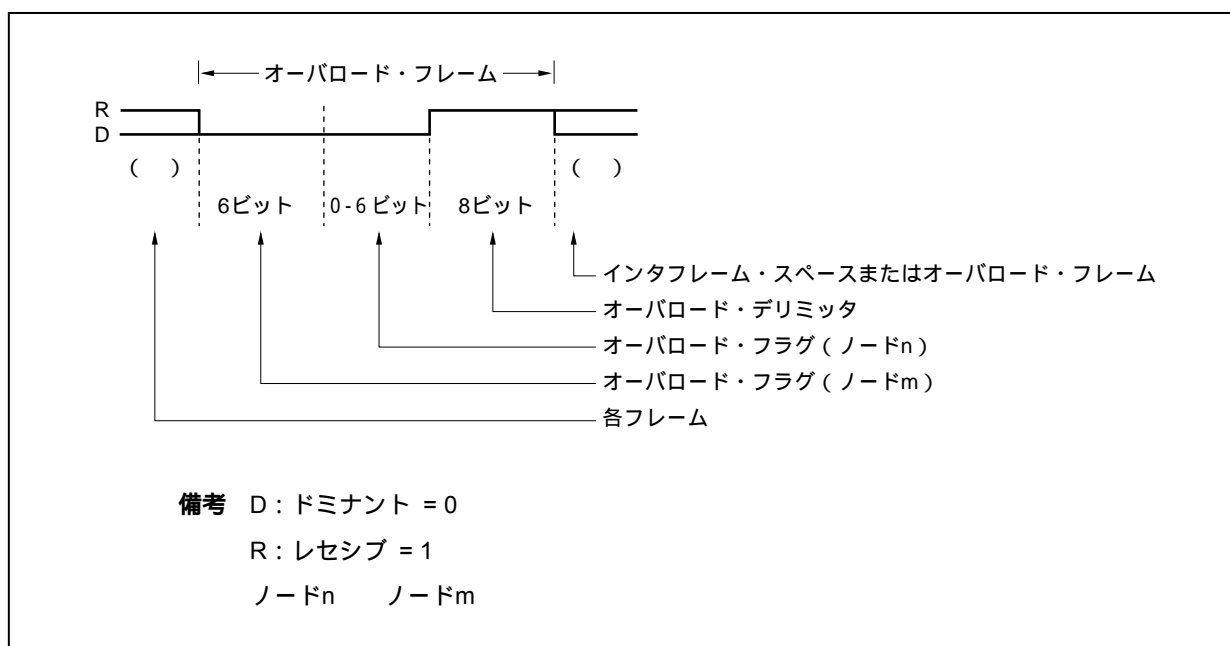
(1) 1個のノードが送信を開始した場合

- ・バス・アイドル中に、先にデータを出力したノードが送信をします。

(2) 複数のノードが送信を開始した場合

- ・アービトレーション・フィールドの第1ビットから、ドミナント・レベルを最も長く連続出力したノードがバス・プライオリティを獲得します（ドミナント・レベルとレセシブ・レベルが同時に送信された場合、バスの値はドミナント・レベルになります）。
- ・送信ノードは、自分の出力したアービトレーション・フィールドとバス上のデータ・レベルを比較します。

表20 - 9 バス・プライオリティの決定

| | |
|---------|-------------------------------------|
| レベルの一致 | 送信を継続します。 |
| レベルの不一致 | 不一致を検出した次のビットからデータ出力を停止し、受信動作になります。 |

(3) データ・フレームとリモート・フレームのプライオリティ

- ・データ・フレームとリモート・フレームがバス上で競合した場合、アービトレーション・フィールドの最終ビットであるRTRがドミナント・レベルであるデータ・フレームが優先されます。

備考 拡張フォーマット・フレームのデータ・フレームと標準フォーマット・フレームのリモート・フレームがバス上で競合した場合（双方のID28-ID18が同じ場合）、標準フォーマット・フレームのリモート・フレームが優先されます。

20.3.2 ビット・スタッフ

ビット・スタッフは、パースト・エラーを防ぐために、同一レベルが5ビット連続した場合、1ビットの反転データを付加して、同期をとる仕組みです。

表20 - 10 ビット・スタッフ

| | |
|----|--|
| 送信 | データ・フレーム、リモート・フレームを送信する際に、スタート・オブ・フレーム～CRCフィールド間のデータで同一レベルが5ビット連続した場合、次のビットの前に、前5ビットのレベルを反転した1ビットのレベル・データを挿入します。 |
| 受信 | データ・フレーム、リモート・フレームの受信時、スタート・オブ・フレーム～CRCフィールド間のデータで同一レベルが5ビット連続した場合、次の1ビットを削除して受信します。 |

20.3.3 マルチマスタ

アイデンティファイアによりバス・プライオリティ（送信権利を獲得するノード）を決定するため、どのノードでもバス・マスタになることができます。

20.3.4 マルチキャスト

送信ノードは1つですが、同一のアイデンティファイアを複数のノードに設定できるため、複数のノードで同時に同一データの受信ができます。

20.3.5 CANスリープ・モード/CANストップ・モード機能

CANスリープ・モード/CANストップ・モード機能により、CANコントローラを待機状態にすることで消費電力を低減できます。

CANスリープ・モードはバスの動作でウエイク・アップしますが、CANストップ・モードはバスの動作でウエイク・アップしません（CPUアクセスにより制御されます）。

20.3.6 エラー制御機能

(1) エラーの種類

表20 - 11 エラーの種類

| エラーの種類 | エラーの説明 | | 検出する状態 | |
|----------|---------------------------------|---------------------|------------|---|
| | 検出方法 | 検出条件 | 送信 / 受信ノード | フィールド / フレーム |
| ビット・エラー | 出力レベルとバス上のレベルとの比較 | 両レベルの不一致 | 送信 / 受信ノード | スタート・オブ・フレーム～エンド・オブ・フレーム, エラー・フレーム, オーバロード・フレームでバス上にデータを出力しているビット |
| スタッフ・エラー | スタッフ・ビットでの受信データのチェック | 同一レベル・データの6ビット連続 | 受信ノード | スタート・オブ・フレーム～CRCシーケンス |
| CRCエラー | 受信データから生成したCRCと受信したCRCシーケンスとの比較 | CRCの不一致 | 受信ノード | CRCフィールド |
| フォーム・エラー | 固定フォーマットのフィールド / フレームのチェック | 固定フォーマット違反の検出 | 受信ノード | ・CRCデリミッタ ・ACKフィールド ・エンド・オブ・フレーム ・エラー・フレーム ・オーバロード・フレーム |
| ACKエラー | 送信ノードによるACKスロットのチェック | ACKスロットでレセシブ・レベルを検出 | 送信ノード | ACKスロット |

(2) エラー・フレームの出力タイミング

表20 - 12 エラー・フレームの出力タイミング

| エラーの種類 | 出力タイミング |
|-------------------------------------|---------------------------------------|
| ビット・エラー, スタッフ・エラー, フォーム・エラー, ACKエラー | エラーを検出した次のビット・タイミングからエラー・フレームを出力します。 |
| CRCエラー | ACKデリミッタの次のビット・タイミングからエラー・フレームを出力します。 |

(3) エラー発生時の処置

送信ノードは、エラー・フレーム後にデータ・フレーム、またはリモート・フレームの再送を行います。
(ただし、シングル・ショット・モード時には再送は行いません)。

(4) エラー状態

(a) エラー状態の種類

CANスペックで規定されているエラーの状態には次の3種類があります。

- ・エラー・アクティブ
- ・エラー・パッシブ
- ・バス・オフ

これらは、C0ERC.TEC7-TEC0ビット(送信エラー・カウンタ・ビット)およびC0ERC.REC6-REC0ビット(受信エラー・カウンタ・ビット)の値によって表20 - 13のように分類されます。

現在のエラー状態は、C0INFOレジスタに表示されています。

各エラー・カウンタ値がエラー・ワーニング・レベル(96)以上になると、C0INFO.TECS0ビットまたはC0INFO.RECS0ビットがセット(1)されます。この場合、バスに重度の障害があると考えられるため、バス状態をテストする必要があります。各エラー・カウンタ値が128以上になると、エラー・パッシブ状態となり、TECS1ビットまたはRECS1ビットがセット(1)されます。

- ・送信エラー・カウンタ値が256以上(実際には送信エラー・カウンタ値は256以上の値は表示しません)になると、バス・オフ状態となり、C0INFO.BOFFビットがセット(1)されます。
- ・スタート・アップ時、バス上に1個のノードしかアクティブでない場合(= 自局のみバスに接続されている場合)、データを送信してもACKが返ってこないためエラー・フレームとデータの再送を繰り返しますが、エラー・パッシブ状態に移行したあとは送信エラー・カウンタはインクリメントされず、バス・オフには移行しません。

表20 - 13 エラー状態の種類

| エラー状態の種類 | 動作 | エラー・カウンタの値 | COINFOレジスタの表示 | そのエラー状態特有の動作 |
|-----------|----|--------------------------------|----------------------------|--|
| エラー・アクティブ | 送信 | 0-95 | TECS1, TECS0が00 | ・エラー検知時にアクティブ・エラー・フラグ (6ビットのドミナント・レベルの連続) を出力 |
| | 受信 | 0-95 | RECS1, RECS0が00 | |
| | 送信 | 96-127 | TECS1, TECS0が01 | |
| | 受信 | 96-127 | RECS1, RECS0が01 | |
| エラー・パッシブ | 送信 | 128-255 | TECS1, TECS0が11 | ・エラー検知時にパッシブ・エラー・フラグ (6ビットのレセシブ・レベルの連続) を出力 ・送信と送信の間に、インタミッションに続いて8ビットのレセシブ・レベルを送信 (サスペンド・トランスミッション) |
| | 受信 | 128以上 | RECS1, RECS0が11 | |
| パス・オフ | 送信 | 256以上 (表示はしない) ^注 | BOFFが1, TECS1, TECS0が11 | ・通信できません。 ただし、フレーム受信時にメッセージは格納されませんが、次の動作が行われます。 TSOUTがトグルします。 RECが+/- します。 VALIDビットがセットされます。 ・初期化モードに遷移し、のちに初期化モード以外のいずれかの動作モードに遷移要求を行ったあと、11ビット連続でレセシブ・レベルが128回発生すると、エラー・カウンタが0にリセットされ、エラー・アクティブ状態に戻ることができます。 |

注 送信エラー・カウンタ (TEC) の値は、BOFFがセットされた場合には意味を持ちません。

送信エラー・カウンタが248-255の範囲の値のとき、さらに+8のインクリメントを行うようなエラーを検知した際は、カウンタ値はインクリメントされずにパス・オフ状態となります。

(b) エラー・カウンタ

エラー・カウンタは、エラーが発生した場合にカウント・アップし、送信、受信が正常に行われた場合にカウント・ダウンします。カウント・アップのタイミングは、エラーが検出された直後になります。

表20 - 14 エラー・カウンタ

| 状 態 | 送信エラー・カウンタ (TEC7-TEC0ビット) | 受信エラー・カウンタ (REC6-REC0ビット) |
|---|------------------------------|--|
| 受信ノードがエラーを検出 (アクティブ・エラー・フラグ, オーバロード・フラグ中のビット・エラーを除く) | 変化なし | +1 (REPSビット = 0時) |
| 受信ノードがエラー・フレームのエラー・フラグ出力の次にドミナント・レベルを検出 | 変化なし | +8 (REPSビット = 0時) |
| 送信ノードがエラー・フラグを送信 [例外として, 次の場合はエラー・カウンタは変化しません] エラー・パッシブ状態で, ACKエラーを検出しパッシブ・エラー・フラグを出力中にドミナント・レベルを未検出 アービトレーション・フィールド中にスタッフ・エラーを検出し, それがスタッフ・ビットとしてレセシブ・レベルを送信したが, ドミナント・レベルを検出 | +8 | 変化なし |
| アクティブ・エラー・フラグ, オーバロード・フラグ出力中のビット・エラー検出 (エラー・アクティブの送信ノード) | +8 | 変化なし |
| アクティブ・エラー・フラグ, オーバロード・フラグ出力中のビット・エラー検出 (エラー・アクティブの受信ノード) | 変化なし | +8 (REPSビット = 0時) |
| 各ノードがアクティブ・エラー・フラグ, オーバロード・フラグの最初から14個の連続したドミナント・レベルを検出, およびそれ以降の8個連続のドミナント・レベルを検出 各ノードがパッシブ・エラー・フラグのあと, 8個連続のドミナント・レベルを検出 | +8 (送信時) | +8 (受信時, REPSビット = 0時) |
| 送信ノードがエラーなしで, 送信を完了 (エラー・カウンタ = 0の場合は±0) | -1 | 変化なし |
| 受信ノードがエラーなしで, 受信を完了 | 変化なし | <ul style="list-style-type: none"> ・ -1 (1 REC6-REC0 127, REPSビット = 0時) ・ ±0 (REC6-REC0 = 0, REPSビット = 0時) ・ 119~127のいずれかの値をセットする。 (REPSビット = 1時) |

(c) インタミッション中のビット・エラーの発生

オーバロード・フレームが発生します。

注意 エラー発生時のエラー制御は, そのエラーが発生する前の送信エラー・カウンタと受信エラー・カウンタの内容によって行います。エラー・カウンタの値はエラー・フラグを出力したあとに加算します。

(5) バス・オフ状態からの復帰動作

CANモジュールが、バス・オフ状態になった場合、CANバスから切り離された送信端子 (CTXD0) は、常にレセシブ・レベルの出力となります。

バス・オフ状態からの復帰は、次に示すバス・オフ復帰 (リカバリ) シーケンスにより行います。

CAN初期化モードへの移行要求

CAN動作モードへの移行要求

(a) 通常リカバリ・シーケンスによる復帰動作

(b) リカバリ・シーケンスをスキップする強制復帰動作

(a) 通常リカバリ・シーケンスによるバス・オフからの復帰動作

まず、初期化モードへの移行要求を行います (図20 - 17中のタイミング 参照)。この移行要求はただちに受け付けられ、C0CTRL.OPMODE2-OPMODE0ビットは000Bとなります。アプリケーション・ソフトウェアにより、バス・オフの原因となった故障の解析、CANモジュールおよびメッセージ・バッファの再定義、あるいはC0GMCTRL.GOMビットをクリア (0) することで、CANモジュール自体の動作停止といった処置を実行できます。

次に、初期化モードから任意の動作モードへの移行要求を行います (図20 - 17中のタイミング 参照)。この任意の動作モードへの移行要求を行うことで、バス・オフからのリカバリ動作が開始されます。バス・オフからのリカバリ条件は、CANプロトコルISO11898に規定されており、11ビットの連続したレセシブ・ビットを128回以上検出することが必要です。このとき、任意の動作モードへの移行要求は、バス・オフのリカバリ条件が満足するまでは保留され、バス・オフのリカバリ条件が満足した時点 (図20 - 17中のタイミング 参照) でCANモジュールは要求された動作モードに移行します。この間、CANモジュールは初期化モードを維持し、任意の動作モードの移行の完了は、OPMODE2-OPMODE0ビットをリードすることにより確認できます。なお、任意の動作モードへの移行が完了するまでは、OPMODE2-OPMODE0ビット = 000Bがリードされます。

バス・オフ期間中およびバス・オフ・リカバリ・シーケンス中は、C0INFO.BoFFビットはセット (1) を継続します。バス・オフ・リカバリ・シーケンスは、受信エラー・カウンタ (C0ERC.REC0-REC6ビット) により、バス上で検出される11ビットの連続したレセシブ・ビットの回数をカウントしていますので、REC0-REC6ビットをリードすることにより復帰状況を確認できます。

注意1. バス・オフ・リカバリ・シーケンス中にもう一度バス・オフ・リカバリ・シーケンスを行うために、初期化モードから任意の動作モードへ移行要求を行った場合は、最初からバス・オフ・リカバリ・シーケンスが開始され、もう一度バス上に11ビットの連続したレセシブ・ビットを128回カウントすることになります。

2. バス・オフ・リカバリ・シーケンス中は、REC0-REC6ビットは11ビットの連続したレセシブ・ビットを検出するたびにカウント・アップ (+1) します。

バス・オフ期間中でも、CANモジュールはCANスリープ・モードやCANストップ・モードに移行できます。バス・オフを解除するためには、初期化モードにいったん移行することが必要ですが、CANモジュールがCANスリープ・モードやCANストップ・モードである場合は、直接初期化モードへの移行ができません。この場合は、初期化モードに移行しなくても、CANスリープ・モードが解除されると同時にバス・オフ・リカバリ・シーケンスが開始されます。また、ソフトウェアによるC0CTRL.PSMODE1, PSMODE0ビットのクリアのほか、CANバス上のドミナント・エッジ検出によるウエイク・アップによってもバス・オフ・リカバリ・シーケンスは開始されます (CANクロックが供給されている状態では、ドミナント・エッジ検知後にソフトウェアによるC0CTRL.PSMODE0ビットのクリアが必要となります)。

図20 - 17 通常リカバリ・シーケンスによるバス・オフからの復帰動作

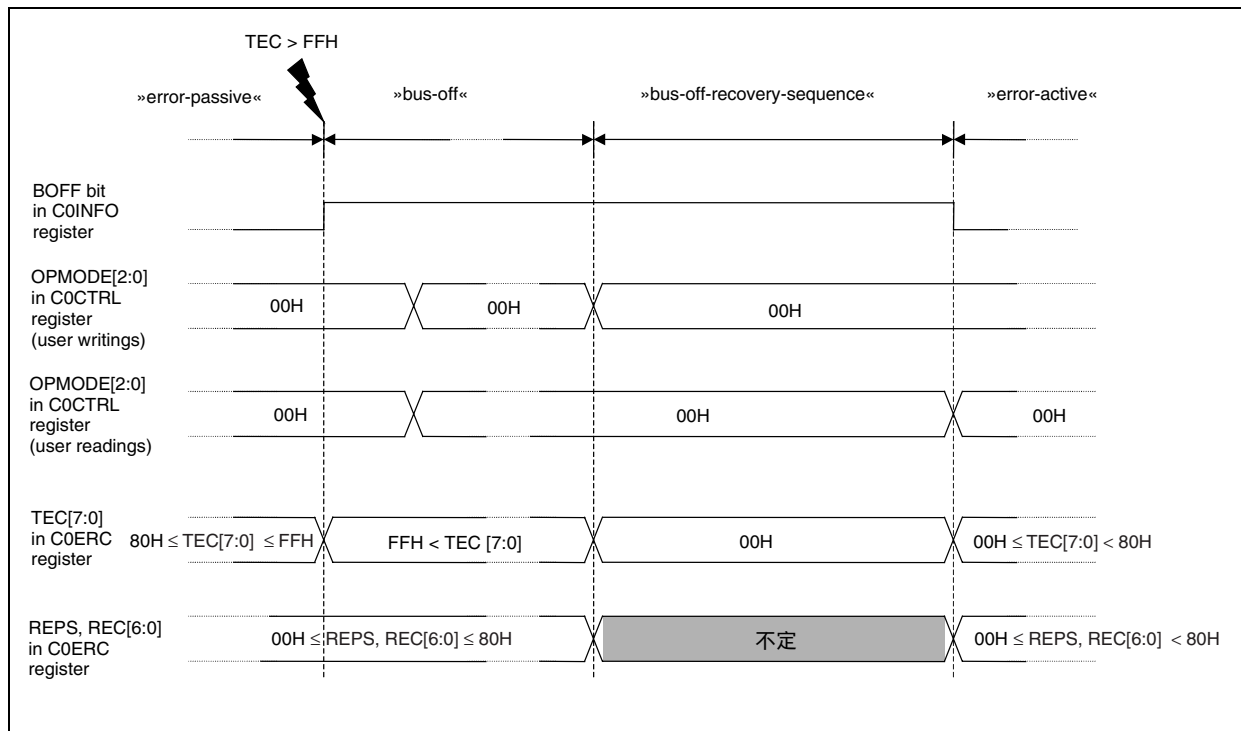
**(b) バス・オフ・リカバリ・シーケンスをスキップする強制復帰動作**

バス・オフ・リカバリ・シーケンスをスキップすることで、バスの状態によらずCANモジュールを強制的にバス・オフから復帰させることができます。手順を次に示します。

まず、初期化モードへの移行要求を行います。このときの動作および注意事項は、20.3.6(5)(a) **通常リカバリ・シーケンスによるバス・オフからの復帰動作**を参照してください。

次に、任意の動作モードへの移行要求を行い、同時にC0CTRL.CCERCビットをセット(1)します。

これにより、CANプロトコルISO11898で規定されているバス・オフのリカバリ・シーケンスがスキップされ、ただちに動作モードへの移行が行われます。この場合、CANバスへの再接続はCANモジュールが連続した11ビットのレセシブ・ビットのモニタ後に行われます。詳細は、図20 - 54の処理を参照してください。

注意 この機能は、CANプロトコルISO11898に規定されておきませんので、使用する際にはネットワーク・システムへの影響を十分に確認してください。

(6) 初期化モード中のCANモジュール・エラー・カウンタ・レジスタ (C0ERC) の初期化

プログラム・デバッガや評価のために、C0ERC, C0INFOレジスタの初期化が必要となる場合には、初期化モード中にC0CTRL.CCERCビットをセット (1) することで、C0ERC, C0INFOレジスタは初期値に初期化されます。初期化が完了すると、CCERCビットは自動的にクリア (0) されます。

- 注意**
1. この機能は、初期化モード中でのみ有効です。任意のCAN動作モード中でCCERCビットをセット (1) したとしても、C0ERC, C0INFOレジスタは初期化されません。
 2. CCERCビットのセットは、任意のCAN動作モードへの移行要求と同時にすることも可能です。

20.3.7 ボー・レート制御機能**(1) プリスケーラ**

CANコントローラは、CANへの供給クロック (f_{CAN}) を分周するプリスケーラを持っています。また、プリスケーラは、CANモジュール・システム・クロック (f_{CANMOD}) を1-256分周したCANプロトコル・レイヤ基本クロック (f_{rQ}) を発生します (20.6 (12) CAN0モジュール・ビット・レート・プリスケーラ・レジスタ (C0BRP) 参照)。

(2) データ・ビット・タイム (8-25 Time Quanta)

1データ・ビット・タイムは図20 - 18のように定義されています。

$$1 \text{ Time Quanta} = 1/f_{rQ}$$

CANコントローラでは、図20 - 18で示すように、タイム・セグメント1, タイム・セグメント2, 同期ジャンプ幅 (SJW) といったビット・タイミングのパラメータに置き換えて設定します。タイム・セグメント1は、CANプロトコル仕様で規定されているプロップ・セグメントとフェーズ・セグメント1の合計に該当します。タイム・セグメント2は、フェーズ・セグメント2に該当します。

図20 - 18 セグメントの設定

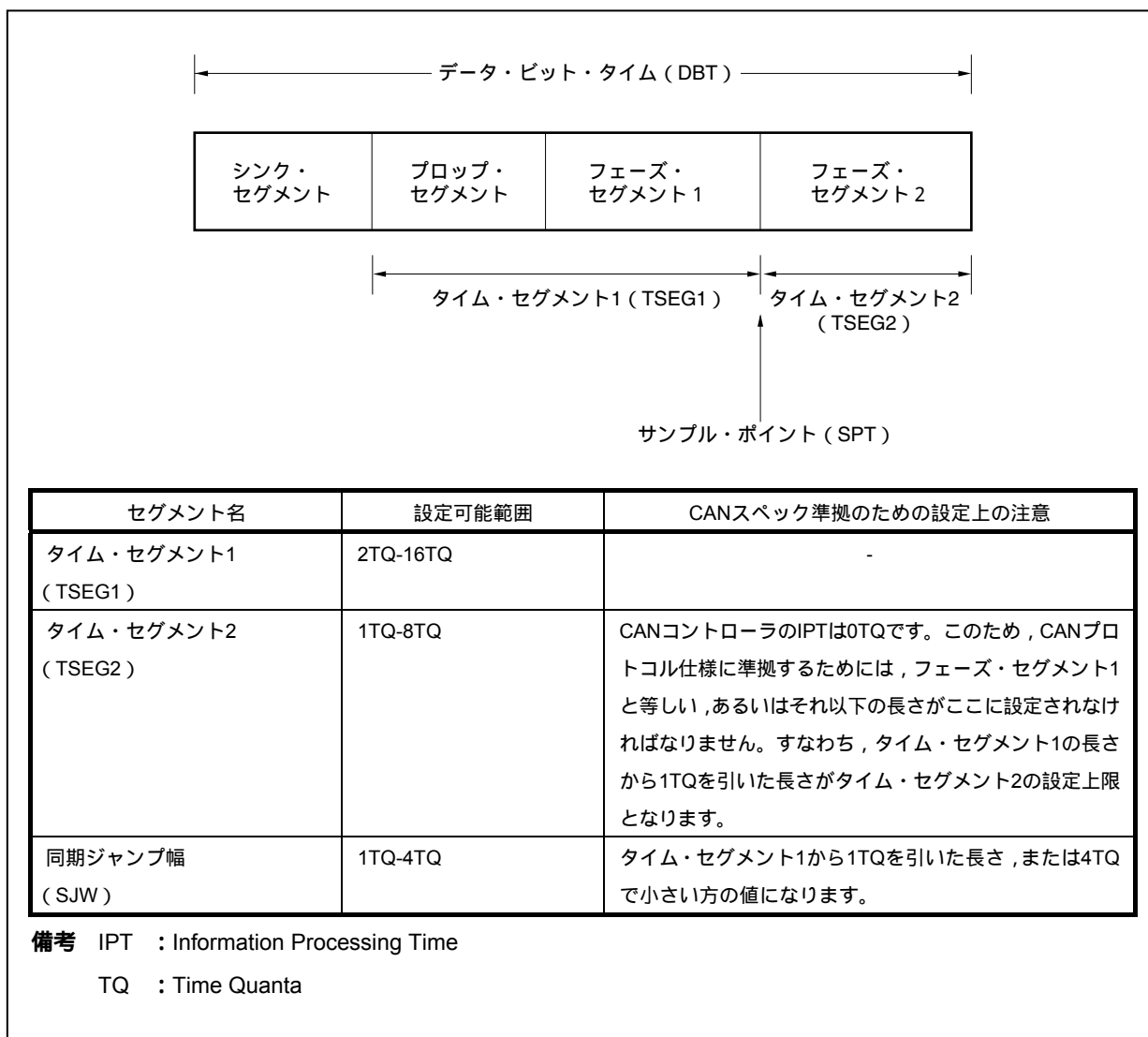

備考 CANプロトコル仕様では、データ・ビット・タイムを構成する各セグメントは、図20 - 19のように規定されています。

図20 - 19 CANスペック上でのデータ・ビット・タイムの構成

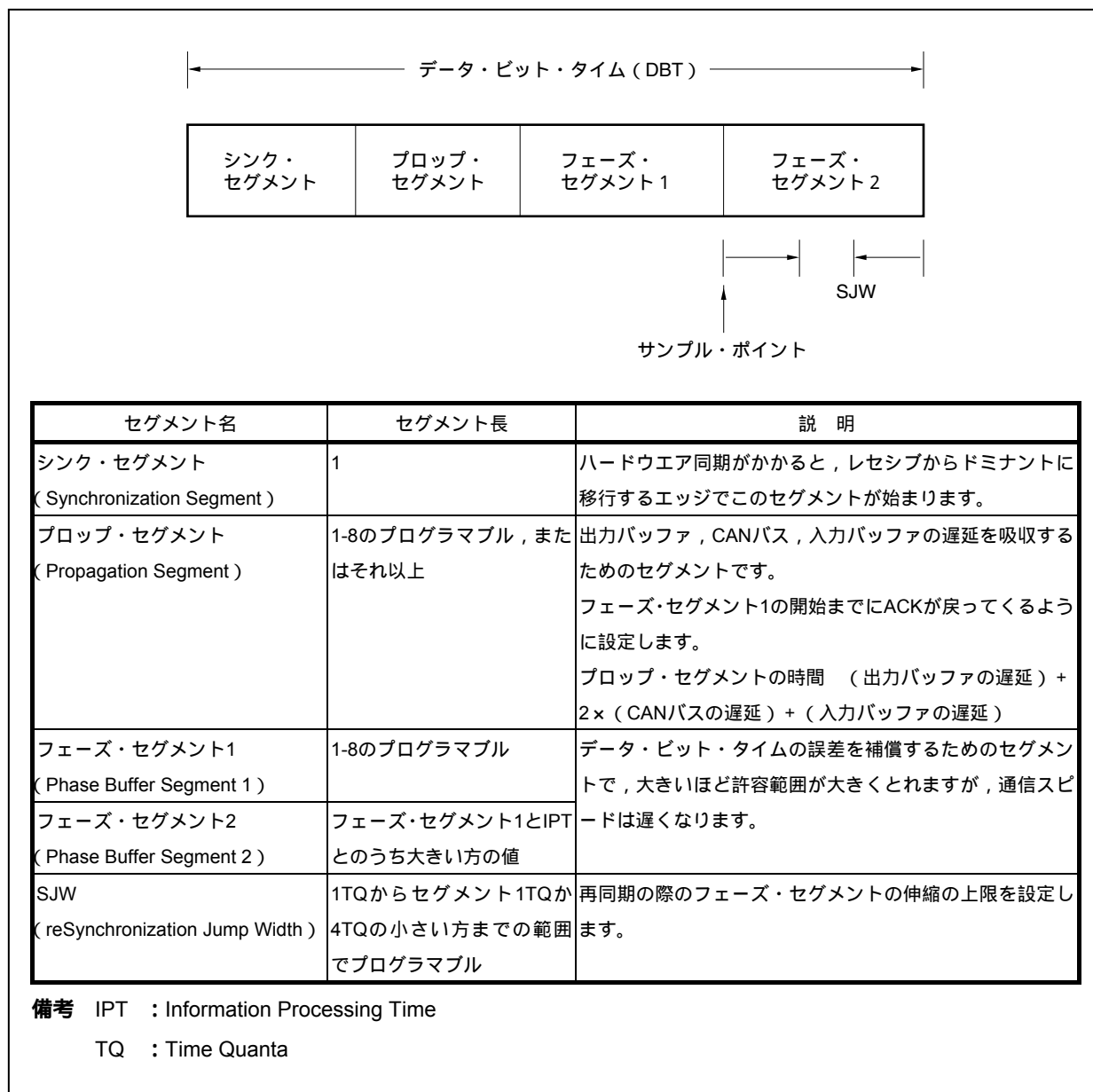

(3) データ・ビットの同期

- ・受信ノードは、同期信号がないため、バス上のレベル変化で同期をとります。
- ・送信ノードは、送信ノードのビット・タイミングに同期してデータの送信を行います。

(a) ハードウェア同期

受信ノードが、インタフレーム・スペースでスタート・オブ・フレームを検出した場合に行うビット同期です。

- ・バス上の立ち下がりエッジを検出すると、そのTQがシンク・セグメントで、次がプロップ・セグメントとなります。この場合、SJWには無関係に同期をとります。

図20 - 20 バス・アイドル中のドミナント・レベル検出によるハードウェア同期

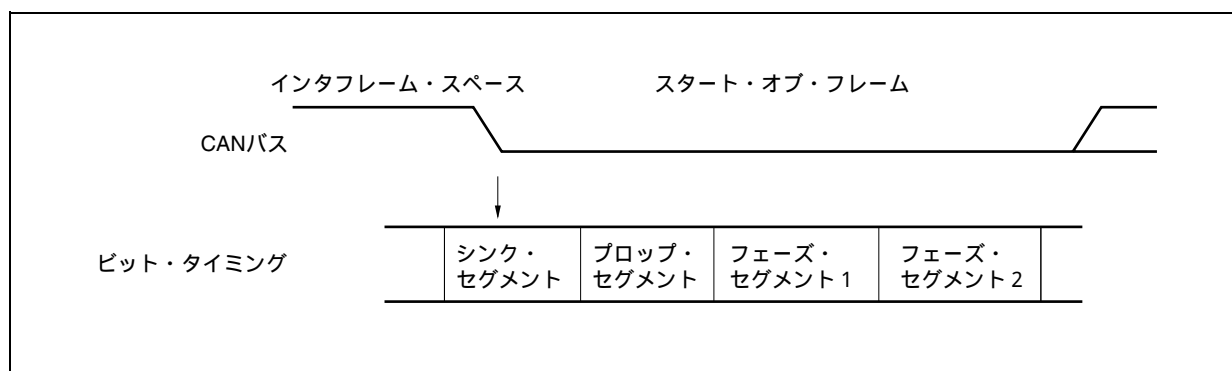

(b) 再同期

受信中に、バス上のレベル変化を検出した場合（前回のサンプリングがレセシブ・レベル時のみ）、再同期を行います。

- ・エッジの位相誤差は、検出されたエッジとシンク・セグメントの相対位置により与えられます。
 - < 位相誤差の符号 >
 - 0：エッジがシンク・セグメント内にある場合
 - 正：エッジがサンプル・ポイントより前にある場合（フェーズ・エラー）
 - 負：エッジがサンプル・ポイントより後ろにある場合（フェーズ・エラー）
 - 位相誤差が正の場合：フェーズ・セグメント1は指定したSJW分だけ長くなります。
 - 位相誤差が負の場合：フェーズ・セグメント2は指定したSJW分だけ短くなります。
- ・送信ノードと受信ノードのポー・レートの“ずれ”により、受信ノードでのデータのサンプル・ポイントが相対的に移動します。

図20 - 21 再同期

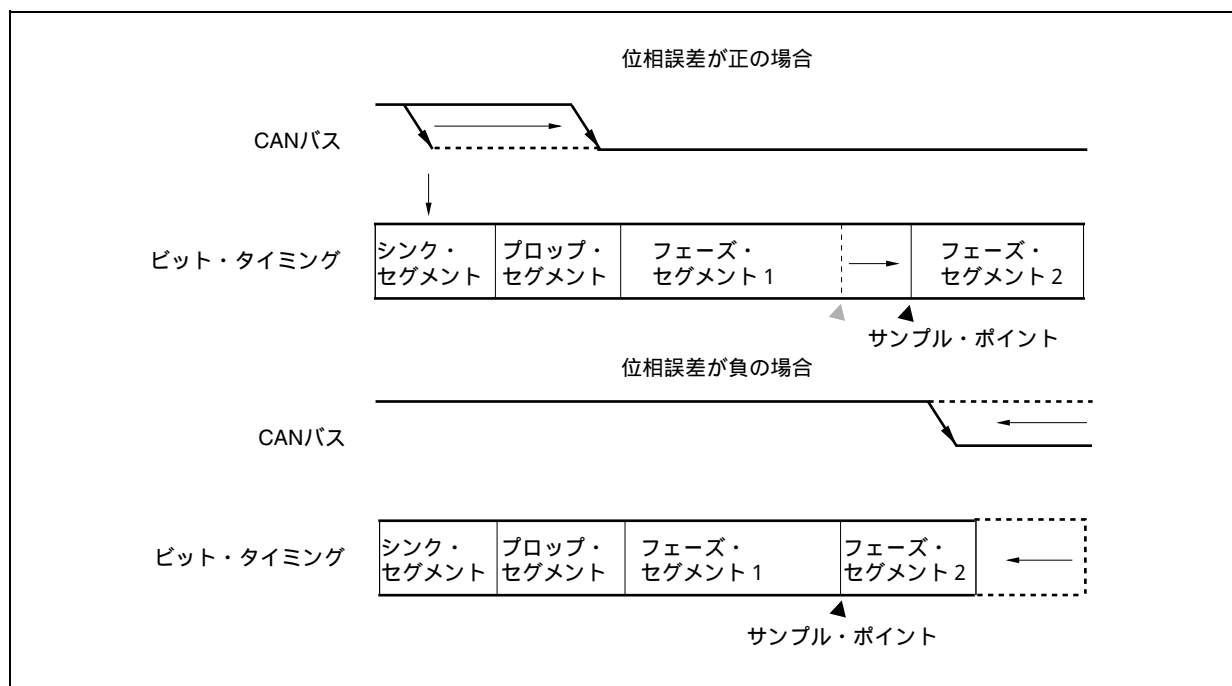

20.4 ターゲット・システムとの接続

CANコントローラ内蔵マイコンは、外部トランシーバを使用してCANバスに接続しなければなりません。

図20 - 22 CANバスへの接続

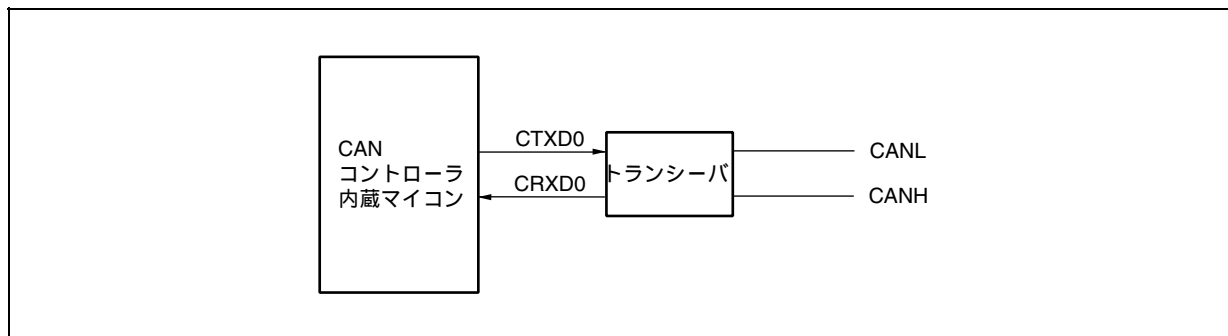

20.5 CANコントローラの内部レジスタ

20.5.1 CANコントローラの構成

表20 - 15 CANコントローラのレジスタ一覧

| 項 目 | レジスタ名 |
|--|---|
| CANグローバル・レジスタ | CAN0グローバル制御レジスタ (C0GMCTRL) |
| | CAN0グローバル・クロック選択レジスタ (C0GMCS) |
| | CAN0グローバル自動ブロック送信制御レジスタ (C0GMABT) |
| | CAN0グローバル自動ブロック送信遅延設定レジスタ (C0GMABTD) |
| CANモジュール・レジスタ | CAN0モジュール・マスク1レジスタ (C0MASK1L, C0MASK1H) |
| | CAN0モジュール・マスク2レジスタ (C0MASK2L, C0MASK2H) |
| | CAN0モジュール・マスク3レジスタ (C0MASK3L, C0MASK3H) |
| | CAN0モジュール・マスク4レジスタ (C0MASK4L, C0MASK4H) |
| | CAN0モジュール制御レジスタ (C0CTRL) |
| | CAN0モジュール最終エラー情報レジスタ (C0LEC) |
| | CAN0モジュール情報レジスタ (C0INFO) |
| | CAN0モジュール・エラー・カウンタ・レジスタ (C0ERC) |
| | CAN0モジュール割り込み許可レジスタ (C0IE) |
| | CAN0モジュール割り込みステータス・レジスタ (C0INTS) |
| | CAN0モジュール・ビット・レート・プリスケラ・レジスタ (C0BRP) |
| | CAN0モジュール・ビット・レート・レジスタ (C0BTR) |
| | CAN0モジュール最終受信ポインタ・レジスタ (C0LIPT) |
| | CAN0モジュール受信履歴・リスト・レジスタ (C0RGPT) |
| | CAN0モジュール最終送信ポインタ・レジスタ (C0LOPT) |
| | CAN0モジュール送信履歴・リスト・レジスタ (C0TGPT) |
| | CAN0モジュール・タイム・スタンプ・レジスタ (C0TS) |
| | メッセージ・バッファ・レジスタ |
| CAN0メッセージ・データ・バイト1レジスタm (C0MDATA1m) | |
| CAN0メッセージ・データ・バイト23レジスタm (C0MDATA23m) | |
| CAN0メッセージ・データ・バイト2レジスタm (C0MDATA2m) | |
| CAN0メッセージ・データ・バイト3レジスタm (C0MDATA3m) | |
| CAN0メッセージ・データ・バイト45レジスタm (C0MDATA45m) | |
| CAN0メッセージ・データ・バイト4レジスタm (C0MDATA4m) | |
| CAN0メッセージ・データ・バイト5レジスタm (C0MDATA5m) | |
| CAN0メッセージ・データ・バイト67レジスタm (C0MDATA67m) | |
| CAN0メッセージ・データ・バイト6レジスタm (C0MDATA6m) | |
| CAN0メッセージ・データ・バイト7レジスタm (C0MDATA7m) | |
| CAN0メッセージ・データ長レジスタm (C0MDLCm) | |
| CAN0メッセージ・コンフィギュレーション・レジスタm (C0MCONFm) | |
| CAN0メッセージIDレジスタm (C0MIDLm, C0MIDHm) | |
| CAN0メッセージ制御レジスタm (C0MCTRLm) | |

備考1. CANグローバル・レジスタは、C0GM<レジスタ機能>によって定義されます。

CANモジュール・レジスタは、C0<レジスタ機能>によって定義されます。

メッセージ・バッファ・レジスタは、COM<レジスタ機能>によって定義されます。

2. m = 00-31

20.5.2 レジスタ・アクセス・タイプ

表20 - 16 レジスタ・アクセス・タイプ (1/17)

| アドレス | 機能レジスタ名称 | 略号 | R/W | 操作可能ビット | | | 初期値 |
|-----------|------------------------------|----------|-----|---------|---|----|-------|
| | | | | 1 | 8 | 16 | |
| 03FEC000H | CAN0グローバル制御レジスタ | C0GMCTRL | R/W | | | | 0000H |
| 03FEC002H | CAN0グローバル・クロック選択レジスタ | C0GMCS | | | | | 0FH |
| 03FEC006H | CAN0グローバル自動ブロック送信制御レジスタ | C0GMABT | | | | | 0000H |
| 03FEC008H | CAN0グローバル自動ブロック送信遅延設定レジスタ | C0GMABTD | | | | | 00H |
| 03FEC040H | CAN0モジュール・マスク1レジスタ | C0MASK1L | | | | | 不定 |
| 03FEC042H | | C0MASK1H | | | | | 不定 |
| 03FEC044H | CAN0モジュール・マスク2レジスタ | C0MASK2L | | | | | 不定 |
| 03FEC046H | | C0MASK2H | | | | | 不定 |
| 03FEC048H | CAN0モジュール・マスク3レジスタ | C0MASK3L | | | | | 不定 |
| 03FEC04AH | | C0MASK3H | | | | | 不定 |
| 03FEC04CH | CAN0モジュール・マスク4レジスタ | C0MASK4L | | | | | 不定 |
| 03FEC04EH | | C0MASK4H | | | | | 不定 |
| 03FEC050H | CAN0モジュール制御レジスタ | C0CTRL | | | | | 0000H |
| 03FEC052H | CAN0モジュール最終エラー情報レジスタ | C0LEC | | | | | 00H |
| 03FEC053H | CAN0モジュール情報レジスタ | C0INFO | R | | | | 00H |
| 03FEC054H | CAN0モジュール・エラー・カウンタ・レジスタ | C0ERC | | | | | 0000H |
| 03FEC056H | CAN0モジュール割り込み許可レジスタ | C0IE | R/W | | | | 0000H |
| 03FEC058H | CAN0モジュール割り込みステータス・レジスタ | C0INTS | | | | | 0000H |
| 03FEC05AH | CAN0モジュール・ビット・レート・プリスケラ・レジスタ | C0BRP | | | | | FFH |
| 03FEC05CH | CAN0モジュール・ビット・レート・レジスタ | C0BTR | | | | | 370FH |
| 03FEC05EH | CAN0モジュール最終受信ポインタ・レジスタ | C0LIPT | R | | | | 不定 |
| 03FEC060H | CAN0モジュール受信履歴・リスト・レジスタ | C0RGPT | R/W | | | | xx02H |
| 03FEC062H | CAN0モジュール最終送信ポインタ・レジスタ | C0LOPT | R | | | | 不定 |
| 03FEC064H | CAN0モジュール送信履歴・リスト・レジスタ | C0TGPT | R/W | | | | xx02H |
| 03FEC066H | CAN0モジュール・タイム・スタンプ・レジスタ | C0TS | | | | | 0000H |

表20 - 16 レジスタ・アクセス・タイプ (2/17)

| アドレス | 機能レジスタ名称 | 略号 | R/W | 操作可能ビット | | | 初期値 |
|-----------|------------------------------|-------------|-----|---------|---|-----------------------|-----------------------|
| | | | | 1 | 8 | 16 | |
| 03FEC100H | CAN0メッセージ・データ・バイト0レジスタ00 | C0MDATA0100 | R/W | | | | 不定 |
| 03FEC100H | CAN0メッセージ・データ・バイト0レジスタ00 | C0MDATA000 | | | | | 不定 |
| 03FEC101H | CAN0メッセージ・データ・バイト1レジスタ00 | C0MDATA100 | | | | | 不定 |
| 03FEC102H | CAN0メッセージ・データ・バイト23レジスタ00 | C0MDATA2300 | | | | | 不定 |
| 03FEC102H | CAN0メッセージ・データ・バイト2レジスタ00 | C0MDATA200 | | | | | 不定 |
| 03FEC103H | CAN0メッセージ・データ・バイト3レジスタ00 | C0MDATA300 | | | | | 不定 |
| 03FEC104H | CAN0メッセージ・データ・バイト45レジスタ00 | C0MDATA4500 | | | | | 不定 |
| 03FEC104H | CAN0メッセージ・データ・バイト4レジスタ00 | C0MDATA400 | | | | | 不定 |
| 03FEC105H | CAN0メッセージ・データ・バイト5レジスタ00 | C0MDATA500 | | | | | 不定 |
| 03FEC106H | CAN0メッセージ・データ・バイト67レジスタ00 | C0MDATA6700 | | | | | 不定 |
| 03FEC106H | CAN0メッセージ・データ・バイト6レジスタ00 | C0MDATA600 | | | | | 不定 |
| 03FEC107H | CAN0メッセージ・データ・バイト7レジスタ00 | C0MDATA700 | | | | | 不定 |
| 03FEC108H | CAN0メッセージ・データ長レジスタ00 | C0MDLC00 | | | | | 0000xxxxB |
| 03FEC109H | CAN0メッセージ・コンフィギュレーション・レジスタ00 | C0MCONF00 | | | | | 不定 |
| 03FEC10AH | CAN0メッセージIDレジスタ00 | C0MIDL00 | | | | | 不定 |
| 03FEC10CH | | C0MIDH00 | | | | | 不定 |
| 03FEC10EH | CAN0メッセージ制御レジスタ00 | C0MCTRL00 | | | | | 00x00000 000xx000B |
| 03FEC120H | CAN0メッセージ・データ・バイト01レジスタ01 | C0MDATA0101 | | | | | 不定 |
| 03FEC120H | CAN0メッセージ・データ・バイト0レジスタ01 | C0MDATA001 | | | | | 不定 |
| 03FEC121H | CAN0メッセージ・データ・バイト1レジスタ01 | C0MDATA101 | | | | | 不定 |
| 03FEC122H | CAN0メッセージ・データ・バイト23レジスタ01 | C0MDATA2301 | | | | | 不定 |
| 03FEC122H | CAN0メッセージ・データ・バイト2レジスタ01 | C0MDATA201 | | | | | 不定 |
| 03FEC123H | CAN0メッセージ・データ・バイト3レジスタ01 | C0MDATA301 | | | | | 不定 |
| 03FEC124H | CAN0メッセージ・データ・バイト45レジスタ01 | C0MDATA4501 | | | | | 不定 |
| 03FEC124H | CAN0メッセージ・データ・バイト4レジスタ01 | C0MDATA401 | | | | | 不定 |
| 03FEC125H | CAN0メッセージ・データ・バイト5レジスタ01 | C0MDATA501 | | | | | 不定 |
| 03FEC126H | CAN0メッセージ・データ・バイト67レジスタ01 | C0MDATA6701 | | | | | 不定 |
| 03FEC126H | CAN0メッセージ・データ・バイト6レジスタ01 | C0MDATA601 | | | | | 不定 |
| 03FEC127H | CAN0メッセージ・データ・バイト7レジスタ01 | C0MDATA701 | | | | 不定 | |
| 03FEC128H | CAN0メッセージ・データ長レジスタ01 | C0MDLC01 | | | | 0000xxxxB | |
| 03FEC129H | CAN0メッセージ・コンフィギュレーション・レジスタ01 | C0MCONF01 | | | | 不定 | |
| 03FEC12AH | CAN0メッセージIDレジスタ01 | C0MIDL01 | | | | 不定 | |
| 03FEC12CH | | C0MIDH01 | | | | 不定 | |
| 03FEC12EH | CAN0メッセージ制御レジスタ01 | C0MCTRL01 | | | | 00x00000 000xx000B | |

表20 - 16 レジスタ・アクセス・タイプ (3/17)

| アドレス | 機能レジスタ名称 | 略号 | R/W | 操作可能ビット | | | 初期値 |
|-----------|------------------------------|-------------|-----|---------|---|-----------------------|-----------------------|
| | | | | 1 | 8 | 16 | |
| 03FEC140H | CAN0メッセージ・データ・バイト01レジスタ02 | C0MDATA0102 | R/W | | | | 不定 |
| 03FEC140H | CAN0メッセージ・データ・バイト0レジスタ02 | C0MDATA002 | | | | | 不定 |
| 03FEC141H | CAN0メッセージ・データ・バイト1レジスタ02 | C0MDATA102 | | | | | 不定 |
| 03FEC142H | CAN0メッセージ・データ・バイト23レジスタ02 | C0MDATA2302 | | | | | 不定 |
| 03FEC142H | CAN0メッセージ・データ・バイト2レジスタ02 | C0MDATA202 | | | | | 不定 |
| 03FEC143H | CAN0メッセージ・データ・バイト3レジスタ02 | C0MDATA302 | | | | | 不定 |
| 03FEC144H | CAN0メッセージ・データ・バイト45レジスタ02 | C0MDATA4502 | | | | | 不定 |
| 03FEC144H | CAN0メッセージ・データ・バイト4レジスタ02 | C0MDATA402 | | | | | 不定 |
| 03FEC145H | CAN0メッセージ・データ・バイト5レジスタ02 | C0MDATA502 | | | | | 不定 |
| 03FEC146H | CAN0メッセージ・データ・バイト67レジスタ02 | C0MDATA6702 | | | | | 不定 |
| 03FEC146H | CAN0メッセージ・データ・バイト6レジスタ02 | C0MDATA602 | | | | | 不定 |
| 03FEC147H | CAN0メッセージ・データ・バイト7レジスタ02 | C0MDATA702 | | | | | 不定 |
| 03FEC148H | CAN0メッセージ・データ長レジスタ02 | C0MDLC02 | | | | | 0000xxxxB |
| 03FEC149H | CAN0メッセージ・コンフィギュレーション・レジスタ02 | C0MCONF02 | | | | | 不定 |
| 03FEC14AH | CAN0メッセージIDレジスタ02 | C0MIDL02 | | | | | 不定 |
| 03FEC14CH | | C0MIDH02 | | | | | 不定 |
| 03FEC14EH | CAN0メッセージ制御レジスタ02 | C0MCTRL02 | | | | | 00x00000 000xx000B |
| 03FEC160H | CAN0メッセージ・データ・バイト01レジスタ03 | C0MDATA0103 | | | | | 不定 |
| 03FEC160H | CAN0メッセージ・データ・バイト0レジスタ03 | C0MDATA003 | | | | | 不定 |
| 03FEC161H | CAN0メッセージ・データ・バイト1レジスタ03 | C0MDATA103 | | | | | 不定 |
| 03FEC162H | CAN0メッセージ・データ・バイト23レジスタ03 | C0MDATA2303 | | | | | 不定 |
| 03FEC162H | CAN0メッセージ・データ・バイト2レジスタ03 | C0MDATA203 | | | | | 不定 |
| 03FEC163H | CAN0メッセージ・データ・バイト3レジスタ03 | C0MDATA303 | | | | | 不定 |
| 03FEC164H | CAN0メッセージ・データ・バイト45レジスタ03 | C0MDATA4503 | | | | | 不定 |
| 03FEC164H | CAN0メッセージ・データ・バイト4レジスタ03 | C0MDATA403 | | | | | 不定 |
| 03FEC165H | CAN0メッセージ・データ・バイト5レジスタ03 | C0MDATA503 | | | | | 不定 |
| 03FEC166H | CAN0メッセージ・データ・バイト67レジスタ03 | C0MDATA6703 | | | | | 不定 |
| 03FEC166H | CAN0メッセージ・データ・バイト6レジスタ03 | C0MDATA603 | | | | | 不定 |
| 03FEC167H | CAN0メッセージ・データ・バイト7レジスタ03 | C0MDATA703 | | | | 不定 | |
| 03FEC168H | CAN0メッセージ・データ長レジスタ03 | C0MDLC03 | | | | 0000xxxxB | |
| 03FEC169H | CAN0メッセージ・コンフィギュレーション・レジスタ03 | C0MCONF03 | | | | 不定 | |
| 03FEC16AH | CAN0メッセージIDレジスタ03 | C0MIDL03 | | | | 不定 | |
| 03FEC16CH | | C0MIDH03 | | | | 不定 | |
| 03FEC16EH | CAN0メッセージ制御レジスタ03 | C0MCTRL03 | | | | 00x00000 000xx000B | |

表20 - 16 レジスタ・アクセス・タイプ (4/17)

| アドレス | 機能レジスタ名称 | 略号 | R/W | 操作可能ビット | | | 初期値 |
|-----------|------------------------------|-------------|-----|---------|---|-----------------------|-----------------------|
| | | | | 1 | 8 | 16 | |
| 03FEC180H | CAN0メッセージ・データ・バイト01レジスタ04 | C0MDATA0104 | R/W | | | | 不定 |
| 03FEC180H | CAN0メッセージ・データ・バイト0レジスタ04 | C0MDATA004 | | | | | 不定 |
| 03FEC181H | CAN0メッセージ・データ・バイト1レジスタ04 | C0MDATA104 | | | | | 不定 |
| 03FEC182H | CAN0メッセージ・データ・バイト23レジスタ04 | C0MDATA2304 | | | | | 不定 |
| 03FEC182H | CAN0メッセージ・データ・バイト2レジスタ04 | C0MDATA204 | | | | | 不定 |
| 03FEC183H | CAN0メッセージ・データ・バイト3レジスタ04 | C0MDATA304 | | | | | 不定 |
| 03FEC184H | CAN0メッセージ・データ・バイト45レジスタ04 | C0MDATA4504 | | | | | 不定 |
| 03FEC184H | CAN0メッセージ・データ・バイト4レジスタ04 | C0MDATA404 | | | | | 不定 |
| 03FEC185H | CAN0メッセージ・データ・バイト5レジスタ04 | C0MDATA504 | | | | | 不定 |
| 03FEC186H | CAN0メッセージ・データ・バイト67レジスタ04 | C0MDATA6704 | | | | | 不定 |
| 03FEC186H | CAN0メッセージ・データ・バイト6レジスタ04 | C0MDATA604 | | | | | 不定 |
| 03FEC187H | CAN0メッセージ・データ・バイト7レジスタ04 | C0MDATA704 | | | | | 不定 |
| 03FEC188H | CAN0メッセージ・データ長レジスタ04 | C0MDLC04 | | | | | 0000xxxxB |
| 03FEC189H | CAN0メッセージ・コンフィギュレーション・レジスタ04 | C0MCONF04 | | | | | 不定 |
| 03FEC18AH | CAN0メッセージIDレジスタ04 | C0MIDL04 | | | | | 不定 |
| 03FEC18CH | | C0MIDH04 | | | | | 不定 |
| 03FEC18EH | CAN0メッセージ制御レジスタ04 | C0MCTRL04 | | | | | 00x00000 000xx000B |
| 03FEC1A0H | CAN0メッセージ・データ・バイト01レジスタ05 | C0MDATA0105 | | | | | 不定 |
| 03FEC1A0H | CAN0メッセージ・データ・バイト0レジスタ05 | C0MDATA005 | | | | | 不定 |
| 03FEC1A1H | CAN0メッセージ・データ・バイト1レジスタ05 | C0MDATA105 | | | | | 不定 |
| 03FEC1A2H | CAN0メッセージ・データ・バイト23レジスタ05 | C0MDATA2305 | | | | | 不定 |
| 03FEC1A2H | CAN0メッセージ・データ・バイト2レジスタ05 | C0MDATA205 | | | | | 不定 |
| 03FEC1A3H | CAN0メッセージ・データ・バイト3レジスタ05 | C0MDATA305 | | | | | 不定 |
| 03FEC1A4H | CAN0メッセージ・データ・バイト45レジスタ05 | C0MDATA4505 | | | | | 不定 |
| 03FEC1A4H | CAN0メッセージ・データ・バイト4レジスタ05 | C0MDATA405 | | | | | 不定 |
| 03FEC1A5H | CAN0メッセージ・データ・バイト5レジスタ05 | C0MDATA505 | | | | | 不定 |
| 03FEC1A6H | CAN0メッセージ・データ・バイト67レジスタ05 | C0MDATA6705 | | | | | 不定 |
| 03FEC1A6H | CAN0メッセージ・データ・バイト6レジスタ05 | C0MDATA605 | | | | 不定 | |
| 03FEC1A7H | CAN0メッセージ・データ・バイト7レジスタ05 | C0MDATA705 | | | | 不定 | |
| 03FEC1A8H | CAN0メッセージ・データ長レジスタ05 | C0MDLC05 | | | | 0000xxxxB | |
| 03FEC1A9H | CAN0メッセージ・コンフィギュレーション・レジスタ05 | C0MCONF05 | | | | 不定 | |
| 03FEC1AAH | CAN0メッセージIDレジスタ05 | C0MIDL05 | | | | 不定 | |
| 03FEC1ACH | | C0MIDH05 | | | | 不定 | |
| 03FEC1AEH | CAN0メッセージ制御レジスタ05 | C0MCTRL05 | | | | 00x00000 000xx000B | |

表20 - 16 レジスタ・アクセス・タイプ (5/17)

| アドレス | 機能レジスタ名称 | 略号 | R/W | 操作可能ビット | | | 初期値 |
|-----------|------------------------------|-------------|-----|---------|---|-----------------------|-----------------------|
| | | | | 1 | 8 | 16 | |
| 03FEC1C0H | CAN0メッセージ・データ・バイト01レジスタ06 | COMDATA0106 | R/W | | | | 不定 |
| 03FEC1C0H | CAN0メッセージ・データ・バイト0レジスタ06 | COMDATA006 | | | | | 不定 |
| 03FEC1C1H | CAN0メッセージ・データ・バイト1レジスタ06 | COMDATA106 | | | | | 不定 |
| 03FEC1C2H | CAN0メッセージ・データ・バイト23レジスタ06 | COMDATA2306 | | | | | 不定 |
| 03FEC1C2H | CAN0メッセージ・データ・バイト2レジスタ06 | COMDATA206 | | | | | 不定 |
| 03FEC1C3H | CAN0メッセージ・データ・バイト3レジスタ06 | COMDATA306 | | | | | 不定 |
| 03FEC1C4H | CAN0メッセージ・データ・バイト45レジスタ06 | COMDATA4506 | | | | | 不定 |
| 03FEC1C4H | CAN0メッセージ・データ・バイト4レジスタ06 | COMDATA406 | | | | | 不定 |
| 03FEC1C5H | CAN0メッセージ・データ・バイト5レジスタ06 | COMDATA506 | | | | | 不定 |
| 03FEC1C6H | CAN0メッセージ・データ・バイト67レジスタ06 | COMDATA6706 | | | | | 不定 |
| 03FEC1C6H | CAN0メッセージ・データ・バイト6レジスタ06 | COMDATA606 | | | | | 不定 |
| 03FEC1C7H | CAN0メッセージ・データ・バイト7レジスタ06 | COMDATA706 | | | | | 不定 |
| 03FEC1C8H | CAN0メッセージ・データ長レジスタ06 | COMDLC06 | | | | | 0000xxxxB |
| 03FEC1C9H | CAN0メッセージ・コンフィギュレーション・レジスタ06 | COMCONF06 | | | | | 不定 |
| 03FEC1CAH | CAN0メッセージIDレジスタ06 | COMIDL06 | | | | | 不定 |
| 03FEC1CCH | | COMIDH06 | | | | | 不定 |
| 03FEC1CEH | CAN0メッセージ制御レジスタ06 | COMCTRL06 | | | | | 00x00000 000xx000B |
| 03FEC1E0H | CAN0メッセージ・データ・バイト01レジスタ07 | COMDATA0107 | | | | | 不定 |
| 03FEC1E0H | CAN0メッセージ・データ・バイト0レジスタ07 | COMDATA007 | | | | | 不定 |
| 03FEC1E1H | CAN0メッセージ・データ・バイト1レジスタ07 | COMDATA107 | | | | | 不定 |
| 03FEC1E2H | CAN0メッセージ・データ・バイト23レジスタ07 | COMDATA2307 | | | | | 不定 |
| 03FEC1E2H | CAN0メッセージ・データ・バイト2レジスタ07 | COMDATA207 | | | | | 不定 |
| 03FEC1E3H | CAN0メッセージ・データ・バイト3レジスタ07 | COMDATA307 | | | | | 不定 |
| 03FEC1E4H | CAN0メッセージ・データ・バイト45レジスタ07 | COMDATA4507 | | | | | 不定 |
| 03FEC1E4H | CAN0メッセージ・データ・バイト4レジスタ07 | COMDATA407 | | | | 不定 | |
| 03FEC1E5H | CAN0メッセージ・データ・バイト5レジスタ07 | COMDATA507 | | | | 不定 | |
| 03FEC1E6H | CAN0メッセージ・データ・バイト67レジスタ07 | COMDATA6707 | | | | 不定 | |
| 03FEC1E6H | CAN0メッセージ・データ・バイト6レジスタ07 | COMDATA607 | | | | 不定 | |
| 03FEC1E7H | CAN0メッセージ・データ・バイト7レジスタ07 | COMDATA707 | | | | 不定 | |
| 03FEC1E8H | CAN0メッセージ・データ長レジスタ07 | COMDLC07 | | | | 0000xxxxB | |
| 03FEC1E9H | CAN0メッセージ・コンフィギュレーション・レジスタ07 | COMCONF07 | | | | 不定 | |
| 03FEC1EAH | CAN0メッセージIDレジスタ07 | COMIDL07 | | | | 不定 | |
| 03FEC1ECH | | COMIDH07 | | | | 不定 | |
| 03FEC1EEH | CAN0メッセージ制御レジスタ07 | COMCTRL07 | | | | 00x00000 000xx000B | |

表 20 - 16 レジスタ・アクセス・タイプ (6/17)

| アドレス | 機能レジスタ名称 | 略号 | R/W | 操作可能ビット | | | 初期値 |
|-----------|------------------------------|-------------|-----|---------|---|-----------------------|-----------------------|
| | | | | 1 | 8 | 16 | |
| 03FEC200H | CAN0メッセージ・データ・バイト01レジスタ08 | C0MDATA0108 | R/W | | | | 不定 |
| 03FEC200H | CAN0メッセージ・データ・バイト0レジスタ08 | C0MDATA008 | | | | | 不定 |
| 03FEC201H | CAN0メッセージ・データ・バイト1レジスタ08 | C0MDATA108 | | | | | 不定 |
| 03FEC202H | CAN0メッセージ・データ・バイト23レジスタ08 | C0MDATA2308 | | | | | 不定 |
| 03FEC202H | CAN0メッセージ・データ・バイト2レジスタ08 | C0MDATA208 | | | | | 不定 |
| 03FEC203H | CAN0メッセージ・データ・バイト3レジスタ08 | C0MDATA308 | | | | | 不定 |
| 03FEC204H | CAN0メッセージ・データ・バイト45レジスタ08 | C0MDATA4508 | | | | | 不定 |
| 03FEC204H | CAN0メッセージ・データ・バイト4レジスタ08 | C0MDATA408 | | | | | 不定 |
| 03FEC205H | CAN0メッセージ・データ・バイト5レジスタ08 | C0MDATA508 | | | | | 不定 |
| 03FEC206H | CAN0メッセージ・データ・バイト67レジスタ08 | C0MDATA6708 | | | | | 不定 |
| 03FEC206H | CAN0メッセージ・データ・バイト6レジスタ08 | C0MDATA608 | | | | | 不定 |
| 03FEC207H | CAN0メッセージ・データ・バイト7レジスタ08 | C0MDATA708 | | | | | 不定 |
| 03FEC208H | CAN0メッセージ・データ長レジスタ08 | C0MDLC08 | | | | | 0000xxxxB |
| 03FEC209H | CAN0メッセージ・コンフィギュレーション・レジスタ08 | C0MCONF08 | | | | | 不定 |
| 03FEC20AH | CAN0メッセージIDレジスタ08 | C0MIDL08 | | | | | 不定 |
| 03FEC20CH | | C0MIDH08 | | | | | 不定 |
| 03FEC20EH | CAN0メッセージ制御レジスタ08 | C0MCTRL08 | | | | | 00x00000 000xx000B |
| 03FEC220H | CAN0メッセージ・データ・バイト01レジスタ09 | C0MDATA0109 | | | | | 不定 |
| 03FEC220H | CAN0メッセージ・データ・バイト0レジスタ09 | C0MDATA009 | | | | | 不定 |
| 03FEC221H | CAN0メッセージ・データ・バイト1レジスタ09 | C0MDATA109 | | | | | 不定 |
| 03FEC222H | CAN0メッセージ・データ・バイト23レジスタ09 | C0MDATA2309 | | | | | 不定 |
| 03FEC222H | CAN0メッセージ・データ・バイト2レジスタ09 | C0MDATA209 | | | | | 不定 |
| 03FEC223H | CAN0メッセージ・データ・バイト3レジスタ09 | C0MDATA309 | | | | | 不定 |
| 03FEC224H | CAN0メッセージ・データ・バイト45レジスタ09 | C0MDATA4509 | | | | | 不定 |
| 03FEC224H | CAN0メッセージ・データ・バイト4レジスタ09 | C0MDATA409 | | | | | 不定 |
| 03FEC225H | CAN0メッセージ・データ・バイト5レジスタ09 | C0MDATA509 | | | | | 不定 |
| 03FEC226H | CAN0メッセージ・データ・バイト67レジスタ09 | C0MDATA6709 | | | | | 不定 |
| 03FEC226H | CAN0メッセージ・データ・バイト6レジスタ09 | C0MDATA609 | | | | | 不定 |
| 03FEC227H | CAN0メッセージ・データ・バイト7レジスタ09 | C0MDATA709 | | | | 不定 | |
| 03FEC228H | CAN0メッセージ・データ長レジスタ09 | C0MDLC09 | | | | 0000xxxxB | |
| 03FEC229H | CAN0メッセージ・コンフィギュレーション・レジスタ09 | C0MCONF09 | | | | 不定 | |
| 03FEC22AH | CAN0メッセージIDレジスタ09 | C0MIDL09 | | | | 不定 | |
| 03FEC22CH | | C0MIDH09 | | | | 不定 | |
| 03FEC22EH | CAN0メッセージ制御レジスタ09 | C0MCTRL09 | | | | 00x00000 000xx000B | |

表20 - 16 レジスタ・アクセス・タイプ (7/17)

| アドレス | 機能レジスタ名称 | 略号 | R/W | 操作可能ビット | | | 初期値 |
|-----------|------------------------------|-------------|-----|---------|---|-----------------------|-----------------------|
| | | | | 1 | 8 | 16 | |
| 03FEC240H | CAN0メッセージ・データ・バイト01レジスタ10 | C0MDATA0110 | R/W | | | | 不定 |
| 03FEC240H | CAN0メッセージ・データ・バイト0レジスタ10 | C0MDATA010 | | | | | 不定 |
| 03FEC241H | CAN0メッセージ・データ・バイト1レジスタ10 | C0MDATA110 | | | | | 不定 |
| 03FEC242H | CAN0メッセージ・データ・バイト23レジスタ10 | C0MDATA2310 | | | | | 不定 |
| 03FEC242H | CAN0メッセージ・データ・バイト2レジスタ10 | C0MDATA210 | | | | | 不定 |
| 03FEC243H | CAN0メッセージ・データ・バイト3レジスタ10 | C0MDATA310 | | | | | 不定 |
| 03FEC244H | CAN0メッセージ・データ・バイト45レジスタ10 | C0MDATA4510 | | | | | 不定 |
| 03FEC244H | CAN0メッセージ・データ・バイト4レジスタ10 | C0MDATA410 | | | | | 不定 |
| 03FEC245H | CAN0メッセージ・データ・バイト5レジスタ10 | C0MDATA510 | | | | | 不定 |
| 03FEC246H | CAN0メッセージ・データ・バイト67レジスタ10 | C0MDATA6710 | | | | | 不定 |
| 03FEC246H | CAN0メッセージ・データ・バイト6レジスタ10 | C0MDATA610 | | | | | 不定 |
| 03FEC247H | CAN0メッセージ・データ・バイト7レジスタ10 | C0MDATA710 | | | | | 不定 |
| 03FEC248H | CAN0メッセージ・データ長レジスタ10 | C0MDLC10 | | | | | 0000xxxxB |
| 03FEC249H | CAN0メッセージ・コンフィギュレーション・レジスタ10 | C0MCONF10 | | | | | 不定 |
| 03FEC24AH | CAN0メッセージIDレジスタ10 | C0MIDL10 | | | | | 不定 |
| 03FEC24CH | | C0MIDH10 | | | | | 不定 |
| 03FEC24EH | CAN0メッセージ制御レジスタ10 | C0MCTRL10 | | | | | 00x00000 000xx000B |
| 03FEC260H | CAN0メッセージ・データ・バイト01レジスタ11 | C0MDATA0111 | | | | | 不定 |
| 03FEC260H | CAN0メッセージ・データ・バイト0レジスタ11 | C0MDATA011 | | | | | 不定 |
| 03FEC261H | CAN0メッセージ・データ・バイト1レジスタ11 | C0MDATA111 | | | | | 不定 |
| 03FEC262H | CAN0メッセージ・データ・バイト23レジスタ11 | C0MDATA2311 | | | | | 不定 |
| 03FEC262H | CAN0メッセージ・データ・バイト2レジスタ11 | C0MDATA211 | | | | | 不定 |
| 03FEC263H | CAN0メッセージ・データ・バイト3レジスタ11 | C0MDATA311 | | | | | 不定 |
| 03FEC264H | CAN0メッセージ・データ・バイト45レジスタ11 | C0MDATA4511 | | | | | 不定 |
| 03FEC264H | CAN0メッセージ・データ・バイト4レジスタ11 | C0MDATA411 | | | | | 不定 |
| 03FEC265H | CAN0メッセージ・データ・バイト5レジスタ11 | C0MDATA511 | | | | | 不定 |
| 03FEC266H | CAN0メッセージ・データ・バイト67レジスタ11 | C0MDATA6711 | | | | | 不定 |
| 03FEC266H | CAN0メッセージ・データ・バイト6レジスタ11 | C0MDATA611 | | | | | 不定 |
| 03FEC267H | CAN0メッセージ・データ・バイト7レジスタ11 | C0MDATA711 | | | | 不定 | |
| 03FEC268H | CAN0メッセージ・データ長レジスタ11 | C0MDLC11 | | | | 0000xxxxB | |
| 03FEC269H | CAN0メッセージ・コンフィギュレーション・レジスタ11 | C0MCONF11 | | | | 不定 | |
| 03FEC26AH | CAN0メッセージIDレジスタ11 | C0MIDL11 | | | | 不定 | |
| 03FEC26CH | | C0MIDH11 | | | | 不定 | |
| 03FEC26EH | CAN0メッセージ制御レジスタ11 | C0MCTRL11 | | | | 00x00000 000xx000B | |

表20 - 16 レジスタ・アクセス・タイプ (8/17)

| アドレス | 機能レジスタ名称 | 略号 | R/W | 操作可能ビット | | | 初期値 |
|-----------|------------------------------|-------------|-----|---------|---|-----------------------|-----------------------|
| | | | | 1 | 8 | 16 | |
| 03FEC280H | CAN0メッセージ・データ・バイト01レジスタ12 | C0MDATA0112 | R/W | | | | 不定 |
| 03FEC280H | CAN0メッセージ・データ・バイト0レジスタ12 | C0MDATA012 | | | | | 不定 |
| 03FEC281H | CAN0メッセージ・データ・バイト1レジスタ12 | C0MDATA112 | | | | | 不定 |
| 03FEC282H | CAN0メッセージ・データ・バイト23レジスタ12 | C0MDATA2312 | | | | | 不定 |
| 03FEC282H | CAN0メッセージ・データ・バイト2レジスタ12 | C0MDATA212 | | | | | 不定 |
| 03FEC283H | CAN0メッセージ・データ・バイト3レジスタ12 | C0MDATA312 | | | | | 不定 |
| 03FEC284H | CAN0メッセージ・データ・バイト45レジスタ12 | C0MDATA4512 | | | | | 不定 |
| 03FEC284H | CAN0メッセージ・データ・バイト4レジスタ12 | C0MDATA412 | | | | | 不定 |
| 03FEC285H | CAN0メッセージ・データ・バイト5レジスタ12 | C0MDATA512 | | | | | 不定 |
| 03FEC286H | CAN0メッセージ・データ・バイト67レジスタ12 | C0MDATA6712 | | | | | 不定 |
| 03FEC286H | CAN0メッセージ・データ・バイト6レジスタ12 | C0MDATA612 | | | | | 不定 |
| 03FEC287H | CAN0メッセージ・データ・バイト7レジスタ12 | C0MDATA712 | | | | | 不定 |
| 03FEC288H | CAN0メッセージ・データ長レジスタ12 | C0MDLC12 | | | | | 0000xxxxB |
| 03FEC289H | CAN0メッセージ・コンフィギュレーション・レジスタ12 | C0MCONF12 | | | | | 不定 |
| 03FEC28AH | CAN0メッセージIDレジスタ12 | C0MIDL12 | | | | | 不定 |
| 03FEC28CH | | C0MIDH12 | | | | | 不定 |
| 03FEC28EH | CAN0メッセージ制御レジスタ12 | C0MCTRL12 | | | | | 00x00000 000xx000B |
| 03FEC2A0H | CAN0メッセージ・データ・バイト01レジスタ13 | C0MDATA0113 | | | | | 不定 |
| 03FEC2A0H | CAN0メッセージ・データ・バイト0レジスタ13 | C0MDATA013 | | | | | 不定 |
| 03FEC2A1H | CAN0メッセージ・データ・バイト1レジスタ13 | C0MDATA113 | | | | | 不定 |
| 03FEC2A2H | CAN0メッセージ・データ・バイト23レジスタ13 | C0MDATA2313 | | | | | 不定 |
| 03FEC2A2H | CAN0メッセージ・データ・バイト2レジスタ13 | C0MDATA213 | | | | | 不定 |
| 03FEC2A3H | CAN0メッセージ・データ・バイト3レジスタ13 | C0MDATA313 | | | | | 不定 |
| 03FEC2A4H | CAN0メッセージ・データ・バイト45レジスタ13 | C0MDATA4513 | | | | | 不定 |
| 03FEC2A4H | CAN0メッセージ・データ・バイト4レジスタ13 | C0MDATA413 | | | | | 不定 |
| 03FEC2A5H | CAN0メッセージ・データ・バイト5レジスタ13 | C0MDATA513 | | | | | 不定 |
| 03FEC2A6H | CAN0メッセージ・データ・バイト67レジスタ13 | C0MDATA6713 | | | | | 不定 |
| 03FEC2A6H | CAN0メッセージ・データ・バイト6レジスタ13 | C0MDATA613 | | | | | 不定 |
| 03FEC2A7H | CAN0メッセージ・データ・バイト7レジスタ13 | C0MDATA713 | | | | | 不定 |
| 03FEC2A8H | CAN0メッセージ・データ長レジスタ13 | C0MDLC13 | | | | | 0000xxxxB |
| 03FEC2A9H | CAN0メッセージ・コンフィギュレーション・レジスタ13 | C0MCONF13 | | | | 不定 | |
| 03FEC2AAH | CAN0メッセージIDレジスタ13 | C0MIDL13 | | | | 不定 | |
| 03FEC2ACH | | C0MIDH13 | | | | 不定 | |
| 03FEC2AEH | CAN0メッセージ制御レジスタ13 | C0MCTRL13 | | | | 00x00000 000xx000B | |

表20 - 16 レジスタ・アクセス・タイプ (9/17)

| アドレス | 機能レジスタ名称 | 略号 | R/W | 操作可能ビット | | | 初期値 |
|-----------|------------------------------|-------------|-----|---------|---|-----------------------|-----------------------|
| | | | | 1 | 8 | 16 | |
| 03FEC2C0H | CAN0メッセージ・データ・バイト01レジスタ14 | C0MDATA0114 | R/W | | | | 不定 |
| 03FEC2C0H | CAN0メッセージ・データ・バイト0レジスタ14 | C0MDATA014 | | | | | 不定 |
| 03FEC2C1H | CAN0メッセージ・データ・バイト1レジスタ14 | C0MDATA114 | | | | | 不定 |
| 03FEC2C2H | CAN0メッセージ・データ・バイト23レジスタ14 | C0MDATA2314 | | | | | 不定 |
| 03FEC2C2H | CAN0メッセージ・データ・バイト2レジスタ14 | C0MDATA214 | | | | | 不定 |
| 03FEC2C3H | CAN0メッセージ・データ・バイト3レジスタ14 | C0MDATA314 | | | | | 不定 |
| 03FEC2C4H | CAN0メッセージ・データ・バイト45レジスタ14 | C0MDATA4514 | | | | | 不定 |
| 03FEC2C4H | CAN0メッセージ・データ・バイト4レジスタ14 | C0MDATA414 | | | | | 不定 |
| 03FEC2C5H | CAN0メッセージ・データ・バイト5レジスタ14 | C0MDATA514 | | | | | 不定 |
| 03FEC2C6H | CAN0メッセージ・データ・バイト67レジスタ14 | C0MDATA6714 | | | | | 不定 |
| 03FEC2C6H | CAN0メッセージ・データ・バイト6レジスタ14 | C0MDATA614 | | | | | 不定 |
| 03FEC2C7H | CAN0メッセージ・データ・バイト7レジスタ14 | C0MDATA714 | | | | | 不定 |
| 03FEC2C8H | CAN0メッセージ・データ長レジスタ14 | C0MDLC14 | | | | | 0000xxxxB |
| 03FEC2C9H | CAN0メッセージ・コンフィギュレーション・レジスタ14 | C0MCONF14 | | | | | 不定 |
| 03FEC2CAH | CAN0メッセージIDレジスタ14 | C0MIDL14 | | | | | 不定 |
| 03FEC2CCH | | C0MIDH14 | | | | | 不定 |
| 03FEC2CEH | CAN0メッセージ制御レジスタ14 | C0MCTRL14 | | | | | 00x00000 000xx000B |
| 03FEC2E0H | CAN0メッセージ・データ・バイト01レジスタ15 | C0MDATA0115 | | | | | 不定 |
| 03FEC2E0H | CAN0メッセージ・データ・バイト0レジスタ15 | C0MDATA015 | | | | | 不定 |
| 03FEC2E1H | CAN0メッセージ・データ・バイト1レジスタ15 | C0MDATA115 | | | | | 不定 |
| 03FEC2E2H | CAN0メッセージ・データ・バイト23レジスタ15 | C0MDATA2315 | | | | | 不定 |
| 03FEC2E2H | CAN0メッセージ・データ・バイト2レジスタ15 | C0MDATA215 | | | | | 不定 |
| 03FEC2E3H | CAN0メッセージ・データ・バイト3レジスタ15 | C0MDATA315 | | | | | 不定 |
| 03FEC2E4H | CAN0メッセージ・データ・バイト45レジスタ15 | C0MDATA4515 | | | | | 不定 |
| 03FEC2E4H | CAN0メッセージ・データ・バイト4レジスタ15 | C0MDATA415 | | | | | 不定 |
| 03FEC2E5H | CAN0メッセージ・データ・バイト5レジスタ15 | C0MDATA515 | | | | | 不定 |
| 03FEC2E6H | CAN0メッセージ・データ・バイト67レジスタ15 | C0MDATA6715 | | | | | 不定 |
| 03FEC2E6H | CAN0メッセージ・データ・バイト6レジスタ15 | C0MDATA615 | | | | 不定 | |
| 03FEC2E7H | CAN0メッセージ・データ・バイト7レジスタ15 | C0MDATA715 | | | | 不定 | |
| 03FEC2E8H | CAN0メッセージ・データ長レジスタ15 | C0MDLC15 | | | | 0000xxxxB | |
| 03FEC2E9H | CAN0メッセージ・コンフィギュレーション・レジスタ15 | C0MCONF15 | | | | 不定 | |
| 03FEC2EAH | CAN0メッセージIDレジスタ15 | C0MIDL15 | | | | 不定 | |
| 03FEC2ECH | | C0MIDH15 | | | | 不定 | |
| 03FEC2EEH | CAN0メッセージ制御レジスタ15 | C0MCTRL15 | | | | 00x00000 000xx000B | |

表20 - 16 レジスタ・アクセス・タイプ (10/17)

| アドレス | 機能レジスタ名称 | 略号 | R/W | 操作可能ビット | | | 初期値 |
|-----------|------------------------------|-------------|-----|---------|---|-----------------------|-----------------------|
| | | | | 1 | 8 | 16 | |
| 03FEC300H | CAN0メッセージ・データ・バイト01レジスタ16 | C0MDATA0116 | R/W | | | | 不定 |
| 03FEC300H | CAN0メッセージ・データ・バイト0レジスタ16 | C0MDATA016 | | | | | 不定 |
| 03FEC301H | CAN0メッセージ・データ・バイト1レジスタ16 | C0MDATA116 | | | | | 不定 |
| 03FEC302H | CAN0メッセージ・データ・バイト23レジスタ16 | C0MDATA2316 | | | | | 不定 |
| 03FEC302H | CAN0メッセージ・データ・バイト2レジスタ16 | C0MDATA216 | | | | | 不定 |
| 03FEC303H | CAN0メッセージ・データ・バイト3レジスタ16 | C0MDATA316 | | | | | 不定 |
| 03FEC304H | CAN0メッセージ・データ・バイト45レジスタ16 | C0MDATA4516 | | | | | 不定 |
| 03FEC304H | CAN0メッセージ・データ・バイト4レジスタ16 | C0MDATA416 | | | | | 不定 |
| 03FEC305H | CAN0メッセージ・データ・バイト5レジスタ16 | C0MDATA516 | | | | | 不定 |
| 03FEC306H | CAN0メッセージ・データ・バイト67レジスタ16 | C0MDATA6716 | | | | | 不定 |
| 03FEC306H | CAN0メッセージ・データ・バイト6レジスタ16 | C0MDATA616 | | | | | 不定 |
| 03FEC307H | CAN0メッセージ・データ・バイト7レジスタ16 | C0MDATA716 | | | | | 不定 |
| 03FEC308H | CAN0メッセージ・データ長レジスタ16 | C0MDLC16 | | | | | 0000xxxxB |
| 03FEC309H | CAN0メッセージ・コンフィギュレーション・レジスタ16 | C0MCONF16 | | | | | 不定 |
| 03FEC30AH | CAN0メッセージIDレジスタ16 | C0MIDL16 | | | | | 不定 |
| 03FEC30CH | | C0MIDH16 | | | | | 不定 |
| 03FEC30EH | CAN0メッセージ制御レジスタ16 | C0MCTRL16 | | | | | 00x00000 000xx000B |
| 03FEC320H | CAN0メッセージ・データ・バイト01レジスタ17 | C0MDATA0117 | | | | | 不定 |
| 03FEC320H | CAN0メッセージ・データ・バイト0レジスタ17 | C0MDATA017 | | | | | 不定 |
| 03FEC321H | CAN0メッセージ・データ・バイト1レジスタ17 | C0MDATA117 | | | | | 不定 |
| 03FEC322H | CAN0メッセージ・データ・バイト23レジスタ17 | C0MDATA2317 | | | | | 不定 |
| 03FEC322H | CAN0メッセージ・データ・バイト2レジスタ17 | C0MDATA217 | | | | | 不定 |
| 03FEC323H | CAN0メッセージ・データ・バイト3レジスタ17 | C0MDATA317 | | | | | 不定 |
| 03FEC324H | CAN0メッセージ・データ・バイト45レジスタ17 | C0MDATA4517 | | | | | 不定 |
| 03FEC324H | CAN0メッセージ・データ・バイト4レジスタ17 | C0MDATA417 | | | | | 不定 |
| 03FEC325H | CAN0メッセージ・データ・バイト5レジスタ17 | C0MDATA517 | | | | | 不定 |
| 03FEC326H | CAN0メッセージ・データ・バイト67レジスタ17 | C0MDATA6717 | | | | | 不定 |
| 03FEC326H | CAN0メッセージ・データ・バイト6レジスタ17 | C0MDATA617 | | | | | 不定 |
| 03FEC327H | CAN0メッセージ・データ・バイト7レジスタ17 | C0MDATA717 | | | | | 不定 |
| 03FEC328H | CAN0メッセージ・データ長レジスタ17 | C0MDLC17 | | | | | 0000xxxxB |
| 03FEC329H | CAN0メッセージ・コンフィギュレーション・レジスタ17 | C0MCONF17 | | | | | 不定 |
| 03FEC32AH | CAN0メッセージIDレジスタ17 | C0MIDL17 | | | | | 不定 |
| 03FEC32CH | | C0MIDH17 | | | | | 不定 |
| 03FEC32EH | CAN0メッセージ制御レジスタ17 | C0MCTRL17 | | | | 00x00000 000xx000B | |

表20 - 16 レジスタ・アクセス・タイプ (11/17)

| アドレス | 機能レジスタ名称 | 略号 | R/W | 操作可能ビット | | | 初期値 |
|-----------|------------------------------|-------------|-----|---------|---|-----------------------|-----------------------|
| | | | | 1 | 8 | 16 | |
| 03FEC340H | CAN0メッセージ・データ・バイト01レジスタ18 | C0MDATA0118 | R/W | | | | 不定 |
| 03FEC340H | CAN0メッセージ・データ・バイト0レジスタ18 | C0MDATA0018 | | | | | 不定 |
| 03FEC341H | CAN0メッセージ・データ・バイト1レジスタ18 | C0MDATA0118 | | | | | 不定 |
| 03FEC342H | CAN0メッセージ・データ・バイト23レジスタ18 | C0MDATA2318 | | | | | 不定 |
| 03FEC342H | CAN0メッセージ・データ・バイト2レジスタ18 | C0MDATA0218 | | | | | 不定 |
| 03FEC343H | CAN0メッセージ・データ・バイト3レジスタ18 | C0MDATA0318 | | | | | 不定 |
| 03FEC344H | CAN0メッセージ・データ・バイト45レジスタ18 | C0MDATA4518 | | | | | 不定 |
| 03FEC344H | CAN0メッセージ・データ・バイト4レジスタ18 | C0MDATA0418 | | | | | 不定 |
| 03FEC345H | CAN0メッセージ・データ・バイト5レジスタ18 | C0MDATA0518 | | | | | 不定 |
| 03FEC346H | CAN0メッセージ・データ・バイト67レジスタ18 | C0MDATA6718 | | | | | 不定 |
| 03FEC346H | CAN0メッセージ・データ・バイト6レジスタ18 | C0MDATA0618 | | | | | 不定 |
| 03FEC347H | CAN0メッセージ・データ・バイト7レジスタ18 | C0MDATA0718 | | | | | 不定 |
| 03FEC348H | CAN0メッセージ・データ長レジスタ18 | C0MDLC18 | | | | | 0000xxxxB |
| 03FEC349H | CAN0メッセージ・コンフィギュレーション・レジスタ18 | C0MCONF18 | | | | | 不定 |
| 03FEC34AH | CAN0メッセージIDレジスタ18 | C0MIDL18 | | | | | 不定 |
| 03FEC34CH | | C0MIDH18 | | | | | 不定 |
| 03FEC34EH | CAN0メッセージ制御レジスタ18 | C0MCTRL18 | | | | | 00x00000 000xx000B |
| 03FEC360H | CAN0メッセージ・データ・バイト01レジスタ19 | C0MDATA0119 | | | | | 不定 |
| 03FEC360H | CAN0メッセージ・データ・バイト0レジスタ19 | C0MDATA0019 | | | | | 不定 |
| 03FEC361H | CAN0メッセージ・データ・バイト1レジスタ19 | C0MDATA0119 | | | | | 不定 |
| 03FEC362H | CAN0メッセージ・データ・バイト23レジスタ19 | C0MDATA2319 | | | | | 不定 |
| 03FEC362H | CAN0メッセージ・データ・バイト2レジスタ19 | C0MDATA0219 | | | | | 不定 |
| 03FEC363H | CAN0メッセージ・データ・バイト3レジスタ19 | C0MDATA0319 | | | | | 不定 |
| 03FEC364H | CAN0メッセージ・データ・バイト45レジスタ19 | C0MDATA4519 | | | | | 不定 |
| 03FEC364H | CAN0メッセージ・データ・バイト4レジスタ19 | C0MDATA0419 | | | | | 不定 |
| 03FEC365H | CAN0メッセージ・データ・バイト5レジスタ19 | C0MDATA0519 | | | | | 不定 |
| 03FEC366H | CAN0メッセージ・データ・バイト67レジスタ19 | C0MDATA6719 | | | | | 不定 |
| 03FEC366H | CAN0メッセージ・データ・バイト6レジスタ19 | C0MDATA0619 | | | | 不定 | |
| 03FEC367H | CAN0メッセージ・データ・バイト7レジスタ19 | C0MDATA0719 | | | | 不定 | |
| 03FEC368H | CAN0メッセージ・データ長レジスタ19 | C0MDLC19 | | | | 0000xxxxB | |
| 03FEC369H | CAN0メッセージ・コンフィギュレーション・レジスタ19 | C0MCONF19 | | | | 不定 | |
| 03FEC36AH | CAN0メッセージIDレジスタ19 | C0MIDL19 | | | | 不定 | |
| 03FEC36CH | | C0MIDH19 | | | | 不定 | |
| 03FEC36EH | CAN0メッセージ制御レジスタ19 | C0MCTRL19 | | | | 00x00000 000xx000B | |

表20 - 16 レジスタ・アクセス・タイプ (12/17)

| アドレス | 機能レジスタ名称 | 略号 | R/W | 操作可能ビット | | | 初期値 |
|-----------|------------------------------|-------------|-----|---------|---|-----------------------|-----------------------|
| | | | | 1 | 8 | 16 | |
| 03FEC380H | CAN0メッセージ・データ・バイト01レジスタ20 | C0MDATA0120 | R/W | | | | 不定 |
| 03FEC380H | CAN0メッセージ・データ・バイト0レジスタ20 | C0MDATA020 | | | | | 不定 |
| 03FEC381H | CAN0メッセージ・データ・バイト1レジスタ20 | C0MDATA120 | | | | | 不定 |
| 03FEC382H | CAN0メッセージ・データ・バイト23レジスタ20 | C0MDATA2320 | | | | | 不定 |
| 03FEC382H | CAN0メッセージ・データ・バイト2レジスタ20 | C0MDATA220 | | | | | 不定 |
| 03FEC383H | CAN0メッセージ・データ・バイト3レジスタ20 | C0MDATA320 | | | | | 不定 |
| 03FEC384H | CAN0メッセージ・データ・バイト45レジスタ20 | C0MDATA4520 | | | | | 不定 |
| 03FEC384H | CAN0メッセージ・データ・バイト4レジスタ20 | C0MDATA420 | | | | | 不定 |
| 03FEC385H | CAN0メッセージ・データ・バイト5レジスタ20 | C0MDATA520 | | | | | 不定 |
| 03FEC386H | CAN0メッセージ・データ・バイト67レジスタ20 | C0MDATA6720 | | | | | 不定 |
| 03FEC386H | CAN0メッセージ・データ・バイト6レジスタ20 | C0MDATA620 | | | | | 不定 |
| 03FEC387H | CAN0メッセージ・データ・バイト7レジスタ20 | C0MDATA720 | | | | | 不定 |
| 03FEC388H | CAN0メッセージ・データ長レジスタ20 | C0MDLC20 | | | | | 0000xxxxB |
| 03FEC389H | CAN0メッセージ・コンフィギュレーション・レジスタ20 | C0MCONF20 | | | | | 不定 |
| 03FEC38AH | CAN0メッセージIDレジスタ20 | C0MIDL20 | | | | | 不定 |
| 03FEC38CH | | C0MIDH20 | | | | | 不定 |
| 03FEC38EH | CAN0メッセージ制御レジスタ20 | C0MCTRL20 | | | | | 00x00000 000xx000B |
| 03FEC3A0H | CAN0メッセージ・データ・バイト01レジスタ21 | C0MDATA0121 | | | | | 不定 |
| 03FEC3A0H | CAN0メッセージ・データ・バイト0レジスタ21 | C0MDATA021 | | | | | 不定 |
| 03FEC3A1H | CAN0メッセージ・データ・バイト1レジスタ21 | C0MDATA121 | | | | | 不定 |
| 03FEC3A2H | CAN0メッセージ・データ・バイト23レジスタ21 | C0MDATA2321 | | | | | 不定 |
| 03FEC3A2H | CAN0メッセージ・データ・バイト2レジスタ21 | C0MDATA221 | | | | | 不定 |
| 03FEC3A3H | CAN0メッセージ・データ・バイト3レジスタ21 | C0MDATA321 | | | | | 不定 |
| 03FEC3A4H | CAN0メッセージ・データ・バイト45レジスタ21 | C0MDATA4521 | | | | | 不定 |
| 03FEC3A4H | CAN0メッセージ・データ・バイト4レジスタ21 | C0MDATA421 | | | | | 不定 |
| 03FEC3A5H | CAN0メッセージ・データ・バイト5レジスタ21 | C0MDATA521 | | | | | 不定 |
| 03FEC3A6H | CAN0メッセージ・データ・バイト67レジスタ21 | C0MDATA6721 | | | | | 不定 |
| 03FEC3A6H | CAN0メッセージ・データ・バイト6レジスタ21 | C0MDATA621 | | | | | 不定 |
| 03FEC3A7H | CAN0メッセージ・データ・バイト7レジスタ21 | C0MDATA721 | | | | 不定 | |
| 03FEC3A8H | CAN0メッセージ・データ長レジスタ21 | C0MDLC21 | | | | 0000xxxxB | |
| 03FEC3A9H | CAN0メッセージ・コンフィギュレーション・レジスタ21 | C0MCONF21 | | | | 不定 | |
| 03FEC3AAH | CAN0メッセージIDレジスタ21 | C0MIDL21 | | | | 不定 | |
| 03FEC3ACH | | C0MIDH21 | | | | 不定 | |
| 03FEC3AEH | CAN0メッセージ制御レジスタ21 | C0MCTRL21 | | | | 00x00000 000xx000B | |

表20 - 16 レジスタ・アクセス・タイプ (13/17)

| アドレス | 機能レジスタ名称 | 略号 | R/W | 操作可能ビット | | | 初期値 |
|-----------|------------------------------|-------------|-----|---------|---|-----------------------|-----------------------|
| | | | | 1 | 8 | 16 | |
| 03FEC3C0H | CAN0メッセージ・データ・バイト01レジスタ22 | C0MDATA0122 | R/W | | | | 不定 |
| 03FEC3C0H | CAN0メッセージ・データ・バイト0レジスタ22 | C0MDATA022 | | | | | 不定 |
| 03FEC3C1H | CAN0メッセージ・データ・バイト1レジスタ22 | C0MDATA122 | | | | | 不定 |
| 03FEC3C2H | CAN0メッセージ・データ・バイト23レジスタ22 | C0MDATA2322 | | | | | 不定 |
| 03FEC3C2H | CAN0メッセージ・データ・バイト2レジスタ22 | C0MDATA222 | | | | | 不定 |
| 03FEC3C3H | CAN0メッセージ・データ・バイト3レジスタ22 | C0MDATA322 | | | | | 不定 |
| 03FEC3C4H | CAN0メッセージ・データ・バイト45レジスタ22 | C0MDATA4522 | | | | | 不定 |
| 03FEC3C4H | CAN0メッセージ・データ・バイト4レジスタ22 | C0MDATA422 | | | | | 不定 |
| 03FEC3C5H | CAN0メッセージ・データ・バイト5レジスタ22 | C0MDATA522 | | | | | 不定 |
| 03FEC3C6H | CAN0メッセージ・データ・バイト67レジスタ22 | C0MDATA6722 | | | | | 不定 |
| 03FEC3C6H | CAN0メッセージ・データ・バイト6レジスタ22 | C0MDATA622 | | | | | 不定 |
| 03FEC3C7H | CAN0メッセージ・データ・バイト7レジスタ22 | C0MDATA722 | | | | | 不定 |
| 03FEC3C8H | CAN0メッセージ・データ長レジスタ22 | C0MDLC22 | | | | | 0000xxxxB |
| 03FEC3C9H | CAN0メッセージ・コンフィギュレーション・レジスタ22 | C0MCONF22 | | | | | 不定 |
| 03FEC3CAH | CAN0メッセージIDレジスタ22 | C0MIDL22 | | | | | 不定 |
| 03FEC3CCH | | C0MIDH22 | | | | | 不定 |
| 03FEC3CEH | CAN0メッセージ制御レジスタ22 | C0MCTRL22 | | | | | 00x00000 000xx000B |
| 03FEC3E0H | CAN0メッセージ・データ・バイト01レジスタ23 | C0MDATA0123 | | | | | 不定 |
| 03FEC3E0H | CAN0メッセージ・データ・バイト0レジスタ23 | C0MDATA023 | | | | | 不定 |
| 03FEC3E1H | CAN0メッセージ・データ・バイト1レジスタ23 | C0MDATA123 | | | | | 不定 |
| 03FEC3E2H | CAN0メッセージ・データ・バイト23レジスタ23 | C0MDATA2323 | | | | | 不定 |
| 03FEC3E2H | CAN0メッセージ・データ・バイト2レジスタ23 | C0MDATA223 | | | | | 不定 |
| 03FEC3E3H | CAN0メッセージ・データ・バイト3レジスタ23 | C0MDATA323 | | | | | 不定 |
| 03FEC3E4H | CAN0メッセージ・データ・バイト45レジスタ23 | C0MDATA4523 | | | | | 不定 |
| 03FEC3E4H | CAN0メッセージ・データ・バイト4レジスタ23 | C0MDATA423 | | | | | 不定 |
| 03FEC3E5H | CAN0メッセージ・データ・バイト5レジスタ23 | C0MDATA523 | | | | | 不定 |
| 03FEC3E6H | CAN0メッセージ・データ・バイト67レジスタ23 | C0MDATA6723 | | | | | 不定 |
| 03FEC3E6H | CAN0メッセージ・データ・バイト6レジスタ23 | C0MDATA623 | | | | | 不定 |
| 03FEC3E7H | CAN0メッセージ・データ・バイト7レジスタ23 | C0MDATA723 | | | | | 不定 |
| 03FEC3E8H | CAN0メッセージ・データ長レジスタ23 | C0MDLC23 | | | | | 0000xxxxB |
| 03FEC3E9H | CAN0メッセージ・コンフィギュレーション・レジスタ23 | C0MCONF23 | | | | | 不定 |
| 03FEC3EAH | CAN0メッセージIDレジスタ23 | C0MIDL23 | | | | | 不定 |
| 03FEC3ECH | | C0MIDH23 | | | | | 不定 |
| 03FEC3EEH | CAN0メッセージ制御レジスタ23 | C0MCTRL23 | | | | 00x00000 000xx000B | |

表20 - 16 レジスタ・アクセス・タイプ (14/17)

| アドレス | 機能レジスタ名称 | 略号 | R/W | 操作可能ビット | | | 初期値 |
|-----------|------------------------------|-------------|-----|---------|---|-----------------------|-----------------------|
| | | | | 1 | 8 | 16 | |
| 03FEC400H | CAN0メッセージ・データ・バイト01レジスタ24 | C0MDATA0124 | R/W | | | | 不定 |
| 03FEC400H | CAN0メッセージ・データ・バイト0レジスタ24 | C0MDATA024 | | | | | 不定 |
| 03FEC401H | CAN0メッセージ・データ・バイト1レジスタ24 | C0MDATA124 | | | | | 不定 |
| 03FEC402H | CAN0メッセージ・データ・バイト23レジスタ24 | C0MDATA2324 | | | | | 不定 |
| 03FEC402H | CAN0メッセージ・データ・バイト2レジスタ24 | C0MDATA224 | | | | | 不定 |
| 03FEC403H | CAN0メッセージ・データ・バイト3レジスタ24 | C0MDATA324 | | | | | 不定 |
| 03FEC404H | CAN0メッセージ・データ・バイト45レジスタ24 | C0MDATA4524 | | | | | 不定 |
| 03FEC404H | CAN0メッセージ・データ・バイト4レジスタ24 | C0MDATA424 | | | | | 不定 |
| 03FEC405H | CAN0メッセージ・データ・バイト5レジスタ24 | C0MDATA524 | | | | | 不定 |
| 03FEC406H | CAN0メッセージ・データ・バイト67レジスタ24 | C0MDATA6724 | | | | | 不定 |
| 03FEC406H | CAN0メッセージ・データ・バイト6レジスタ24 | C0MDATA624 | | | | | 不定 |
| 03FEC407H | CAN0メッセージ・データ・バイト7レジスタ24 | C0MDATA724 | | | | | 不定 |
| 03FEC408H | CAN0メッセージ・データ長レジスタ24 | C0MDLC24 | | | | | 0000xxxxB |
| 03FEC409H | CAN0メッセージ・コンフィギュレーション・レジスタ24 | C0MCONF24 | | | | | 不定 |
| 03FEC40AH | CAN0メッセージIDレジスタ24 | C0MIDL24 | | | | | 不定 |
| 03FEC40CH | | C0MIDH24 | | | | | 不定 |
| 03FEC40EH | CAN0メッセージ制御レジスタ24 | C0MCTRL24 | | | | | 00x00000 000xx000B |
| 03FEC420H | CAN0メッセージ・データ・バイト01レジスタ25 | C0MDATA0125 | | | | | 不定 |
| 03FEC420H | CAN0メッセージ・データ・バイト0レジスタ25 | C0MDATA025 | | | | | 不定 |
| 03FEC421H | CAN0メッセージ・データ・バイト1レジスタ25 | C0MDATA125 | | | | | 不定 |
| 03FEC422H | CAN0メッセージ・データ・バイト23レジスタ25 | C0MDATA2325 | | | | | 不定 |
| 03FEC422H | CAN0メッセージ・データ・バイト2レジスタ25 | C0MDATA225 | | | | | 不定 |
| 03FEC423H | CAN0メッセージ・データ・バイト3レジスタ25 | C0MDATA325 | | | | | 不定 |
| 03FEC424H | CAN0メッセージ・データ・バイト45レジスタ25 | C0MDATA4525 | | | | | 不定 |
| 03FEC424H | CAN0メッセージ・データ・バイト4レジスタ25 | C0MDATA425 | | | | | 不定 |
| 03FEC425H | CAN0メッセージ・データ・バイト5レジスタ25 | C0MDATA525 | | | | | 不定 |
| 03FEC426H | CAN0メッセージ・データ・バイト67レジスタ25 | C0MDATA6725 | | | | | 不定 |
| 03FEC426H | CAN0メッセージ・データ・バイト6レジスタ25 | C0MDATA625 | | | | | 不定 |
| 03FEC427H | CAN0メッセージ・データ・バイト7レジスタ25 | C0MDATA725 | | | | | 不定 |
| 03FEC428H | CAN0メッセージ・データ長レジスタ25 | C0MDLC25 | | | | | 0000xxxxB |
| 03FEC429H | CAN0メッセージ・コンフィギュレーション・レジスタ25 | C0MCONF25 | | | | 不定 | |
| 03FEC42AH | CAN0メッセージIDレジスタ25 | C0MIDL25 | | | | 不定 | |
| 03FEC42CH | | C0MIDH25 | | | | 不定 | |
| 03FEC42EH | CAN0メッセージ制御レジスタ25 | C0MCTRL25 | | | | 00x00000 000xx000B | |

表20 - 16 レジスタ・アクセス・タイプ (15/17)

| アドレス | 機能レジスタ名称 | 略号 | R/W | 操作可能ビット | | | 初期値 |
|-----------|------------------------------|-------------|-----|---------|---|-----------------------|-----------------------|
| | | | | 1 | 8 | 16 | |
| 03FEC440H | CAN0メッセージ・データ・バイト01レジスタ26 | C0MDATA0126 | R/W | | | | 不定 |
| 03FEC440H | CAN0メッセージ・データ・バイト0レジスタ26 | C0MDATA026 | | | | | 不定 |
| 03FEC441H | CAN0メッセージ・データ・バイト1レジスタ26 | C0MDATA126 | | | | | 不定 |
| 03FEC442H | CAN0メッセージ・データ・バイト23レジスタ26 | C0MDATA2326 | | | | | 不定 |
| 03FEC442H | CAN0メッセージ・データ・バイト2レジスタ26 | C0MDATA226 | | | | | 不定 |
| 03FEC443H | CAN0メッセージ・データ・バイト3レジスタ26 | C0MDATA326 | | | | | 不定 |
| 03FEC444H | CAN0メッセージ・データ・バイト45レジスタ26 | C0MDATA4526 | | | | | 不定 |
| 03FEC444H | CAN0メッセージ・データ・バイト4レジスタ26 | C0MDATA426 | | | | | 不定 |
| 03FEC445H | CAN0メッセージ・データ・バイト5レジスタ26 | C0MDATA526 | | | | | 不定 |
| 03FEC446H | CAN0メッセージ・データ・バイト67レジスタ26 | C0MDATA6726 | | | | | 不定 |
| 03FEC446H | CAN0メッセージ・データ・バイト6レジスタ26 | C0MDATA626 | | | | | 不定 |
| 03FEC447H | CAN0メッセージ・データ・バイト7レジスタ26 | C0MDATA726 | | | | | 不定 |
| 03FEC448H | CAN0メッセージ・データ長レジスタ26 | C0MDLC26 | | | | | 0000xxxxB |
| 03FEC449H | CAN0メッセージ・コンフィギュレーション・レジスタ26 | C0MCONF26 | | | | | 不定 |
| 03FEC44AH | CAN0メッセージIDレジスタ26 | C0MIDL26 | | | | | 不定 |
| 03FEC44CH | | C0MIDH26 | | | | | 不定 |
| 03FEC44EH | CAN0メッセージ制御レジスタ26 | C0MCTRL26 | | | | | 00x00000 000xx000B |
| 03FEC460H | CAN0メッセージ・データ・バイト01レジスタ27 | C0MDATA0127 | | | | | 不定 |
| 03FEC460H | CAN0メッセージ・データ・バイト0レジスタ27 | C0MDATA027 | | | | | 不定 |
| 03FEC461H | CAN0メッセージ・データ・バイト1レジスタ27 | C0MDATA127 | | | | | 不定 |
| 03FEC462H | CAN0メッセージ・データ・バイト23レジスタ27 | C0MDATA2327 | | | | | 不定 |
| 03FEC462H | CAN0メッセージ・データ・バイト2レジスタ27 | C0MDATA227 | | | | | 不定 |
| 03FEC463H | CAN0メッセージ・データ・バイト3レジスタ27 | C0MDATA327 | | | | | 不定 |
| 03FEC464H | CAN0メッセージ・データ・バイト45レジスタ27 | C0MDATA4527 | | | | | 不定 |
| 03FEC464H | CAN0メッセージ・データ・バイト4レジスタ27 | C0MDATA427 | | | | | 不定 |
| 03FEC465H | CAN0メッセージ・データ・バイト5レジスタ27 | C0MDATA527 | | | | | 不定 |
| 03FEC466H | CAN0メッセージ・データ・バイト67レジスタ27 | C0MDATA6727 | | | | 不定 | |
| 03FEC466H | CAN0メッセージ・データ・バイト6レジスタ27 | C0MDATA627 | | | | 不定 | |
| 03FEC467H | CAN0メッセージ・データ・バイト7レジスタ27 | C0MDATA727 | | | | 不定 | |
| 03FEC468H | CAN0メッセージ・データ長レジスタ27 | C0MDLC27 | | | | 0000xxxxB | |
| 03FEC469H | CAN0メッセージ・コンフィギュレーション・レジスタ27 | C0MCONF27 | | | | 不定 | |
| 03FEC46AH | CAN0メッセージIDレジスタ27 | C0MIDL27 | | | | 不定 | |
| 03FEC46CH | | C0MIDH27 | | | | 不定 | |
| 03FEC46EH | CAN0メッセージ制御レジスタ27 | C0MCTRL27 | | | | 00x00000 000xx000B | |

表20 - 16 レジスタ・アクセス・タイプ (16/17)

| アドレス | 機能レジスタ名称 | 略号 | R/W | 操作可能ビット | | | 初期値 |
|-----------|------------------------------|-------------|-----|---------|---|----|-----------------------|
| | | | | 1 | 8 | 16 | |
| 03FEC480H | CAN0メッセージ・データ・バイト01レジスタ28 | C0MDATA0128 | R/W | | | | 不定 |
| 03FEC480H | CAN0メッセージ・データ・バイト0レジスタ28 | C0MDATA028 | | | | | 不定 |
| 03FEC481H | CAN0メッセージ・データ・バイト1レジスタ28 | C0MDATA128 | | | | | 不定 |
| 03FEC482H | CAN0メッセージ・データ・バイト23レジスタ28 | C0MDATA2328 | | | | | 不定 |
| 03FEC482H | CAN0メッセージ・データ・バイト2レジスタ28 | C0MDATA228 | | | | | 不定 |
| 03FEC483H | CAN0メッセージ・データ・バイト3レジスタ28 | C0MDATA328 | | | | | 不定 |
| 03FEC484H | CAN0メッセージ・データ・バイト45レジスタ28 | C0MDATA4528 | | | | | 不定 |
| 03FEC484H | CAN0メッセージ・データ・バイト4レジスタ28 | C0MDATA428 | | | | | 不定 |
| 03FEC485H | CAN0メッセージ・データ・バイト5レジスタ28 | C0MDATA528 | | | | | 不定 |
| 03FEC486H | CAN0メッセージ・データ・バイト67レジスタ28 | C0MDATA6728 | | | | | 不定 |
| 03FEC486H | CAN0メッセージ・データ・バイト6レジスタ28 | C0MDATA628 | | | | | 不定 |
| 03FEC487H | CAN0メッセージ・データ・バイト7レジスタ28 | C0MDATA728 | | | | | 不定 |
| 03FEC488H | CAN0メッセージ・データ長レジスタ28 | C0MDLC28 | | | | | 0000xxxxB |
| 03FEC489H | CAN0メッセージ・コンフィギュレーション・レジスタ28 | C0MCONF28 | | | | | 不定 |
| 03FEC48AH | CAN0メッセージIDレジスタ28 | C0MIDL28 | | | | | 不定 |
| 03FEC48CH | | C0MIDH28 | | | | | 不定 |
| 03FEC48EH | CAN0メッセージ制御レジスタ28 | C0MCTRL28 | | | | | 00x00000 000xx000B |
| 03FEC4A0H | CAN0メッセージ・データ・バイト01レジスタ29 | C0MDATA0129 | | | | | 不定 |
| 03FEC4A0H | CAN0メッセージ・データ・バイト0レジスタ29 | C0MDATA029 | | | | | 不定 |
| 03FEC4A1H | CAN0メッセージ・データ・バイト1レジスタ29 | C0MDATA129 | | | | | 不定 |
| 03FEC4A2H | CAN0メッセージ・データ・バイト23レジスタ29 | C0MDATA2329 | | | | | 不定 |
| 03FEC4A2H | CAN0メッセージ・データ・バイト2レジスタ29 | C0MDATA229 | | | | | 不定 |
| 03FEC4A3H | CAN0メッセージ・データ・バイト3レジスタ29 | C0MDATA329 | | | | | 不定 |
| 03FEC4A4H | CAN0メッセージ・データ・バイト45レジスタ29 | C0MDATA4529 | | | | | 不定 |
| 03FEC4A4H | CAN0メッセージ・データ・バイト4レジスタ29 | C0MDATA429 | | | | | 不定 |
| 03FEC4A5H | CAN0メッセージ・データ・バイト5レジスタ29 | C0MDATA529 | | | | | 不定 |
| 03FEC4A6H | CAN0メッセージ・データ・バイト67レジスタ29 | C0MDATA6729 | | | | | 不定 |
| 03FEC4A6H | CAN0メッセージ・データ・バイト6レジスタ29 | C0MDATA629 | | | | | 不定 |
| 03FEC4A7H | CAN0メッセージ・データ・バイト7レジスタ29 | C0MDATA729 | | | | | 不定 |
| 03FEC4A8H | CAN0メッセージ・データ長レジスタ29 | C0MDLC29 | | | | | 0000xxxxB |
| 03FEC4A9H | CAN0メッセージ・コンフィギュレーション・レジスタ29 | C0MCONF29 | | | | | 不定 |
| 03FEC4AAH | CAN0メッセージIDレジスタ29 | C0MIDL29 | | | | | 不定 |
| 03FEC4ACH | | C0MIDH29 | | | | | 不定 |
| 03FEC4AEH | CAN0メッセージ制御レジスタ29 | C0MCTRL29 | | | | | 00x00000 000xx000B |

表20 - 16 レジスタ・アクセス・タイプ (17/17)

| アドレス | 機能レジスタ名称 | 略号 | R/W | 操作可能ビット | | | 初期値 |
|-----------|------------------------------|-------------|-----|---------|---|-----------------------|-----------------------|
| | | | | 1 | 8 | 16 | |
| 03FEC4C0H | CAN0メッセージ・データ・バイト01レジスタ30 | C0MDATA0130 | R/W | | | | 不定 |
| 03FEC4C0H | CAN0メッセージ・データ・バイト0レジスタ30 | C0MDATA030 | | | | | 不定 |
| 03FEC4C1H | CAN0メッセージ・データ・バイト1レジスタ30 | C0MDATA130 | | | | | 不定 |
| 03FEC4C2H | CAN0メッセージ・データ・バイト23レジスタ30 | C0MDATA2330 | | | | | 不定 |
| 03FEC4C2H | CAN0メッセージ・データ・バイト2レジスタ30 | C0MDATA230 | | | | | 不定 |
| 03FEC4C3H | CAN0メッセージ・データ・バイト3レジスタ30 | C0MDATA330 | | | | | 不定 |
| 03FEC4C4H | CAN0メッセージ・データ・バイト45レジスタ30 | C0MDATA4530 | | | | | 不定 |
| 03FEC4C4H | CAN0メッセージ・データ・バイト4レジスタ30 | C0MDATA430 | | | | | 不定 |
| 03FEC4C5H | CAN0メッセージ・データ・バイト5レジスタ30 | C0MDATA530 | | | | | 不定 |
| 03FEC4C6H | CAN0メッセージ・データ・バイト67レジスタ30 | C0MDATA6730 | | | | | 不定 |
| 03FEC4C6H | CAN0メッセージ・データ・バイト6レジスタ30 | C0MDATA630 | | | | | 不定 |
| 03FEC4C7H | CAN0メッセージ・データ・バイト7レジスタ30 | C0MDATA730 | | | | | 不定 |
| 03FEC4C8H | CAN0メッセージ・データ長レジスタ30 | C0MDLC30 | | | | | 0000xxxxB |
| 03FEC4C9H | CAN0メッセージ・コンフィギュレーション・レジスタ30 | C0MCONF30 | | | | | 不定 |
| 03FEC4CAH | CAN0メッセージIDレジスタ30 | C0MIDL30 | | | | | 不定 |
| 03FEC4CCH | | C0MIDH30 | | | | | 不定 |
| 03FEC4CEH | CAN0メッセージ制御レジスタ30 | C0MCTRL30 | | | | | 00x00000 000xx000B |
| 03FEC4E0H | CAN0メッセージ・データ・バイト01レジスタ31 | C0MDATA0131 | | | | | 不定 |
| 03FEC4E0H | CAN0メッセージ・データ・バイト0レジスタ31 | C0MDATA031 | | | | | 不定 |
| 03FEC4E1H | CAN0メッセージ・データ・バイト1レジスタ31 | C0MDATA131 | | | | | 不定 |
| 03FEC4E2H | CAN0メッセージ・データ・バイト23レジスタ31 | C0MDATA2331 | | | | | 不定 |
| 03FEC4E2H | CAN0メッセージ・データ・バイト2レジスタ31 | C0MDATA231 | | | | | 不定 |
| 03FEC4E3H | CAN0メッセージ・データ・バイト3レジスタ31 | C0MDATA331 | | | | | 不定 |
| 03FEC4E4H | CAN0メッセージ・データ・バイト45レジスタ31 | C0MDATA4531 | | | | | 不定 |
| 03FEC4E4H | CAN0メッセージ・データ・バイト4レジスタ31 | C0MDATA431 | | | | | 不定 |
| 03FEC4E5H | CAN0メッセージ・データ・バイト5レジスタ31 | C0MDATA531 | | | | | 不定 |
| 03FEC4E6H | CAN0メッセージ・データ・バイト67レジスタ31 | C0MDATA6731 | | | | | 不定 |
| 03FEC4E6H | CAN0メッセージ・データ・バイト6レジスタ31 | C0MDATA631 | | | | 不定 | |
| 03FEC4E7H | CAN0メッセージ・データ・バイト7レジスタ31 | C0MDATA731 | | | | 不定 | |
| 03FEC4E8H | CAN0メッセージ・データ長レジスタ31 | C0MDLC31 | | | | 0000xxxxB | |
| 03FEC4E9H | CAN0メッセージ・コンフィギュレーション・レジスタ31 | C0MCONF31 | | | | 不定 | |
| 03FEC4EAH | CAN0メッセージIDレジスタ31 | C0MIDL31 | | | | 不定 | |
| 03FEC4ECH | | C0MIDH31 | | | | 不定 | |
| 03FEC4EEH | CAN0メッセージ制御レジスタ31 | C0MCTRL31 | | | | 00x00000 000xx000B | |

20.5.3 レジスタのビット構成

表20 - 17 CANグローバル・レジスタのビット構成

| アドレス | 略 号 | ビット7/15 | ビット6/14 | ビット5/13 | ビット4/12 | ビット3/11 | ビット2/10 | ビット1/9 | ビット0/8 |
|-----------|----------------|---------|---------|---------|---------|---------|---------|---------------|-----------------|
| 03FEC000H | COGMCTRL (W) | 0 | 0 | 0 | 0 | 0 | 0 | 0 | Clear GOM |
| 03FEC001H | | 0 | 0 | 0 | 0 | 0 | 0 | Set EFSD | Set GOM |
| 03FEC000H | COGMCTRL (R) | 0 | 0 | 0 | 0 | 0 | 0 | EFSD | GOM |
| 03FEC001H | | MBON | 0 | 0 | 0 | 0 | 0 | 0 | 0 |
| 03FEC002H | COGMCS | 0 | 0 | 0 | 0 | CCP3 | CCP2 | CCP1 | CCP0 |
| 03FEC006H | COGMABT (W) | 0 | 0 | 0 | 0 | 0 | 0 | 0 | Clear ABTTRG |
| 03FEC007H | | 0 | 0 | 0 | 0 | 0 | 0 | Set ABTCLR | Set ABTTRG |
| 03FEC006H | COGMABT (R) | 0 | 0 | 0 | 0 | 0 | 0 | ABTCLR | ABTTRG |
| 03FEC007H | | 0 | 0 | 0 | 0 | 0 | 0 | 0 | 0 |
| 03FEC008H | COGMABTD | 0 | 0 | 0 | 0 | ABTD3 | ABTD2 | ABTD1 | ABTD0 |

表20 - 18 CANモジュール・レジスタのビット構成

(1/2)

| アドレス | 略号 | ビット7/15 | ビット6/14 | ビット5/13 | ビット4/12 | ビット3/11 | ビット2/10 | ビット1/9 | ビット0/8 |
|-----------|--------------|---------------|-----------|-----------------|------------------|------------------|------------------|------------------|------------------|
| 03FEC040H | COMASK1L | CMID7-CMID0 | | | | | | | |
| 03FEC041H | | CMID15-CMID8 | | | | | | | |
| 03FEC042H | COMASK1H | CMID23-CMID16 | | | | | | | |
| 03FEC043H | | 0 | 0 | 0 | CMID28-CMID24 | | | | |
| 03FEC044H | COMASK2L | CMID7-CMID0 | | | | | | | |
| 03FEC045H | | CMID15-CMID8 | | | | | | | |
| 03FEC046H | COMASK2H | CMID23-CMID16 | | | | | | | |
| 03FEC047H | | 0 | 0 | 0 | CMID28-CMID24 | | | | |
| 03FEC048H | COMASK3L | CMID7-CMID0 | | | | | | | |
| 03FEC049H | | CMID15-CMID8 | | | | | | | |
| 03FEC04AH | COMASK3H | CMID23-CMID16 | | | | | | | |
| 03FEC04BH | | 0 | 0 | 0 | CMID28-CMID24 | | | | |
| 03FEC04CH | COMASK4L | CMID7-CMID0 | | | | | | | |
| 03FEC04DH | | CMID15-CMID8 | | | | | | | |
| 03FEC04EH | COMASK4H | CMID23-CMID16 | | | | | | | |
| 03FEC04FH | | 0 | 0 | 0 | CMID28-CMID24 | | | | |
| 03FEC050H | COCTRL (W) | 0 | Clear AL | Clear VALID | Clear PSMODE1 | Clear PSMODE0 | Clear OPMODE2 | Clear OPMODE1 | Clear OPMODE0 |
| 03FEC051H | | Set CCERC | Set AL | 0 | Set PSMODE1 | Set PSMODE0 | Set OPMODE2 | Set OPMODE1 | Set OPMODE0 |
| 03FEC050H | COCTRL (R) | CCERC | AL | VALID | PS MODE1 | PS MODE0 | OP MODE2 | OP MODE1 | OP MODE0 |
| 03FEC051H | | 0 | 0 | 0 | 0 | 0 | 0 | RSTAT | TSTAT |
| 03FEC052H | COLEC (W) | 0 | 0 | 0 | 0 | 0 | 0 | 0 | 0 |
| 03FEC052H | COLEC (R) | 0 | 0 | 0 | 0 | 0 | LEC2 | LEC1 | LEC0 |
| 03FEC053H | COINFO | 0 | 0 | 0 | BOFF | TECS1 | TECS0 | RECS1 | RECS0 |
| 03FEC054H | COERC | TEC7-TEC0 | | | | | | | |
| 03FEC055H | | REPS | REC6-REC0 | | | | | | |
| 03FEC056H | COIE (W) | 0 | 0 | Clear CIE5 | Clear CIE4 | Clear CIE3 | Clear CIE2 | Clear CIE1 | Clear CIE0 |
| 03FEC057H | | 0 | 0 | Set CIE5 | Set CIE4 | Set CIE3 | Set CIE2 | Set CIE1 | Set CIE0 |
| 03FEC056H | COIE (R) | 0 | 0 | CIE5 | CIE4 | CIE3 | CIE2 | CIE1 | CIE0 |
| 03FEC057H | | 0 | 0 | 0 | 0 | 0 | 0 | 0 | 0 |
| 03FEC058H | COINTS (W) | 0 | 0 | Clear CINTS5 | Clear CINTS4 | Clear CINTS3 | Clear CINTS2 | Clear CINTS1 | Clear CINTS0 |
| 03FEC059H | | 0 | 0 | 0 | 0 | 0 | 0 | 0 | 0 |
| 03FEC058H | COINTS (R) | 0 | 0 | CINTS5 | CINTS4 | CINTS3 | CINTS2 | CINTS1 | CINTS0 |
| 03FEC059H | | 0 | 0 | 0 | 0 | 0 | 0 | 0 | 0 |

表20 - 18 CANモジュール・レジスタのビット構成

(2/2)

| アドレス | 略号 | ビット7/15 | ビット6/14 | ビット5/13 | ビット4/12 | ビット3/11 | ビット2/10 | ビット1/9 | ビット0/8 |
|-------------------------|------------|------------------------------------|---------|------------|---------|---------------|-----------------|----------------|---------------|
| 03FEC05AH | C0BRP | TQPRS7-TQPRS0 | | | | | | | |
| 03FEC05CH | C0BTR | 0 | 0 | 0 | 0 | TSEG13-TSEG10 | | | |
| 03FEC05DH | | 0 | 0 | SJW1, SJW0 | | 0 | TSEG22-TSEG20 | | |
| 03FEC05EH | C0LIPT | LIPT7-LIPT0 | | | | | | | |
| 03FEC060H | C0RGPT (W) | 0 | 0 | 0 | 0 | 0 | 0 | 0 | Clear ROVF |
| 03FEC061H | | 0 | 0 | 0 | 0 | 0 | 0 | 0 | 0 |
| 03FEC060H | C0RGPT (R) | 0 | 0 | 0 | 0 | 0 | 0 | RHPM | ROVF |
| 03FEC061H | | RGPT7-RGPT0 | | | | | | | |
| 03FEC062H | C0LOPT | LOPT7-LOPT0 | | | | | | | |
| 03FEC064H | C0TGPT (W) | 0 | 0 | 0 | 0 | 0 | 0 | 0 | Clear TOVF |
| 03FEC065H | | 0 | 0 | 0 | 0 | 0 | 0 | 0 | 0 |
| 03FEC064H | C0TGPT (R) | 0 | 0 | 0 | 0 | 0 | 0 | THPM | TOVF |
| 03FEC065H | | TGPT7-TGPT0 | | | | | | | |
| 03FEC066H | C0TS (W) | 0 | 0 | 0 | 0 | 0 | Clear TSLOCK | Clear TSSEL | Clear TSEN |
| 03FEC067H | | 0 | 0 | 0 | 0 | 0 | Set TSLOCK | Set TSSEL | Set TSEN |
| 03FEC066H | C0TS (R) | 0 | 0 | 0 | 0 | 0 | TSLOCK | TSSEL | TSEN |
| 03FEC067H | | 0 | 0 | 0 | 0 | 0 | 0 | 0 | 0 |
| 03FEC068H- 03FEC0FFH | - | アクセス禁止 (reserved for future use) | | | | | | | |

表20 - 19 メッセージ・バッファ・レジスタのビット構成

| アドレス | 略号 | ビット 7/15 | ビット 6/14 | ビット 5/13 | ビット 4/12 | ビット 3/11 | ビット 2/10 | ビット 1/9 | ビット 0/8 |
|------------------------|-----------------|------------------------------|-------------|-------------|--------------|-------------|-------------|--------------|--------------|
| 03FECxx0H | C0MDATA01m | メッセージ・データ (バイト0) | | | | | | | |
| 03FECxx1H | | メッセージ・データ (バイト1) | | | | | | | |
| 03FECxx0H | C0MDATA0m | メッセージ・データ (バイト0) | | | | | | | |
| 03FECxx1H | | メッセージ・データ (バイト1) | | | | | | | |
| 03FECxx2H | C0MDATA23m | メッセージ・データ (バイト2) | | | | | | | |
| 03FECxx3H | | メッセージ・データ (バイト3) | | | | | | | |
| 03FECxx2H | C0MDATA2m | メッセージ・データ (バイト2) | | | | | | | |
| 03FECxx3H | | メッセージ・データ (バイト3) | | | | | | | |
| 03FECxx4H | C0MDATA45m | メッセージ・データ (バイト4) | | | | | | | |
| 03FECxx5H | | メッセージ・データ (バイト5) | | | | | | | |
| 03FECxx4H | C0MDATA4m | メッセージ・データ (バイト4) | | | | | | | |
| 03FECxx5H | | メッセージ・データ (バイト5) | | | | | | | |
| 03FECxx6H | C0MDATA67m | メッセージ・データ (バイト6) | | | | | | | |
| 03FECxx7H | | メッセージ・データ (バイト7) | | | | | | | |
| 03FECxx6H | C0MDATA6m | メッセージ・データ (バイト6) | | | | | | | |
| 03FECxx7H | | メッセージ・データ (バイト7) | | | | | | | |
| 03FECxx8H | C0MDLCm | 0 | | | | MDLC3 | MDLC2 | MDLC1 | MDLC0 |
| 03FECxx9H | C0MCONFm | OVS | RTR | MT2 | MT1 | MT0 | 0 | 0 | MA0 |
| 03FECxxAH | C0MIDLm | ID7 | ID6 | ID5 | ID4 | ID3 | ID2 | ID1 | ID0 |
| 03FECxxBH | | ID15 | ID14 | ID13 | ID12 | ID11 | ID10 | ID9 | ID8 |
| 03FECxxCH | C0MIDHm | ID23 | ID22 | ID21 | ID20 | ID19 | ID18 | ID17 | ID16 |
| 03FECxxDH | | IDE | 0 | 0 | ID28 | ID27 | ID26 | ID25 | ID24 |
| 03FECxxEH | C0MCTRLm (W) | 0 | 0 | 0 | Clear MOW | Clear IE | Clear DN | Clear TRQ | Clear RDY |
| 03FECxxFH | | 0 | 0 | 0 | 0 | Set IE | 0 | Set TRQ | Set RDY |
| 03FECxxEH | C0MCTRLm (R) | 0 | 0 | 0 | MOW | IE | DN | TRQ | RDY |
| 03FECxxFH | | 0 | 0 | MUC | 0 | 0 | 0 | 0 | 0 |
| 03FECxx0- 03FECxxFH | - | アクセス禁止 (reserved for future) | | | | | | | |

備考 m = 00-31

xx = 10, 12, 14, 16, 18, 1A, 1C, 1E, 20, 22, 24, 26, 28, 2A, 2C, 2E, 30, 32, 34, 36, 38, 3A, 3C, 3E, 40, 42, 44,
46, 48, 4A, 4C, 4E

20.6 レジスタ

注意 次に示す状態において、CANコントローラのレジスタへのアクセスは禁止です。詳細は3.4.9(2) 特定の内蔵周辺I/Oレジスタへのアクセスについてを参照してください。

- CPUがサブクロックで動作し、かつメイン・クロック発振を停止している場合
- CPUが内蔵発振クロックで動作している場合

備考 m = 00-31

(1) CAN0グローバル制御レジスタ (C0GMCTRL)

C0GMCTRLレジスタは、CANモジュールの動作を制御します。

(1/2)

リセット時：0000H R/W アドレス：03FEC000H

(a) リード時

| | | | | | | | | |
|----------|------|----|----|----|----|----|------|-----|
| | 15 | 14 | 13 | 12 | 11 | 10 | 9 | 8 |
| C0GMCTRL | MBON | 0 | 0 | 0 | 0 | 0 | 0 | 0 |
| | 7 | 6 | 5 | 4 | 3 | 2 | 1 | 0 |
| | 0 | 0 | 0 | 0 | 0 | 0 | EFSD | GOM |

(b) ライト時

| | | | | | | | | |
|----------|----|----|----|----|----|----|-------------|--------------|
| | 15 | 14 | 13 | 12 | 11 | 10 | 9 | 8 |
| C0GMCTRL | 0 | 0 | 0 | 0 | 0 | 0 | Set EFSD | Set GOM |
| | 7 | 6 | 5 | 4 | 3 | 2 | 1 | 0 |
| | 0 | 0 | 0 | 0 | 0 | 0 | 0 | Clear GOM |

(a) リード時

| | |
|------|--|
| MBON | メッセージ・バッファ・レジスタおよび送信・受信履歴・レジスタへのアクセス有効ビット |
| 0 | メッセージ・バッファ・レジスタおよび送信・受信履歴・レジスタへのライト・アクセスおよびリード・アクセスは無効 |
| 1 | メッセージ・バッファ・レジスタおよび送信・受信履歴・レジスタへのライト・アクセスおよびリード・アクセスは有効 |

- 注意1.** MBONビットがクリア (0) されている間は、ソフトウェアによるメッセージ・バッファ (C0MDATA0m, C0MDATA1m, C0MDATA01m, C0MDATA2m, C0MDATA3m, C0MDATA23m, C0MDATA4m, C0MDATA5m, C0MDATA45m, C0MDATA6m, C0MDATA7m, C0MDATA67m, C0MDLcm, C0MCONFm, C0MIDLm, C0MIDHm, C0MCTRLm) および送信履歴、受信履歴に関連したレジスタ (C0LOPT, C0TGPT, C0LIPT, C0RGPT) へのアクセスは無効です。
- 2.** このビットはリード・オンリーです。MBONビット = 0の状態でも1をライトしてもMBONビットは変化せず、メッセージ・バッファ・レジスタおよび送信履歴、受信履歴に関連したレジスタへのアクセスは無効のままです。

備考 CANスリープ・モード / CANストップ・モードに移行した場合、またはGOMビットをクリアした場合にMBONビットがクリア (0) されます。また、CANスリープ・モード / CANストップ・モードを解除した場合、またはGOMビットをセット (1) した場合にMBONビットがセット (1) されます。

| EFSD | 強制シャット・ダウン有効ビット |
|------|----------------------------|
| 0 | GOMビット = 0による強制シャット・ダウンは無効 |
| 1 | GOMビット = 0による強制シャット・ダウンは有効 |

注意 強制シャット・ダウンの要求を行う場合は、EFSDビットをセット(1)した直後に、GOMビットをクリア(0)してください。EFSDビットをセット(1)した直後にGOMビットをクリア(0)しないで、そのほかのレジスタ・アクセス(C0GMCTRLレジスタのリード含む)の実行をすると、EFSDビットは自動的にクリア(0)され、強制シャット・ダウンの要求は無効になります。

| GOM | グローバル操作モード・ビット |
|-----|-----------------|
| 0 | CANモジュールは動作禁止状態 |
| 1 | CANモジュールは動作許可状態 |

注意 GOMビットは、初期化モードのとき、またはEFSDビットをセット(1)した直後のみクリア(0)できます。

(b) ライト時

| Set EFSD | EFSDビットの設定 |
|----------|------------------|
| 0 | EFSDビットの変更なし |
| 1 | EFSDビットをセット(1)する |

| Set GOM | Clear GOM | GOMビットの設定 |
|---------|-----------|-----------------|
| 0 | 1 | GOMビットをクリア(0)する |
| 1 | 0 | GOMビットをセット(1)する |
| 上記以外 | | GOMビットの変更なし |

注意 GOMビットの設定とEFSDビットの設定は、必ず別々に行ってください。

(2) CAN0グローバル・クロック選択レジスタ (C0GMCS)

C0GMCSレジスタは、CANモジュール・システム・クロックを選択します。

リセット時：0FH R/W アドレス：03FEC002H

| | | | | | | | | |
|--------|---|---|---|---|------|------|------|------|
| | 7 | 6 | 5 | 4 | 3 | 2 | 1 | 0 |
| C0GMCS | 0 | 0 | 0 | 0 | CCP3 | CCP2 | CCP1 | CCP0 |

| CCP3 | CCP2 | CCP1 | CCP1 | CANモジュール・システム・クロック (f _{CANMOD}) |
|------|------|------|------|---|
| 0 | 0 | 0 | 0 | f _{CAN} /1 |
| 0 | 0 | 0 | 1 | f _{CAN} /2 |
| 0 | 0 | 1 | 0 | f _{CAN} /3 |
| 0 | 0 | 1 | 1 | f _{CAN} /4 |
| 0 | 1 | 0 | 0 | f _{CAN} /5 |
| 0 | 1 | 0 | 1 | f _{CAN} /6 |
| 0 | 1 | 1 | 0 | f _{CAN} /7 |
| 0 | 1 | 1 | 1 | f _{CAN} /8 |
| 1 | 0 | 0 | 0 | f _{CAN} /9 |
| 1 | 0 | 0 | 1 | f _{CAN} /10 |
| 1 | 0 | 1 | 0 | f _{CAN} /11 |
| 1 | 0 | 1 | 1 | f _{CAN} /12 |
| 1 | 1 | 0 | 0 | f _{CAN} /13 |
| 1 | 1 | 0 | 1 | f _{CAN} /14 |
| 1 | 1 | 1 | 0 | f _{CAN} /15 |
| 1 | 1 | 1 | 1 | f _{CAN} /16 (初期値) |

注意 f_{xx} : 32 ~ 48 MHzで使用してください。

備考 f_{CAN} = f_{xx}/2

f_{CAN} : CANクロック周波数

f_{xx} : メイン・クロック周波数

(3) CAN0グローバル自動ブロック送信制御レジスタ (COGMABT)

COGMABTレジスタは、自動ブロック送信 (ABT) 動作を制御します。

(1/2)

リセット時 : 0000H R/W アドレス : 03FEC006H

(a) リード時

| | | | | | | | | |
|---------|----|----|----|----|----|----|--------|--------|
| | 15 | 14 | 13 | 12 | 11 | 10 | 9 | 8 |
| COGMABT | 0 | 0 | 0 | 0 | 0 | 0 | 0 | 0 |
| | 7 | 6 | 5 | 4 | 3 | 2 | 1 | 0 |
| | 0 | 0 | 0 | 0 | 0 | 0 | ABTCLR | ABTTRG |

(b) ライト時

| | | | | | | | | |
|---------|----|----|----|----|----|----|---------------|-----------------|
| | 15 | 14 | 13 | 12 | 11 | 10 | 9 | 8 |
| COGMABT | 0 | 0 | 0 | 0 | 0 | 0 | Set ABTCLR | Set ABTTRG |
| | 7 | 6 | 5 | 4 | 3 | 2 | 1 | 0 |
| | 0 | 0 | 0 | 0 | 0 | 0 | 0 | Clear ABTTRG |

注意 ABT付き通常動作モードから初期化モードに移行する前に、COGMABTレジスタには必ず初期値 (0000H) を設定してください。設定後は、COGMABTレジスタが0000Hに初期化されたことを確実に確認してください。

(a) リード時

| | |
|--------|----------------------------|
| ABTCLR | 自動ブロック送信エンジン・クリア・ステータス・ビット |
| 0 | 自動ブロック送信エンジンのクリア処理を完了 |
| 1 | 自動ブロック送信エンジンのクリア処理中 |

備考1. ABTCLRビットは、ABTTRGビットがクリア (0) されている状態でセット (1) してください。ABTTRGビットがセット (1) されている状態でABTCLRビットをセット (1) した場合には、動作を保証しません。

2. ABTCLRビットのセット (1) による自動ブロック送信エンジンのクリアは、クリア要求の処理が完了した時点でABTCLRビットがただちに自動的にクリア (0) されます。

| | |
|--------|-------------------|
| ABTTRG | 自動ブロック送信ステータス・ビット |
| 0 | 自動ブロック送信の停止中 |
| 1 | 自動ブロック送信の実行中 |

注意1. 初期化モード中にABTTRGビットをセット (1) しないでください。

初期化モード中にABTTRGビットをセット (1) した場合、ABT付き通常動作モード移行後の動作を保証しません。

2. COCTRL.TSTATビットがセット (1) されている間はABTTRGビットをセット (1) しないでください。ABTTRGビットをセット (1) する前にTSTATビット = 0であることを直接事前に確認してください。

(b) ライト時

| Set ABTCLR | 自動ブロック送信エンジンのクリア要求ビット |
|------------|---|
| 0 | 自動ブロック送信エンジンはアイドル状態または動作中 |
| 1 | 自動ブロック送信エンジンのクリア要求 自動ブロック送信エンジンのクリア後は、ABTTRGビットのセット(1)による自動ブロック送信はメッセージ・バッファ0から開始されます。 |

| Set ABTTRG | Clear ABTTRG | 自動ブロック送信開始ビット |
|------------|--------------|----------------|
| 0 | 1 | 自動ブロック送信の停止を要求 |
| 1 | 0 | 自動ブロック送信の開始を要求 |
| 上記以外 | | ABTTRGビットの変更なし |

注意 ABTTRGビットをセット(1)しても、他ノードからメッセージを受信していた場合やABTメッセージ以外のメッセージ(メッセージ・バッファ8-メッセージ・バッファ31)を送信していた場合などの状況により、即時に送信を行わない可能性があります。

また、ABTTRGビットをクリア(0)しても、送信の途中で中断されることはありません。送信中の場合には、送信が完了(成功/失敗問わず)するまで送信を続けます。

(4) CAN0グローバル自動ブロック送信遅延設定レジスタ (C0GMABTD)

C0GMABTDレジスタは、ABT付き通常動作モードにおいて、ABTに割り付けられたメッセージ・バッファの送信間隔を設定します。

リセット時：00H R/W アドレス：03FEC008H

| | | | | | | | | |
|----------|---|---|---|---|-------|-------|-------|-------|
| | 7 | 6 | 5 | 4 | 3 | 2 | 1 | 0 |
| C0GMABTD | 0 | 0 | 0 | 0 | ABTD3 | ABTD2 | ABTD1 | ABTD0 |

| ABTD3 | ABTD2 | ABTD1 | ABTD0 | 自動ブロック送信時のデータ・フレーム間隔(単位はデータ・ビット・タイム; DBT) |
|-------|-------|-------|-------|---|
| 0 | 0 | 0 | 0 | 0 DBT (初期値) |
| 0 | 0 | 0 | 1 | 2 ⁵ DBT |
| 0 | 0 | 1 | 0 | 2 ⁶ DBT |
| 0 | 0 | 1 | 1 | 2 ⁷ DBT |
| 0 | 1 | 0 | 0 | 2 ⁸ DBT |
| 0 | 1 | 0 | 1 | 2 ⁹ DBT |
| 0 | 1 | 1 | 0 | 2 ¹⁰ DBT |
| 0 | 1 | 1 | 1 | 2 ¹¹ DBT |
| 1 | 0 | 0 | 0 | 2 ¹² DBT |
| 上記以外 | | | | 設定禁止 |

- 注意** 1. ABTTRGビットがセット(1)されている場合は、C0GMABTDレジスタの内容は変更しないでください。
2. 実際にCANバス上に送信されるABTメッセージのタイミングは、他局からの送信状況あるいはABTメッセージ以外のメッセージ(メッセージ・バッファ8-メッセージ・バッファ31)に対する送信要求の設定状況によって変化します。
3. ビット4-7には必ず0を設定してください。

(5) CAN0モジュール・マスク制御レジスタ (COMASKaL, COMASKaH) (a = 1, 2, 3, 4)

COMASKaL, COMASKaHレジスタは、メッセージのアイデンティファイア (ID) の一部をマスクすることで、マスクされた部分のID比較を無効にし、同一メッセージ・バッファ内の受信可能なメッセージ数を拡張します。

(1/2)

・CAN0モジュール・マスク1レジスタ (COMASK1L, COMASK1H)

リセット時：不定 R/W アドレス：COMASK1L 03FEC040H, COMASK1H 03FEC042H

| | | | | | | | | |
|----------|--------|--------|--------|--------|--------|--------|--------|--------|
| | 15 | 14 | 13 | 12 | 11 | 10 | 9 | 8 |
| COMASK1L | CMID15 | CMID14 | CMID13 | CMID12 | CMID11 | CMID10 | CMID9 | CMID8 |
| | 7 | 6 | 5 | 4 | 3 | 2 | 1 | 0 |
| | CMID7 | CMID6 | CMID5 | CMID4 | CMID3 | CMID2 | CMID1 | CMID0 |
| | 15 | 14 | 13 | 12 | 11 | 10 | 9 | 8 |
| COMASK1H | 0 | 0 | 0 | CMID28 | CMID27 | CMID26 | CMID25 | CMID24 |
| | 7 | 6 | 5 | 4 | 3 | 2 | 1 | 0 |
| | CMID23 | CMID22 | CMID21 | CMID20 | CMID19 | CMID18 | CMID17 | CMID16 |

・CAN0モジュール・マスク2レジスタ (COMASK2L, COMASK2H)

リセット時：不定 R/W アドレス：COMASK2L 03FEC044H, COMASK2H 03FEC046H

| | | | | | | | | |
|----------|--------|--------|--------|--------|--------|--------|--------|--------|
| | 15 | 14 | 13 | 12 | 11 | 10 | 9 | 8 |
| COMASK2L | CMID15 | CMID14 | CMID13 | CMID12 | CMID11 | CMID10 | CMID9 | CMID8 |
| | 7 | 6 | 5 | 4 | 3 | 2 | 1 | 0 |
| | CMID7 | CMID6 | CMID5 | CMID4 | CMID3 | CMID2 | CMID1 | CMID0 |
| | 15 | 14 | 13 | 12 | 11 | 10 | 9 | 8 |
| COMASK2H | 0 | 0 | 0 | CMID28 | CMID27 | CMID26 | CMID25 | CMID24 |
| | 7 | 6 | 5 | 4 | 3 | 2 | 1 | 0 |
| | CMID23 | CMID22 | CMID21 | CMID20 | CMID19 | CMID18 | CMID17 | CMID16 |

・ CAN0モジュール・マスク3レジスタ (C0MASK3L, C0MASK3H)

リセット時：不定 R/W アドレス：C0MASK3L 03FEC048H, C0MASK3H 03FEC04AH

| | | | | | | | | |
|----------|--------|--------|--------|--------|--------|--------|--------|--------|
| | 15 | 14 | 13 | 12 | 11 | 10 | 9 | 8 |
| C0MASK3L | CMID15 | CMID14 | CMID13 | CMID12 | CMID11 | CMID10 | CMID9 | CMID8 |
| | 7 | 6 | 5 | 4 | 3 | 2 | 1 | 0 |
| | CMID7 | CMID6 | CMID5 | CMID4 | CMID3 | CMID2 | CMID1 | CMID0 |
| | 15 | 14 | 13 | 12 | 11 | 10 | 9 | 8 |
| C0MASK3H | 0 | 0 | 0 | CMID28 | CMID27 | CMID26 | CMID25 | CMID24 |
| | 7 | 6 | 5 | 4 | 3 | 2 | 1 | 0 |
| | CMID23 | CMID22 | CMID21 | CMID20 | CMID19 | CMID18 | CMID17 | CMID16 |

・ CAN0モジュール・マスク4レジスタ (C0MASK4L, C0MASK4H)

リセット時：不定 R/W アドレス：C0MASK4L 03FEC04CH, C0MASK4H 03FEC04EH

| | | | | | | | | |
|----------|--------|--------|--------|--------|--------|--------|--------|--------|
| | 15 | 14 | 13 | 12 | 11 | 10 | 9 | 8 |
| C0MASK4L | CMID15 | CMID14 | CMID13 | CMID12 | CMID11 | CMID10 | CMID9 | CMID8 |
| | 7 | 6 | 5 | 4 | 3 | 2 | 1 | 0 |
| | CMID7 | CMID6 | CMID5 | CMID4 | CMID3 | CMID2 | CMID1 | CMID0 |
| | 15 | 14 | 13 | 12 | 11 | 10 | 9 | 8 |
| C0MASK4H | 0 | 0 | 0 | CMID28 | CMID27 | CMID26 | CMID25 | CMID24 |
| | 7 | 6 | 5 | 4 | 3 | 2 | 1 | 0 |
| | CMID23 | CMID22 | CMID21 | CMID20 | CMID19 | CMID18 | CMID17 | CMID16 |

| | |
|--------------|---|
| CMID28-CMID0 | IDビットのマスク・パターンを設定 |
| 0 | CMID28-CMID0ビットに設定されたメッセージ・バッファのIDビットと受信メッセージ・フレームのIDビットを比較します。 |
| 1 | CMID28-CMID0ビットに設定されたメッセージ・バッファのIDビットと受信メッセージ・フレームのIDビットを比較しません (マスクします)。 |

注意 C0MASKaHレジスタのビット13-15には必ず0を設定してください。

備考 マスクは常に29ビットのID長で定義されます。マスクが標準IDのメッセージに割り当てられた場合、CMID17-CMID0ビットは無視されます。したがって、受信IDはCMID28-CMID18ビットのみマスクされます。なお、標準および拡張IDはともに同一マスクを使用することができません。

(6) CAN0モジュール制御レジスタ (COCTRL)

COCTRLレジスタは、CANモジュールの動作モードを制御します。

(1/4)

リセット時 : 0000H R/W アドレス : 03FEC050H

(a) リード時

| | | | | | | | | |
|--------|-------|----|-------|--------|--------|--------|--------|--------|
| | 15 | 14 | 13 | 12 | 11 | 10 | 9 | 8 |
| COCTRL | 0 | 0 | 0 | 0 | 0 | 0 | RSTAT | TSTAT |
| | 7 | 6 | 5 | 4 | 3 | 2 | 1 | 0 |
| | CCERC | AL | VALID | PSMODE | PSMODE | OPMODE | OPMODE | OPMODE |
| | | | | 1 | 0 | 2 | 1 | 0 |

(b) ライト時

| | | | | | | | | |
|--------|--------------|-------------|----------------|-----------------|-----------------|-----------------|-----------------|-----------------|
| | 15 | 14 | 13 | 12 | 11 | 10 | 9 | 8 |
| COCTRL | Set CCERC | Set AL | 0 | Set PSMODE | Set PSMODE | Set OPMODE | Set OPMODE | Set OPMODE |
| | 7 | 6 | 5 | 4 | 3 | 2 | 1 | 0 |
| | 0 | Clear AL | Clear VALID | Clear PSMODE | Clear PSMODE | Clear OPMODE | Clear OPMODE | Clear OPMODE |
| | | | | 1 | 0 | 2 | 1 | 0 |

(a) リード時

| | |
|-------|-------------|
| RSTAT | 受信ステータス・ビット |
| 0 | 受信停止状態 |
| 1 | 受信動作状態 |

備考 RSTATビットは、次の条件（タイミング）でセット（1）されます。

- ・受信フレームのSOFビット
- ・送信フレーム中のアービトレーション・ロスト発生時

RSTATビットは、次の条件（タイミング）でクリア（0）されます。

- ・インタフレーム・スペースの2ビット目にレセシブを検出時
- ・インタフレーム・スペースの先頭ビットで初期化モードに遷移したとき

| TSTAT | 送信ステータス・ビット |
|-------|-------------|
| 0 | 送信停止状態 |
| 1 | 送信動作状態 |

備考 TSTATビットは、次の条件（タイミング）でセット（1）されます。

- ・送信フレームのSOFビット

TSTATビットは、次の条件（タイミング）でクリア（0）されます。

- ・バス・オフ移行時
- ・送信フレーム中のアービトレーション・ロスト発生時
- ・インタフレーム・スペースの2ビット目にレセシブを検出時
- ・インタフレーム・スペースの先頭ビットで初期化モードに遷移したとき

| CCERC | エラー・カウンタ・クリア・ビット |
|-------|--|
| 0 | 初期化モードにおいて、C0ERCレジスタとC0INFOレジスタのクリア中ではありません。 |
| 1 | 初期化モードにおいて、C0ERCレジスタとC0INFOレジスタがクリア中です。 |

備考1. CCERCビットは、再初期化やバス・オフ強制復帰の際に、C0ERCレジスタとC0INFOレジスタをクリアするために使用します。初期化モードでのみ、セット（1）が可能です。

2. C0ERCレジスタおよびC0INFOレジスタがクリアされると、CCERCビットも自動的にクリア（0）されます。
3. 初期化モードから任意の動作モードへの遷移要求と同時に、CCERCビットのセット（1）が可能です。
4. セルフ・テスト・モードでINITモード移行直後にCCERCビットをセット（1）した場合、受信データが破壊される可能性があります。

| AL | アービトレーション・ロスト時の動作設定ビット |
|----|--|
| 0 | シングル・ショット・モードにおいて、アービトレーション・ロストが発生した場合、再送信されません。 |
| 1 | シングル・ショット・モードにおいて、アービトレーション・ロストが発生した場合、再送信されます。 |

備考 ALビットは、シングル・ショット・モードにおいてのみ有効です。

| VALID | 有効な受信メッセージ・フレーム検出ビット |
|-------|--|
| 0 | VALIDビットが最後にクリア（0）されてから、有効なメッセージ・フレーム受信がありません。 |
| 1 | VALIDビットが最後にクリア（0）されてから、有効なメッセージ・フレーム受信があります。 |

備考 1. 有効な受信メッセージ・フレームの検出には、受信メッセージ・バッファへの格納（データ・フレーム）または送信メッセージ・バッファへの格納（リモート・フレーム）の有無に依存しません。

2. 初期化モードから任意の動作モードに移行する前に、VALIDビットをクリア（0）してください。
3. CANバスにCANノードが2つのみ接続され、一方のCANノードが通常動作モードでメッセージ・フレームを送信し、もう一方のCANノードが受信オンリー・モードである場合は、受信オンリー・モードではACKが発生しないため、VALIDビットは送信ノードがエラー・パッシブになる前にセット（1）されることはありません。
4. VALIDビットをクリアする際は、Clear VALIDビットをセット（1）したあと、VALIDビットがクリアされることを確認してください。クリアされていない場合は、再度クリア処理を行ってください。

| PSMODE1 | PSMODE0 | パワー・セーブ・モード |
|---------|---------|------------------------|
| 0 | 0 | パワー・セーブ・モードは選択されていません。 |
| 0 | 1 | CANスリープ・モード |
| 1 | 0 | 設定禁止 |
| 1 | 1 | CANストップ・モード |

- 注意1. CANストップ・モードへの遷移およびCANストップ・モードからの遷移は、必ずCANスリープ・モードを経由してください。直接の遷移要求は無視されます。
2. パワー・セーブ・モードを解除したあと、再度メッセージ・バッファへアクセスする前にCOGMCTRL.MBONフラグを確認する必要があります。
 3. CANスリープ・モードへの遷移要求は、ソフトウェアによりキャンセルされるかあるいはCANバスがバス・アイドル状態に遷移するまで保留されます。PSMODE1, PSMODE0ビットを読み出すことでソフトウェアはCANスリープ・モードへの遷移状況を確認することができます。

| OPMODE2 | OPMODE1 | OPMODE0 | 動作モード |
|---------|---------|---------|--------------------------------------|
| 0 | 0 | 0 | 動作モードは選択されていません (CANモジュールは初期化モード状態)。 |
| 0 | 0 | 1 | 通常動作モード |
| 0 | 1 | 0 | 自動ブロック送信機能付き通常動作モード (ABT付き通常動作モード) |
| 0 | 1 | 1 | 受信オンリー・モード |
| 1 | 0 | 0 | シングル・ショット・モード |
| 1 | 0 | 1 | セルフ・テスト・モード |
| 上記以外 | | | 設定禁止 |

注意 初期化モードまたはパワー・セーブ・モードへの移行は、ある程度の時間がかかる可能性があるため、処理を実行する前にレジスタ値を読み込むことにより、モードの移行が成功したかどうかを必ず確認してください。

備考 CANスリープ・モードまたはCANストップ・モード中、OPMODE0-OPMODE2ビットはリード・オンリーです。

(b) ライト時

| Set CCERC | CCERCビットの設定 |
|-----------|---------------------|
| 1 | CCERCビットをセット (1) する |
| 上記以外 | CCERCビットの変更なし |

| Set AL | Clear AL | ALビットの設定 |
|--------|----------|------------------|
| 0 | 1 | ALビットをクリア (0) する |
| 1 | 0 | ALビットをセット (1) する |
| 上記以外 | | ALビットの変更なし |

| Clear VALID | VALIDビットの設定 |
|-------------|---------------------|
| 0 | VALIDビットの変更なし |
| 1 | VALIDビットをクリア (0) する |

| Set PSMODE0 | Clear PSMODE0 | PSMODE0ビットの設定 |
|-------------|---------------|-----------------------|
| 0 | 1 | PSMODE0ビットをクリア (0) する |
| 1 | 0 | PSMODE0ビットをセット (1) する |
| 上記以外 | | PSMODE0ビットの変更なし |

| Set PSMODE1 | Clear PSMODE1 | PSMODE1ビットの設定 |
|-------------|---------------|-----------------------|
| 0 | 1 | PSMODE1ビットをクリア (0) する |
| 1 | 0 | PSMODE1ビットをセット (1) する |
| 上記以外 | | PSMODE1ビットの変更なし |

| Set OPMODE0 | Clear OPMODE0 | OPMODE0ビットの設定 |
|-------------|---------------|-----------------------|
| 0 | 1 | OPMODE0ビットをクリア (0) する |
| 1 | 0 | OPMODE0ビットをセット (1) する |
| 上記以外 | | OPMODE0ビットの変更なし |

| Set OPMODE1 | Clear OPMODE1 | OPMODE1ビットの設定 |
|-------------|---------------|-----------------------|
| 0 | 1 | OPMODE1ビットをクリア (0) する |
| 1 | 0 | OPMODE1ビットをセット (1) する |
| 上記以外 | | OPMODE1ビットの変更なし |

| Set OPMODE2 | Clear OPMODE2 | OPMODE2ビットの設定 |
|-------------|---------------|-----------------------|
| 0 | 1 | OPMODE2ビットをクリア (0) する |
| 1 | 0 | OPMODE2ビットをセット (1) する |
| 上記以外 | | OPMODE2ビットの変更なし |

(7) CAN0モジュール最終エラー情報レジスタ (COLEC)

COLECレジスタは、CANプロトコルのエラー情報を示します。

リセット時：00H R/W アドレス：03FEC052H

| | | | | | | | | |
|-------|---|---|---|---|---|------|------|------|
| | 7 | 6 | 5 | 4 | 3 | 2 | 1 | 0 |
| COLEC | 0 | 0 | 0 | 0 | 0 | LEC2 | LEC1 | LEC0 |

| LEC2 | LEC1 | LEC0 | 最終のCANプロトコル・エラー情報 |
|------|------|------|---|
| 0 | 0 | 0 | エラーなし |
| 0 | 0 | 1 | スタッフ・エラー |
| 0 | 1 | 0 | フォーム・エラー |
| 0 | 1 | 1 | ACKエラー |
| 1 | 0 | 0 | ビット・エラー (CANモジュールは送信メッセージの一部として、レセシブ・ビットの送信をしようとしたが(アービトレーション・フィールドを除く)、CANバス上の値はドミナント・ビットであった場合) |
| 1 | 0 | 1 | ビット・エラー (CANモジュールは送信メッセージ、ACKビット、エラー・フレームまたはオーバーロード・フレームの一部として、ドミナント・ビットの送信をしようとしたが、CANバス上の値はレセシブ・ビットであった場合) |
| 1 | 1 | 0 | CRCエラー |
| 1 | 1 | 1 | 未定義 |

注意 ビット3-7には必ず0を設定してください。

- 備考1.** COLECレジスタの内容は、任意の動作モードから初期化モードへの移行では、クリアされません。
- 2.** COLECレジスタに対してソフトウェアにより00H以外の値をライトしようとした場合、アクセスは無視されます。

(8) CAN0モジュール情報レジスタ (COINFO)

COINFOレジスタは、CANモジュールのステータスを示します。

リセット時：00H R アドレス：03FEC053H

| | | | | | | | | |
|--------|---|---|---|------|-------|-------|-------|-------|
| | 7 | 6 | 5 | 4 | 3 | 2 | 1 | 0 |
| COINFO | 0 | 0 | 0 | BOFF | TECS1 | TECS0 | RECS1 | RECS0 |

| BOFF | バス・オフ状態ビット |
|------|--|
| 0 | バス・オフ状態ではありません (送信エラー・カウンタ < 255) (送信エラー・カウントが256未満) |
| 1 | バス・オフ状態 (送信エラー・カウンタ > 255) (送信エラー・カウントが256以上) |

| TECS1 | TECS0 | 送信エラー・カウンタ状態ビット |
|-------|-------|---------------------------------------|
| 0 | 0 | 送信エラー・カウンタはワーニング・レベル未満 (< 96) |
| 0 | 1 | 送信エラー・カウンタはワーニング・レベル範囲 (96-127) |
| 1 | 0 | 未定義 |
| 1 | 1 | 送信エラー・カウンタはエラー・パッシブまたはバス・オフ範囲 (128) |

| RECS1 | RECS0 | 受信エラー・カウンタ状態ビット |
|-------|-------|---------------------------------|
| 0 | 0 | 受信エラー・カウンタはワーニング・レベル未満 (< 96) |
| 0 | 1 | 受信エラー・カウンタはワーニング・レベル範囲 (96-127) |
| 1 | 0 | 未定義 |
| 1 | 1 | 受信エラー・カウンタはエラー・パッシブ範囲 (128) |

注意 ビット5-7には必ず0を設定してください。

(9) CAN0モジュール・エラー・カウンタ・レジスタ (C0ERC)

C0ERCレジスタは、送受信エラー・カウンタのカウンタ値を示します。

リセット時：0000H R アドレス：03FEC054H

| | | | | | | | | |
|-------|------|------|------|------|------|------|------|------|
| | 15 | 14 | 13 | 12 | 11 | 10 | 9 | 8 |
| C0ERC | REPS | REC6 | REC5 | REC4 | REC3 | REC2 | REC1 | REC0 |
| | 7 | 6 | 5 | 4 | 3 | 2 | 1 | 0 |
| | TEC7 | TEC6 | TEC5 | TEC4 | TEC3 | TEC2 | TEC1 | TEC0 |

| | |
|------|---------------------------------|
| REPS | 受信エラー・パッシブ・ステータス・ビット |
| 0 | 受信エラー・カウンタは、エラー・パッシブではない (<128) |
| 1 | 受信エラー・カウンタは、エラー・パッシブ範囲 (128) |

| | |
|-----------|---|
| REC6-REC0 | 受信エラー・カウンタ・ビット |
| 0-127 | 受信エラー・カウンタ数 受信エラー・カウンタの状態を反映します。カウンタ数はCANプロトコルにより定義されています。 |

備考 受信エラー・パッシブ状態 (C0INFO.RECS1, REC0ビット = 11B) では、受信エラー・カウンタREC6-REC0ビットは無効です。

| | |
|-----------|---|
| TEC7-TEC0 | 送信エラー・カウンタ・ビット |
| 0-255 | 送信エラー・カウンタ数 送信エラー・カウンタの状態を反映します。カウンタ数はCANプロトコルにより定義されています。 |

備考 バス・オフ中 (C0INFO.BOFFビット = 1) では、送信エラー・カウンタTEC7-TEC0ビットは無効です。

(10) CAN0モジュール割り込み許可レジスタ (C0IE)

C0IEレジスタは、CANモジュールの割り込み許可/禁止を設定します。

(1/2)

リセット時 : 0000H R/W アドレス : 03FEC056H

(a) リード時

| | | | | | | | | |
|------|----|----|------|------|------|------|------|------|
| | 15 | 14 | 13 | 12 | 11 | 10 | 9 | 8 |
| C0IE | 0 | 0 | 0 | 0 | 0 | 0 | 0 | 0 |
| | 7 | 6 | 5 | 4 | 3 | 2 | 1 | 0 |
| | 0 | 0 | CIE5 | CIE4 | CIE3 | CIE2 | CIE1 | CIE0 |

(b) ライト時

| | | | | | | | | |
|------|----|----|---------------|---------------|---------------|---------------|---------------|---------------|
| | 15 | 14 | 13 | 12 | 11 | 10 | 9 | 8 |
| C0IE | 0 | 0 | Set CIE5 | Set CIE4 | Set CIE3 | Set CIE2 | Set CIE1 | Set CIE0 |
| | 7 | 6 | 5 | 4 | 3 | 2 | 1 | 0 |
| | 0 | 0 | Clear CIE5 | Clear CIE4 | Clear CIE3 | Clear CIE2 | Clear CIE1 | Clear CIE0 |

(a) リード時

| | |
|-----------|-----------------------------------|
| CIE5-CIE0 | CANモジュール割り込み許可ビット |
| 0 | 割り込みステータス・レジスタCINTSxに対応する割り込み出力禁止 |
| 1 | 割り込みステータス・レジスタCINTSxに対応する割り込み出力許可 |

(b) ライト時

| Set CIE5 | Clear CIE5 | CIE5ビットの設定 |
|----------|------------|------------------|
| 0 | 1 | CIE5ビットをクリア(0)する |
| 1 | 0 | CIE5ビットをセット(1)する |
| 上記以外 | | CIE5ビットの変更なし |

| Set CIE4 | Clear CIE4 | CIE4ビットの設定 |
|----------|------------|------------------|
| 0 | 1 | CIE4ビットをクリア(0)する |
| 1 | 0 | CIE4ビットをセット(1)する |
| 上記以外 | | CIE4ビットの変更なし |

| Set CIE3 | Clear CIE3 | CIE3ビットの設定 |
|----------|------------|------------------|
| 0 | 1 | CIE3ビットをクリア(0)する |
| 1 | 0 | CIE3ビットをセット(1)する |
| 上記以外 | | CIE3ビットの変更なし |

| Set CIE2 | Clear CIE2 | CIE2ビットの設定 |
|----------|------------|------------------|
| 0 | 1 | CIE2ビットをクリア(0)する |
| 1 | 0 | CIE2ビットをセット(1)する |
| 上記以外 | | CIE2ビットの変更なし |

| Set CIE1 | Clear CIE1 | CIE1ビットの設定 |
|----------|------------|------------------|
| 0 | 1 | CIE1ビットをクリア(0)する |
| 1 | 0 | CIE1ビットをセット(1)する |
| 上記以外 | | CIE1ビットの変更なし |

| Set CIE0 | Clear CIE0 | CIE0ビットの設定 |
|----------|------------|------------------|
| 0 | 1 | CIE0ビットをクリア(0)する |
| 1 | 0 | CIE0ビットをセット(1)する |
| 上記以外 | | CIE0ビットの変更なし |

(11) CAN0モジュール割り込みステータス・レジスタ (C0INTS)

C0INTSレジスタは、CANモジュールの割り込みステータスを示します。

リセット時 : 0000H R/W アドレス : 03FEC058H

(a) リード時

| | | | | | | | | |
|--------|----|----|--------|--------|--------|--------|--------|--------|
| | 15 | 14 | 13 | 12 | 11 | 10 | 9 | 8 |
| C0INTS | 0 | 0 | 0 | 0 | 0 | 0 | 0 | 0 |
| | 7 | 6 | 5 | 4 | 3 | 2 | 1 | 0 |
| | 0 | 0 | CINTS5 | CINTS4 | CINTS3 | CINTS2 | CINTS1 | CINTS0 |

(b) ライト時

| | | | | | | | | |
|--------|----|----|-----------------|-----------------|-----------------|-----------------|-----------------|-----------------|
| | 15 | 14 | 13 | 12 | 11 | 10 | 9 | 8 |
| C0INTS | 0 | 0 | 0 | 0 | 0 | 0 | 0 | 0 |
| | 7 | 6 | 5 | 4 | 3 | 2 | 1 | 0 |
| | 0 | 0 | Clear CINTS5 | Clear CINTS4 | Clear CINTS3 | Clear CINTS2 | Clear CINTS1 | Clear CINTS0 |

(a) リード時

| | |
|---------------|---------------------|
| CINTS5-CINTS0 | CAN割り込みステータス・ビット |
| 0 | 関連する割り込みソース・イベント未発生 |
| 1 | 関連する割り込みソース・イベント発生 |

| | |
|---------------|---|
| 割り込みステータス・ビット | 関連する割り込みソース・イベント |
| CINTS5 | CANスリープ・モードからのウエイク・アップ割り込み ^注 |
| CINTS4 | アービトレーション・ロスト割り込み |
| CINTS3 | CANプロトコル・エラー割り込み |
| CINTS2 | CANエラー・ステータス割り込み |
| CINTS1 | メッセージ・バッファmへの有効なメッセージ・フレーム受信完了割り込み |
| CINTS0 | メッセージ・バッファmからのメッセージ・フレームの正常な送信完了割り込み |

注 CANバス動作によるCANスリープ・モードからのウエイク・アップによってのみ、CINTS5ビットがセット(1)されます。ソフトウェアによるCANスリープ・モードの解除ではCINTS5ビットはセット(1)されません。

(b) ライト時

| | |
|------------------------|---------------------------|
| Clear CINTS5-CINTS0 | CINTS5-CINTS0ビットの設定 |
| 0 | CINTS5-CINTS0ビットの変更なし |
| 1 | CINTS5-CINTS0ビットをクリア(0)する |

注意 このレジスタのステータス・ビットは自動的にクリアされることはありませんので、割り込み処理内で各ステータスの確認が必要な場合には、ソフトウェアにてクリア(0)を行ってください。

(12) CAN0モジュール・ビット・レート・プリスケラ・レジスタ (C0BRP)

C0BRPレジスタは、CANプロトコル・レイヤ基本クロック (f_{rq}) を選択します。また、通信ポー・レートは、C0BTRレジスタに設定されます。



図20 - 23 CANモジュールのクロック



注意 C0BRPレジスタは、初期化モードのときのみライト・アクセス可能です。

(13) CAN0モジュール・ビット・レート・レジスタ (C0BTR)

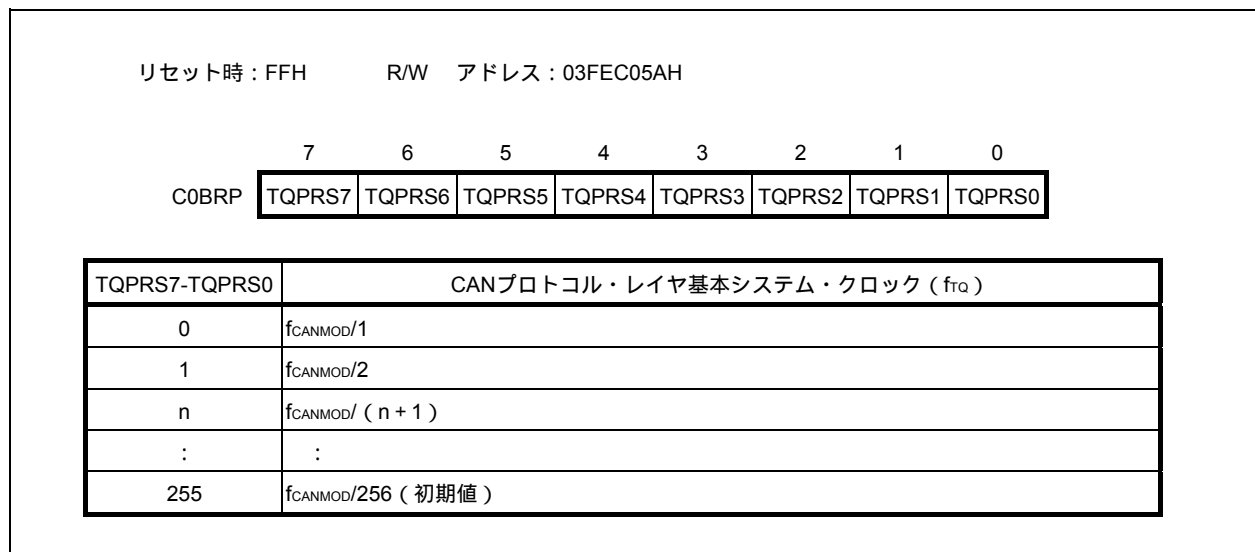
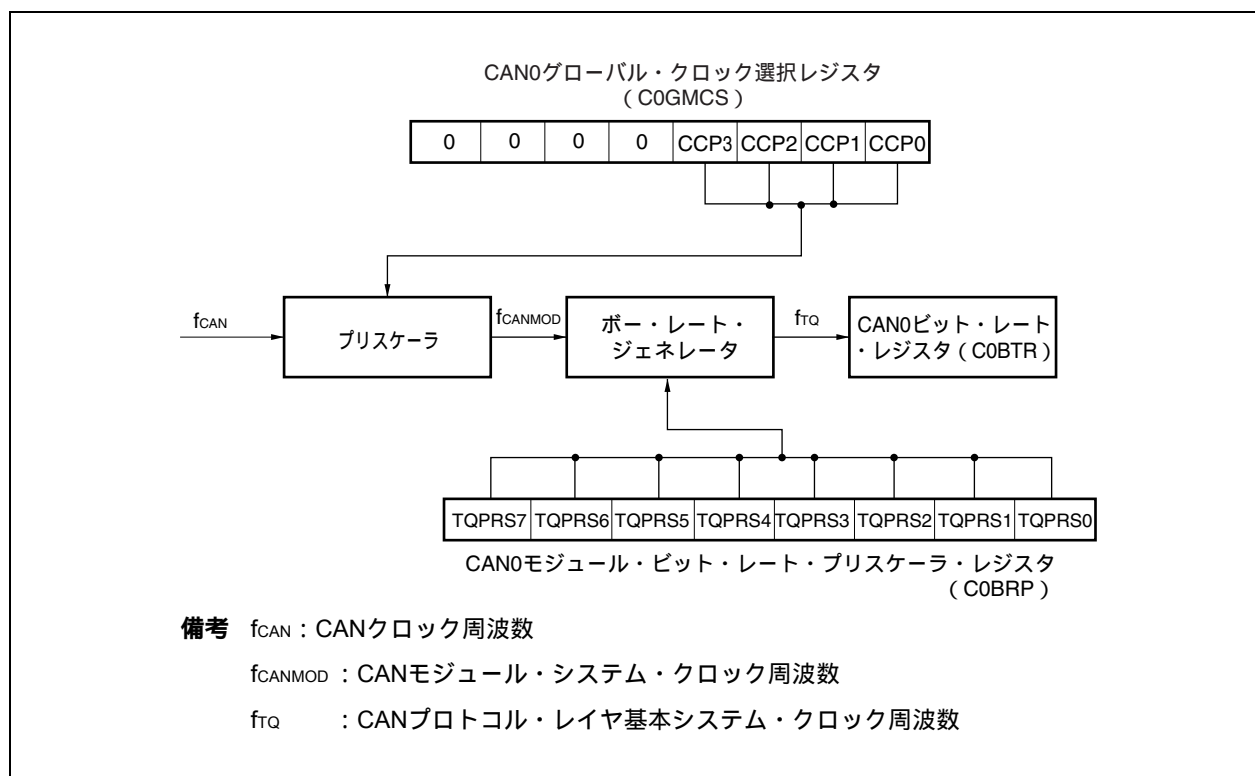
C0BTRレジスタは、通信ボー・レートのデータ・ビット・タイムを制御します。

図20 - 24 データ・ビット・タイム

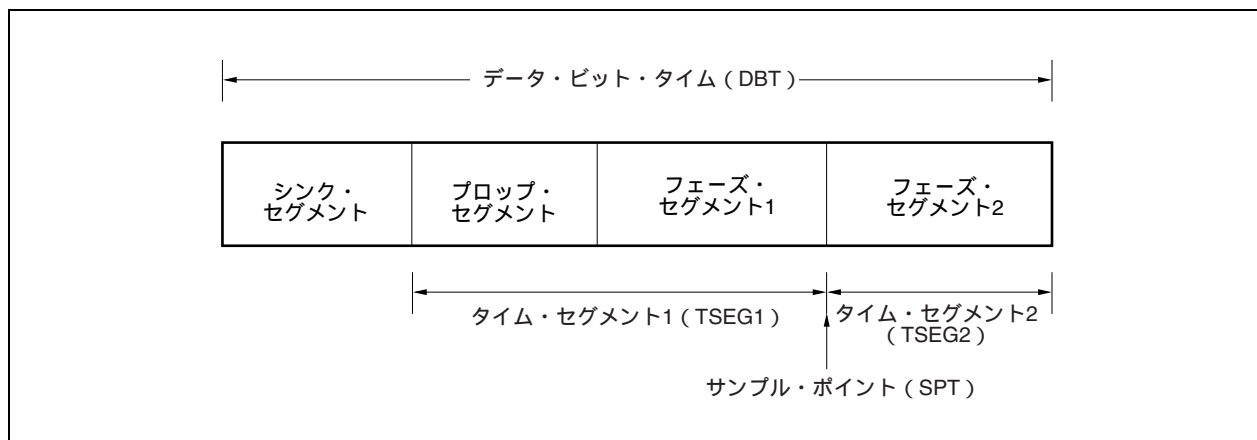

リセット時 : 370FH R/W アドレス : 03FEC05CH

| | | | | | | | | |
|-------|----|----|------|------|--------|--------|--------|--------|
| | 15 | 14 | 13 | 12 | 11 | 10 | 9 | 8 |
| COBTR | 0 | 0 | SJW1 | SJW0 | 0 | TSEG22 | TSEG21 | TSEG20 |
| | 7 | 6 | 5 | 4 | 3 | 2 | 1 | 0 |
| | 0 | 0 | 0 | 0 | TSEG13 | TSEG12 | TSEG11 | TSEG10 |

| SJW1 | SJW0 | 同期ジャンプ幅の長さ |
|------|------|------------|
| 0 | 0 | 1TQ |
| 0 | 1 | 2TQ |
| 1 | 0 | 3TQ |
| 1 | 1 | 4TQ (初期値) |

| TSEG22 | TSEG21 | TSEG20 | タイム・セグメント2の長さ |
|--------|--------|--------|---------------|
| 0 | 0 | 0 | 1TQ |
| 0 | 0 | 1 | 2TQ |
| 0 | 1 | 0 | 3TQ |
| 0 | 1 | 1 | 4TQ |
| 1 | 0 | 0 | 5TQ |
| 1 | 0 | 1 | 6TQ |
| 1 | 1 | 0 | 7TQ |
| 1 | 1 | 1 | 8TQ (初期値) |

| TSEG13 | TSEG12 | TSEG11 | TSEG10 | タイム・セグメント1の長さ |
|--------|--------|--------|--------|------------------|
| 0 | 0 | 0 | 0 | 設定禁止 |
| 0 | 0 | 0 | 1 | 2TQ ^注 |
| 0 | 0 | 1 | 0 | 3TQ ^注 |
| 0 | 0 | 1 | 1 | 4TQ |
| 0 | 1 | 0 | 0 | 5TQ |
| 0 | 1 | 0 | 1 | 6TQ |
| 0 | 1 | 1 | 0 | 7TQ |
| 0 | 1 | 1 | 1 | 8TQ |
| 1 | 0 | 0 | 0 | 9TQ |
| 1 | 0 | 0 | 1 | 10TQ |
| 1 | 0 | 1 | 0 | 11TQ |
| 1 | 0 | 1 | 1 | 12TQ |
| 1 | 1 | 0 | 0 | 13TQ |
| 1 | 1 | 0 | 1 | 14TQ |
| 1 | 1 | 1 | 0 | 15TQ |
| 1 | 1 | 1 | 1 | 16TQ (初期値) |

注 COBRPレジスタ = 00Hの場合は、この設定は使用できません。

備考 TQ = 1/frq (frq : CANプロトコル・レイヤ基本システム・クロック)

(14) CAN0モジュール最終受信ポインタ・レジスタ (C0LIPT)

C0LIPTレジスタは、最後に受信格納したメッセージ・バッファ番号を示します。

リセット時：不定 R アドレス：03FEC05EH

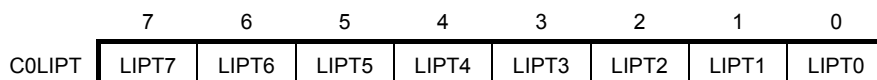

| LIPT7-LIPT0 | 最終受信ポインタ・レジスタ (C0LIPT) |
|-------------|---|
| 0-31 | C0LIPTレジスタをリードすると、受信履歴・リストの最終受信ポインタ (LIPT) でインデクスされるエメントの内容が読み出されます。これによりデータ・フレームまたはリモート・フレームが最後に受信格納されたメッセージ・バッファ番号が得られます。 |

備考 メッセージ・バッファにデータ・フレームまたはリモート・フレームが一度も受信格納されていない場合は、C0LIPTレジスタの読み出し値は不定です。したがって、初期化モードから任意の動作モードに移行後にC0RGPT.RHPMビットがセット (1) されている場合には、C0LIPTレジスタの読み出し値は不定となります。

(15) CAN0モジュール受信履歴・リスト・レジスタ (C0RGPT)

C0RGPTレジスタは、受信履歴・リストを読み出すためのレジスタです。

(1/2)

リセット時：xx02H R/W アドレス：03FEC060H

(a) リード時

| | | | | | | | | |
|--------|-------|-------|-------|-------|-------|-------|-------|-------|
| | 15 | 14 | 13 | 12 | 11 | 10 | 9 | 8 |
| C0RGPT | RGPT7 | RGPT6 | RGPT5 | RGPT4 | RGPT3 | RGPT2 | RGPT1 | RGPT0 |
| | 7 | 6 | 5 | 4 | 3 | 2 | 1 | 0 |
| | 0 | 0 | 0 | 0 | 0 | 0 | RHPM | ROVF |

(b) ライト時

| | | | | | | | | |
|--------|----|----|----|----|----|----|---|---------------|
| | 15 | 14 | 13 | 12 | 11 | 10 | 9 | 8 |
| C0RGPT | 0 | 0 | 0 | 0 | 0 | 0 | 0 | 0 |
| | 7 | 6 | 5 | 4 | 3 | 2 | 1 | 0 |
| | 0 | 0 | 0 | 0 | 0 | 0 | 0 | Clear ROVF |

(a) リード時

| | |
|-------------|---|
| RGPT7-RGPT0 | 受信履歴・リスト読み出しポインタ |
| 0-31 | C0RGPTレジスタをリードすると、受信履歴・リストの読み出しポインタ (RGPT) でインデクスされるエレメントの内容が読み出されます。これによりデータ・フレームまたはリモート・フレームが受信格納されたメッセージ・バッファ番号が得られます。 |

| | |
|--------------------|--|
| RHPM ^{注1} | 受信履歴・リストのポインタ一致 |
| 0 | 受信履歴・リストには、少なくとも1つのリードされていないメッセージ・バッファ番号があります。 |
| 1 | 受信履歴・リストには、リードされていないメッセージ・バッファ番号がありません。 |

| | |
|--------------------|---|
| ROVF ^{注2} | 受信履歴・リスト・オーバーフロー・ビット |
| 0 | 読み出されていないメッセージ・バッファ番号はすべて保存されます。 新規にデータ・フレームまたはリモート・フレームを受信格納したメッセージ・バッファ番号はすべて受信履歴・リストに記録されます (受信履歴・リストに空きのエレメントが存在します)。 |
| 1 | ホスト・プロセッサが受信履歴・リスト (RHL) を最後に使用 (たとえば、C0RGPTレジスタの読み込みなど) してから少なくとも23個のエントリが格納されています。 ROVFビットがセット (1) されていると、すべてのメッセージ・バッファ番号はLIPT - 1に格納されるため、最初の22個のエントリは順番に格納されていますが、最後のエントリは新たなメッセージを受信するたびに上書きされます。したがって、受信した順番を完全に回復することができません。 |

注1. RHPMビット = 1のとき、RGPT0-RGPT7ビットのリード値は無効です。

2. ROVFビットがセット (1) されている状態で、C0RGPTレジスタによりすべての受信履歴が読み出されている場合、RHPMビットは新たな受信格納があってもクリア (0) されずセット (1) されたままになります。

(b) ライト時

| Clear ROVF | ROVFビットの設定 |
|------------|------------------|
| 0 | ROVFビットの変更なし |
| 1 | ROVFビットをクリア(0)する |

(16) CAN0モジュール最終送信ポインタ・レジスタ (C0LOPT)

C0LOPTレジスタは、最後に送信したメッセージ・バッファ番号を示します。

リセット時：不定 R アドレス：03FEC062H

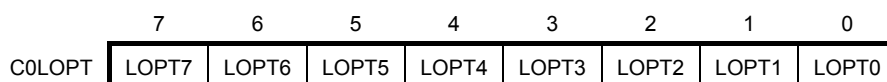

| LOPT7-LOPT0 | 送信履歴・リストの最終送信ポインタ (LOPT) |
|-------------|--|
| 0-31 | C0LOPTレジスタをリードすると、送信履歴・リストの最終送信ポインタ (LOPT) でインデクスされるエレメントの内容が読み出されます。これによりデータ・フレームまたはリモート・フレームが最後に送信されたメッセージ・バッファ番号が得られます。 |

備考 メッセージ・バッファからデータ・フレームまたはリモート・フレームが一度も送信されていない場合は、C0LOPTレジスタの読み出し値は不定です。したがって、初期化モードから任意の動作モードに移行後にC0TGPT.THPMビットがセット(1)されている場合には、C0LOPTレジスタの読み出し値は不定となります。

(17) CAN0モジュール送信履歴・リスト・レジスタ (C0TGPT)

C0TGPTレジスタは、送信履歴・リストを読み出すためのレジスタです。

(1/2)

リセット時：xx02H R/W アドレス：03FEC064H

(a) リード時

| | | | | | | | | |
|--------|-------|-------|-------|-------|-------|-------|-------|-------|
| | 15 | 14 | 13 | 12 | 11 | 10 | 9 | 8 |
| C0TGPT | TGPT7 | TGPT6 | TGPT5 | TGPT4 | TGPT3 | TGPT2 | TGPT1 | TGPT0 |
| | 7 | 6 | 5 | 4 | 3 | 2 | 1 | 0 |
| | 0 | 0 | 0 | 0 | 0 | 0 | THPM | TOVF |

(b) ライト時

| | | | | | | | | |
|--------|----|----|----|----|----|----|---|---------------|
| | 15 | 14 | 13 | 12 | 11 | 10 | 9 | 8 |
| C0TGPT | 0 | 0 | 0 | 0 | 0 | 0 | 0 | 0 |
| | 7 | 6 | 5 | 4 | 3 | 2 | 1 | 0 |
| | 0 | 0 | 0 | 0 | 0 | 0 | 0 | Clear TOVF |

(a) リード時

| | |
|-------------|--|
| TGPT7-TGPT0 | 送信履歴・リスト読み出しポインタ |
| 0-31 | C0TGPTレジスタをリードすると、送信履歴・リストの読み出しポインタ (TGPT) でインデクスされるエレメントの内容が読み出されます。これにより、データ・フレームまたはリモート・フレームが送信されたメッセージ・バッファ番号が得られます。 |

| | |
|--------------------|--|
| THPM ^{注1} | 送信履歴・リストのポインタ一致 |
| 0 | 送信履歴・リストには、少なくとも1つのリードされていないメッセージ・バッファ番号があります。 |
| 1 | 送信履歴・リストには、リードされていないメッセージ・バッファ番号がありません。 |

| | |
|--------------------|--|
| TOVF ^{注2} | 送信履歴・リスト・オーバーフロー・ビット |
| 0 | 読み出されていないメッセージ・バッファ番号はすべて保存されます。新規にデータ・フレームまたはリモート・フレームを送信完了したメッセージ・バッファ番号はすべて送信履歴・リストに記録されます (送信履歴・リストに空きのエレメントが存在します)。 |
| 1 | ホスト・プロセッサが送信履歴・リスト (THL) を最後に使用 (たとえば、C0TGPTレジスタの読み込みなど) してから少なくとも7個のエントリが格納されています。TOVFビットがセット (1) されていると、すべてのメッセージ・バッファ番号はLOPT - 1に格納されるため、最初の6個のエントリは順番に格納されていますが、最後のエントリは新たなメッセージの送信が完了するたびに上書きされます。したがって、送信した順番を完全に回復することができません。 |

注1. THPMビット = 1のとき、TGPT0-TGPT7ビットのリード値は無効です。

- TOVFビットがセット (1) されている状態で、C0TGPTレジスタによりすべての送信履歴が読み出されている場合、THPMビットは新たな送信完了があってもクリア (0) されずセット (1) されたままになります。

備考 ABT付き通常動作モードでは、メッセージ・バッファ0-メッセージ・バッファ7からの送信は送信履歴・リストには記録されません。

(2/2)

(b) ライト時

| Clear TOVF | TOVFビットの設定 |
|------------|------------------|
| 0 | TOVFビットの変更なし |
| 1 | TOVFビットをクリア(0)する |

(18) CAN0モジュール・タイム・スタンプ・レジスタ (COTS)

COTSレジスタは、タイム・スタンプ機能を制御します。

(1/2)

リセット時：0000H R/W アドレス：03FEC066H

(a) リード時

| | 15 | 14 | 13 | 12 | 11 | 10 | 9 | 8 |
|------|----|----|----|----|----|--------|-------|------|
| COTS | 0 | 0 | 0 | 0 | 0 | 0 | 0 | 0 |
| | 7 | 6 | 5 | 4 | 3 | 2 | 1 | 0 |
| | 0 | 0 | 0 | 0 | 0 | TSLOCK | TSSEL | TSEN |

(b) ライト時

| | 15 | 14 | 13 | 12 | 11 | 10 | 9 | 8 |
|------|----|----|----|----|----|-----------------|----------------|---------------|
| COTS | 0 | 0 | 0 | 0 | 0 | Set TSLOCK | Set TSSEL | Set TSEN |
| | 7 | 6 | 5 | 4 | 3 | 2 | 1 | 0 |
| | 0 | 0 | 0 | 0 | 0 | Clear TSLOCK | Clear TSSEL | Clear TSEN |

備考 ABT付き通常動作モードの場合は、タイム・スタンプ機能のうちロック機能を使用できません。

(a) リード時

| TSLOCK | タイム・スタンプのロック機能許可ビット |
|--------|--|
| 0 | タイム・スタンプのロック機能停止 選択されたタイム・スタンプ・キャプチャ・イベントごとにTSOUT信号がトグルします。 |
| 1 | タイム・スタンプのロック機能許可 選択されたタイム・スタンプ・キャプチャ・イベントごとにTSOUT信号がトグルします。 ただし、メッセージ・バッファ0にデータ・フレームが正常に受信されたあとは、TSOUT信号の出力がロックされます ^注 。 |

注 TSENビットは自動的にクリア(0)されます。

| TSSEL | タイム・スタンプ・キャプチャ・イベント選択ビット |
|-------|----------------------------------|
| 0 | タイム・スタンプ・キャプチャ・イベントはSOFです。 |
| 1 | タイム・スタンプ・キャプチャ・イベントはEOFの最終ビットです。 |

| TSEN | TSOUT動作設定ビット |
|------|--------------|
| 0 | TSOUTトグル動作禁止 |
| 1 | TSOUTトグル動作許可 |

備考 TSOUT信号はCANコントローラからタイマへ出力されます。詳細については第7章 16ビット・タイマ/イベント・カウンタAA (TAA) を参照してください。

(b) ライト時

| Set TSLOCK | Clear TSLOCK | TSLOCKビットの設定 |
|------------|--------------|--------------------|
| 0 | 1 | TSLOCKビットをクリア(0)する |
| 1 | 0 | TSLOCKビットをセット(1)する |
| 上記以外 | | TSLOCKビットの変更なし |

| Set TSSEL | Clear TSSEL | TSSELビットの設定 |
|-----------|-------------|-------------------|
| 0 | 1 | TSSELビットをクリア(0)する |
| 1 | 0 | TSSELビットをセット(1)する |
| 上記以外 | | TSSELビットの変更なし |

| Set TSEN | Clear TSEN | TSENビットの設定 |
|----------|------------|------------------|
| 0 | 1 | TSENビットをクリア(0)する |
| 1 | 0 | TSENビットをセット(1)する |
| 上記以外 | | TSENビットの変更なし |

(19) CAN0メッセージ・データ・バイト・レジスタ(C0MDATAxm, C0MDATAym) (x = 0-7, y = 01, 23, 45, 67)

C0MDATAxmレジスタは、送受信メッセージのデータを格納し、8ビット単位でアクセスできます。

C0MDATAymレジスタでは、C0MDATAxmレジスタを16ビット単位でアクセスできます。

(1/2)

リセット時：不定 R/W アドレス：表20 - 16を参照してください。

| | | | | | | | | |
|------------|---------|---------|---------|---------|---------|---------|---------|---------|
| | 15 | 14 | 13 | 12 | 11 | 10 | 9 | 8 |
| C0MDATA01m | MDATA01 | MDATA01 | MDATA01 | MDATA01 | MDATA01 | MDATA01 | MDATA01 | MDATA01 |
| | 15 | 14 | 13 | 12 | 11 | 10 | 9 | 8 |
| | 7 | 6 | 5 | 4 | 3 | 2 | 1 | 0 |
| | MDATA01 | MDATA01 | MDATA01 | MDATA01 | MDATA01 | MDATA01 | MDATA01 | MDATA01 |
| | 7 | 6 | 5 | 4 | 3 | 2 | 1 | 0 |
| | 7 | 6 | 5 | 4 | 3 | 2 | 1 | 0 |
| C0MDATA0m | MDATA0 | MDATA0 | MDATA0 | MDATA0 | MDATA0 | MDATA0 | MDATA0 | MDATA0 |
| | 7 | 6 | 5 | 4 | 3 | 2 | 1 | 0 |
| | 7 | 6 | 5 | 4 | 3 | 2 | 1 | 0 |
| C0MDATA1m | MDATA1 | MDATA1 | MDATA1 | MDATA1 | MDATA1 | MDATA1 | MDATA1 | MDATA1 |
| | 7 | 6 | 5 | 4 | 3 | 2 | 1 | 0 |
| | 7 | 6 | 5 | 4 | 3 | 2 | 1 | 0 |
| | 15 | 14 | 13 | 12 | 11 | 10 | 9 | 8 |
| C0MDATA23m | MDATA23 | MDATA23 | MDATA23 | MDATA23 | MDATA23 | MDATA23 | MDATA23 | MDATA23 |
| | 15 | 14 | 13 | 12 | 11 | 10 | 9 | 8 |
| | 7 | 6 | 5 | 4 | 3 | 2 | 1 | 0 |
| | MDATA23 | MDATA23 | MDATA23 | MDATA23 | MDATA23 | MDATA23 | MDATA23 | MDATA23 |
| | 7 | 6 | 5 | 4 | 3 | 2 | 1 | 0 |
| | 7 | 6 | 5 | 4 | 3 | 2 | 1 | 0 |
| C0MDATA2m | MDATA2 | MDATA2 | MDATA2 | MDATA2 | MDATA2 | MDATA2 | MDATA2 | MDATA2 |
| | 7 | 6 | 5 | 4 | 3 | 2 | 1 | 0 |
| | 7 | 6 | 5 | 4 | 3 | 2 | 1 | 0 |
| C0MDATA3m | MDATA3 | MDATA3 | MDATA3 | MDATA3 | MDATA3 | MDATA3 | MDATA3 | MDATA3 |
| | 7 | 6 | 5 | 4 | 3 | 2 | 1 | 0 |
| | 7 | 6 | 5 | 4 | 3 | 2 | 1 | 0 |
| | 15 | 14 | 13 | 12 | 11 | 10 | 9 | 8 |
| C0MDATA45m | MDATA45 | MDATA45 | MDATA45 | MDATA45 | MDATA45 | MDATA45 | MDATA45 | MDATA45 |
| | 15 | 14 | 13 | 12 | 11 | 10 | 9 | 8 |
| | 7 | 6 | 5 | 4 | 3 | 2 | 1 | 0 |
| | MDATA45 | MDATA45 | MDATA45 | MDATA45 | MDATA45 | MDATA45 | MDATA45 | MDATA45 |
| | 7 | 6 | 5 | 4 | 3 | 2 | 1 | 0 |
| | 7 | 6 | 5 | 4 | 3 | 2 | 1 | 0 |
| C0MDATA4m | MDATA4 | MDATA4 | MDATA4 | MDATA4 | MDATA4 | MDATA4 | MDATA4 | MDATA4 |
| | 7 | 6 | 5 | 4 | 3 | 2 | 1 | 0 |
| | 7 | 6 | 5 | 4 | 3 | 2 | 1 | 0 |
| | 7 | 6 | 5 | 4 | 3 | 2 | 1 | 0 |
| C0MDATA5m | MDATA5 | MDATA5 | MDATA5 | MDATA5 | MDATA5 | MDATA5 | MDATA5 | MDATA5 |
| | 7 | 6 | 5 | 4 | 3 | 2 | 1 | 0 |
| | 7 | 6 | 5 | 4 | 3 | 2 | 1 | 0 |

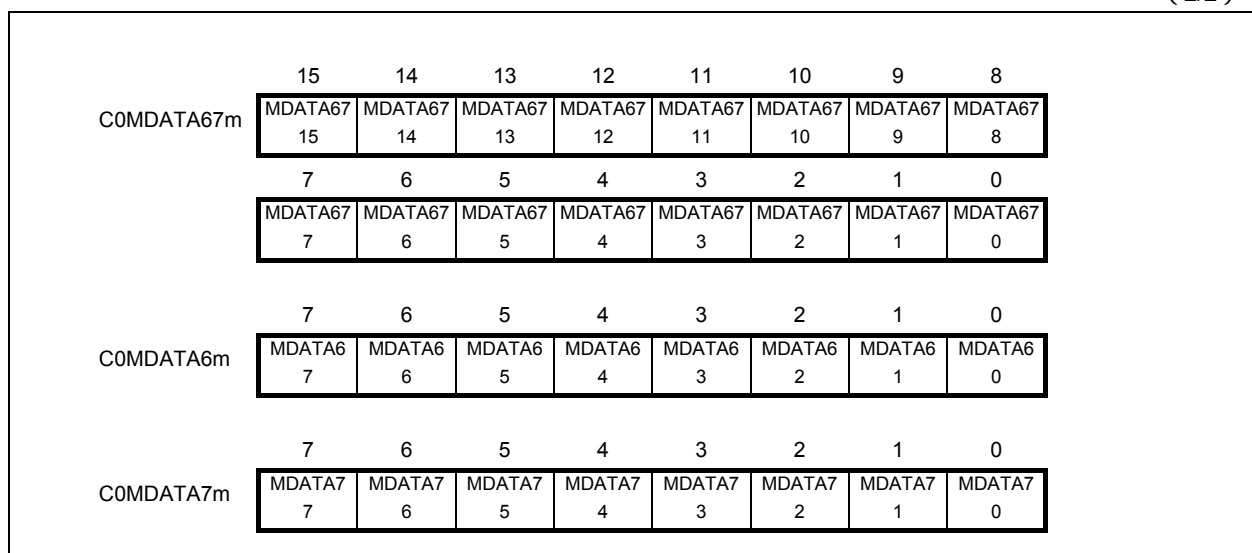

(20) CAN0メッセージ・データ長レジスタm (C0MDLcM)

C0MDLcMレジスタは、メッセージ・バッファのデータ・フィールドのバイト数を設定します。

リセット時：0000xxxxB R/W アドレス：表20 - 16を参照してください。

| | | | | | | | | |
|---------|---|---|---|---|-------|-------|-------|-------|
| | 7 | 6 | 5 | 4 | 3 | 2 | 1 | 0 |
| C0MDLcM | 0 | 0 | 0 | 0 | MDLc3 | MDLc2 | MDLc1 | MDLc0 |

| MDLc3 | MDLc2 | MDLc1 | MDLc0 | 送受信メッセージのデータ長 |
|-------|-------|-------|-------|---|
| 0 | 0 | 0 | 0 | 0バイト |
| 0 | 0 | 0 | 1 | 1バイト |
| 0 | 0 | 1 | 0 | 2バイト |
| 0 | 0 | 1 | 1 | 3バイト |
| 0 | 1 | 0 | 0 | 4バイト |
| 0 | 1 | 0 | 1 | 5バイト |
| 0 | 1 | 1 | 0 | 6バイト |
| 0 | 1 | 1 | 1 | 7バイト |
| 1 | 0 | 0 | 0 | 8バイト |
| 1 | 0 | 0 | 1 | 設定禁止 |
| 1 | 0 | 1 | 0 | (送信時に設定した場合、データ・フレームの送信では設定したDLC値に関わらず8バイトのデータが送信されます。ただし、実際にCANバスに送信されるDLCはこのレジスタに設定したDLC値になります。) ^注 |
| 1 | 0 | 1 | 1 | |
| 1 | 1 | 0 | 0 | |
| 1 | 1 | 0 | 1 | |
| 1 | 1 | 1 | 0 | |
| 1 | 1 | 1 | 1 | |

注 CANバス上に実際に送信されるデータとDLC値は次のとおりです。

| 送信フレーム種類 | 送信されるデータの長さ | 送信されるDLC |
|-----------|-------------------------------------|----------------|
| データ・フレーム | DLCで指定されたバイト数 (ただしDLC 8の場合は8バイト) | MDLc3-MDLc0ビット |
| リモート・フレーム | 0バイト | |

- 注意1. ビット7-4には必ず0000Bを設定してください。
- メッセージ受信時には、受信フレームのDLCに対応するバイト数(ただし、8が上限)分のC0MDATAxmレジスタに受信データが格納されます。データが格納されなかったC0MDATAxmレジスタは不定です。
 - ビット4-7には必ず0を設定してください。

(21) CAN0メッセージ・コンフィギュレーション・レジスタ_m (COMCONF_m)

COMCONF_mレジスタは、メッセージ・バッファのタイプとマスク設定の指定を行います。

(1/2)

リセット時：不定 R/W アドレス：表20 - 16を参照してください。

| | | | | | | | | |
|----------------------|-----|-----|-----|-----|-----|---|---|-----|
| | 7 | 6 | 5 | 4 | 3 | 2 | 1 | 0 |
| COMCONF _m | OVS | RTR | MT2 | MT1 | MT0 | 0 | 0 | MA0 |

| OVS | オーバーライト制御ビット |
|-----|---|
| 0 | すでに受信しているメッセージ・バッファ ^注 に対して、新しく受信したデータ・フレームは上書きしません。新しく受信したデータ・フレームは破棄されます。 |
| 1 | すでに受信しているメッセージ・バッファに対して、新しく受信したデータ・フレームを上書きします。 |

注 “すでに受信しているメッセージ・バッファ”とは、COMCTRL_m.DNビットがセット(1)されている受信メッセージ・バッファを意味します。

備考 リモート・フレームの受信格納に際しては、OVSビットおよびDNビットの設定には依存せず、そのほかの条件が合致 (IDが一致, RTRビット = 0, COMCTRL_m.TRQビット = 0) したリモート・フレームは必ず該当するメッセージ・バッファに受信格納 (割り込み生成, DNフラグのセット, COMDLC_m.MDLC0-MDLC3ビットの更新, および受信ヒストリ・リストへの記録) されます。

| RTR | リモート・フレームの要求ビット ^注 |
|-----|------------------------------|
| 0 | データ・フレーム送信 |
| 1 | リモート・フレーム送信 |

注 RTRビットは、送信メッセージ・バッファとして定義されたメッセージ・バッファから送信されるメッセージ・フレームの種類を指定します。

有効なリモート・フレームを受信しても、受信した送信メッセージ・バッファのRTRビットはクリア(0)されたままです。

リモート・フレーム送信のために送信メッセージ・バッファのRTRビットをセット(1)した状態で、CANバスからIDが合致するリモート・フレームを受信した場合でも、そのリモート・フレームの受信格納 (割り込み生成, DNフラグのセット, MDLC0-MDLC3ビットの更新および受信ヒストリ・リストへの記録) は行われません。

| MT2 | MT1 | MT0 | メッセージ・バッファ・タイプ設定ビット |
|------|-----|-----|------------------------|
| 0 | 0 | 0 | 送信メッセージ・バッファ |
| 0 | 0 | 1 | 受信メッセージ・バッファ (マスク設定なし) |
| 0 | 1 | 0 | 受信メッセージ・バッファ (マスク1設定) |
| 0 | 1 | 1 | 受信メッセージ・バッファ (マスク2設定) |
| 1 | 0 | 0 | 受信メッセージ・バッファ (マスク3設定) |
| 1 | 0 | 1 | 受信メッセージ・バッファ (マスク4設定) |
| 上記以外 | | | 設定禁止 |

| | |
|-----|--------------------|
| MA0 | メッセージ・バッファの割り付けビット |
| 0 | メッセージ・バッファを使用しない |
| 1 | メッセージ・バッファを使用する |

注意 ビット2, 1には、必ず0を書き込んでください。

(22) CAN0メッセージIDレジスタm (COMIDLm, COMIDHm)

COMIDLm, COMIDHmレジスタは、アイデンティファイア (ID) を設定します。

リセット時：不定 R/W アドレス：表20 - 16を参照してください。

| | | | | | | | | |
|---------|------|------|------|------|------|------|-----|-----|
| COMIDLm | 15 | 14 | 13 | 12 | 11 | 10 | 9 | 8 |
| | ID15 | ID14 | ID13 | ID12 | ID11 | ID10 | ID9 | ID8 |
| | 7 | 6 | 5 | 4 | 3 | 2 | 1 | 0 |
| | ID7 | ID6 | ID5 | ID4 | ID3 | ID2 | ID1 | ID0 |

| | | | | | | | | |
|---------|------|------|------|------|------|------|------|------|
| COMIDHm | 15 | 14 | 13 | 12 | 11 | 10 | 9 | 8 |
| | IDE | 0 | 0 | ID28 | ID27 | ID26 | ID25 | ID24 |
| | 7 | 6 | 5 | 4 | 3 | 2 | 1 | 0 |
| | ID23 | ID22 | ID21 | ID20 | ID19 | ID18 | ID17 | ID16 |

| | |
|-----|---|
| IDE | フォーマット・モード指定ビット |
| 0 | 標準フォーマット・モード (ID28-ID18 : 11ビット) ^注 |
| 1 | 拡張フォーマット・モード (ID28-ID0 : 29ビット) |

注 ID17-ID0ビットは使用されません。

| | |
|-----------|--------------------------|
| ID28-ID0 | メッセージID |
| ID28-ID18 | 11ビットの標準ID値 (IDE = 0のとき) |
| ID28-ID0 | 29ビットの拡張ID値 (IDE = 1のとき) |

注意1. COMIDHmレジスタのビット14, 13には、必ず0を書き込んでください。

2. 必ず、このレジスタに与えられたビット位置に従って登録するID値を並べてください。

標準IDに関してID値はID28からID18のビット位置をシフトしてください。

(23) CAN0メッセージ制御レジスタm (COMCTRLm)

COMCTRLmレジスタは、メッセージ・バッファの動作を制御します。

(1/3)

リセット時：00x000000 R/W アドレス：表20 - 16を参照してください。
000xx000B

(a) リード時

| | | | | | | | | |
|----------|----|----|-----|-----|----|----|-----|-----|
| | 15 | 14 | 13 | 12 | 11 | 10 | 9 | 8 |
| COMCTRLm | 0 | 0 | MUC | 0 | 0 | 0 | 0 | 0 |
| | 7 | 6 | 5 | 4 | 3 | 2 | 1 | 0 |
| | 0 | 0 | 0 | MOW | IE | DN | TRQ | RDY |

(b) ライト時

| | | | | | | | | |
|----------|----|----|----|--------------|-------------|-------------|--------------|--------------|
| | 15 | 14 | 13 | 12 | 11 | 10 | 9 | 8 |
| COMCTRLm | 0 | 0 | 0 | 0 | Set IE | 0 | Set TRQ | Set RDY |
| | 7 | 6 | 5 | 4 | 3 | 2 | 1 | 0 |
| | 0 | 0 | 0 | Clear MOW | Clear IE | Clear DN | Clear TRQ | Clear RDY |

(a) リード時

| | |
|------------------|---|
| MUC ^注 | メッセージ・バッファへのデータ更新中ビット |
| 0 | CANモジュールによるメッセージ・バッファの更新（受信格納）中ではありません。 |
| 1 | CANモジュールによるメッセージ・バッファの更新（受信格納）中です。 |

注 MUCビットは最初の受信格納が行われるまで不定です。

| | |
|-----|--|
| MOW | メッセージ・バッファ・オーバーライト・ステータス・ビット |
| 0 | メッセージ・バッファは、新しく受信したデータ・フレームによって上書きされていません。 |
| 1 | メッセージ・バッファは、新しく受信したデータ・フレームによって上書きされています。 |

備考 DNビット = 1の送信メッセージ・バッファに対してリモート・フレームを受信格納しても、MOWビットはセット（1）されません。

| | |
|----|--|
| IE | メッセージ・バッファ割り込み要求許可ビット |
| 0 | 受信用メッセージ・バッファのとき：有効なメッセージ受信完了割り込み禁止 送信用メッセージ・バッファのとき：正常なメッセージ送信完了割り込み禁止 |
| 1 | 受信用メッセージ・バッファのとき：有効なメッセージ受信完了割り込み許可 送信用メッセージ・バッファのとき：正常なメッセージ送信完了割り込み許可 |

| | |
|----|--|
| DN | メッセージ・バッファ・データ更新ビット |
| 0 | メッセージ・バッファにデータ・フレームまたはリモート・フレームが格納されていません。 |
| 1 | メッセージ・バッファにデータ・フレームまたはリモート・フレームが格納されています。 |

| TRQ | メッセージ・バッファ送信要求ビット |
|-----|---|
| 0 | メッセージ・バッファ内に保留中または送信中のメッセージ・フレーム送信要求はありません。 |
| 1 | メッセージ・バッファは、メッセージ・フレームの送信保留中または送信中です。 |

注意 TRQビットとRDYビットを同時にセット(1)しないでください。TRQビットをセット(1)する場合は、必ず事前にRDYビットをセット(1)してください。

| RDY | メッセージ・バッファ準備ビット |
|-----|--|
| 0 | ソフトウェアによりメッセージ・バッファに書き込みできます。CANモジュールはメッセージ・バッファに書き込みができません。 |
| 1 | ソフトウェアによるメッセージ・バッファへの書き込みは無視されます(RDYビット、TRQビット、DNビットおよびMOWビットへのライト・アクセスを除く)。CANモジュールはメッセージ・バッファに書き込みが可能です。 |

注意1. メッセージ送信中に、RDYビットをクリア(0)しないでください。再定義のためのRDYビットのクリアは、送信中断処理に従ってください。

2. RDYビットのクリア処理を行ってもクリアされていない場合は、もう一度クリア処理を行ってください。

3. メッセージ・バッファに書き込む前に、RDYビットがクリア(0)されたことを確認してください。確認はRDYビットを読み返して行ってください。

ただし、TRQビットまたはRDYビットのセット(1)、DNビットまたはMOWビットのクリア(0)については確認する必要はありません。

(b) ライト時

| Clear MOW | MOWビットの設定 |
|-----------|-----------------|
| 0 | MOWビットの変更なし |
| 1 | MOWビットをクリア(0)する |

| Set IE | Clear IE | IEビットの設定 |
|--------|----------|----------------|
| 0 | 1 | IEビットをクリア(0)する |
| 1 | 0 | IEビットをセット(1)する |
| 上記以外 | | IEビットの変更なし |

注意 IEビットの設定とRDYビットの設定は、必ず別々に行ってください。

| Clear DN | DNビットの設定 |
|----------|----------------|
| 1 | DNビットをクリア(0)する |
| 0 | DNビットの変更なし |

注意 ソフトウェアにより、DNビットをセット(1)しないでください。ビット10には、必ず0を書き込んでください。

| Set TRQ | Clear TRQ | TRQビットの設定 |
|---------|-----------|-----------------|
| 0 | 1 | TRQビットをクリア(0)する |
| 1 | 0 | TRQビットをセット(1)する |
| 上記以外 | | TRQビットの変更なし |

注意 TRQビットをセット(1)しても、他ノードからメッセージを受信していた場合や他のメッセージ・バッファからメッセージを送信していた場合などの状況により、即時に送信を行わない可能性があります。

また、TRQビットをクリア(0)しても、送信の途中で中断されることはありません。送信中の場合には、送信が完了(成功/失敗問わず)するまで送信を継続します。

| Set RDY | Clear RDY | RDYビットの設定 |
|---------|-----------|-----------------|
| 0 | 1 | RDYビットをクリア(0)する |
| 1 | 0 | RDYビットをセット(1)する |
| 上記以外 | | RDYビットの変更なし |

注意 TRQビットの設定とRDYビットの設定は、必ず別々に行ってください。

20.7 ビットのセット/クリア機能

CANの制御レジスタには、ビットのセット/クリアがCPUとCANインタフェースの両方で行われるレジスタがあります。次に示すレジスタに直接値を書き込むと誤作動するため、値の直接書き込み（ビット操作、リード・モディファイ・ライト、目標値の直接書き込み）をしないでください。

- ・ CAN0グローバル制御レジスタ (COGMCTRL)
- ・ CAN0グローバル自動ブロック送信制御レジスタ (COGMABT)
- ・ CAN0モジュール制御レジスタ (COCTRL)
- ・ CAN0モジュール割り込み許可レジスタ (COIE)
- ・ CAN0モジュール割り込みステータス・レジスタ (COINTS)
- ・ CAN0モジュール受信履歴・リスト・レジスタ (CORGPT)
- ・ CAN0モジュール送信履歴・リスト・レジスタ (COTGPT)
- ・ CAN0モジュール・タイム・スタンプ・レジスタ (COTS)
- ・ CAN0メッセージ制御レジスタm (COMCTRLm)

備考 m = 00-31

上記レジスタの16ビットは、すべて通常の方法で読むことができます。下位8ビットのビット・セットやビット・クリアは図20 - 25の手順で行ってください。

上記レジスタの下位8ビットのセット/クリアは、上位8ビットと下位8ビットの組み合わせで行います（**図20 - 26 セット/クリア設定後のビット状態参照**）。図20 - 25のように、setビットとclearビットの値により、該当するレジスタのビットをセット/クリア/変化なしと操作できます。

図20 - 25 ビットのセット/クリアの操作例



図20 - 26 セット/クリア設定後のビット状態

| | | | | | | | | | | | | | | | |
|-------|-------|-------|-------|-------|-------|-------|-------|---------|---------|---------|---------|---------|---------|---------|---------|
| 15 | 14 | 13 | 12 | 11 | 10 | 9 | 8 | 7 | 6 | 5 | 4 | 3 | 2 | 1 | 0 |
| set 7 | set 6 | set 5 | set 4 | set 3 | set 2 | set 1 | set 0 | clear 7 | clear 6 | clear 5 | clear 4 | clear 3 | clear 2 | clear 1 | clear 0 |

| set n | clear n | ビットのセット/クリア操作後のビットnの状態 |
|-------|---------|------------------------|
| 0 | 0 | 変化なし |
| 0 | 1 | 0 |
| 1 | 0 | 1 |
| 1 | 1 | 変化なし |

備考 n = 0-7

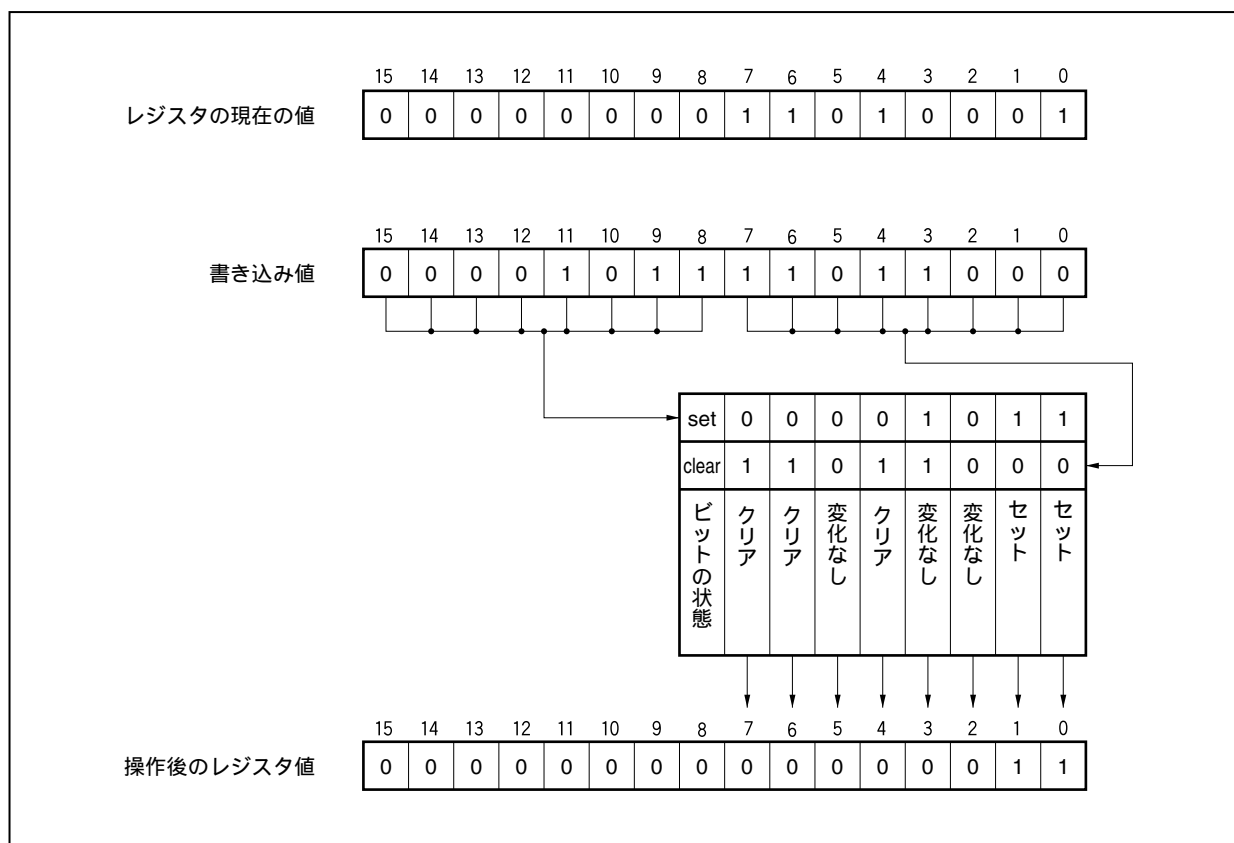
20.8 CANコントローラの初期化処理

20.8.1 CANモジュールの初期化

CANモジュールの動作を許可する前に、ソフトウェアによりC0GMCS.CCP0-CCP3ビットを設定し、CANモジュール・システム・クロックを決める必要があります。CANモジュール・システム・クロックの設定は、CANモジュールの動作が許可されたあとは変更できません。

CANモジュールは、C0GMCTRL.GOMビットをセット(1)することで動作を許可します。初期化処理手順については、20.16 CANコントローラの動作を参照してください。

20.8.2 メッセージ・バッファの初期化

CANモジュールの動作を許可したあと、メッセージ・バッファの値が不定のものがあります。初期化モードから任意の動作モードに移行する前に、すべてのメッセージ・バッファに対して初期化をしてください。アプリケーションで使用しないメッセージ・バッファに対しても次の設定を行ってください。

- ・ C0MCTRLm.RDYビット、TRQビット、DNビットをクリア(0)する。
- ・ C0MCONFm.MA0ビットをクリア(0)する。

備考 m = 00-31

20. 8. 3 メッセージ・バッファの再定義

メッセージ・バッファの再定義とは、メッセージ受信時または送信中にほかの送受信動作に影響を与えずに、メッセージ・バッファのIDや制御情報を変更することをいいます。

(1) 初期化モード中にメッセージ・バッファの再定義を行う場合

一度、初期化モードに移行し、初期化モード中にメッセージ・バッファのIDや制御情報を変更してください。メッセージ・バッファの変更後、任意の動作モードに移行してください。

(2) 受信中にメッセージ・バッファの再定義を行う場合

図20 - 39にしたがって処理してください。

(3) 送信中にメッセージ・バッファの再定義を行う場合

送信要求がセットされている送信メッセージ・バッファの内容を書き換える場合には、送信中断処理(20. 10. 4 (1) **自動ブロック送信機能 (ABT) 付き通常動作モード以外での送信中断処理**, 20. 10. 4 (2) **自動ブロック送信機能 (ABT) 付き通常動作モードでのABT送信以外の送信中断処理参照**)を行い、送信が中断されたこと、あるいは送信が完了したことを確認したあとにメッセージ・バッファの再定義を行ってください。送信メッセージ・バッファの再定義後に送信要求をセットする場合は、次の処理手順にしたがって処理してください。ただし、送信中断処理を伴わない再定義を行った送信メッセージ・バッファに対して送信要求をセットする場合には、1ビット分のウェイトは必要ありません。

図20 - 27 送信メッセージ・バッファの再定義後の送信要求 (TRQ) の設定

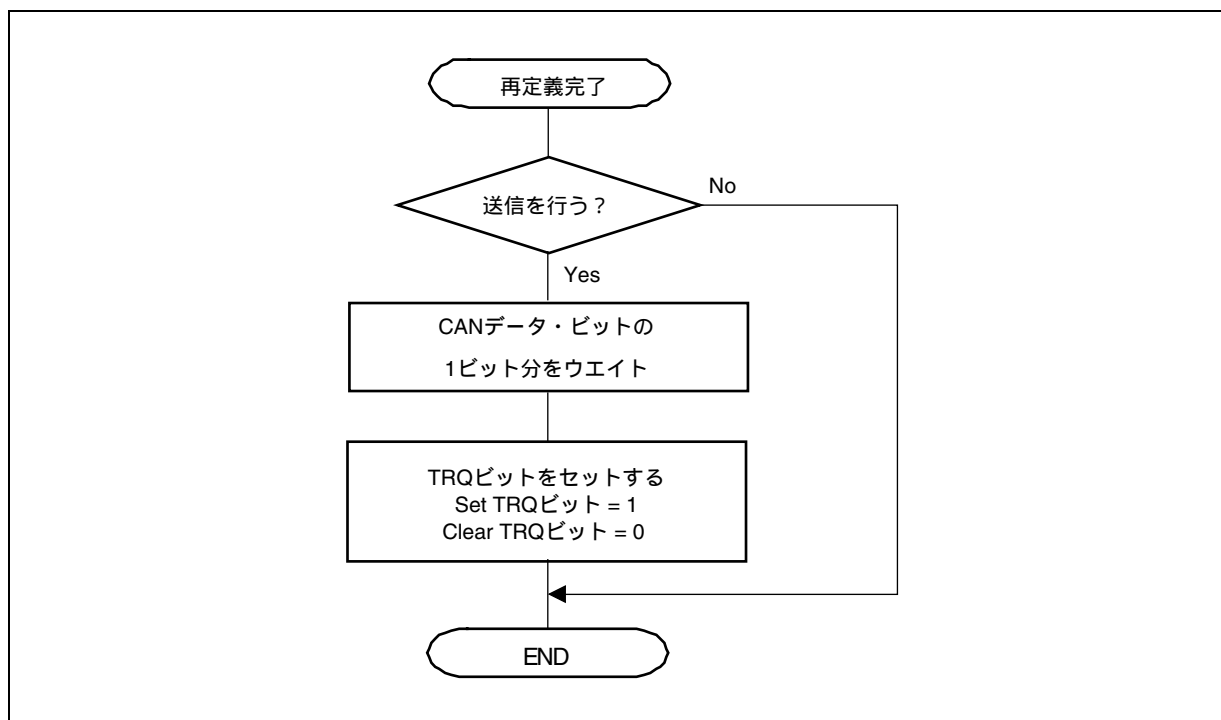

- 注意1. メッセージ受信時には、各受信メッセージ・バッファに設定されたIDおよびマスク設定にもとづいて受信フィルタリングが行われます。図20 - 39の手順に従わなかった場合には、メッセージ・バッファの再定義後の内容と受信結果（受信フィルタリング結果）が矛盾する場合があります。そのような場合は、メッセージ・バッファの再定義後に該当するメッセージ・バッファの最初の受信格納時に格納されているIDおよびIDEが再定義後の内容であることを確認してください。再定義後のIDおよびIDEが格納されていない場合は、再度メッセージ・バッファの再定義を行ってください。
2. メッセージ送信時には、送信要求がセットされている各送信メッセージ・バッファに設定されたID、IDEおよびRTRビットにもとづいて送信優先順位判定を行い、最高位の優先順位をもつ送信メッセージ・バッファを選択して送信が行われます。図20 - 27の手順に従わなかった場合には、再定義後のIDが最高位のIDではないメッセージが送信される場合があります。

20.8.4 動作モードへの移行

CANモジュールは、次の動作モードに切り替えることができます。

- ・通常動作モード
- ・ABT付き通常動作モード
- ・受信オンリー・モード
- ・シングル・ショット・モード
- ・セルフ・テスト・モード

図20 - 28 動作モードへの移行

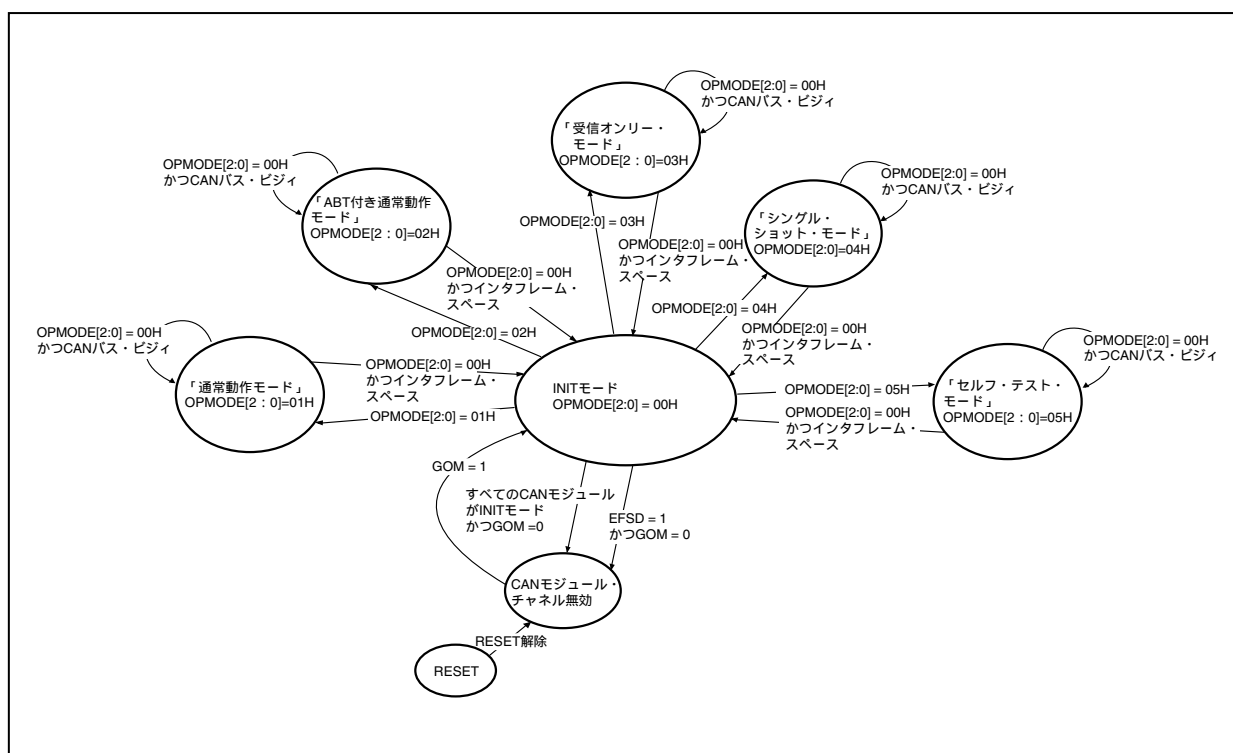

初期化モードから動作モードへの移行は、C0CTRL.OPMODE2-OPMODE0ビットで設定します。

ある動作モードから別の動作モードに移行するには、一度初期化モードに移行する必要があります。直接、ある動作モードから別の動作モードに移行しないでください。直接、動作モードを移行した場合の動作は保証できません。

動作モードから初期化モードへの移行要求は、CANバスがインタフレーム・スペースでないとき（フレーム受信または送信が実行中）は保留され、インタフレーム・スペースの1ビット目に初期化モードへ移行します（OPMODE2-OPMODE0ビットの値が000Bに変化します）。初期化モードへの移行要求のあとは、OPMODE2-OPMODE0ビットが000Bになるまで、OPMODE2-OPMODE0ビットをリードして、初期化モードへ移行したことを確認してください（図20 - 37参照）。

20. 8. 5 CANモジュールのエラー・カウンタC0ERCのリセット

再初期化やバス・オフ強制復帰の際に、C0ERC, C0INFOレジスタをリセットする必要がある場合には、初期化モード中にC0CTRL.CCERCビットをセット(1)してください。CCERCビットをセット(1)すると、C0ERC, C0INFOレジスタは初期値にクリアされます。

20.9 メッセージ受信

20.9.1 メッセージ受信

すべての動作モードにおいて、新規受信メッセージを格納するため、一致するバッファを全メッセージ・バッファ領域に対し、検索します。次の条件を満たすすべてのメッセージ・バッファがその検索に含まれます。

- ・メッセージ・バッファとして使用している。
(COMCONFm.MA0ビットに1を設定)
- ・受信用メッセージ・バッファとして設定している。
(COMCONFm.MT2-MT0ビットに001B,010B,011B,100B,101Bを設定)
- ・受信準備ができています。
(COMCTRLm.RDYビットがセット(1)されている)

備考 m = 00-31

複数のメッセージ・バッファにメッセージを受信した場合、受信メッセージの格納優先順位は次のようになります。メッセージは、必ず優先順位の高い受信メッセージ・バッファに格納されます。優先順位の低い受信メッセージ・バッファには格納されません。たとえば、マスクされていない受信メッセージ・バッファとマスク1にリンクした受信メッセージ・バッファに同一IDが設定されていた場合、マスクされていない受信メッセージ・バッファがすでにメッセージを受信していたとしても、メッセージを受信していないマスク1にリンクした受信メッセージ・バッファには受信メッセージの格納はしません。つまり2つ以上の優先順位の異なるメッセージ・バッファで格納する条件が整った場合には、必ず優先順位の高いメッセージ・バッファが受信格納対象となり優先順位の低いメッセージ・バッファは受信格納対象とはなりません。これは優先順位の高いメッセージ・バッファが受信格納できない条件(たとえば、OWSビット = 0により上書き禁止ですでに受信しているDNビット = 1の場合など)でも同様です。この場合、受信格納候補である優先順位の高いメッセージ・バッファには実際格納されませんが、それだからといって優先順位の低いメッセージ・バッファに格納されることはありません。

| 優先順位 | 同一IDを設定した場合の格納条件 | |
|------|----------------------|-----------------------|
| 1(高) | マスクされていないメッセージ・バッファ | DNビット = 0 |
| | | DNビット = 1かつOWSビット = 1 |
| 2 | マスク1とリンクしたメッセージ・バッファ | DNビット = 0 |
| | | DNビット = 1かつOWSビット = 1 |
| 3 | マスク2とリンクしたメッセージ・バッファ | DNビット = 0 |
| | | DNビット = 1かつOWSビット = 1 |
| 4 | マスク3とリンクしたメッセージ・バッファ | DNビット = 0 |
| | | DNビット = 1かつOWSビット = 1 |
| 5(低) | マスク4とリンクしたメッセージ・バッファ | DNビット = 0 |
| | | DNビット = 1かつOWSビット = 1 |

20.9.2 受信データの読み出し

ソフトウェアによりCANメッセージ・バッファから一貫してデータを読み出す必要がある場合には、図20-49、図20-50の推奨処理手順で行ってください。

メッセージ受信中、CANモジュールはCOMCTRLm.DNビットをメッセージ・バッファへのデータの格納処理の始まりと、この格納処理の終わりに2回セット（1）します。この格納処理の間、メッセージ・バッファのCOMCTRLm.MUCビットはセット（1）されています（図20-29参照）。

データ格納が完了する前には受信履歴・リストへの書き込みが行われます。またこのデータ格納期間（MUCビット = 1）は、格納対象となっているメッセージ・バッファのCOMCTRLm.RDYビットはCPUによる書き換えが禁止されています。このデータ格納処理はCPUによるいずれかのメッセージ・バッファへのアクセスにより処理完了が遅れることがあります。

備考 m = 0-31

図20-29 DN, MUCビットのセット期間（標準IDフォーマットの場合）

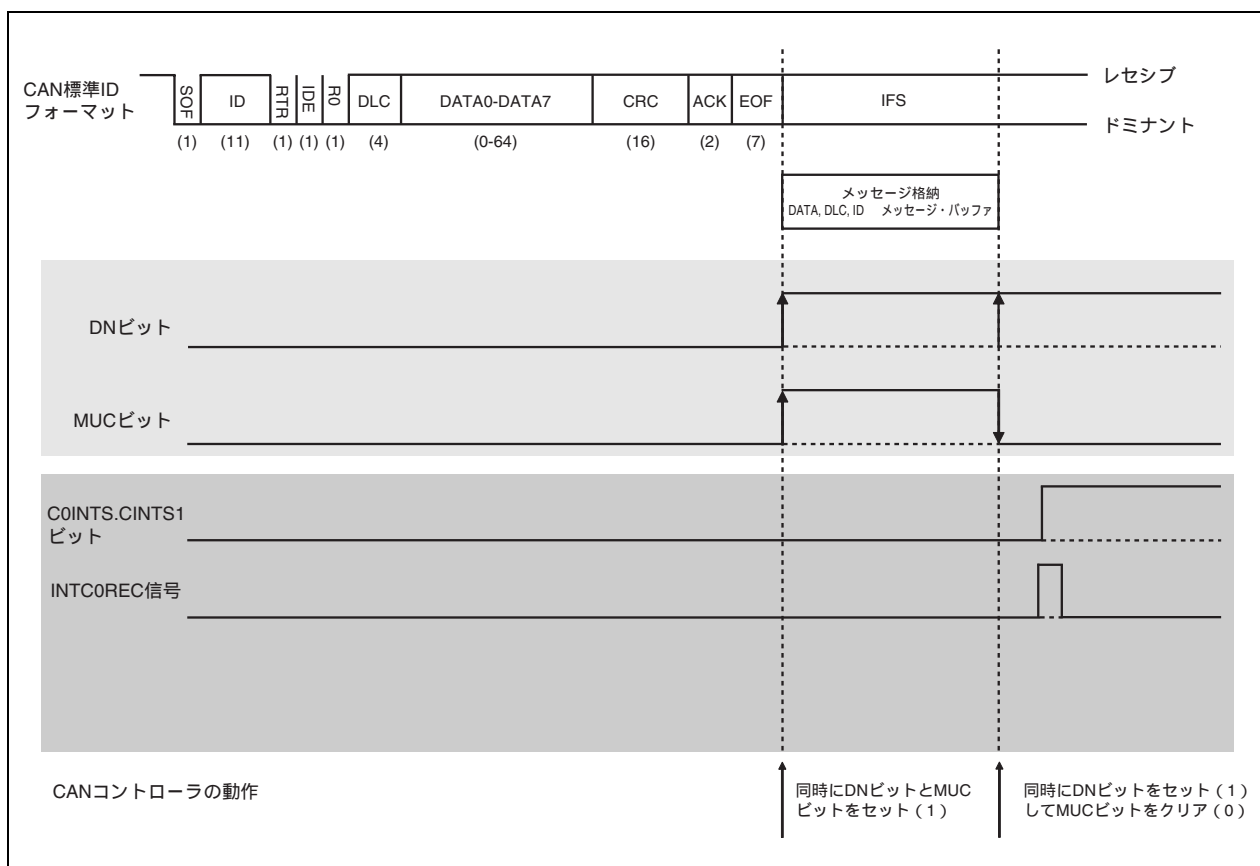

20.9.3 受信ヒストリ・リスト機能

受信ヒストリ・リスト機能は、データ・フレームまたはリモート・フレームを受信格納するごとに受信ヒストリ・リスト (RHL) へ受信格納したメッセージ・バッファ番号の記録を行います。RHLは、最大23メッセージ分の格納エレメントと、受信ヒストリ・リスト書き込みポインタ (LIPT) に対応するC0LIPTレジスタ、および受信ヒストリ・リスト読み出しポインタ (RGPT) に対応するC0RGPTレジスタで構成されます。

初期化モードから任意の動作モードへの遷移直後、RHLは不定です。

C0LIPTレジスタは、LIPTポインタ - 1で示されるRHLエレメントの内容を保持しますので、C0LIPTレジスタを読み出すことで一番最後に受信格納したメッセージ・バッファ番号を知ることができます。LIPTポインタは、RHLにおけるメッセージ・バッファ番号の記録先を示す書き込みポインタとして機能します。データ・フレームあるいはリモート・フレームの受信格納が発生すると、対応するメッセージ・バッファ番号がLIPTポインタで示されるRHLエレメントに記録されます。RHLへの記録が完了するごとに、LIPTポインタは自動的にインクリメントされます。このように受信格納を行ったメッセージ・バッファの番号は時系列的に記録されていきます。

RGPTポインタは、記録されたメッセージ・バッファ番号をRHLから読み出す際の読み出しポインタとして機能します。RGPTポインタはCPUがまだ読み出しを行っていない最初のRHLエレメントを示しています。ソフトウェアにより、C0RGPTレジスタを読み出すことにより、受信格納したメッセージ・バッファの番号を読み出すことができます。C0RGPTレジスタからメッセージ・バッファ番号を読み出すごとに、RGPTポインタは自動的にインクリメントされます。

RGPTポインタとLIPTポインタが一致した場合には、C0RGPT.RHPMビット (受信ヒストリ・リスト・ポインタ一致) がセット (1) されます。RHPMビットがセット (1) されていることで、RHLには読み出していないメッセージ・バッファ番号が残っていないことを知ることができます。また、受信格納に新しくメッセージ・バッファ番号の記録が行われると、LIPTポインタがインクリメントされポインタが一致なくなり、RHPMビットはクリア (0) されます。つまり、RHL内には未読のメッセージ・バッファ番号が存在することになります。

また、インクリメントされたLIPTポインタがRGPTポインタ - 1と一致した場合には、C0RGPT.ROVFビット (受信ヒストリ・リスト・オーバーフロー) がセット (1) されます。この状態は、まだ読み出されていないメッセージ・バッファ番号でRHLがフルに記録されている状態を示します。さらに、メッセージの受信格納が新たに発生すると、最後に記録したメッセージ・バッファ番号を常に上書きすることで新しく受信格納したメッセージ・バッファ番号の記録を継続します。その場合、ROVFビットがセット (1) されたあと、RHLに保持しているメッセージ・バッファ番号は完全には時系列にはなりません。ただし、受信したメッセージ自体は正しく格納されます。CPU操作による各メッセージ・バッファのDNビットをサーチすることで、受信格納したメッセージ・バッファ番号を特定することができます。

注意 受信ヒストリ・リストがオーバーフローした状態 (C0RGPT.ROVFビット = 1) でも、未読の履歴がなくなりC0RGPT.RHPMビットがセット (1) されるまで受信履歴を読み出すことが可能です。ただし、ROVFビットはソフトウェアによりクリア (0) されるまではセット (1) された状態 (= オーバーフローしている) を継続します。この状態では、ROVFビットがクリア (0) されないかぎり、新たに受信格納が発生して新しい受信履歴が書き込まれた場合でもRHPMビットはクリア (0) されません。したがって、ROVFビット = 1かつRHPMビット = 1で受信ヒストリ・リストがオーバーフロー状態である場合には、新しい受信格納が発生してもRHPMビットは未読の受信履歴がない状態を示しますので注意してください。

受信履歴・リストは、未読の状態では23個以下の受信履歴を保持している場合には受信格納順は保持されますが、ホスト・プロセッサが読み出しを行わない状態で受信格納された場合は、受信格納順は完全には読み出せないことがあります。

図20 - 30 受信履歴・リスト

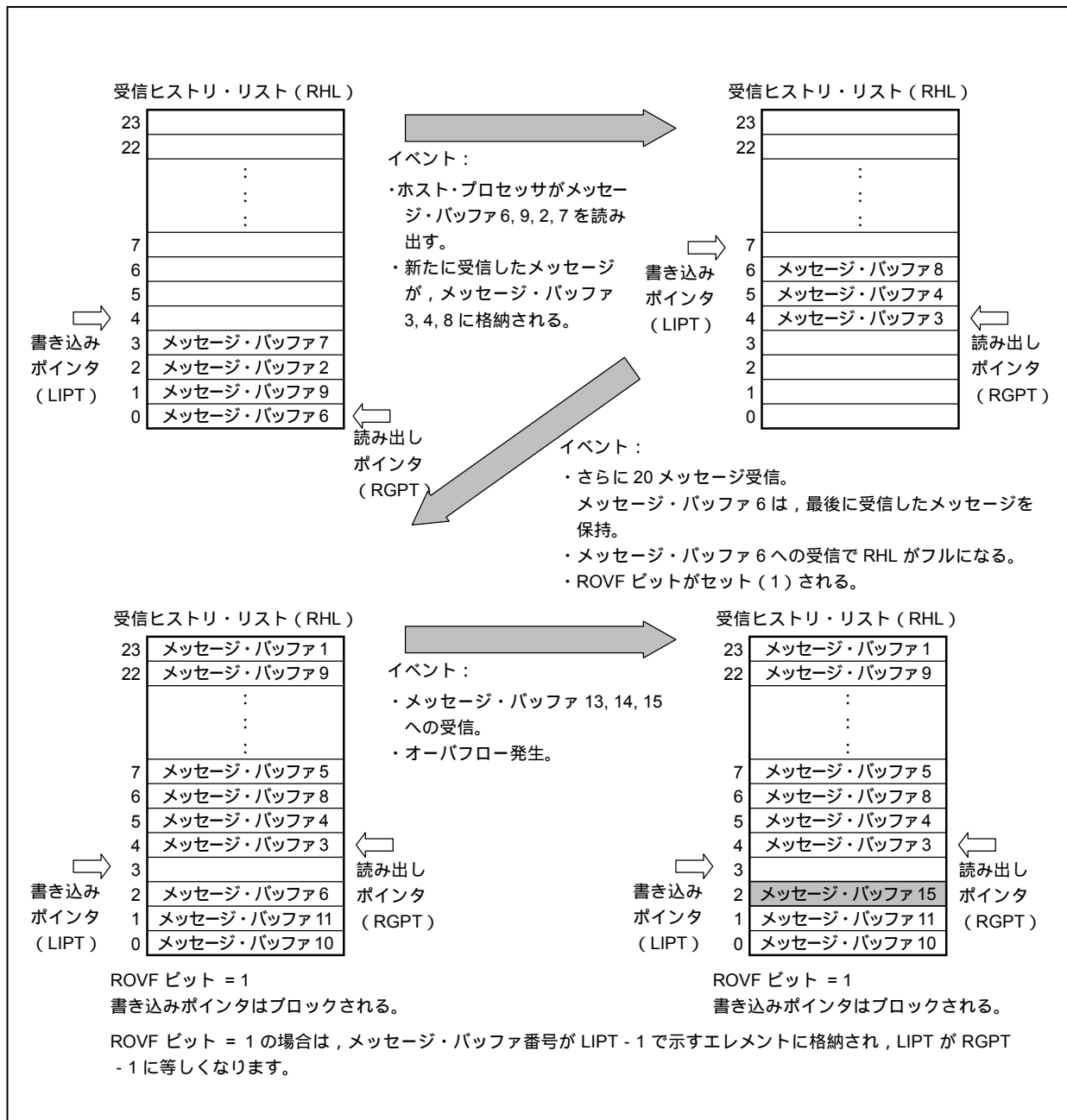

20.9.4 マスク機能

受信に使用するいくつかのメッセージ・バッファのために、4つのグローバル受信マスクの1つを割り当てるか、またはマスクなしかを選択することができます。

メッセージIDの比較はマスクされたビットにより軽減されるため、1つのバッファの中にいくつかの異なるIDの受信を許容します。

マスク機能を使用することにより、CANバスから受信したメッセージのアイデンティファイアとあらかじめメッセージ・バッファに設定されているアイデンティファイアとを比較し、その結果、マスクされているIDが“0”または“1”のどちらに設定されていても定義されたメッセージ・バッファに格納できます。

マスク機能が働いているとき、マスクにて“1”と定義されたビットは受信したメッセージのアイデンティファイアとメッセージ・バッファのアイデンティファイアとの比較を行いません。

マスクにて“0”と定義されたビットについては比較を行います。

たとえば、ID27-ID25が“0”，ID24とID22が“1”と設定された標準フォーマットIDを持つすべてのメッセージをメッセージ・バッファ14に格納したい場合、次に示す手順で行ってください。

メッセージ・バッファに格納したいアイデンティファイア

| ID28 | ID27 | ID26 | ID25 | ID24 | ID23 | ID22 | ID21 | ID20 | ID19 | ID18 |
|------|------|------|------|------|------|------|------|------|------|------|
| x | 0 | 0 | 0 | 1 | x | 1 | x | x | x | x |

備考 x = don't care

メッセージ・バッファ14に設定したアイデンティファイア (例)

(COMIDL14, COMIDH14レジスタを使用)

| ID28 | ID27 | ID26 | ID25 | ID24 | ID23 | ID22 | ID21 | ID20 | ID19 | ID18 |
|------|------|------|------|------|------|------|------|------|------|------|
| x | 0 | 0 | 0 | 1 | x | 1 | x | x | x | x |
| ID17 | ID16 | ID15 | ID14 | ID13 | ID12 | ID11 | ID10 | ID9 | ID8 | ID7 |
| x | x | x | x | x | x | x | x | x | x | x |
| ID6 | ID5 | ID4 | ID3 | ID2 | ID1 | ID0 | | | | |
| x | x | x | x | x | x | x | | | | |

ID27-ID25ビットが“0”に設定され、ID24ビットとID22ビットが“1”に設定されているIDをメッセージ・バッファ14に登録（初期化）します。

備考 x = don't care

備考 メッセージ・バッファ14をマスク1にリンクする (COMCONF14.MT2-MT0ビット = 010Bに設定) 標準フォーマット・アイデンティファイアとして設定します。

CANモジュール1 (マスク1) のマスク設定 (例)
(CAN1アドレス・マスク1レジスタL, H (C1MASK1L, C1MASK1H) を使用)

| | | | | | | | | | | |
|--------|--------|--------|--------|--------|--------|--------|--------|--------|--------|--------|
| CMID28 | CMID27 | CMID26 | CMID25 | CMID24 | CMID23 | CMID22 | CMID21 | CMID20 | CMID19 | CMID18 |
| 1 | 0 | 0 | 0 | 0 | 1 | 0 | 1 | 1 | 1 | 1 |
| CMID17 | CMID16 | CMID15 | CMID14 | CMID13 | CMID12 | CMID11 | CMID10 | CMID9 | CMID8 | CMID7 |
| 1 | 1 | 1 | 1 | 1 | 1 | 1 | 1 | 1 | 1 | 1 |
| CMID6 | CMID5 | CMID4 | CMID3 | CMID2 | CMID1 | CMID0 | | | | |
| 1 | 1 | 1 | 1 | 1 | 1 | 1 | | | | |

1 : 比較しない (マスクする)
 0 : 比較する

CMID27-CMID24ビットおよびCMID22ビットは“0”, CMID28, CMID23, CMID21-CMID0ビットは“1”に設定します。

20.9.5 マルチ・バッファ受信ブロック機能

マルチ・バッファ受信ブロック (MBRB) 機能 (以降, MBRBと記述) は, 同じメッセージ・バッファ・タイプを持つ複数のメッセージ・バッファに同じIDを設定することにより, CPUを介さずにデータ・ブロックとして複数のメッセージ・バッファに順に格納する機能です。これらのメッセージ・バッファはメッセージ・バッファ・メモリ内の任意の場所に配置できます。また, 互いに隣接して配置されていなくてもかまいません。

たとえば, メッセージ・バッファ10からメッセージ・バッファ19の10個のメッセージ・バッファが同じメッセージ・バッファ・タイプに設定されていて, さらにそれぞれのメッセージ・バッファに同じIDが設定されている場合には, 最初にIDが一致するメッセージを受信した場合, メッセージ・バッファ10に格納します。この時点でメッセージ・バッファ10はDNビットがセットされ, そのメッセージ・バッファに対して上書きが禁止されます。

次に, IDが一致するメッセージを受信した場合, メッセージ・バッファ11に受信格納されます。以降, IDが一致するメッセージを受信するたびにメッセージ・バッファ12, 13, …, 18, 19とメッセージ・バッファの番号順 (昇順) に格納されていきます。このように, 複数のメッセージからなるデータ・ブロックを受信する場合でも, IDが一致した古い受信データを上書きすることなく, 複数のメッセージを受信格納することができます。

また, 各メッセージ・バッファのCOMCTRLm.IEビットを設定することで, データ・ブロックの受信格納の完了を知ることができます。たとえば, データ・ブロックがk個のメッセージで構成されている場合は, データ・ブロック受信用にk個のメッセージ・バッファを初期化します。メッセージ・バッファ0から (k-2) までは, IEビットをクリア (0) しておき (割り込み無効), メッセージ・バッファk-1では, IEビットをセット (1) します (割り込み有効)。この場合, メッセージ・バッファk-1への受信格納が完了した時点で受信完了割り込みを発生させることで, MBRBがフルになったことを知ることができます。あるいは, メッセージ・バッファ0から (k-3) までは, IEビットをクリア (0) しておきメッセージ・バッファk-2のIEビットをセット (1) しておくことで, MBRBがオーバーフローしそうであることのワーニングとすることができます。

MBRBにおいても, 各メッセージ・バッファの受信データの基本的な格納条件は, 単一のメッセージ・バッファに対する格納条件と同じです。

- 注意 1. MBRBは、同一のメッセージ・バッファ・タイプごとに構成することが可能です。したがって、メッセージ・バッファ・タイプが異なるが、IDが一致するほかのMBRBのメッセージ・バッファに空きがあった場合でも、そのメッセージ・バッファには格納を行わず、受信メッセージは破棄されます。
2. MBRBは、リング構造をもっていません。したがって、MBRBを構成するメッセージ・バッファ番号が一番大きいメッセージ・バッファへ格納した以降のメッセージに対しては、再び一番小さいメッセージ・バッファから順に格納を行いません。
3. MBRBは、受信格納条件に基づく動作であり、機能有効ビット等のMBRB専用の設定はありません。複数のメッセージ・バッファに対し、同一のメッセージ・バッファ・タイプおよびIDを設定することで自動的にMBRBが構成されます。
4. MBRBにおける「IDが一致する」とは「マスク後のIDの一致する」という意味です。各メッセージ・バッファに設定したIDが必ずしも同一でなくても、マスク・レジスタによるマスク後のIDが一致するものは、IDが一致したものとみなされメッセージの格納対象先のバッファとして扱われます。
5. 各MBRB間の優先順位は、20.9.1 メッセージ受信で示した優先順位に従います。

備考 m = 00-31

20.9.6 リモート・フレーム受信

リモート・フレームの受信時には、すべての動作モードで、次の条件を満たすすべてのメッセージ・バッファに対し、格納すべきかどうかの検索を行います。

- ・メッセージ・バッファとして使用している。
(COMCONFm.MA0ビットを1に設定)
- ・送信用メッセージ・バッファとして設定している。
(COMCONFm.MT2-MT0ビットを000Bに設定)
- ・受信準備ができています。
(COMCTRLm.RDYビットがセット(1)されている)
- ・メッセージ送信に設定されている。
(COMCONFm.RTRビットがクリア(0)されている)
- ・送信要求が設定されていない。
(COMCTRLm.TRQビットがクリア(0)されている)

上記の条件を満足し、かつ受信したリモート・フレームとIDが合致するメッセージ・バッファに対しては、次の受信格納動作が行われます。

- ・COMDLCm.DLC3-DLC0ビットは受信したDLC値を格納します。
- ・データ領域COMDATA0m-COMDATA7mレジスタは更新されません(受信前のデータが保存されます)。
- ・COMCTRLm.DNビットがセット(1)されます。
- ・C0INTS.CINTS1ビットがセット(1)されます(受信格納するメッセージ・バッファのCOMCTRLm.IEビットがセット(1)されている場合)。
- ・受信完了割り込み(INTC0REC)が出力されます(受信格納するメッセージ・バッファのIEビットがセット(1)されており、かつC0IE.CIE1ビットがセット(1)されている場合)。
- ・メッセージ・バッファ番号を受信履歴・リストに記録します。

注意 リモート・フレームの受信におけるメッセージ・バッファ検索および受信格納に際しては、メッセージ・バッファのCOMCONFm.OWSビットによるオーバーライト制御の設定およびDNビットには影響を受けません。OWSビットの設定は無視され、どんな場合でもDNビットがセット(1)されます。複数の送信メッセージ・バッファが同一IDを持ち、受信したリモート・フレームのIDが合致した場合には、最小のメッセージ・バッファ番号を持つ送信メッセージ・バッファに格納されます。

備考 m = 00-31

20. 10 メッセージ送信

20. 10. 1 メッセージ送信

すべての動作モードで、次の条件を満たすメッセージ・バッファにC0MCTRLm.TRQビットがセット(1)されているとき、送信するメッセージ・バッファの検索を行います。

- ・メッセージ・バッファとして使用している。
(C0MCONFm.MA0ビットを1に設定)
- ・送信用メッセージ・バッファとして設定している。
(C0MCONFm.MT2-MT0ビットを000Bに設定)
- ・送信準備ができています。
(C0MCTRLm.RDYビットがセット(1)されている)

備考 m = 00-31

CANはマルチ・マスタ方式の通信システムです。このようなシステムでは、メッセージの送信優先順位はメッセージのIDによって決定されます。ソフトウェアによる送信処理を容易にするため、CANモジュールは複数の送信待ちメッセージが存在する場合、有効なメッセージのどれが最高優先順位を持っているのかハードウェアによりIDを検索して自動的に判断します。したがって、ソフトウェアにより優先順位制御を行う必要がありません。

アイデンティファイア (ID) による送信プライオリティ制御を行います。

図20 - 31 メッセージ処理例

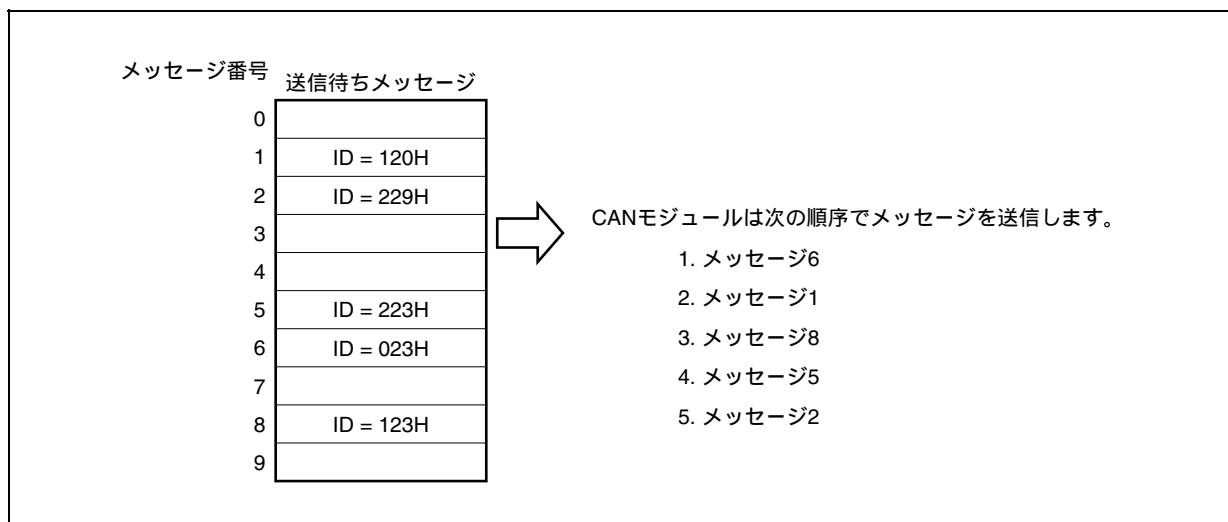

送信メッセージの検索は、保留されている送信要求を持つ送信メッセージ・バッファ（TRQビットがあらかじめセット（1）されたメッセージ・バッファ）のうち、最高位の優先度を持つ送信メッセージが送信されます。

また、新しく送信要求が設定された場合は、新しい送信要求を持つ送信メッセージ・バッファと保留されている送信要求を持つ送信メッセージ・バッファを比較します。新しい送信要求が最高位の優先度を持つ場合、低位の優先度を持つ送信メッセージの送信が開始されていなければ、最高位の優先度を持つ送信メッセージが送信されます。この優先度の逆転を解決するために、ソフトウェアにより低位の優先度のメッセージに対し送信中断要求を実行できます。最高位の優先度は、次のように決定されます。

| 優先順位 | 条 件 | 説 明 |
|------|-------------------------------|--|
| 1（高） | IDの先頭11ビットの値 [ID28 : ID18] | IDの先頭11ビットで最小の値を持つメッセージ・フレームが最初に送信されます。11ビット標準IDの値が29ビット拡張IDの先頭11ビットと同一あるいは小さい場合は、11ビット標準IDが29ビット拡張IDを持つメッセージ・フレームよりも高い優先度を持ちます。 |
| 2 | フレーム・タイプ | 11ビット標準IDを持つデータ・フレーム（COMCONFm.RTRビットがクリア（0））は、標準IDを持つリモート・フレームや拡張IDを持つメッセージ・フレームよりも高い優先度を持ちます。 |
| 3 | IDタイプ | 標準IDを持つメッセージ・フレーム（COMIDHm.IDEビットがクリア（0））は、拡張IDを持つメッセージ・フレームよりも高い優先度を持ちます。 |
| 4 | IDの下位18ビットの値 [ID17:ID0] | IDの先頭11ビットが同じ値を持ち、フレーム・タイプが同じ（RTRビット値が等しい）、拡張IDを持つ2つ以上のメッセージ・フレームが送信保留中の場合、拡張IDの下位18ビットが最小の値を表すメッセージ・フレームが最初に送信されます。 |
| 5（低） | メッセージ・バッファ番号 | 2つ以上のメッセージ・バッファが同じIDを持つメッセージ・フレームの送信要求がある場合に、最小のメッセージ・バッファ番号を持つメッセージ・バッファからのメッセージが最初に送信されます。 |

備考1. ABT付き通常動作モードで、自動ブロック送信要求COGMABT.ABTTRGビットをセット（1）した場合、ABTメッセージ・バッファ・グループの1つのメッセージ・バッファのみTRQビットがセット（1）されます。ABT付き通常動作モードでは、ABTTRGビットにより開始されるとABT領域（バッファ0～7）に1つのTRQビットがセットされます。このTRQビット以外に、アプリケーションは、ABT領域以外の送信メッセージ・バッファに対し、送信要求ができます。その場合に内部送信検索処理（TXサーチ）により、検索されたメッセージが次に送信されます。この検索処理は、TRQビットがセットされたすべての送信メッセージ・バッファを検索し、次の送信として最も高い優先順位のアイデンティファイアを含むメッセージ・バッファを選択します。高い優先順位を持つアイデンティファイアが2個またはそれ以上あった場合（たとえば同一IDなど）、最も小さいメッセージ・バッファ番号に配置されたメッセージが先に送信されます。メッセージ・フレームの送信が成功すると次の動作を行います。

- ・対応する送信メッセージ・バッファのTRQビットが自動的にクリア（0）されます。
- ・対応する送信メッセージ・バッファの割り込み許可ビット（IE）がセット（1）されている場合、COINTSレジスタの送信完了ステータス・ビットCINTS0がセット（1）されます。
- ・COIE.CIE0ビットをセット（1）、かつ対応する送信メッセージ・バッファの割り込み許可ビット（IE）がセット（1）されている場合、INTRRX1の割り込み要求信号が出力されます。

備考2. 送信メッセージ・バッファの内容を変更する際は、内容を更新する前にこのバッファのRDYフラグをクリアしなければなりません。内部処理の移行中、RDYフラグが一時的にロックされている可能性があるため、変更後はRDYフラグの状態をソフトウェアにより確認する必要があります。

3. m = 00-31

20. 10. 2 送信ヒストリ・リスト機能

送信ヒストリ・リスト機能は、データ・フレームまたはリモート・フレームを送信するごとに送信ヒストリ・リスト (THL) ヘメッセージ・バッファ番号の記録を行います。THLは、最大7メッセージ分の格納エレメントと、送信ヒストリ・リスト書き込みポインタ (LOPT) に対応するC0LOPTレジスタおよび送信ヒストリ・リスト読み出しポインタ (TGPT) に対応するC0TGPTレジスタで構成されます。

初期化モードから任意の動作モードへの遷移直後、THLは不定です。

C0LOPTポインタは、LOPTポインタ - 1で示されるTHLエレメントの内容を保持しますので、C0LOPTレジスタを読み出すことで一番最後に送信したメッセージ・バッファ番号を知ることができます。LOPTポインタは、THLにおけるメッセージ・バッファ番号の記録先を示す書き込みポインタとして機能します。データ・フレームあるいはリモート・フレームの送信完了が発生すると、対応するメッセージ・バッファ番号がLOPTポインタで示されるTHLエレメントに記録されます。THLへの記録が完了するごとに、LOPTポインタは自動的にインクリメントされます。このように送信完了を行ったメッセージ・バッファの番号は時系列的に記録されていきます。

TGPTポインタは、記録されたメッセージ・バッファ番号をTHLから読み出す際の読み出しポインタとして機能します。TGPTポインタはCPUがまだ読み出しを行っていない最初のTHLエレメントを示しています。ソフトウェアにより、C0TGPTレジスタを読み出すことにより、送信完了したメッセージ・バッファの番号を読み出すことができます。C0TGPTレジスタからメッセージ・バッファ番号を読み出すごとに、TGPTポインタは自動的にインクリメントされます。

TGPTポインタとLOPTポインタが一致した場合には、C0TGPT.THPMビット (送信ヒストリ・リスト・ポインタ一致) がセット (1) されます。THPMビットがセット (1) されていることで、THLには読み出していないメッセージ・バッファ番号が残っていないことを知ることができます。また、送信完了により新しくメッセージ・バッファ番号の記録が行われると、LOPTポインタがインクリメントされポインタが一致なくなり、THPMビットはクリア (0) されます。つまり、THL内には未読のメッセージ・バッファ番号が存在することになります。

また、インクリメントされたLOPTポインタがTGPTポインタ - 1と一致した場合には、C0TGPTレジスタのTOVFビット (送信ヒストリ・リスト・オーバフロー) がセット (1) されます。この状態は、まだ読み出されていないメッセージ・バッファ番号でTHLがフルに記録されている状態を示します。さらに、メッセージの送信完了が新たに発生すると、最後に記録したメッセージ・バッファ番号を常に上書きすることで新しく送信完了したメッセージ・バッファ番号の記録を継続します。したがって、TOVFビットがセット (1) されたあと、THLに保持しているメッセージ・バッファ番号は完全に時系列にはならなくなります。ただし、その場合でもCPUはすべての送信バッファをサーチすることで送信完了したメッセージ・バッファの番号を特定することができます (CPUが送信再設定を行う前に実行)。TOVFビットに関わらず6つの送信メッセージ・バッファ番号はTHLに保存されます。

注意 送信履歴・リストがオーバーフローした状態 (C0TGPT.TOVFビット = 1) でも、未読の履歴がなくなりC0TGPT.THPMビットがセット(1)されるまで送信履歴を読み出すことが可能です。ただし、TOVFビットはソフトウェアによりクリア(0)されるまではセット(1)された状態 (= オーバフローしている)を継続します。この状態では、TOVFビットがクリア(0)されないかぎり新たに送信完了が発生し新しい送信履歴が書き込まれた場合でもTHPMビットはクリア(0)されません。したがって、TOVFビット = 1かつTHPMビット = 1で送信履歴・リストがオーバーフロー状態である場合には、新しい送信完了が発生してもTHPMビットは未読の送信履歴がない状態を示しますので注意してください。

図20 - 32 送信履歴・リスト

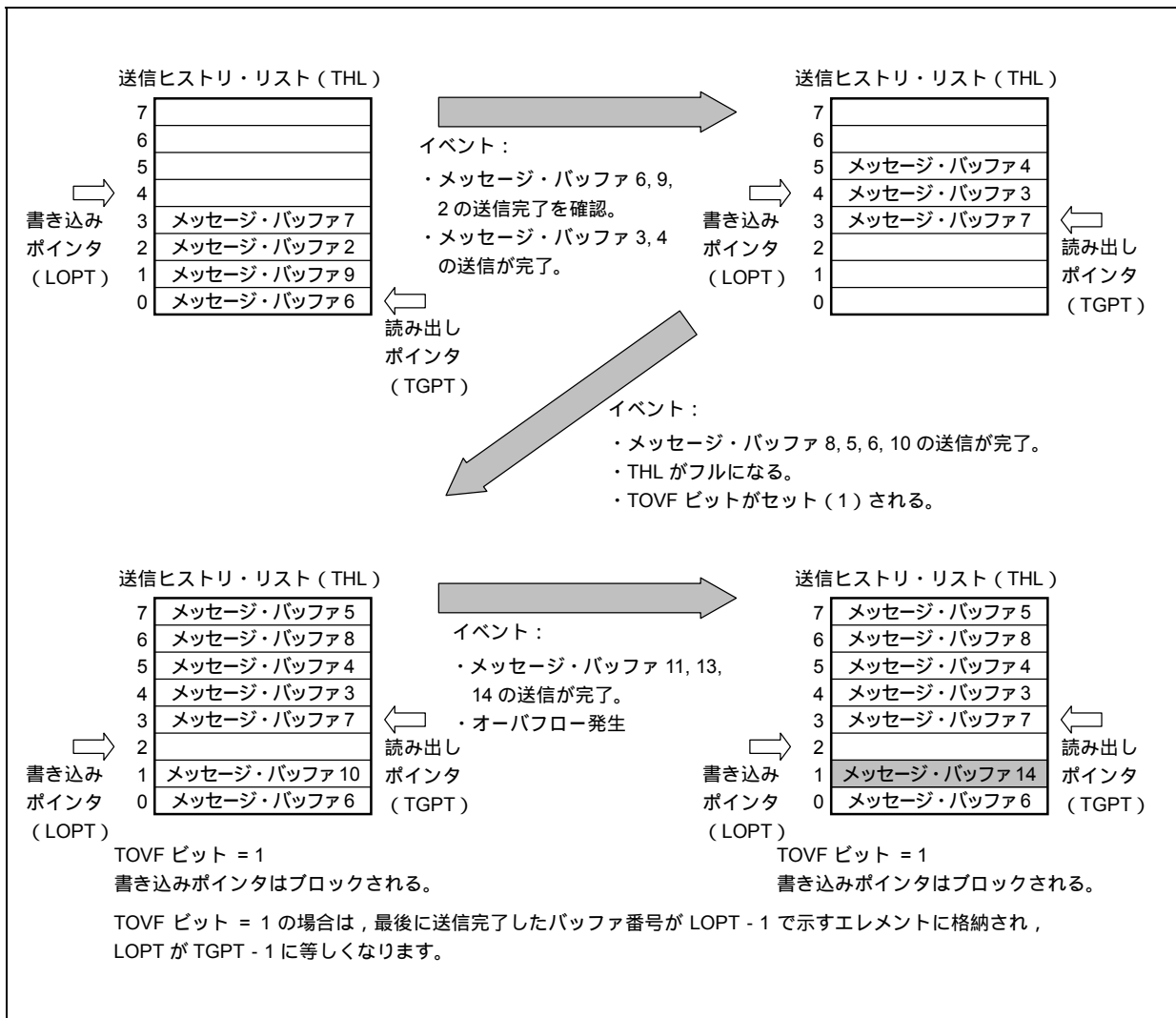

20. 10. 3 自動ブロック送信機能 (ABT : Automatic Block Transmission)

自動ブロック送信機能 (以降, ABTと記述) は, CPUを介さずに複数のデータ・フレームを連続的に送信することができる機能です。ABT用に割り付けられる送信メッセージ・バッファ数は, メッセージ・バッファ0からメッセージ・バッファ7までの8メッセージ固定です。

ABTは, C0CTRL.OPMODE2-OPMODE0ビットを010Bに設定することで, “自動ブロック送信機能付き通常動作モード” (以降, ABT付き通常動作モードと記述) に選択できます。

ABTの送信要求を発行する前にソフトウェアにより, メッセージ・バッファを定義してください。ABT用のすべてのメッセージ・バッファに対して, C0MCONFm.MA0ビットをセット(1)し, さらにC0MCONFm.MT2-MT0ビットに000Bを設定し送信メッセージ・バッファとして定義してください。ABT用メッセージ・バッファで使用されるIDは, すべてのメッセージ・バッファのIDが同一として使用する場合でも, 必ず各メッセージ・バッファにIDを設定してください。また, 複数のIDを使用する場合は, C0MIDLm, C0MIDHmレジスタで各メッセージ・バッファのIDを設定して使用してください。C0MDLCmレジスタおよびC0MDATA0m-C0MDATA7mレジスタは, ABTモードでABTの送信要求の発行前に設定してください。

ABT用のメッセージ・バッファの初期化が終了したあとに, C0MCTRLm.RDYビットをセット(1)してください。ABTでは, C0MCTRLm.TRQビットをソフトウェアにより設定する必要はありません。

ABT用のメッセージ・バッファにデータを準備したあと, 自動ブロック送信は, C0GMABT.ABTTRGビットをセット(1)することで開始されます。ABTが開始されると, 最初のメッセージ・バッファ(メッセージ・バッファ0)のTRQビットが自動的にセット(1)され送信が始まります。メッセージ・バッファ0の送信が終了したら, 次のメッセージ・バッファ1のTRQビットが自動的にセットされ, 以降順次送信を行います。

このとき, 連続送信中の送信要求(TRQビット)の自動セットをする間隔にプログラブルで遅延の挿入ができます。挿入する遅延量はC0GMABTDレジスタで設定を行い, 単位はDBT(データ・ビット・タイム)です。DBTはC0BRPレジスタおよびC0BTRレジスタで設定される時間に依存します。

ABTは, ABT送信メッセージ・バッファ内での送信IDの優先順位の検索は行わず, メッセージ・バッファ0から最大メッセージ・バッファ7まで順に送信し, メッセージ・バッファ7からのデータ・フレームの送信が完了すると, ABTTRGビットは自動的にクリア(0)され, ABT送信が完了します。

ABT送信中に, ABT用メッセージ・バッファの中にRDYビットがクリア(0)されたメッセージ・バッファがあると, そのメッセージ・バッファからの送信を行わずにABT送信を停止しABTTRGビットがクリアされます。そのあと, ソフトウェアによりRDYビットをセット(1)し, ABTTRGビットをセット(1)することでABT送信を停止したメッセージ・バッファからの送信を再開させることができます。停止したメッセージ・バッファから送信を再開させたくない場合は, ABT送信が停止しABTTRGビットがクリア(0)された状態でC0GMABT.ABTCLRビットをセット(1)することで内部のABT送信エンジンをリセットすることができます。この場合, ABTCLRビットをクリア(0)後, ABTTRGビットをセット(1)するとメッセージ・バッファ0から送信を開始します。

ABT用のすべてのメッセージ・バッファからデータ・フレームが送信されたことを確認するためには割り込みを使用できます。このとき, 最後のメッセージ・バッファ以外のC0MCTRLm.IEビットをクリア(0)しておく必要があります。

ABT用メッセージ・バッファ以外の送信メッセージ・バッファ(メッセージ・バッファ8-メッセージ・バッファ31)が送信メッセージ・バッファに割り付けられている場合は, 現在送信が保留されているABT用メッセージ・バッファの送信IDとそれらABT用メッセージ・バッファ以外の送信メッセージ・バッファの間の優先順位判定により, 最終的に送信されるメッセージの優先順位が決定されます。

ABT用メッセージ・バッファからのデータ・フレームの送信は, 送信ヒストリ・リスト(THL)に記録されません。

- 注意1. ABT付き通常動作モードをメッセージ・バッファ0から再開するためには、ABTTRGビットがクリア(0)されている状態でABTCLRビットをセット(1)してください。ABTTRGビットがセット(1)されている状態で、ABTCLRビットをセット(1)した場合には、以降の動作を保証しません。
2. ABTCLRビットのセット(1)による自動ブロック送信エンジンのクリアは、クリア要求の処理が完了した時点でABTCLRビットがただちに自動的にクリア(0)されることで確認できます。
 3. 初期化モード中にはABTTRGビットを設定しないでください。初期化モード中にABTTRGビットを設定した場合、初期化モードからABTモードへの移行後の正常動作は保証しません。
 4. ABT付き通常動作モードでは、ABT用メッセージ・バッファのTRQビットはソフトウェアでセット(1)しないでください。セットした場合には動作は保証しません。
 5. COGMABTDレジスタは、ABTモードにおいて順次送信するABT用の各メッセージに対しメッセージ番号順に送信要求をセットする際の、前ABTメッセージの送信完了から、次のABTメッセージのTRQビットのセットまでの期間に挿入される遅延量を設定するものです。実際にCANバス上に送信されるタイミングは、他局からの送信状況あるいはABTメッセージ以外のメッセージ(メッセージ・バッファ8-メッセージ・バッファ31)に対する送信要求の設定状況に依存して変化します。
 6. ABTメッセージ以外のメッセージに対して送信要求を設定した場合に、かつABT送信による送信要求の自動セットの間隔に遅延が挿入されない場合(COGMABTDレジスタ = 00H)でも、ABTメッセージ以外のメッセージがABTメッセージとの優先順位の高低によらず送信されることがあります。
 7. ABTTRGビット = 1の状態では、RDYビットをクリア(0)しないでください。
 8. ABT付き通常動作モード時、他ノードからメッセージを受信した場合、COGMABTDレジスタ = 00H設定時でも1フレーム分待つてから送信する場合があります。

備考 m = 00-31

20. 10. 4 送信中断処理

備考 m = 00-31

(1) 自動ブロック送信機能(ABT)付き通常動作モード以外での送信中断処理

送信要求を中断する必要がある場合には、COMCTRLm.TRQビットをクリア(0)します。TRQビットはすぐにクリア(0)されますが、送信中断が成功したかどうかは、CANバス上の送信状態を示すCOCTRL.TSTATビットとCOTGPTレジスタを確認してください(詳細は、[図20 - 46](#)の処理を参照してください)。

(2) 自動ブロック送信機能(ABT)付き通常動作モードでのABT送信以外の送信中断処理

送信要求を中断する必要がある場合には、最初にCOGMABT.ABTTRGビットをクリア(0)します。ABTTRGビットがクリア(0)されたことを確認したあとで、COMCTRLm.TRQビットをクリア(0)します。TRQビットはすぐにクリア(0)されますが、送信中断が成功したかどうかは、CANバス上の送信状態を示すCOCTRL.TSTATビットとCOTGPTレジスタを確認してください(詳細は、[図20 - 47](#)の処理を参照してください)。

(3) 自動ブロック送信機能 (ABT) 付き通常動作モードでの送信中断処理

すでに連続送信が開始されたABTを中断する必要がある場合は、C0GMABT.ABTTRGビットをクリア(0)します。この場合、ABTTRGビットは、現在ABTメッセージの送信であれば、送信が完了(成功、失敗問わず)するまでABTTRGビット = 1を保持し、送信が完了した時点でABTTRGビットはクリア(0)されます。これによりABT送信が中断されます。

送信中断前に最後に行った送信が成功した場合、ABT付き通常動作モードでは内部のABTポインタは次に送信されるメッセージ・バッファを指したままになっています。

送信中断の際に送信エラーがあった場合は、内部ABTポインタは最後に送信されたメッセージ・バッファのTRQビットの状態に依存します。ABTTRGビットのクリア(0)要求をする時点で、TRQビットがセット(1)されている場合には、内部ABTポインタは送信中断前に最後に送信されたメッセージ・バッファを指しています(詳細は、図20-48(a)の処理を参照してください)。ABTTRGビットのクリア(0)要求をする時点でTRQビットがクリア(0)されている場合には、内部ABTポインタは+1インクリメントされ、ABT領域の次のメッセージ・バッファを指します(詳細は、図20-48(b)の処理を参照してください)。

注意 ABT送信の中断は、必ずABTTRGビット = 0によって行ってください。RDYクリアによる送信中断を要求した場合は、動作を保証しません。

ABT中断後にABTTRGビットをセット(1)することでABT付き通常動作モードが再開する場合、再開後に送信されるABTメッセージ・バッファは次の通りです。

| ABT用メッセージ・バッファのTRQの状態 | 成功送信完了後に中断 | 送信エラー後に中断 |
|-----------------------|---------------------------------|---------------------------------|
| セット(1) | ABT領域の次のメッセージ・バッファ ^注 | ABT領域の同じメッセージ・バッファ |
| クリア(0) | ABT領域の次のメッセージ・バッファ ^注 | ABT領域の次のメッセージ・バッファ ^注 |

注 ABT領域に、ABT送信が可能な状態のメッセージ・バッファが存在する場合のみ、上記中断後の再開動作が可能です。たとえば、メッセージ・バッファ7のABT送信中に発行された中断要求は、メッセージ・バッファ7の送信が成功完了した場合は、ABTTRGビット = 0となっても中断ではなくABT送信の完了とみなされます。また、ABT領域の次のメッセージ・バッファのC0MCTRLm.RDYビットがクリア(0)されている場合などは、内部ABTポインタは保持されますが、ABTTRGビットをセット(1)しても再開動作は行わずにただちにABT送信を終了します。

備考 m = 00-31

20. 10. 5 リモート・フレーム送信

リモート・フレームは、送信メッセージ・バッファからのみ送信することができます。C0MCONFm.RTRビットにより、データ・フレーム送信かリモート・フレーム送信かを設定します。RTRビットをセット(1)することにより、リモート・フレーム送信ができます。

備考 m = 00-31

20. 11 パワー・セーブ・モード

20. 11. 1 CANスリープ・モード

CANスリープ・モードにより、CANコントローラを待機状態にすることで消費電力を低減することができます。CANスリープ・モードは、すべての動作モードから移行することができます。CANスリープ・モードが解除されても、CANスリープ・モードに移行前と同じ動作モードを保持します。

CANスリープ・モードでは、送信要求が発行または保留されていてもメッセージを送信しません。

(1) CANスリープ・モードへの移行

C0CTRL.PSMODE1, PSMODE0ビットを01Bに設定することで、CANスリープ・モードの要求を行います。この要求は次の場合に受け付けられます。

(i) CANモジュールがすでに次の動作モードにある場合

- ・ 通常動作モード
- ・ ABT付き通常動作モード
- ・ 受信オンリー・モード
- ・ シングル・ショット・モード
- ・ セルフ・テスト・モード
- ・ 上記のすべての動作モードにおいてCANストップ・モードである

(ii) CANバス状態がバス・アイドルの場合（インタフレーム・スペースの4ビット目がレセシブである）^注

注 CANバスがドミナントに固着している場合には、CANスリープ・モードへの移行要求は保留されません。また、CANストップ・モードではCANスリープ・モードへの遷移はCANバスの状態には依存しません。

(iii) 送信要求が保留されていない

上記の条件の1つでも満たされない場合は、次のように動作します。

- ・初期化モードにおいてCANスリープ・モードの要求が行われた場合、その要求は無視され初期化モードのままになります。
- ・任意の動作モードにおいてCANバス状態がバス・アイドルではない（CANバス状態が送信中または受信）ときにCANスリープ・モードの要求が行われた場合、CANスリープ・モードへただちに移行しません。その場合、CANスリープ・モードの要求はCANバス状態がバス・アイドル（インタフレーム・スペースの4ビット目がレセシブ）になるまで保留されます。CANスリープ・モードの要求を行ってから実際に移行が完了するまでは、PSMODE1, PSMODE0ビットは00Bの設定のままになっていますが、移行が完了するとPSMODE1, PSMODE0ビット = 01Bになります。
- ・任意の動作モードにおいて、初期化モード遷移要求とCANスリープ・モード要求が同時に発行された場合には、初期化モード遷移要求のみが有効となり、CANモジュールは所定のタイミングで初期化モードに移行します。このときCANスリープ・モード要求は保留されず無視されます。
- ・初期化モード遷移要求とCANスリープ・モード要求が同時に発行されなかった場合（つまり最初に発行された一方の要求がまだ受け付けられていない状態で他方の要求が発行された場合）でも初期化モード遷移要求はCANスリープ・モード要求より優先されます。たとえば、CANスリープ・モード要求が保留され実行が保留されている状態で初期化モード遷移要求が発行された場合、初期化モード遷移要求の発行時点でCANスリープ・モード要求はただちに無効となります。また、初期化モード遷移要求が保留されている状態でCANスリープ・モード要求が発行された場合、CANスリープ・モード要求の発行時点でただちにCANスリープ・モード要求が無効となります。

(2) CANスリープ・モードの状態

CANスリープ・モードへ移行後は、CANモジュールは次の状態となります。

- ・内部動作クロックが停止し、低消費電力状態となります。
- ・CANバスからのウエイク・アップのためにCAN受信端子（CRXD0）の立ち下がりエッジ検出は機能しています。
- ・CPUからのウエイク・アップのためにPSMODE1, PSMODE0ビットは書き込みができますが、それ以外のCANモジュール・レジスタおよびビットには書き込みができません。
- ・CAN0モジュール・レジスタからの読み出しは、C0LIPT, C0RGPT, C0LOPT, C0TGPTレジスタを除いて可能です。
- ・CAN0メッセージ・バッファ・レジスタは書き込みと読み出しができません。
- ・C0GMCTRL.MBONビットがクリア（0）されます。
- ・初期化モードへの移行要求は受け付けられません。無視されます。

(3) CANスリープ・モードの解除

CANスリープ・モードは次の動作により解除されます。

- ・ PSMODE1, PSMODE0ビットに00Bを設定した場合
- ・ CAN受信端子 (CRXD0) の立ち下がリエッジの検出 (レセシブからドミナントへのCANバス変化)

注意1. 立ち下がリエッジが受信メッセージのSOFであった場合、そのメッセージの受信および格納は行われません。CANスリープ・モード中、CANへのクロックが停止されていると、CPUによりCANへのクロックを供給されない限り、CANスリープ・モードは解除されずPSMODE1.PSMODE0ビットは01Bのままとなります。また、それ以降の受信メッセージも受信されません。

2. CANクロックが供給されている状態で、CAN受信端子 (CRXD0) に立ち下がリエッジを検出した場合には、ソフトウェアによるPSMODE0ビットのクリアが必要となります (詳細は、図 20 - 53の処理を参照してください)。

CANスリープ・モードが解除されたあとは、CANスリープ・モードが要求される前の動作モードに戻り、PSMODE1, PSMODE0ビットは00Bにリセットされます。CANスリープ・モードが、CANバス変化によって解除された場合、C0IE.CIEビットに関わらずC0INTS.CINTS5ビットがセット (1) されます。またCANスリープ・モード解除後は、CANモジュールは自動的にCANバス上に連続した11ビットのレセシブを検出することでCANバスへの再参加を行います。また、スリープ・モードを解除したあと、アプリケーションにより再度メッセージ・バッファにアクセスする前にC0GMCTRL.MBONビット = 1を確認しなければなりません。

CANスリープ・モードのときに初期化モードの要求が行われると、その要求は無視されます。初期化モードに移行させるにはソフトウェアによりCANスリープ・モードをいったん解除してください。

注意 CANバスのイベントによるCANスリープ・モードの解除では、スリープ・モード移行直後にCANバスのイベントが発生した場合でもウエイク・アップ割り込みが発生しますので、いつでも発生する可能性があることを意識してください。

20. 11. 2 CANストップ・モード

CANストップ・モードにより、CANコントローラを待機状態にすることで消費電力を低減することができます。CANストップ・モードは、CANスリープ・モードからのみ移行することができます。CANストップ・モードを解除することによって、CANスリープ・モードに移行します。

CANストップ・モードは、C0CTRL.PSMODE1, PSMODE0ビットを01Bに設定することでのみ解除（CANスリープ・モードへの移行）が可能です。CANバスの変化によっては解除されません。送信要求が発行または保留されていてもメッセージを送信しません。

(1) CANストップ・モードへの移行

PSMODE1, PSMODE0ビットを11Bに設定することで、CANストップ・モードの要求を行います。CANストップ・モードの要求は、CANモジュールがCANスリープ・モードの場合のみ受け付けられます。CANスリープ・モードでない状態では、CANストップ・モードの移行要求は無視されます。

注意 CANストップ・モード移行のためには、CANモジュールがCANスリープ・モードであることが必要です。その確認のためにPSMODE1, PSMODE0ビット = 01Bであることを確認したあとに、CANストップ・モード要求を行ってください。ただし、これらの処理の間にCAN受信端子(CRXD0)のバス変化が発生した場合、CANスリープ・モードが自動的に解除されますので、その場合にはCANストップ・モード要求は受け付けられなくなります（ただし、CANクロックが供給されている状態では、CAN受信端子(CRXD0)のバス変化が発生したあとで、ソフトウェアによるPSMODE0ビットのクリアが必要となります）。

(2) CANストップ・モードの状態

CANストップ・モードへ移行後は、CANモジュールは次の状態となります。

- ・ 内部動作クロックが停止し、低消費電力状態となります。
- ・ CPUからのウエイク・アップのためにPSMODE1, PSMODE0ビットは書き込みができますが、それ以外のCAN0モジュール・レジスタおよびビットには書き込みができません。
- ・ CAN0モジュール・レジスタからの読み出しは、C0LIPT, C0RGPT, C0LOPT, C0TGPTレジスタを除いて可能です。
- ・ CAN0メッセージ・バッファ・レジスタは書き込みと読み出しができません。
- ・ C0GMCTRL.MBONビットがクリア(0)されます。
- ・ 初期化モードへの移行要求は受け付けられません。無視されます。

(3) CANストップ・モードの解除

CANストップ・モードは、PSMODE1, PSMODE0ビットを01Bに設定することによってのみ解除されます。解除後はCANスリープ・モードに移行します。

CANストップ・モードのときに初期化モードの要求が行われると、その要求は無視されます。初期化モードに移行させるにはソフトウェアによりCANストップ・モードを解除し、さらにCANスリープ・モードを解除してください。CANストップ・モードからCANスリープ・モードを経ずに直接任意の動作モードに移行することはできません。そのような移行要求は無視されます。

20.11.3 パワー・セーブ・モード使用例

アプリケーション・システムにおいて、消費電力を低減するためにCPUをパワー・セーブ・モードに設定することが必要となる場合があります。このとき、CANモジュール固有のパワー・セーブ・モードとCPU固有のパワー・セーブ・モードを連携させることで、パワー・セーブ状態のCPUをCANバスからウエイク・アップさせることが可能です。

次に使用例を説明します。

まず、CANモジュールをCANスリープ・モードに移行させます (PSMODE1, PSMODE0ビット= 01B)。次に、CPUをパワー・セーブ・モードに移行させます。この状態で、CRXD0信号がレセシブからドミナントへのエッジ変化を検出した場合、CANモジュールのCINTS5ビットがセット (1) され、さらにC0CTRL.CIE5ビットがセット (1) されている場合には、ウエイク・アップ割り込み (INTC0WUP) が発生します。CANモジュールは、CANスリープ・モードが自動的に解除 (PSMODE1, PSMODE0ビット= 00B) され、通常動作モードに復帰します (ただし、CANクロックが供給されている状態では、CAN受信端子 (CRXD0) がバス変化を検出したあとで、ソフトウェアによるPSMODE0ビットのクリアが必要となります)。一方、CPUはINTC0WUPを受けて、CPU自身のパワー・セーブ・モードを解除し、通常動作モードに復帰することができます。

CPUのさらなる消費電力の低減を図るために、CANモジュールを含めた内部クロックを停止させることがあります。この場合、前述のように、CANモジュールをCANスリープ・モードに移行させたあとに、CANモジュールに供給されている動作クロックを停止します。その後、CPUはCPUへのクロック供給を停止するパワー・セーブ・モードに移行させます。この状態で、CRXD0信号がレセシブからドミナントへのエッジ変化を検出した場合、CANモジュールはクロック供給がない状態でもCINTS5ビットのセット (1) とウエイク・アップ割り込み (INTC0WUP) を発生することが可能です。ただし、それ以外の機能は、CANモジュールへのクロック供給が止まっているため動作せず、CANスリープ・モード状態を維持します。CPUは、INTC0WUPを受けて、CPUのパワー・セーブ・モードを解除し、たとえば発振安定時間経過後に、CANモジュールへのクロックを含めた内部クロックの供給を再開し、所定の命令実行動作を開始します。CANモジュールは、クロック供給が再開されるとただちにCANスリープ・モードを解除し、通常動作モード (PSMODE1, PSMODE0ビット= 00B) に復帰します。

20.12 割り込み機能

CANモジュールには、6つの割り込み要因があります。

これらの割り込み要因の発生は、割り込みステータス・レジスタに格納されます。6つの割り込み要因から、4つの割り込み要求が発生します。複数の割り込み要因が集約されている割り込み要求信号の発生時には、割り込みステータス・レジスタを使用して、割り込み要因の特定ができます。割り込み要因の発生後、ソフトウェアにより対応する割り込みステータス・ビットをクリア(0)する必要があります。

表20 - 20 CANモジュール割り込み要因一覧

| No. | 割り込みステータス・ビット | | 割り込み許可ビット | | 割り込み要求信号 | 割り込み要因の説明 |
|-----|----------------------|--------|--------------------|------|----------|--|
| | ビット名 | レジスタ | ビット名 | レジスタ | | |
| 1 | CINTS0 ^{注1} | COINTS | CIE0 ^{注1} | COIE | INTCOTRX | メッセージ・バッファmからのメッセージ・フレームの正常な送信完了割り込み |
| 2 | CINTS1 ^{注1} | COINTS | CIE1 ^{注1} | COIE | INTCOREC | メッセージ・バッファmへの有効なメッセージ・フレーム受信完了割り込み |
| 3 | CINTS2 | COINTS | CIE2 | COIE | INTCOERR | CANモジュール・エラー状態割り込み ^{注2} |
| 4 | CINTS3 | COINTS | CIE3 | COIE | | CANモジュール・プロトコル・エラー割り込み ^{注3} |
| 5 | CINTS4 | COINTS | CIE4 | COIE | | CANモジュール・アービトレーション・ロスト割り込み |
| 6 | CINTS5 | COINTS | CIE5 | COIE | INTCOWUP | CANスリープ・モードからのウエイク・アップ割り込み ^{注4} |

- 注1. メッセージ・バッファでは、割り込みを発生させたいメッセージ・バッファのCOMCTRL.IEビット(メッセージ・バッファ割り込み許可ビット)をセット(1)する必要があります。
2. 送受信エラー・カウンタがワーニング・レベル, エラー・パッシブおよびバスオフ状態になることが要因で発生する割り込みです。
3. スタッフ・エラー, フォーム・エラー, ACKエラー, ビット・エラー, CRCエラーが要因で発生する割り込みです。
4. CAN受信端子の立ち下がリエッジの検出(レセプからドミナントへのCANバス変化)によるCANスリープ・モードからのウエイク・アップが要因で発生する割り込みです。

備考 m = 00-31

20. 13 診断機能と特殊動作モード

CANモジュールは、CANバス診断機能および特殊なCAN通信方法の動作をサポートするための受信オンリー・モード、シングル・ショット・モード、セルフ・テスト・モードを利用できます。

20. 13. 1 受信オンリー・モード

受信オンリー・モードは、CANバスに影響を与えずに受信メッセージをモニタするモードで、CANバス分析ノード用に使用できます。

たとえば、自動ボー・レート検出に利用できます。“有効な受信”が検出されるまでCANモジュールのボー・レートを変化させ、互いのボー・レートを合わせ込むことができます（“有効な受信”とは、エラーが発生せず、CANバスに接続されたノードによる適切なACK応答を伴って、CANプロトコル・レイヤ層で受信されたメッセージ・フレームを意味します）。有効な受信では、受信メッセージ・バッファ（データ・フレーム）または送信メッセージ・バッファ（リモート・フレーム）へのメッセージ・フレームの格納は必要ありません。有効な受信は、COCTRL.VALIDビットがセット（1）されることで確認できます。

図20 - 33 受信オンリー・モードにおけるCAN端子接続

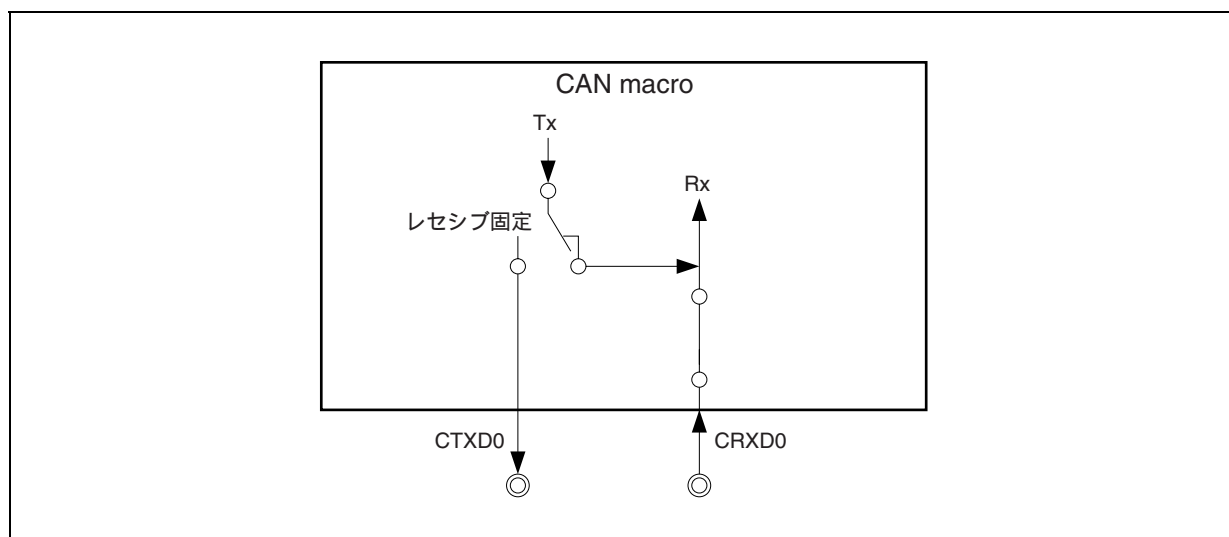

受信オンリー・モードは、CANモジュールからCANバスにメッセージ・フレームは送信しません。送信メッセージ・バッファとして定義されたメッセージ・バッファに発行された送信要求は保留されます。

受信オンリー・モードでは、CANモジュールのCAN送信端子 (CTXD0) は、レセシブ・レベルに固定されています。したがって、メッセージ・フレームの受信中にCANバス・エラーが検出された場合でも、CANモジュールからアクティブ・エラー・フラグをCANバスに送信しません。また、CANモジュールから送信を発行できないため、送信エラー・カウンタC0ERC.TEC7-TEC0ビットは更新されません。したがって、受信オンリー・モードのCANモジュールは、バス・オフ状態になりません。

さらに、受信オンリー・モードは、有効なメッセージ・フレームの受信時に、CANバスにACKを返却しません。内部的には自ノードはACKを送信したと認識します。オーバーロード・フレームをCANバスに送信することができません。

注意 2つのCANノードのみがCANバスに接続されており、CANノードの1つが「受信オンリー・モード」で動作している場合は、CANバスでACK応答はありません。ACK応答がないため、送信ノードはアクティブ・エラー・フラグを送信し、メッセージ・フレームの送信を繰り返します。送信ノードは、メッセージ・フレームを16回送信したあとにエラー・パッシブになります (エラー・カウンタが最初に0であり、ほかのエラーが発生しなかった場合)。メッセージ・フレームの17回目を送信したあとに、送信ノードはパッシブ・エラー・フラグを送信します。したがって、受信オンリー・モードの受信ノードは、この時点で、初めて有効なメッセージ・フレームを検出することになり、VALIDビットが初めてセット (1) されます。

20.13.2 シングル・ショット・モード

シングル・ショット・モードは、CANプロトコルで定義された自動再送信は行いません (CANプロトコルでは、アービトレーション・ロスト発生またはエラー発生によって中止されたメッセージ・フレーム送信は、ソフトウェアによる制御なしで再送信される必要があります)。シングル・ショット・モードのそのほかの動作は通常動作モードと同一です。シングル・ショット・モードの機能はABT付き通常動作モードでは使用できません。

シングル・ショット・モードは、C0CTRL.ALビットの設定に従って、中止されたメッセージ・フレーム送信の再送信を無効にします。ALビットがクリア (0) されている場合は、アービトレーション・ロスト発生時またはエラー発生時の再送信が無効になります。ALビットがセット (1) されている場合は、エラー発生時の再送信は無効になりますが、アービトレーション・ロスト発生時の再送信は有効になります。したがって、送信メッセージ・バッファとして定義されたメッセージ・バッファのC0MCTRLm.TRQビットは、次のイベントでクリア (0) されます。

- ・メッセージ・フレームの正常送信完了
- ・メッセージ・フレームのアービトレーション・ロスト発生 (ALビット = 0)
- ・メッセージ・フレーム送信中のエラー発生

アービトレーション・ロスト発生とエラー発生は、C0INTS.CINTS4, CINTS3ビットを確認し、エラーの種類はC0LEC.LEC2-LEC0ビットをリードすることで区別することができます。

メッセージ・フレームの送信完了時、C0INTSレジスタの送信完了割り込みCINTS0ビットは、セット (1) されます。そのとき、C0IE.CIE0ビットがセット (1) されている場合には、割り込み要求信号が出力されます。

シングル・ショット・モードは、タイム・トリガの通信方法 (TTCANレベル1など) をエミュレートするために使用することができます。

注意 ALビットは、シングル・ショット・モード時のみ有効です。その他の動作モードでは、アービトラーション・ロスト時の再送動作に影響を与えません。

20.13.3 セルフ・テスト・モード

セルフ・テスト・モードは、CANノードをCANバスに接続することなく、つまり、CANバスに影響を与えずにメッセージ・フレーム送信とメッセージ・フレーム受信をテストすることができます。

セルフ・テスト・モードは、CANモジュールがCANバスから完全に切断されていますが、内部的に送信と受信はループ・バックされています。CAN送信端子（CTXD0）は、レセシブ・レベルに固定されています。

ただし、セルフ・テスト・モードでCANスリープ・モードに移行したあと、CAN受信端子（CRXD0）の立ち下がりエッジの検出をすると、ほかの動作モードと同様にCANスリープ・モードから解除されます（ただし、CANクロックが供給されている状態でスリープ・モードを解除したい場合は、CAN受信端子（CRXD0）の立ち下がりエッジの検出後、ソフトウェアによるPSMODE0ビットのクリアが必要となります）。CANスリープ・モードから解除されないようにするには、CAN受信端子（CRXD0）をポートに切り替えて使用してください。

図20 - 34 セルフ・テスト・モードにおけるCAN端子接続

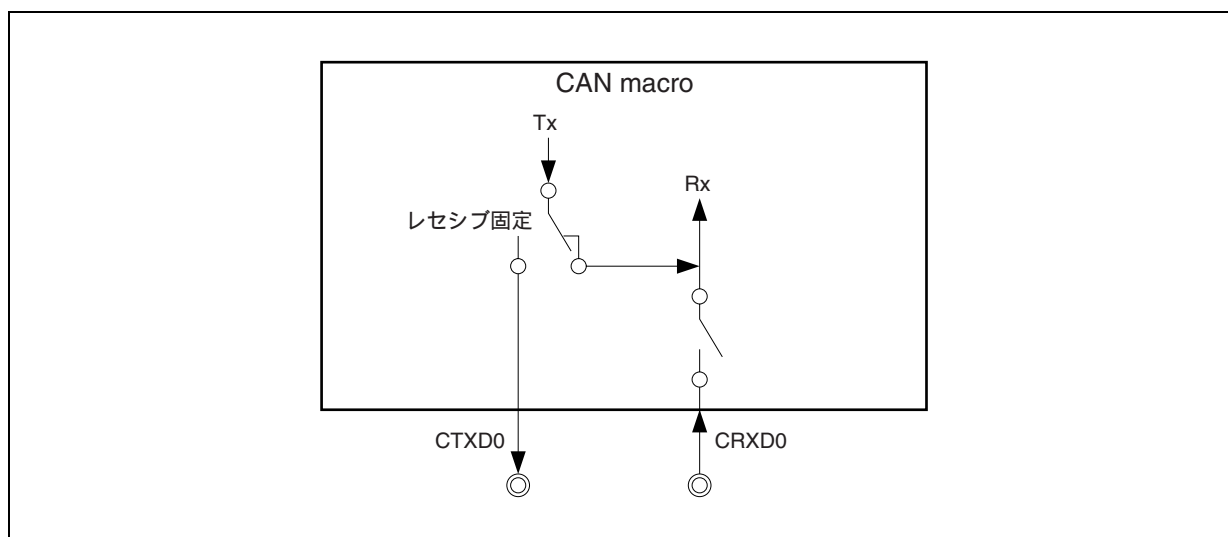

20. 13. 4 各動作モードにおける送受信動作

各動作モードにおける送受信動作の概略を表20 - 21に示します。

表20 - 21 各動作モードにおける送受信動作の概要

| 動作モード | データ・フレーム /リモート・ フレーム送信 | ACK送信 | エラー・フレーム /オーバーロード・ フレーム送信 | 再送信 | 自動ブロック 送信 (ABT) | VALID ビットのセ ット | メッセージ・ バッファへの データ格納 |
|-------------------|------------------------------|-------|---------------------------------|-----|--------------------|----------------------|---------------------------|
| 初期化モード | - | - | - | - | - | - | - |
| 通常動作モード | | | | | - | | |
| ABT付き通常動作 モード | | | | | | | |
| 受信オンリー・モ ード | - | - | - | - | - | | |
| シングル・ ショット・モード | | | | 注1 | - | | |
| セルフ・テスト・ モード | 注2 | 注2 | 注2 | 注2 | - | 注2 | 注2 |

注1. アービトレーション・ロスト時, COCTRL.ALビットにより, 再送信の設定が可能です。

2. 各信号は外部に出力されませんが, CANモジュール内部で発生します。

20. 14 タイム・スタンプ機能

CANは非同期のシリアル通信プロトコルです。したがって、CANバスに接続されているすべてのノードは、それぞれが独自のローカルなクロックを使っています。そのため、各ノードで使われているクロックの間には何の相互関係もありません（つまり各クロックは非同期であり、周波数が完全に合致していません）。

しかし、アプリケーションによっては、ネットワーク全体で使われる共通タイム・ベース（= グローバル・タイム・ベース）が必要となるものがあります。グローバル・タイム・ベースを確立するためには、タイム・スタンプ機能が用いられます。タイム・スタンプ機能に必要なメカニズムは、CANバス上の信号をトリガとしてタイマ値をキャプチャすることです。

20. 14. 1 タイム・スタンプ機能

CANコントローラは、特定フレームをトリガとしてタイマ値をキャプチャする場合に必要な機能をサポートしています。そのために、CANコントローラに加え製品に内蔵されている16ビットのキャプチャ/タイマ・ユニットを使用します。この場合、16ビット・キャプチャ・タイマ・ユニットは、CANコントローラからデータ・フレームの受信時に出力されるキャプチャ用のトリガ信号（TSOUT）に応じて、タイマ値をキャプチャします。CPUはそのキャプチャ値を読み出すことにより、キャプチャ・イベントの発生時刻、すなわちCANバスから受信したメッセージのタイム・スタンプを得ることができます。TSOUT信号は、次の2つのイベント・ソースから選択することができ、C0TS.TSSELビットにより指定します。

- ・SOFイベント（スタート・オブ・フレーム）（TSSELビット = 0）
- ・EOFイベント（エンド・オブ・フレームの最終ビット）（TSSELビット = 1）

またTSOUT信号は、C0TS.TSENビットをセット（1）することで動作許可状態になります。

図20 - 35 キャプチャ用信号TSOUTのタイミング図

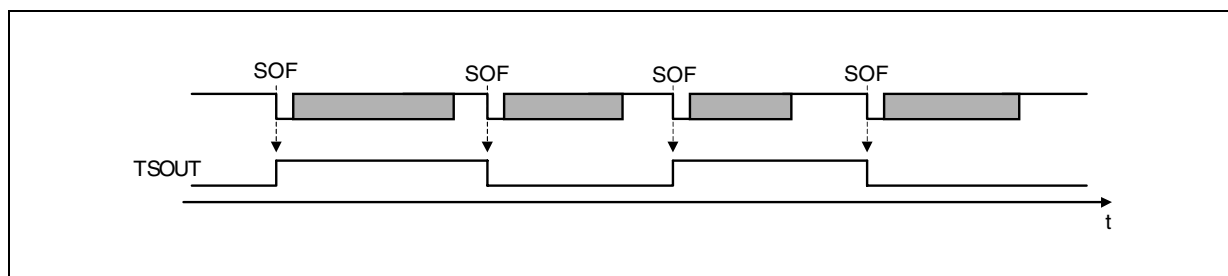

TSOUT信号は、データ・フレームの受信時に、選択されたイベントが発生するたびにそのレベルがトグルします（図20 - 34は、SOFをトリガのイベント・ソースとした場合のタイミング図です）。このTSOUT信号によるキャプチャを行うためには、キャプチャ/タイマ・ユニット側では、キャプチャ信号の検出は立ち上がりおよび立ち下りの両エッジで行う必要があります。

これらのタイム・スタンプの機能は、C0TS.TSLOCKビットにより制御することができます。TSLOCKビットがクリア（0）されている場合には、選択したイベントが発生するたびにTSOUT信号がトグルします。TSLOCKビットがセット（1）されている場合には、選択したイベントが発生するたびにTSOUT信号がトグルしますが、データ・フレームのメッセージ・バッファ0への受信格納開始時にTSENビットが自動的にクリア（0）されることで、トグル動作を停止させることができます。これにより、以降のTSOUT信号のトグル発生を抑え、最後にトグルした（= 最後にキャプチャした）タイム・スタンプ値を、メッセージ・バッファ0にデータ・フレームを受信した時刻のタイム・スタンプ値として保存することができます。

注意 TSLOCKビットを使ったタイム・スタンプ機能は、メッセージ・バッファ0へのデータ・フレーム受信によりTSOUT信号のトグルを停止させるものです。そのためには、メッセージ・バッファ0は受信メッセージ・バッファとして設定されている必要があります。受信メッセージ・バッファにはリモート・フレームを受信できませんので、リモート・フレーム受信によりTSOUT信号のトグルを停止させることはできません。またメッセージ・バッファ0以外のメッセージ・バッファへのデータ・フレーム受信では、TSOUT信号のトグルは停止しません。

上記の理由で、CANモジュールがABT付き通常モードに設定されている場合には、メッセージ・バッファ0は送信メッセージ・バッファとして設定する必要があるため、メッセージ・バッファ0へのデータ・フレーム受信はできません。したがって、この動作モードではTSLOCKビットによるTSOUT信号のトグルの停止機能は使用できません。

20. 15 ボー・レート設定について

20. 15. 1 ビット・レート設定について

CANを正常に動作させるために、次の条件に設定してください。

- (a) 5TQ SPT (サンプル・ポイント) 17TQ
SPT = TSEG1 + 1TQ
- (b) 8TQ DBT (データ・ビット・タイム) 25TQ
DBT = TSEG1 + TSEG2 + 1TQ = TSEG2 + SPT
- (c) 1TQ SJW (同期ジャンプ幅) 4TQ
SJW DBT - SPT
- (d) 4TQ TSEG1 16TQ [3 TSEG1[3:0]の設定値 15]
- (e) 1TQ TSEG2 8TQ [0 TSEG2[2:0]の設定値 7]

備考 $TQ = 1/f_{TQ}$ (f_{TQ} : CANプロトコル・レイヤ基本システム・クロック)
TSEG1 [3:0] (COBTR.TSEG13-TSEG10ビット)
TSEG2 [2:0] (COBTR.TSEG22-TSEG20ビット)

上記条件を満たすビット・レートの組み合わせを表20 - 22に示します。

表20 - 22 設定可能なビット・レート組み合わせ

(1/3)

| DBTの長さ | 有効なビット・レート設定 | | | | C0BTRレジスタ設定値 | | サンプル・ポイント (単位：%) |
|--------|--------------|--------------|----------------|----------------|---------------|---------------|---------------------|
| | SYNC SEGMENT | PROP SEGMENT | PHASE SEGMENT1 | PHASE SEGMENT2 | TSEG13-TSEG10 | TSEG22-TSEG20 | |
| 25 | 1 | 8 | 8 | 8 | 1111 | 111 | 68.0 |
| 24 | 1 | 7 | 8 | 8 | 1110 | 111 | 66.7 |
| 24 | 1 | 9 | 7 | 7 | 1111 | 110 | 70.8 |
| 23 | 1 | 6 | 8 | 8 | 1101 | 111 | 65.2 |
| 23 | 1 | 8 | 7 | 7 | 1110 | 110 | 69.6 |
| 23 | 1 | 10 | 6 | 6 | 1111 | 101 | 73.9 |
| 22 | 1 | 5 | 8 | 8 | 1100 | 111 | 63.6 |
| 22 | 1 | 7 | 7 | 7 | 1101 | 110 | 68.2 |
| 22 | 1 | 9 | 6 | 6 | 1110 | 101 | 72.7 |
| 22 | 1 | 11 | 5 | 5 | 1111 | 100 | 77.3 |
| 21 | 1 | 4 | 8 | 8 | 1011 | 111 | 61.9 |
| 21 | 1 | 6 | 7 | 7 | 1100 | 110 | 66.7 |
| 21 | 1 | 8 | 6 | 6 | 1101 | 101 | 71.4 |
| 21 | 1 | 10 | 5 | 5 | 1110 | 100 | 76.2 |
| 21 | 1 | 12 | 4 | 4 | 1111 | 011 | 81.0 |
| 20 | 1 | 3 | 8 | 8 | 1010 | 111 | 60.0 |
| 20 | 1 | 5 | 7 | 7 | 1011 | 110 | 65.0 |
| 20 | 1 | 7 | 6 | 6 | 1100 | 101 | 70.0 |
| 20 | 1 | 9 | 5 | 5 | 1101 | 100 | 75.0 |
| 20 | 1 | 11 | 4 | 4 | 1110 | 011 | 80.0 |
| 20 | 1 | 13 | 3 | 3 | 1111 | 010 | 85.0 |
| 19 | 1 | 2 | 8 | 8 | 1001 | 111 | 57.9 |
| 19 | 1 | 4 | 7 | 7 | 1010 | 110 | 63.2 |
| 19 | 1 | 6 | 6 | 6 | 1011 | 101 | 68.4 |
| 19 | 1 | 8 | 5 | 5 | 1100 | 100 | 73.7 |
| 19 | 1 | 10 | 4 | 4 | 1101 | 011 | 78.9 |
| 19 | 1 | 12 | 3 | 3 | 1110 | 010 | 84.2 |
| 19 | 1 | 14 | 2 | 2 | 1111 | 001 | 89.5 |
| 18 | 1 | 1 | 8 | 8 | 1000 | 111 | 55.6 |
| 18 | 1 | 3 | 7 | 7 | 1001 | 110 | 61.1 |
| 18 | 1 | 5 | 6 | 6 | 1010 | 101 | 66.7 |
| 18 | 1 | 7 | 5 | 5 | 1011 | 100 | 72.2 |
| 18 | 1 | 9 | 4 | 4 | 1100 | 011 | 77.8 |
| 18 | 1 | 11 | 3 | 3 | 1101 | 010 | 83.3 |
| 18 | 1 | 13 | 2 | 2 | 1110 | 001 | 88.9 |
| 18 | 1 | 15 | 1 | 1 | 1111 | 000 | 94.4 |

表20 - 22 設定可能なビット・レート組み合わせ

(2/3)

| DBTの長さ | 有効なビット・レート設定 | | | | C0BTRレジスタ設定値 | | サンプル・ポイント (単位：%) |
|--------|--------------|--------------|----------------|----------------|---------------|---------------|---------------------|
| | SYNC SEGMENT | PROP SEGMENT | PHASE SEGMENT1 | PHASE SEGMENT2 | TSEG13-TSEG10 | TSEG22-TSEG20 | |
| 17 | 1 | 2 | 7 | 7 | 1000 | 110 | 58.8 |
| 17 | 1 | 4 | 6 | 6 | 1001 | 101 | 64.7 |
| 17 | 1 | 6 | 5 | 5 | 1010 | 100 | 70.6 |
| 17 | 1 | 8 | 4 | 4 | 1011 | 011 | 76.5 |
| 17 | 1 | 10 | 3 | 3 | 1100 | 010 | 82.4 |
| 17 | 1 | 12 | 2 | 2 | 1101 | 001 | 88.2 |
| 17 | 1 | 14 | 1 | 1 | 1110 | 000 | 94.1 |
| 16 | 1 | 1 | 7 | 7 | 0111 | 110 | 56.3 |
| 16 | 1 | 3 | 6 | 6 | 1000 | 101 | 62.5 |
| 16 | 1 | 5 | 5 | 5 | 1001 | 100 | 68.8 |
| 16 | 1 | 7 | 4 | 4 | 1010 | 011 | 75.0 |
| 16 | 1 | 9 | 3 | 3 | 1011 | 010 | 81.3 |
| 16 | 1 | 11 | 2 | 2 | 1100 | 001 | 87.5 |
| 16 | 1 | 13 | 1 | 1 | 1101 | 000 | 93.8 |
| 15 | 1 | 2 | 6 | 6 | 0111 | 101 | 60.0 |
| 15 | 1 | 4 | 5 | 5 | 1000 | 100 | 66.7 |
| 15 | 1 | 6 | 4 | 4 | 1001 | 011 | 73.3 |
| 15 | 1 | 8 | 3 | 3 | 1010 | 010 | 80.0 |
| 15 | 1 | 10 | 2 | 2 | 1011 | 001 | 86.7 |
| 15 | 1 | 12 | 1 | 1 | 1100 | 000 | 93.3 |
| 14 | 1 | 1 | 6 | 6 | 0110 | 101 | 57.1 |
| 14 | 1 | 3 | 5 | 5 | 0111 | 100 | 64.3 |
| 14 | 1 | 5 | 4 | 4 | 1000 | 011 | 71.4 |
| 14 | 1 | 7 | 3 | 3 | 1001 | 010 | 78.6 |
| 14 | 1 | 9 | 2 | 2 | 1010 | 001 | 85.7 |
| 14 | 1 | 11 | 1 | 1 | 1011 | 000 | 92.9 |
| 13 | 1 | 2 | 5 | 5 | 0110 | 100 | 61.5 |
| 13 | 1 | 4 | 4 | 4 | 0111 | 011 | 69.2 |
| 13 | 1 | 6 | 3 | 3 | 1000 | 010 | 76.9 |
| 13 | 1 | 8 | 2 | 2 | 1001 | 001 | 84.6 |
| 13 | 1 | 10 | 1 | 1 | 1010 | 000 | 92.3 |
| 12 | 1 | 1 | 5 | 5 | 0101 | 100 | 58.3 |
| 12 | 1 | 3 | 4 | 4 | 0110 | 011 | 66.7 |
| 12 | 1 | 5 | 3 | 3 | 0111 | 010 | 75.0 |
| 12 | 1 | 7 | 2 | 2 | 1000 | 001 | 83.3 |
| 12 | 1 | 9 | 1 | 1 | 1001 | 000 | 91.7 |

表20 - 22 設定可能なビット・レート組み合わせ

(3/3)

| DBTの長さ | 有効なビット・レート設定 | | | | C0BTRレジスタ設定値 | | サンプル・ポイント (単位：%) |
|----------------|--------------|--------------|----------------|----------------|---------------|---------------|---------------------|
| | SYNC SEGMENT | PROP SEGMENT | PHASE SEGMENT1 | PHASE SEGMENT2 | TSEG13-TSEG10 | TSEG22-TSEG20 | |
| 11 | 1 | 2 | 4 | 4 | 0101 | 011 | 63.6 |
| 11 | 1 | 4 | 3 | 3 | 0110 | 010 | 72.7 |
| 11 | 1 | 6 | 2 | 2 | 0111 | 001 | 81.8 |
| 11 | 1 | 8 | 1 | 1 | 1000 | 000 | 90.9 |
| 10 | 1 | 1 | 4 | 4 | 0100 | 011 | 60.0 |
| 10 | 1 | 3 | 3 | 3 | 0101 | 010 | 70.0 |
| 10 | 1 | 5 | 2 | 2 | 0110 | 001 | 80.0 |
| 10 | 1 | 7 | 1 | 1 | 0111 | 000 | 90.0 |
| 9 | 1 | 2 | 3 | 3 | 0100 | 010 | 66.7 |
| 9 | 1 | 4 | 2 | 2 | 0101 | 001 | 77.8 |
| 9 | 1 | 6 | 1 | 1 | 0110 | 000 | 88.9 |
| 8 | 1 | 1 | 3 | 3 | 0011 | 010 | 62.5 |
| 8 | 1 | 3 | 2 | 2 | 0100 | 001 | 75.0 |
| 8 | 1 | 5 | 1 | 1 | 0101 | 000 | 87.5 |
| 7 ^注 | 1 | 2 | 2 | 2 | 0011 | 001 | 71.4 |
| 7 ^注 | 1 | 4 | 1 | 1 | 0100 | 000 | 85.7 |
| 6 ^注 | 1 | 1 | 2 | 2 | 0010 | 001 | 66.7 |
| 6 ^注 | 1 | 3 | 1 | 1 | 0011 | 000 | 83.3 |
| 5 ^注 | 1 | 2 | 1 | 1 | 0010 | 000 | 80.0 |
| 4 ^注 | 1 | 1 | 1 | 1 | 0001 | 000 | 75.0 |

注 DBT値が7以下の設定は、C0BRPレジスタ = 00H以外の場合のみ有効です。

注意 表20 - 22は、ネットワーク・システムの動作を保証するものではありません。発振誤差やCANバス、CANトランシーバなどの遅延などを考慮して、ネットワーク・システムへの影響を十分に確認してください。

20. 15. 2 代表的なボー・レート設定例

代表的なボー・レート設定例を表20 - 23および表20 - 24に示します。

表20 - 23 代表的なボー・レート設定例 (f_{CANMOD} = 8 MHz設定時)

(1/2)

| ボー・レート 設定値 (単位： kbps) | COBRP レジスタ による 分周比 | COBRP レジスタ 設定値 TQPRS[7:0] | 有効なビット・レート設定(単位：TQ) | | | | | COBTRレジスタ 設定値 | | サンプル・ ポイント (単位：%) |
|--------------------------------|-----------------------------|------------------------------------|---------------------|---------------------|---------------------|-----------------------|-----------------------|-------------------|-------------------|-------------------------|
| | | | DBTの 長さ | SYNC SEGM ENT | PROP SEGM ENT | PHASE SEGM ENT1 | PHASE SEGM ENT2 | TSEG13- TSEG10 | TSEG22- TSEG20 | |
| 1000 | 1 | 00000000 | 8 | 1 | 1 | 3 | 3 | 0011 | 010 | 62.5 |
| 1000 | 1 | 00000000 | 8 | 1 | 3 | 2 | 2 | 0100 | 001 | 75.0 |
| 1000 | 1 | 00000000 | 8 | 1 | 5 | 1 | 1 | 0101 | 000 | 87.5 |
| 500 | 1 | 00000000 | 16 | 1 | 1 | 7 | 7 | 0111 | 110 | 56.3 |
| 500 | 1 | 00000000 | 16 | 1 | 3 | 6 | 6 | 1000 | 101 | 62.5 |
| 500 | 1 | 00000000 | 16 | 1 | 5 | 5 | 5 | 1001 | 100 | 68.8 |
| 500 | 1 | 00000000 | 16 | 1 | 7 | 4 | 4 | 1010 | 011 | 75.0 |
| 500 | 1 | 00000000 | 16 | 1 | 9 | 3 | 3 | 1011 | 010 | 81.3 |
| 500 | 1 | 00000000 | 16 | 1 | 11 | 2 | 2 | 1100 | 001 | 87.5 |
| 500 | 1 | 00000000 | 16 | 1 | 13 | 1 | 1 | 1101 | 000 | 93.8 |
| 500 | 2 | 00000001 | 8 | 1 | 1 | 3 | 3 | 0011 | 010 | 62.5 |
| 500 | 2 | 00000001 | 8 | 1 | 3 | 2 | 2 | 0100 | 001 | 75.0 |
| 500 | 2 | 00000001 | 8 | 1 | 5 | 1 | 1 | 0101 | 000 | 87.5 |
| 250 | 2 | 00000001 | 16 | 1 | 1 | 7 | 7 | 0111 | 110 | 56.3 |
| 250 | 2 | 00000001 | 16 | 1 | 3 | 6 | 6 | 1000 | 101 | 62.5 |
| 250 | 2 | 00000001 | 16 | 1 | 5 | 5 | 5 | 1001 | 100 | 68.8 |
| 250 | 2 | 00000001 | 16 | 1 | 7 | 4 | 4 | 1010 | 011 | 75.0 |
| 250 | 2 | 00000001 | 16 | 1 | 9 | 3 | 3 | 1011 | 010 | 81.3 |
| 250 | 2 | 00000001 | 16 | 1 | 11 | 2 | 2 | 1100 | 001 | 87.5 |
| 250 | 2 | 00000001 | 16 | 1 | 13 | 1 | 1 | 1101 | 000 | 93.8 |
| 250 | 4 | 00000011 | 8 | 1 | 3 | 2 | 2 | 0100 | 001 | 75.0 |
| 250 | 4 | 00000011 | 8 | 1 | 5 | 1 | 1 | 0101 | 000 | 87.5 |
| 125 | 4 | 00000011 | 16 | 1 | 1 | 7 | 7 | 0111 | 110 | 56.3 |
| 125 | 4 | 00000011 | 16 | 1 | 3 | 6 | 6 | 1000 | 101 | 62.5 |
| 125 | 4 | 00000011 | 16 | 1 | 5 | 5 | 5 | 1001 | 100 | 68.8 |
| 125 | 4 | 00000011 | 16 | 1 | 7 | 4 | 4 | 1010 | 011 | 75.0 |
| 125 | 4 | 00000011 | 16 | 1 | 9 | 3 | 3 | 1011 | 010 | 81.3 |
| 125 | 4 | 00000011 | 16 | 1 | 11 | 2 | 2 | 1100 | 001 | 87.5 |
| 125 | 4 | 00000011 | 16 | 1 | 13 | 1 | 1 | 1101 | 000 | 93.8 |
| 125 | 8 | 00000111 | 8 | 1 | 3 | 2 | 2 | 0100 | 001 | 75.0 |
| 125 | 8 | 00000111 | 8 | 1 | 5 | 1 | 1 | 0101 | 000 | 87.5 |

注意 表20 - 23は、ネットワーク・システムの動作を保証するものではありません。発振誤差やCANバス、CANトランシーバなどの遅延などを考慮して、ネットワーク・システムへの影響を十分に確認してください。

表20 - 23 代表的なボー・レート設定例 (f_{CANMOD} = 8 MHz 設定時)

(2/2)

| ボー・レート 設定値 (単位: kbps) | C0BRP レジスタ による 分周比 | C0BRP レジスタ 設定値 TQPRS[7:0] | 有効なビット・レート設定(単位:TQ) | | | | | C0BTRレジスタ 設定値 | | サンプル・ ポイント (単位:%) |
|--------------------------------|-----------------------------|------------------------------------|---------------------|---------------------|---------------------|-----------------------|-----------------------|-------------------|-------------------|-------------------------|
| | | | DBTの 長さ | SYNC SEGM ENT | PROP SEGM ENT | PHASE SEGM ENT1 | PHASE SEGM ENT2 | TSEG13- TSEG10 | TSEG22- TSEG20 | |
| 100 | 4 | 00000011 | 20 | 1 | 7 | 6 | 6 | 1100 | 101 | 70.0 |
| 100 | 4 | 00000011 | 20 | 1 | 9 | 5 | 5 | 1101 | 100 | 75.0 |
| 100 | 5 | 00000100 | 16 | 1 | 7 | 4 | 4 | 1010 | 011 | 75.0 |
| 100 | 5 | 00000100 | 16 | 1 | 9 | 3 | 3 | 1011 | 010 | 81.3 |
| 100 | 8 | 00000111 | 10 | 1 | 3 | 3 | 3 | 0101 | 010 | 70.0 |
| 100 | 8 | 00000111 | 10 | 1 | 5 | 2 | 2 | 0110 | 001 | 80.0 |
| 100 | 10 | 00001001 | 8 | 1 | 3 | 2 | 2 | 0100 | 001 | 75.0 |
| 100 | 10 | 00001001 | 8 | 1 | 5 | 1 | 1 | 0101 | 000 | 87.5 |
| 83.3 | 4 | 00000011 | 24 | 1 | 7 | 8 | 8 | 1110 | 111 | 66.7 |
| 83.3 | 4 | 00000011 | 24 | 1 | 9 | 7 | 7 | 1111 | 110 | 70.8 |
| 83.3 | 6 | 00000101 | 16 | 1 | 5 | 5 | 5 | 1001 | 100 | 68.8 |
| 83.3 | 6 | 00000101 | 16 | 1 | 7 | 4 | 4 | 1010 | 011 | 75.0 |
| 83.3 | 6 | 00000101 | 16 | 1 | 9 | 3 | 3 | 1011 | 010 | 81.3 |
| 83.3 | 6 | 00000101 | 16 | 1 | 11 | 2 | 2 | 1100 | 001 | 87.5 |
| 83.3 | 8 | 00000111 | 12 | 1 | 5 | 3 | 3 | 0111 | 010 | 75.0 |
| 83.3 | 8 | 00000111 | 12 | 1 | 7 | 2 | 2 | 1000 | 001 | 83.3 |
| 83.3 | 12 | 00001011 | 8 | 1 | 3 | 2 | 2 | 0100 | 001 | 75.0 |
| 83.3 | 12 | 00001011 | 8 | 1 | 5 | 1 | 1 | 0101 | 000 | 87.5 |
| 33.3 | 10 | 00001001 | 24 | 1 | 7 | 8 | 8 | 1110 | 111 | 66.7 |
| 33.3 | 10 | 00001001 | 24 | 1 | 9 | 7 | 7 | 1111 | 110 | 70.8 |
| 33.3 | 12 | 00001011 | 20 | 1 | 7 | 6 | 6 | 1100 | 101 | 70.0 |
| 33.3 | 12 | 00001011 | 20 | 1 | 9 | 5 | 5 | 1101 | 100 | 75.0 |
| 33.3 | 15 | 00001110 | 16 | 1 | 7 | 4 | 4 | 1010 | 011 | 75.0 |
| 33.3 | 15 | 00001110 | 16 | 1 | 9 | 3 | 3 | 1011 | 010 | 81.3 |
| 33.3 | 16 | 00001111 | 15 | 1 | 6 | 4 | 4 | 1001 | 011 | 73.3 |
| 33.3 | 16 | 00001111 | 15 | 1 | 8 | 3 | 3 | 1010 | 010 | 80.0 |
| 33.3 | 20 | 00010011 | 12 | 1 | 5 | 3 | 3 | 0111 | 010 | 75.0 |
| 33.3 | 20 | 00010011 | 12 | 1 | 7 | 2 | 2 | 1000 | 001 | 83.3 |
| 33.3 | 24 | 00010111 | 10 | 1 | 3 | 3 | 3 | 0101 | 010 | 70.0 |
| 33.3 | 24 | 00010111 | 10 | 1 | 5 | 2 | 2 | 0110 | 001 | 80.0 |
| 33.3 | 30 | 00011101 | 8 | 1 | 3 | 2 | 2 | 0100 | 001 | 75.0 |
| 33.3 | 30 | 00011101 | 8 | 1 | 5 | 1 | 1 | 0101 | 000 | 87.5 |

注意 表20 - 23は、ネットワーク・システムの動作を保証するものではありません。発振誤差やCANバス、CANトランシーバなどの遅延などを考慮して、ネットワーク・システムへの影響を十分に確認してください。

表20 - 24 代表的なボー・レート設定例 (f_{CANMOD} = 16 MHz設定時)

(1/2)

| ボー・レート 設定値 (単位： kbps) | C0BRP レジスタ による 分周比 | C0BRP レジスタ 設定値 TQPRS[7:0] | 有効なビットレート設定(単位：TQ) | | | | | C0BTRレジスタ設 定値 | | サンプル・ ポイント (単位：%) |
|--------------------------------|-----------------------------|------------------------------------|--------------------|---------------------|---------------------|-----------------------|-----------------------|-------------------|-------------------|-------------------------|
| | | | DBTの 長さ | SYNC SEGM ENT | PROP SEGM ENT | PHASE SEGM ENT1 | PHASE SEGM ENT2 | TSEG13- TSEG10 | TSEG22- TSEG20 | |
| 1000 | 1 | 00000000 | 16 | 1 | 1 | 7 | 7 | 0111 | 110 | 56.3 |
| 1000 | 1 | 00000000 | 16 | 1 | 3 | 6 | 6 | 1000 | 101 | 62.5 |
| 1000 | 1 | 00000000 | 16 | 1 | 5 | 5 | 5 | 1001 | 100 | 68.8 |
| 1000 | 1 | 00000000 | 16 | 1 | 7 | 4 | 4 | 1010 | 011 | 75.0 |
| 1000 | 1 | 00000000 | 16 | 1 | 9 | 3 | 3 | 1011 | 010 | 81.3 |
| 1000 | 1 | 00000000 | 16 | 1 | 11 | 2 | 2 | 1100 | 001 | 87.5 |
| 1000 | 1 | 00000000 | 16 | 1 | 13 | 1 | 1 | 1101 | 000 | 93.8 |
| 1000 | 2 | 00000001 | 8 | 1 | 3 | 2 | 2 | 0100 | 001 | 75.0 |
| 1000 | 2 | 00000001 | 8 | 1 | 5 | 1 | 1 | 0101 | 000 | 87.5 |
| 500 | 2 | 00000001 | 16 | 1 | 1 | 7 | 7 | 0111 | 110 | 56.3 |
| 500 | 2 | 00000001 | 16 | 1 | 3 | 6 | 6 | 1000 | 101 | 62.5 |
| 500 | 2 | 00000001 | 16 | 1 | 5 | 5 | 5 | 1001 | 100 | 68.8 |
| 500 | 2 | 00000001 | 16 | 1 | 7 | 4 | 4 | 1010 | 011 | 75.0 |
| 500 | 2 | 00000001 | 16 | 1 | 9 | 3 | 3 | 1011 | 010 | 81.3 |
| 500 | 2 | 00000001 | 16 | 1 | 11 | 2 | 2 | 1100 | 001 | 87.5 |
| 500 | 2 | 00000001 | 16 | 1 | 13 | 1 | 1 | 1101 | 000 | 93.8 |
| 500 | 4 | 00000011 | 8 | 1 | 3 | 2 | 2 | 0100 | 001 | 75.0 |
| 500 | 4 | 00000011 | 8 | 1 | 5 | 1 | 1 | 0101 | 000 | 87.5 |
| 250 | 4 | 00000011 | 16 | 1 | 3 | 6 | 6 | 1000 | 101 | 62.5 |
| 250 | 4 | 00000011 | 16 | 1 | 5 | 5 | 5 | 1001 | 100 | 68.8 |
| 250 | 4 | 00000011 | 16 | 1 | 7 | 4 | 4 | 1010 | 011 | 75.0 |
| 250 | 4 | 00000011 | 16 | 1 | 9 | 3 | 3 | 1011 | 010 | 81.3 |
| 250 | 4 | 00000011 | 16 | 1 | 11 | 2 | 2 | 1100 | 001 | 87.5 |
| 250 | 8 | 00000111 | 8 | 1 | 3 | 2 | 2 | 0100 | 001 | 75.0 |
| 250 | 8 | 00000111 | 8 | 1 | 5 | 1 | 1 | 0101 | 000 | 87.5 |
| 125 | 8 | 00000111 | 16 | 1 | 3 | 6 | 6 | 1000 | 101 | 62.5 |
| 125 | 8 | 00000111 | 16 | 1 | 7 | 4 | 4 | 1010 | 011 | 75.0 |
| 125 | 8 | 00000111 | 16 | 1 | 9 | 3 | 3 | 1011 | 010 | 81.3 |
| 125 | 8 | 00000111 | 16 | 1 | 11 | 2 | 2 | 1100 | 001 | 87.5 |
| 125 | 16 | 00001111 | 8 | 1 | 3 | 2 | 2 | 0100 | 001 | 75.0 |
| 125 | 16 | 00001111 | 8 | 1 | 5 | 1 | 1 | 0101 | 000 | 87.5 |

注意 表20 - 24は、ネットワーク・システムの動作を保証するものではありません。発振誤差やCANバス、CANトランシーバなどの遅延などを考慮して、ネットワーク・システムへの影響を十分に確認してください。

表20 - 24 代表的なボー・レート設定例 (f_{CANMOD} = 16 MHz設定時)

(2/2)

| ボー・レート 設定値 (単位 : kbps) | C0BRP レジスタ による 分周比 | C0BRP レジスタ 設定値 TQPRS[7:0] | 有効なビットレート設定(単位 : TQ) | | | | | C0BTRレジスタ設 定値 | | サンプル・ ポイント (単位 : %) |
|---------------------------------|-----------------------------|------------------------------------|----------------------|---------------------|---------------------|-----------------------|-----------------------|-------------------|-------------------|---------------------------|
| | | | DBT の 長さ | SYNC SEGM ENT | PROP SEGM ENT | PHASE SEGM ENT1 | PHASE SEGM ENT2 | TSEG13- TSEG10 | TSEG22- TSEG20 | |
| 100 | 8 | 00000111 | 20 | 1 | 9 | 5 | 5 | 1101 | 100 | 75.0 |
| 100 | 8 | 00000111 | 20 | 1 | 11 | 4 | 4 | 1110 | 011 | 80.0 |
| 100 | 10 | 00001001 | 16 | 1 | 7 | 4 | 4 | 1010 | 011 | 75.0 |
| 100 | 10 | 00001001 | 16 | 1 | 9 | 3 | 3 | 1011 | 010 | 81.3 |
| 100 | 16 | 00001111 | 10 | 1 | 3 | 3 | 3 | 0101 | 010 | 70.0 |
| 100 | 16 | 00001111 | 10 | 1 | 5 | 2 | 2 | 0110 | 001 | 80.0 |
| 100 | 20 | 00010011 | 8 | 1 | 3 | 2 | 2 | 0100 | 001 | 75.0 |
| 83.3 | 8 | 00000111 | 24 | 1 | 7 | 8 | 8 | 1110 | 111 | 66.7 |
| 83.3 | 8 | 00000111 | 24 | 1 | 9 | 7 | 7 | 1111 | 110 | 70.8 |
| 83.3 | 12 | 00001011 | 16 | 1 | 7 | 4 | 4 | 1010 | 011 | 75.0 |
| 83.3 | 12 | 00001011 | 16 | 1 | 9 | 3 | 3 | 1011 | 010 | 81.3 |
| 83.3 | 12 | 00001011 | 16 | 1 | 11 | 2 | 2 | 1100 | 001 | 87.5 |
| 83.3 | 16 | 00001111 | 12 | 1 | 5 | 3 | 3 | 0111 | 010 | 75.0 |
| 83.3 | 16 | 00001111 | 12 | 1 | 7 | 2 | 2 | 1000 | 001 | 83.3 |
| 83.3 | 24 | 00010111 | 8 | 1 | 3 | 2 | 2 | 0100 | 001 | 75.0 |
| 83.3 | 24 | 00010111 | 8 | 1 | 5 | 1 | 1 | 0101 | 000 | 87.5 |
| 33.3 | 30 | 00011101 | 24 | 1 | 7 | 8 | 8 | 1110 | 111 | 66.7 |
| 33.3 | 30 | 00011101 | 24 | 1 | 9 | 7 | 7 | 1111 | 110 | 70.8 |
| 33.3 | 24 | 00010111 | 20 | 1 | 9 | 5 | 5 | 1101 | 100 | 75.0 |
| 33.3 | 24 | 00010111 | 20 | 1 | 11 | 4 | 4 | 1110 | 011 | 80.0 |
| 33.3 | 30 | 00011101 | 16 | 1 | 7 | 4 | 4 | 1010 | 011 | 75.0 |
| 33.3 | 30 | 00011101 | 16 | 1 | 9 | 3 | 3 | 1011 | 010 | 81.3 |
| 33.3 | 32 | 00011111 | 15 | 1 | 8 | 3 | 3 | 1010 | 010 | 80.0 |
| 33.3 | 32 | 00011111 | 15 | 1 | 10 | 2 | 2 | 1011 | 001 | 86.7 |
| 33.3 | 37 | 00100100 | 13 | 1 | 6 | 3 | 3 | 1000 | 010 | 76.9 |
| 33.3 | 37 | 00100100 | 13 | 1 | 8 | 2 | 2 | 1001 | 001 | 84.6 |
| 33.3 | 40 | 00100111 | 12 | 1 | 5 | 3 | 3 | 0111 | 010 | 75.0 |
| 33.3 | 40 | 00100111 | 12 | 1 | 7 | 2 | 2 | 1000 | 001 | 83.3 |
| 33.3 | 48 | 00101111 | 10 | 1 | 3 | 3 | 3 | 0101 | 010 | 70.0 |
| 33.3 | 48 | 00101111 | 10 | 1 | 5 | 2 | 2 | 0110 | 001 | 80.0 |
| 33.3 | 60 | 00111011 | 8 | 1 | 3 | 2 | 2 | 0100 | 001 | 75.0 |
| 33.3 | 60 | 00111011 | 8 | 1 | 5 | 1 | 1 | 0101 | 000 | 87.5 |

注意 表20 - 24は、ネットワーク・システムの動作を保証するものではありません。発振誤差やCANバス、CANトランシーバなどの遅延などを考慮して、ネットワーク・システムへの影響を十分に確認してください。

20.16 CANコントローラの動作

ここで示す処理手順は、CANコントローラを動作させるための推奨処理手順となります。この推奨処理手順を参考にプログラム開発を行ってください。

備考 m = 00-31

図20 - 36 初期化



図20 - 37 再初期化



図20 - 38 メッセージ・バッファの初期化

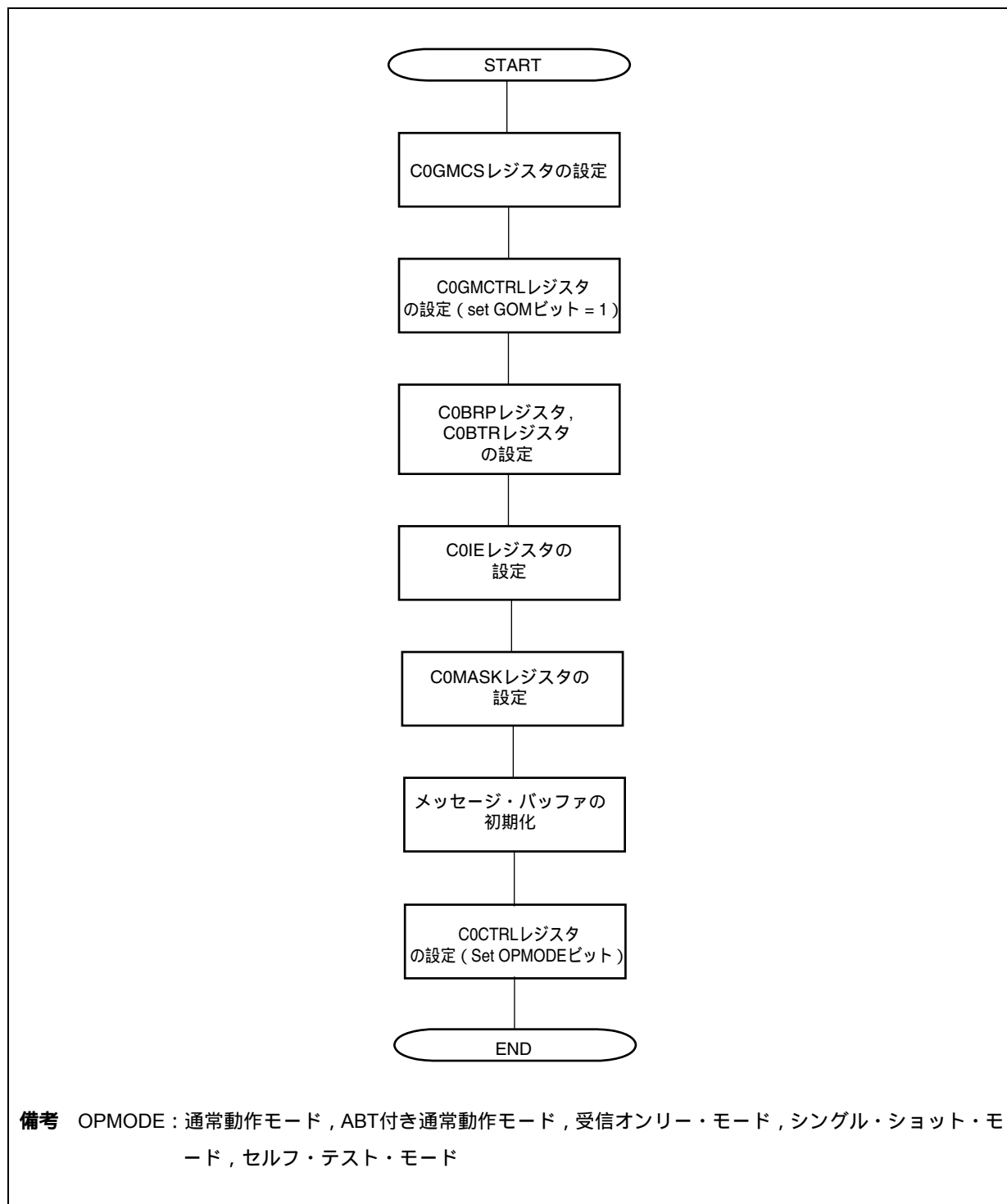

- 注意 1. メッセージ・バッファを初期化する前に、RDYビットをクリアしてください。
2. アプリケーションで使用しないメッセージ・バッファに対しても次の設定を行ってください。
- ・COMCTRLm.RDYビット, TRQビット, DNビットをクリア (0) する。
 - ・COMCONFm.MA0ビットをクリア (0) する。

図20 - 39は、受信メッセージ・バッファに対する処理です (COMCONFm.MT2-MT0ビット = 001B-101B)。

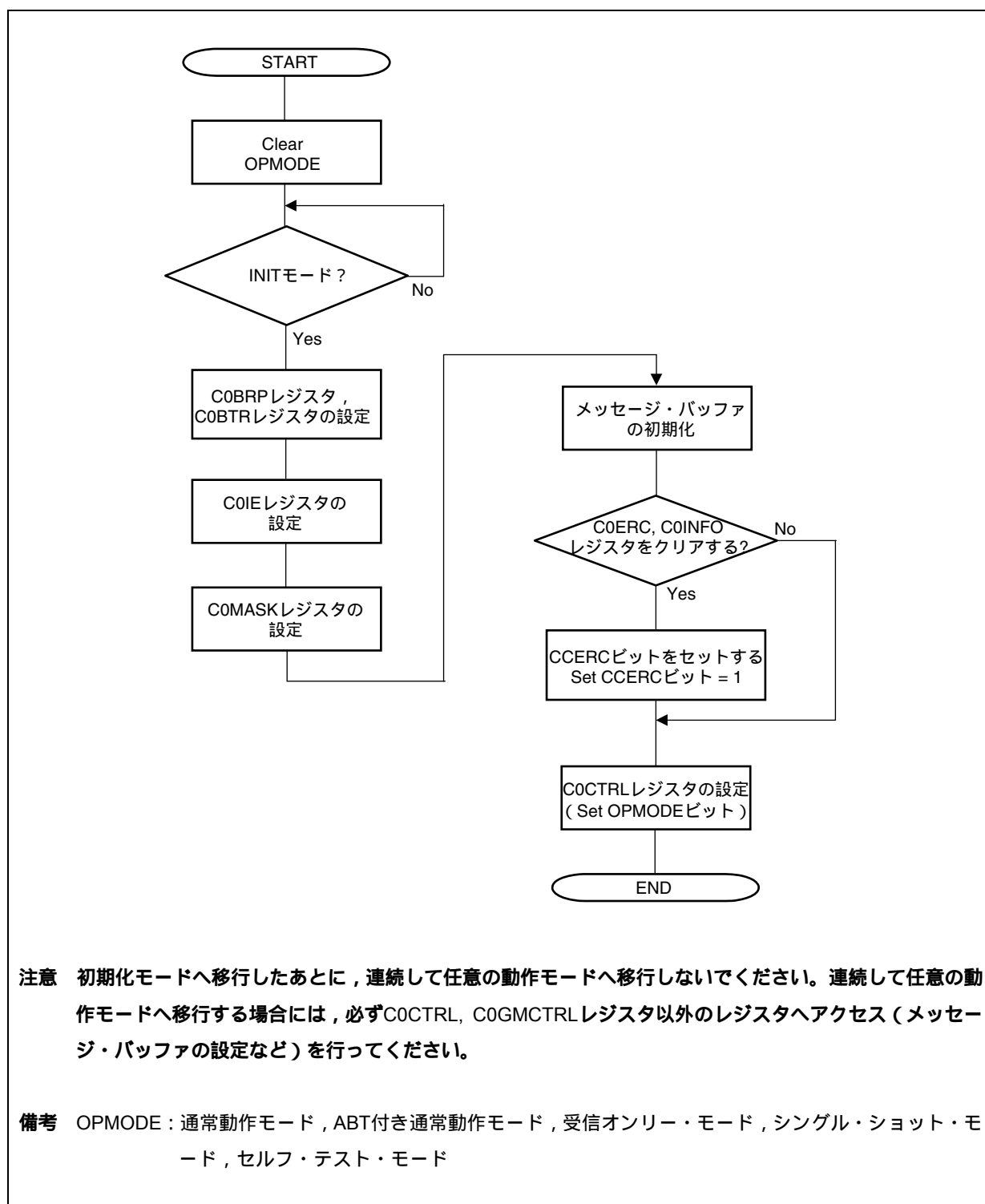
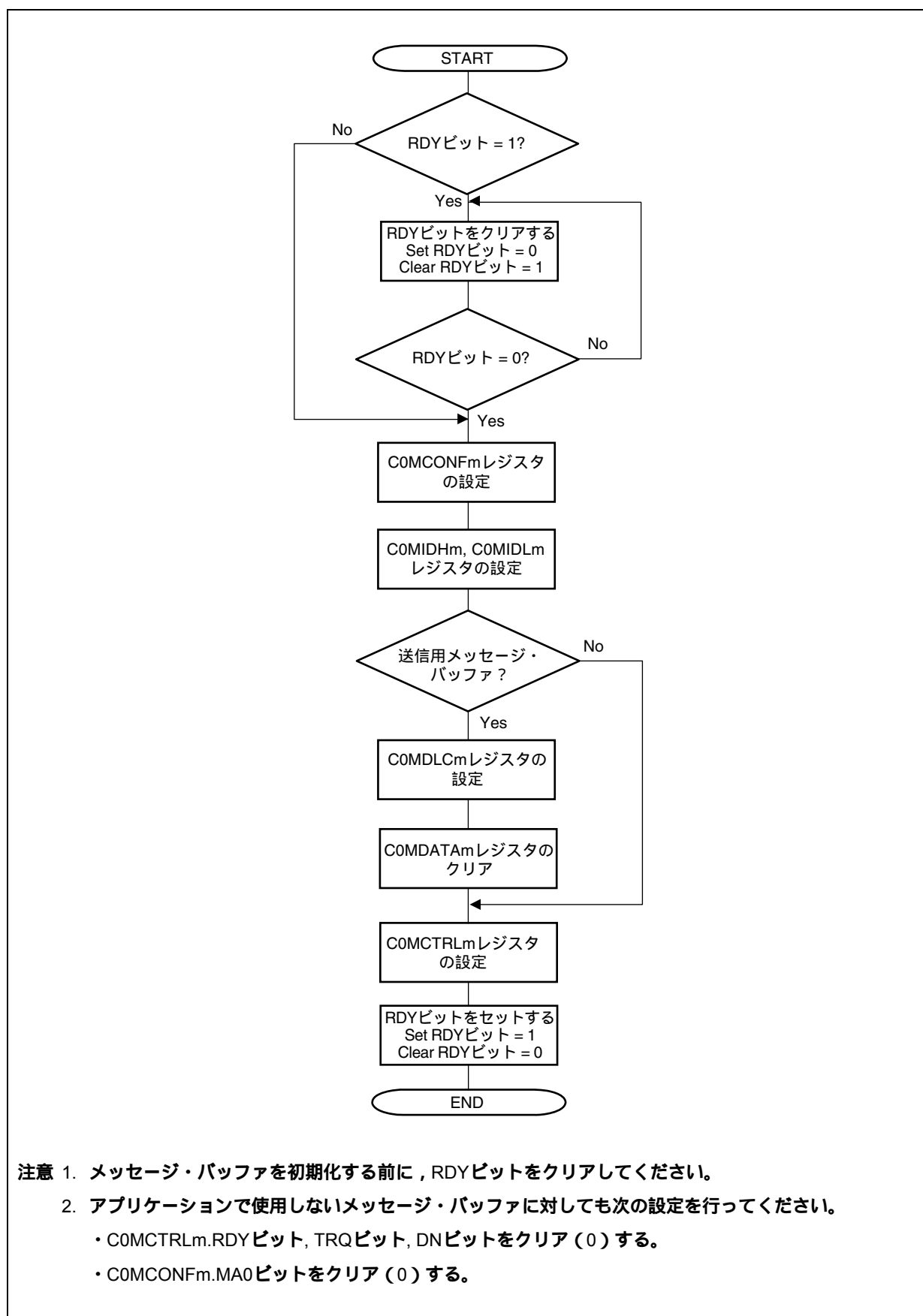
図20 - 39 メッセージ・バッファの再定義

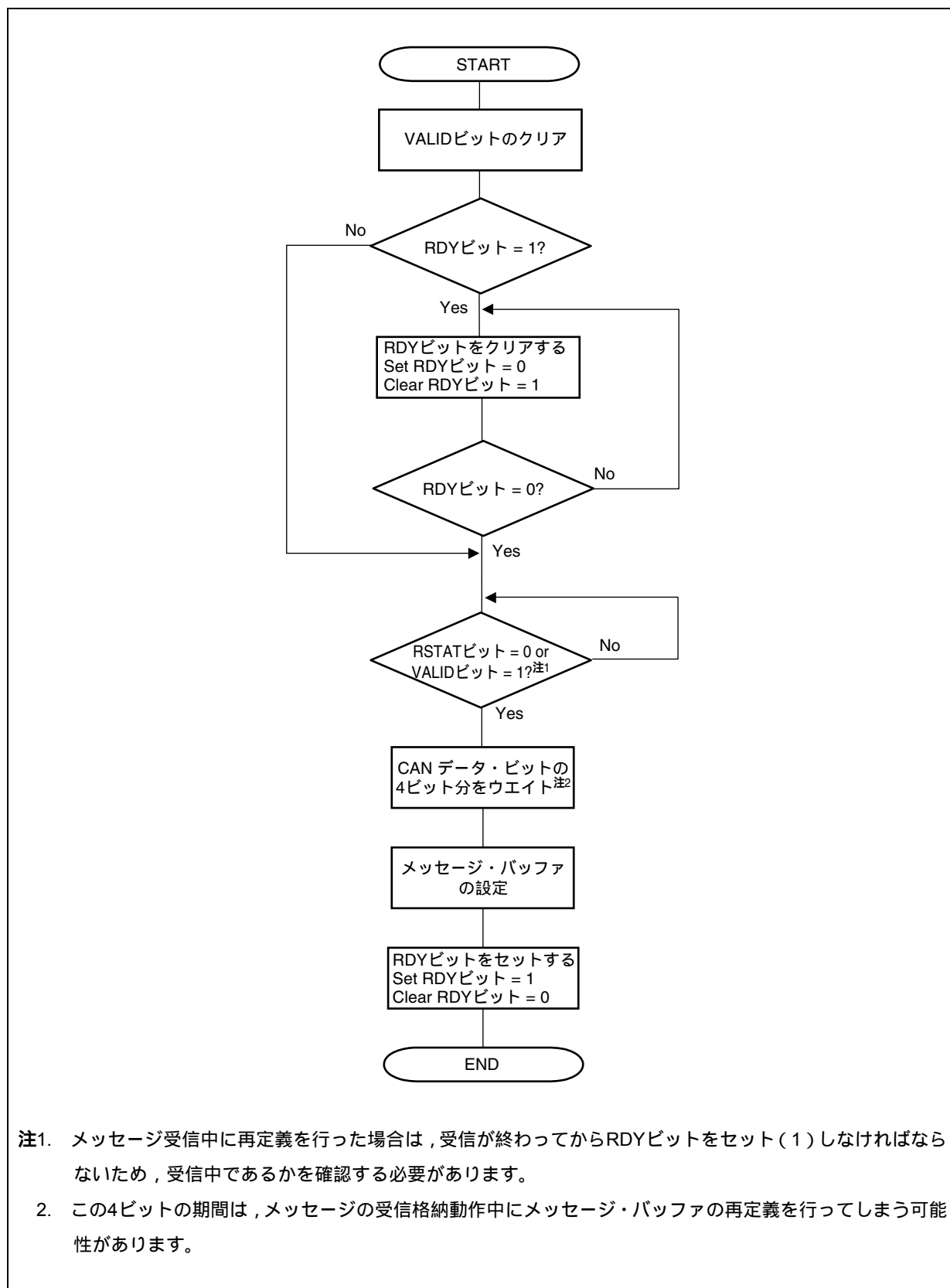

注1. メッセージ受信中に再定義を行った場合は、受信が終わってからRDYビットをセット(1)しなければならないため、受信中であるかを確認する必要があります。

2. この4ビットの期間は、メッセージの受信格納動作中にメッセージ・バッファの再定義を行ってしまう可能性があります。

図20 - 40は、送信中の送信メッセージ・バッファに対する処理です (COMCONFm.MT2-MT0ビット = 000B)。

図20 - 40 送信中のメッセージ・バッファの再定義



図20 - 41は、送信メッセージ・バッファに対する処理です (COMCONFm.MT2-MT0ビット = 000B)。

図20 - 41 メッセージ送信処理

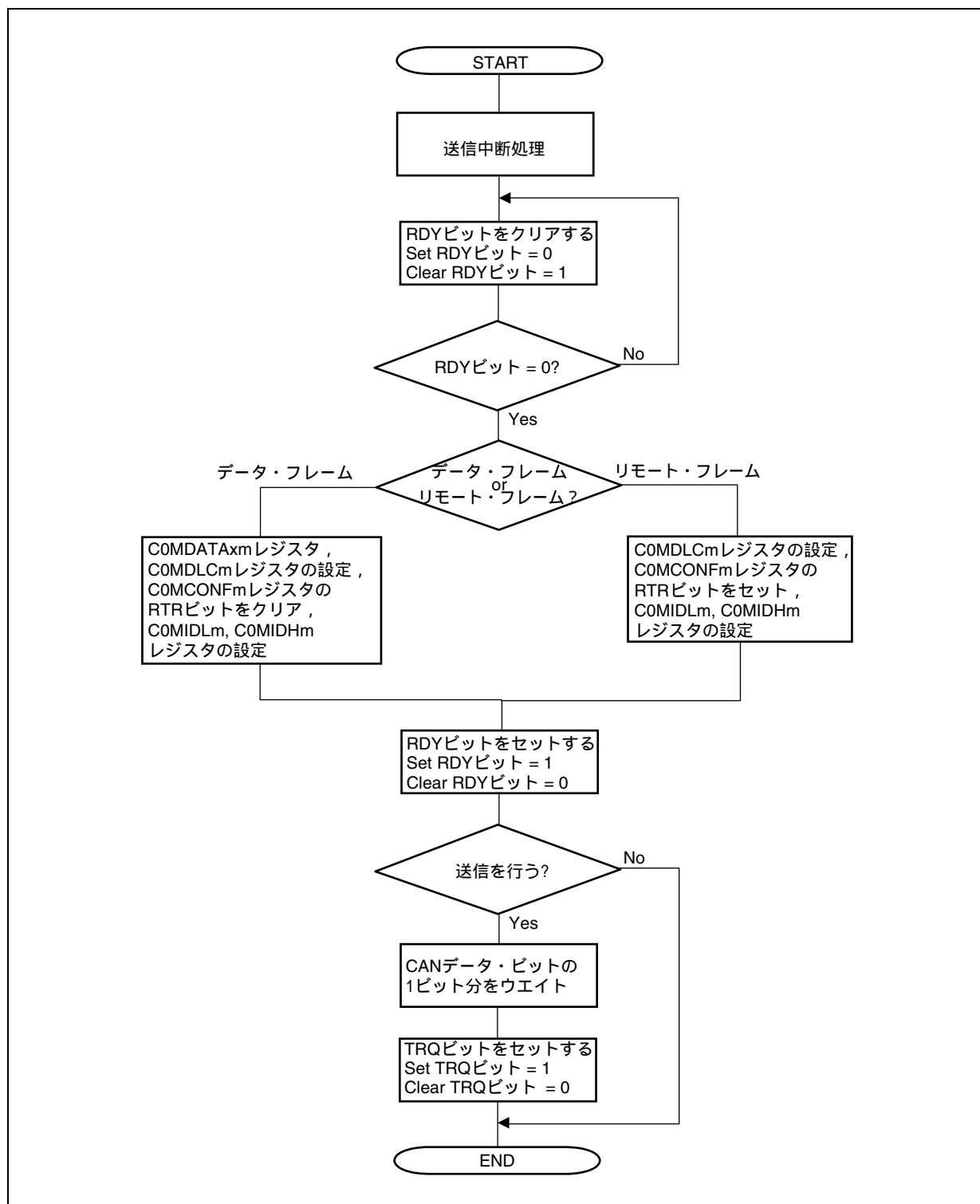

図20 - 42は、送信メッセージ・バッファに対する処理です (COMCONFm.MT2-MT0ビット = 000B)。

図20 - 42 ABTメッセージ送信処理

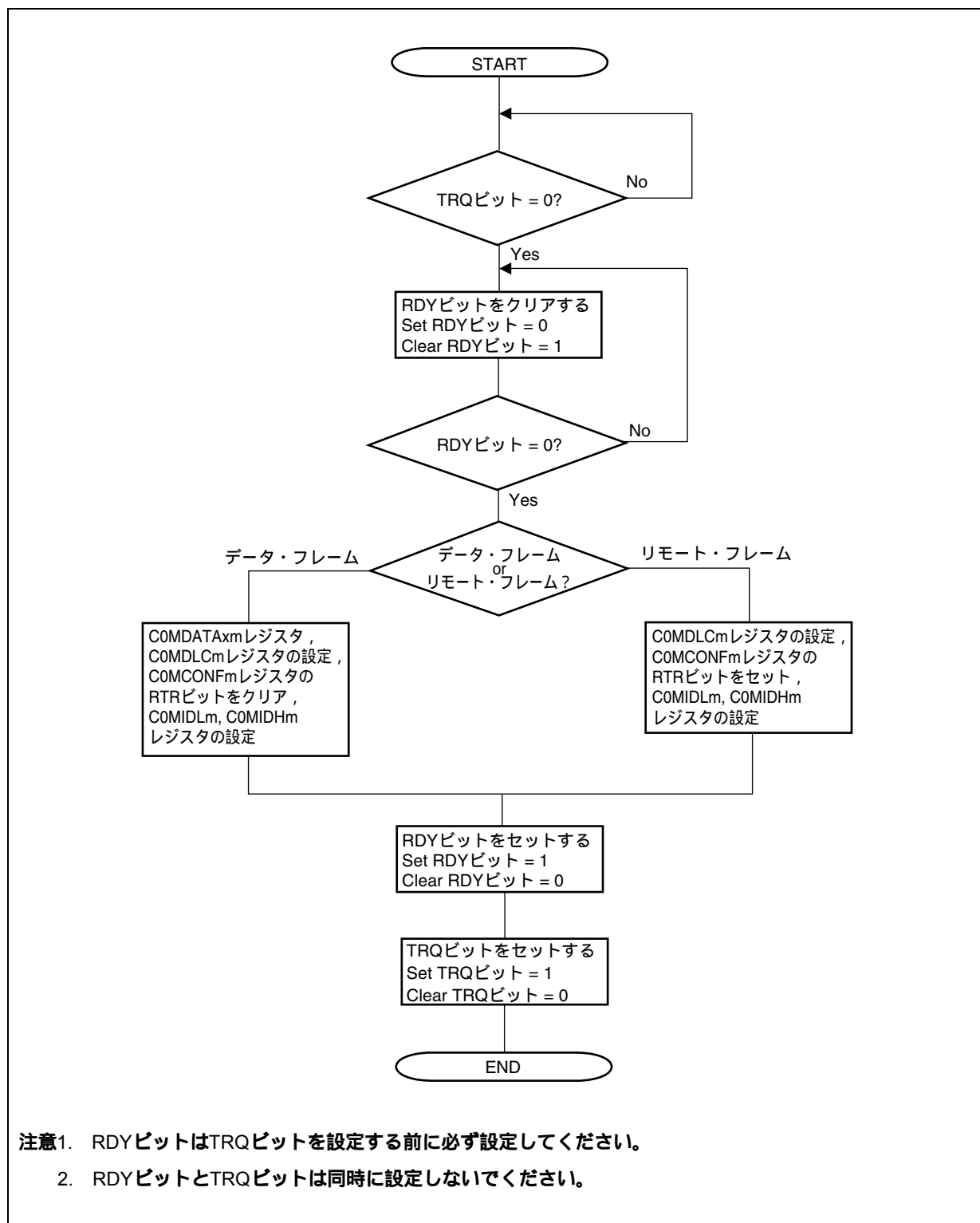
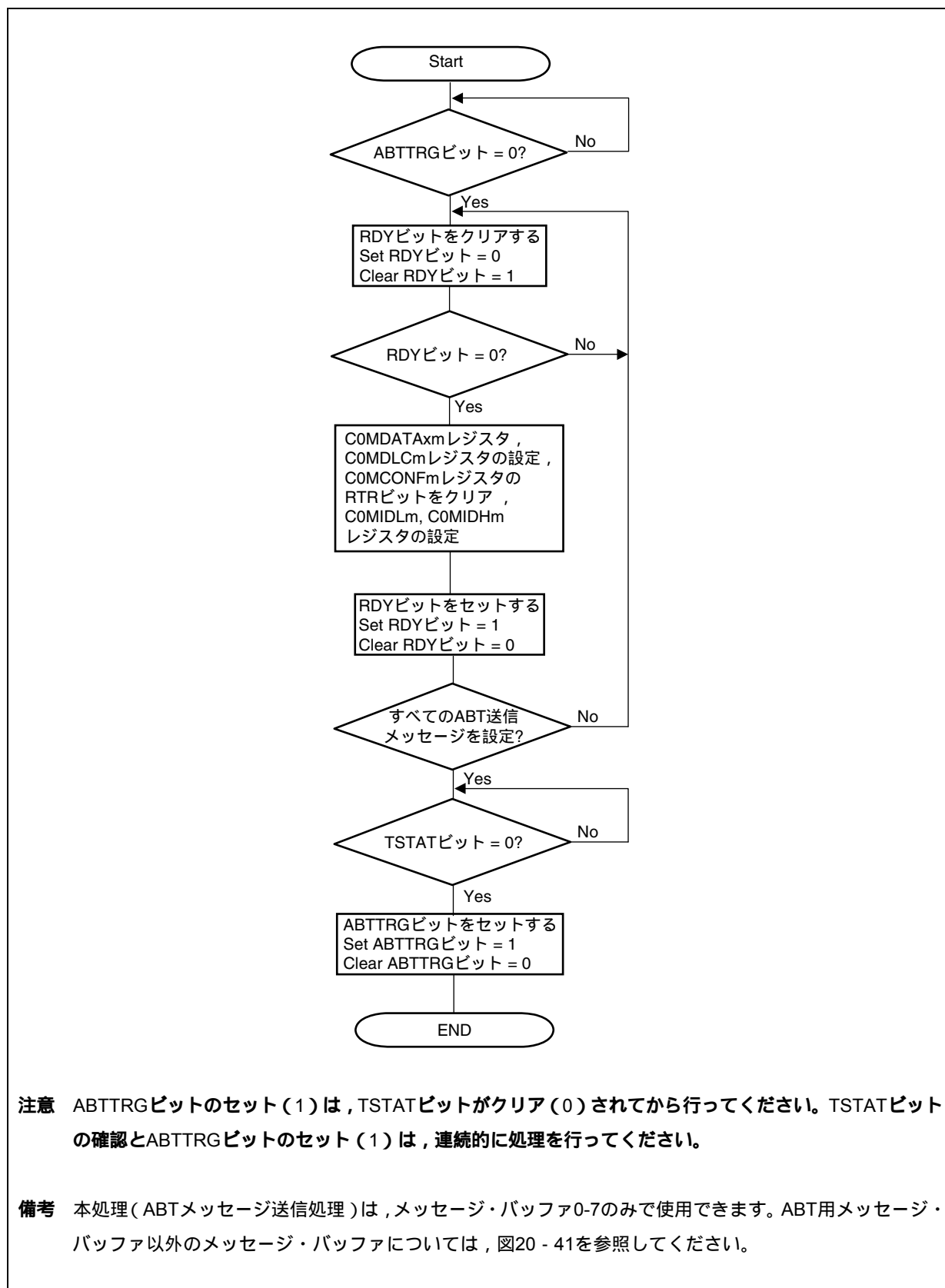

注意 ABTTRGビットのセット(1)は、TSTATビットがクリア(0)されてから行ってください。TSTATビットの確認とABTTRGビットのセット(1)は、連続的に処理を行ってください。

備考 本処理(ABTメッセージ送信処理)は、メッセージ・バッファ0-7のみで使用できます。ABT用メッセージ・バッファ以外のメッセージ・バッファについては、図20 - 41を参照してください。

図20 - 43 割り込みによる送信処理 (C0LOPTレジスタを使用する処理)

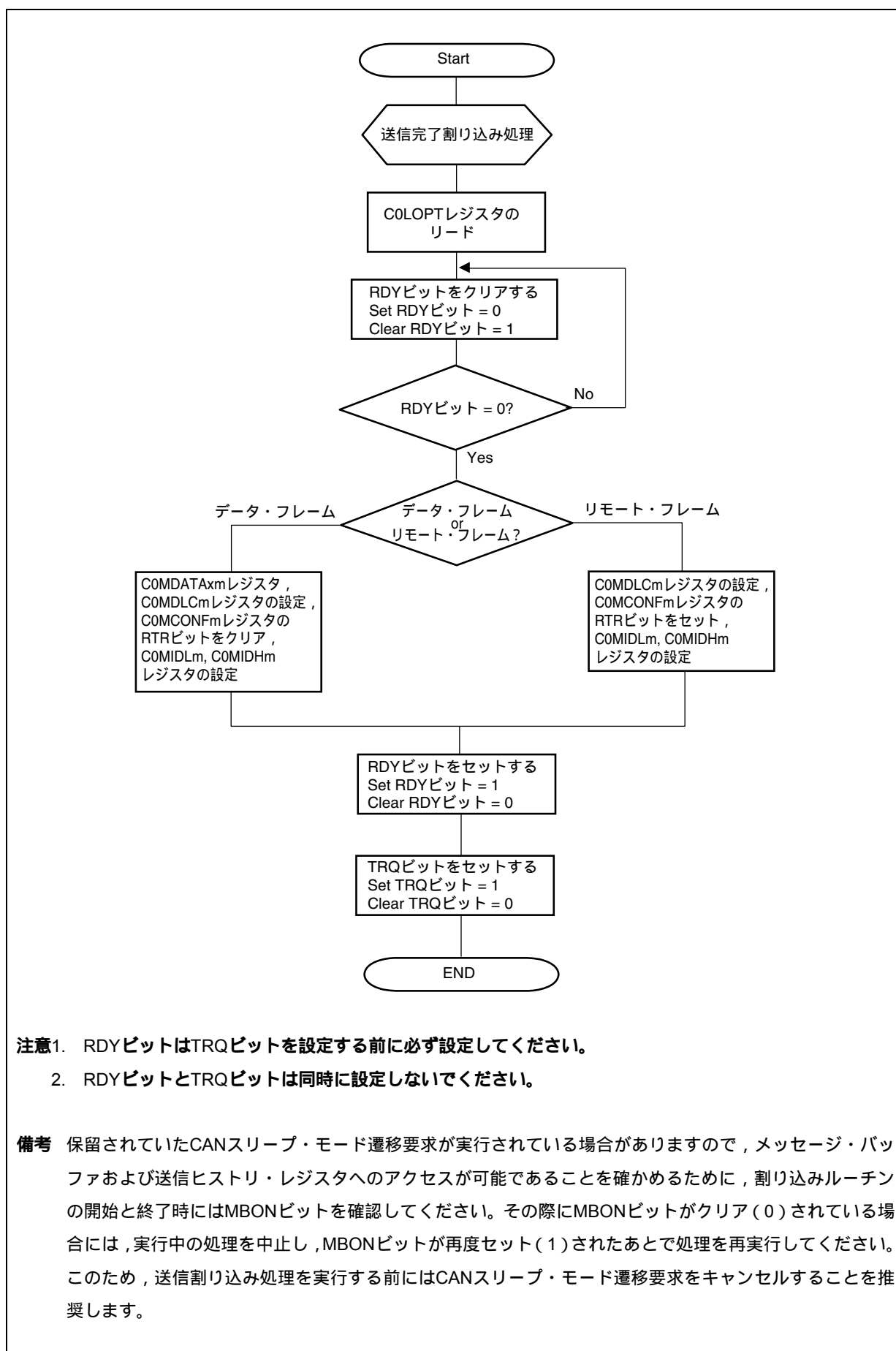

注意1. RDYビットはTRQビットを設定する前に必ず設定してください。

2. RDYビットとTRQビットは同時に設定しないでください。

備考 保留されていたCANスリープ・モード遷移要求が実行されている場合がありますので、メッセージ・バッファおよび送信履歴・レジスタへのアクセスが可能であることを確かめるために、割り込みルーチンの開始と終了時にはMBONビットを確認してください。その際にMBONビットがクリア(0)されている場合には、実行中の処理を中止し、MBONビットが再度セット(1)されたあとで処理を再実行してください。このため、送信割り込み処理を実行する前にはCANスリープ・モード遷移要求をキャンセルすることを推奨します。

図20 - 44 割り込みによる送信処理 (C0TGPTレジスタを使用する場合)

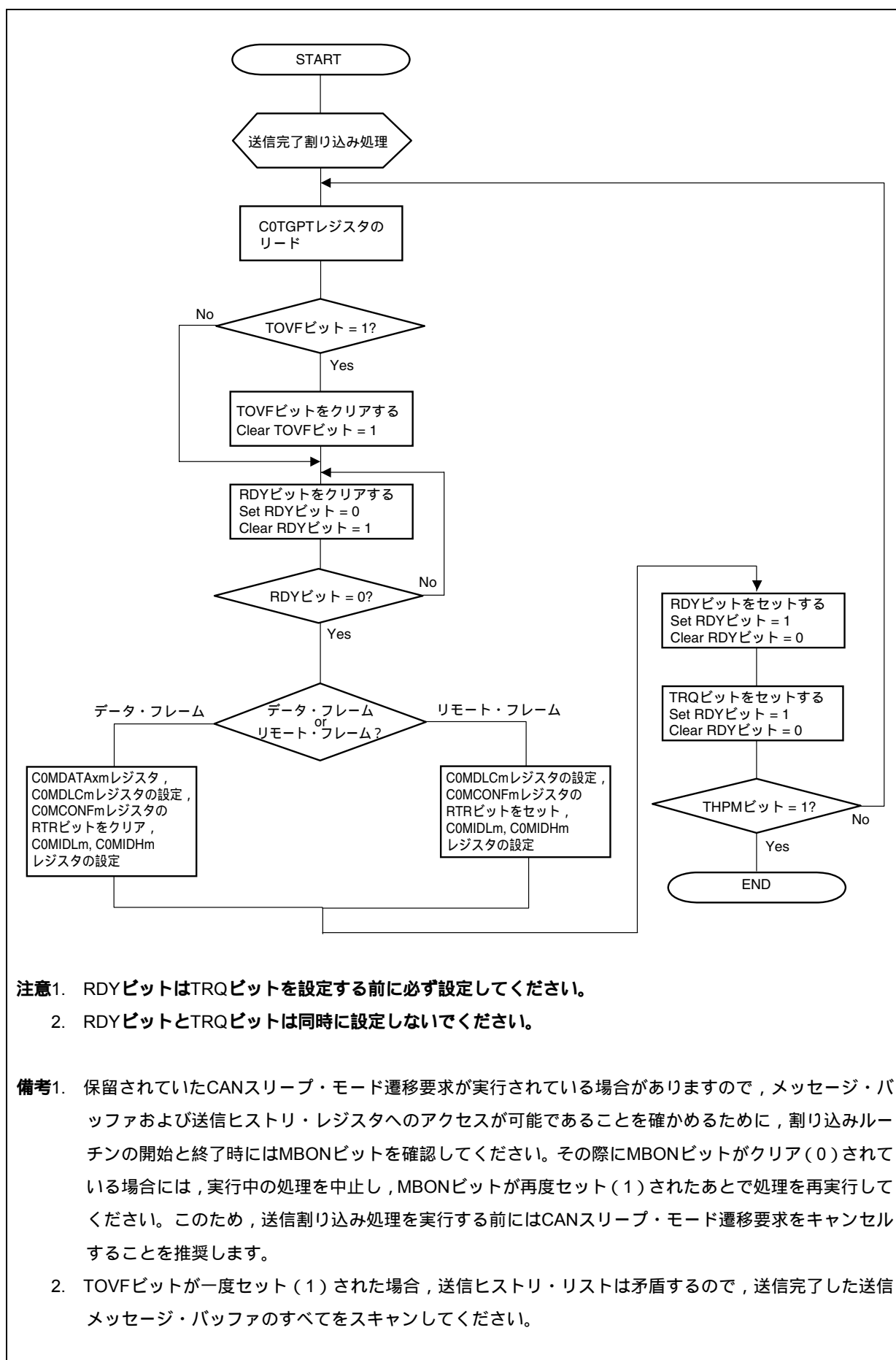

注意1. RDYビットはTRQビットを設定する前に必ず設定してください。

2. RDYビットとTRQビットは同時に設定しないでください。

備考1. 保留されていたCANスリープ・モード遷移要求が実行されている場合がありますので、メッセージ・バッファおよび送信履歴・レジスタへのアクセスが可能であることを確かめるために、割り込みルーチンの開始と終了時にはMBONビットを確認してください。その際にMBONビットがクリア(0)されている場合には、実行中の処理を中止し、MBONビットが再度セット(1)されたあとで処理を再実行してください。このため、送信割り込み処理を実行する前にはCANスリープ・モード遷移要求をキャンセルすることを推奨します。

2. TOVFビットが一度セット(1)された場合、送信履歴・リストは矛盾するので、送信完了した送信メッセージ・バッファのすべてをスキャンしてください。

図20 - 45 ソフトウェア・ポーリングによる送信処理

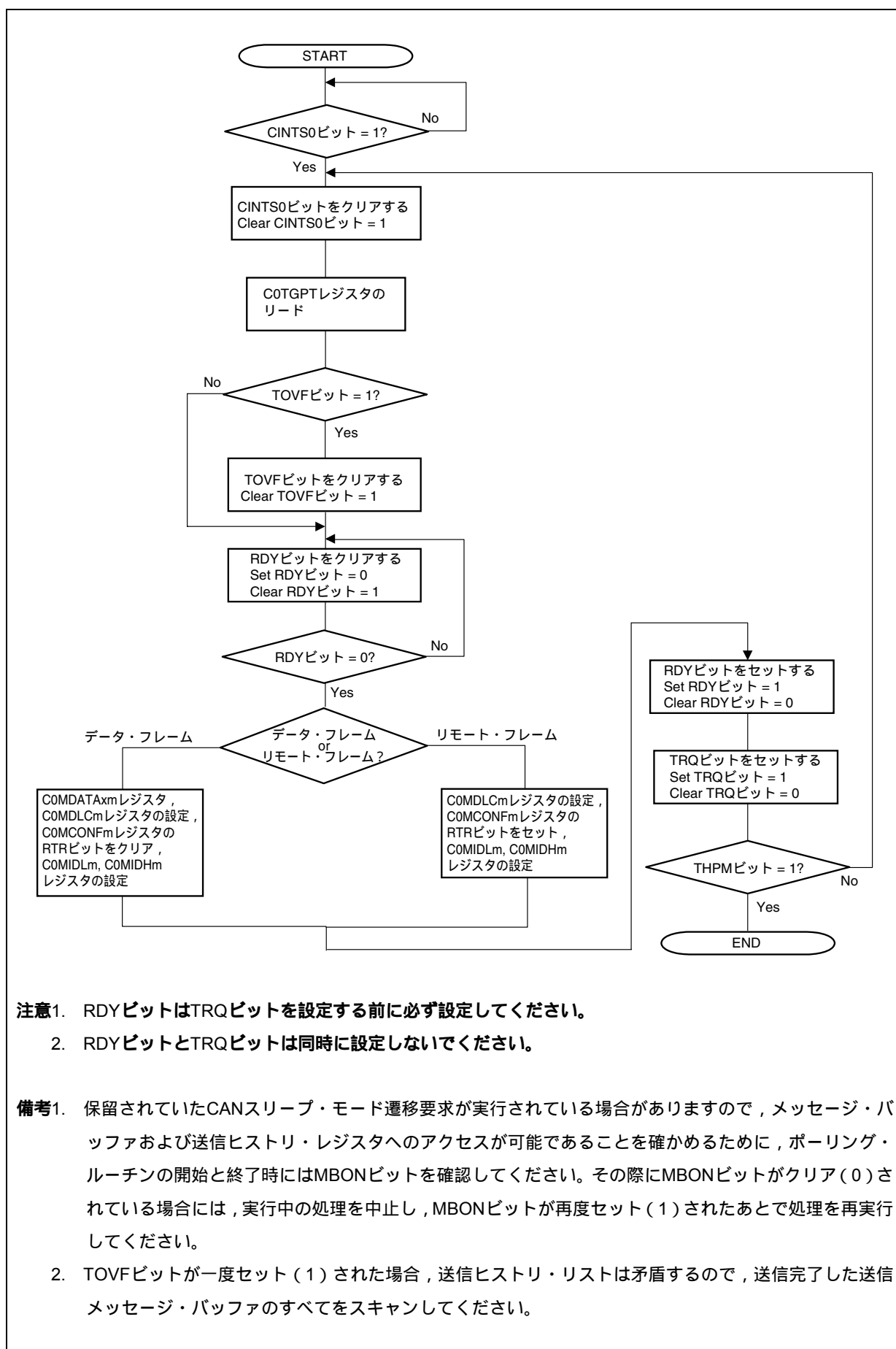

注意1. RDYビットはTRQビットを設定する前に必ず設定してください。

2. RDYビットとTRQビットは同時に設定しないでください。

備考1. 保留されていたCANスリープ・モード遷移要求が実行されている場合がありますので、メッセージ・バッファおよび送信履歴・レジスタへのアクセスが可能であることを確かめるために、ポーリング・ルーチンの開始と終了時にはMBONビットを確認してください。その際にMBONビットがクリア(0)されている場合には、実行中の処理を中止し、MBONビットが再度セット(1)されたあとで処理を再実行してください。

2. TOVFビットが一度セット(1)された場合、送信履歴・リストは矛盾するので、送信完了した送信メッセージ・バッファのすべてをスキャンしてください。

図20 - 46 送信中断処理 (ABT付き通常動作モード以外)



図20 - 47 ABT送信以外の送信中断処理 (ABT付き通常動作モード)



注 インタ・フレーム・スペース (3ビット) とサスペンド・トランスミッション (8ビット) の合計11ビットの期間は、すでにプロトコル・レイヤに送信要求が受け付けられている場合があるため、TRQビットをクリアしても中断されずに送信を開始してしまう可能性があります。

- 注意**
1. 送信中断処理は、RDYビットをクリアして実行するのではなく、TRQビットのクリアにより実行してください。
 2. スリープ要求を行う場合は、このフローにより送信要求が完全になくなったことを確認したあとに行ってください。
 3. TSTATビットの確認は、ユーザ・アプリケーションにより周期的に行うか、送信完了割り込み後に行うことも可能です。
 4. 送信中断処理を実行中に、ほかのメッセージ・バッファを含め新しい送信要求を行わないでください。
 5. 同一メッセージ・バッファを連続で送信する場合や1つのみのメッセージ・バッファを使用する場合には、送信中断の成否判定で矛盾が生じる可能性があります。その場合、C0TGPTレジスタの履歴情報などを使用することにより判定を行ってください。

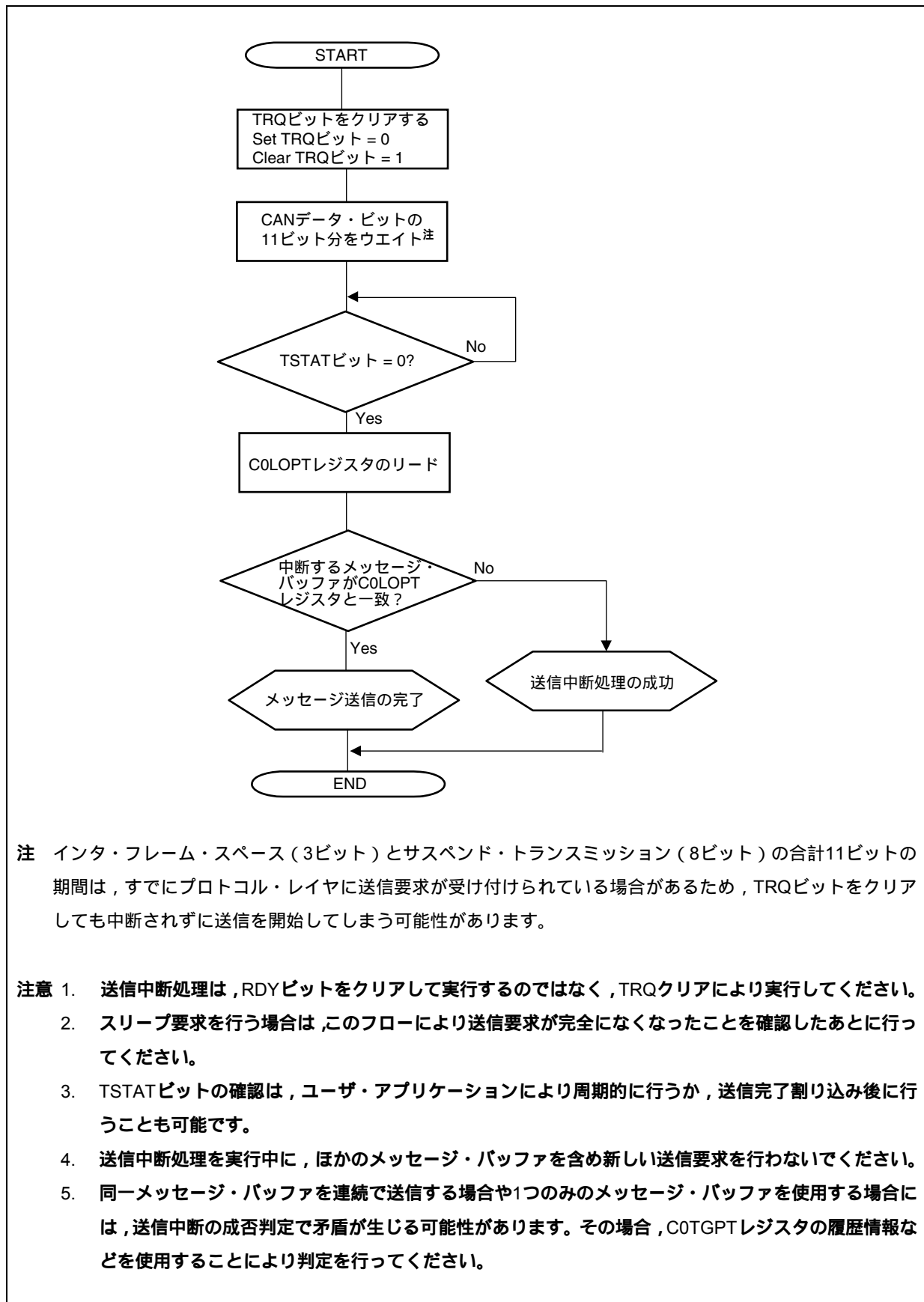
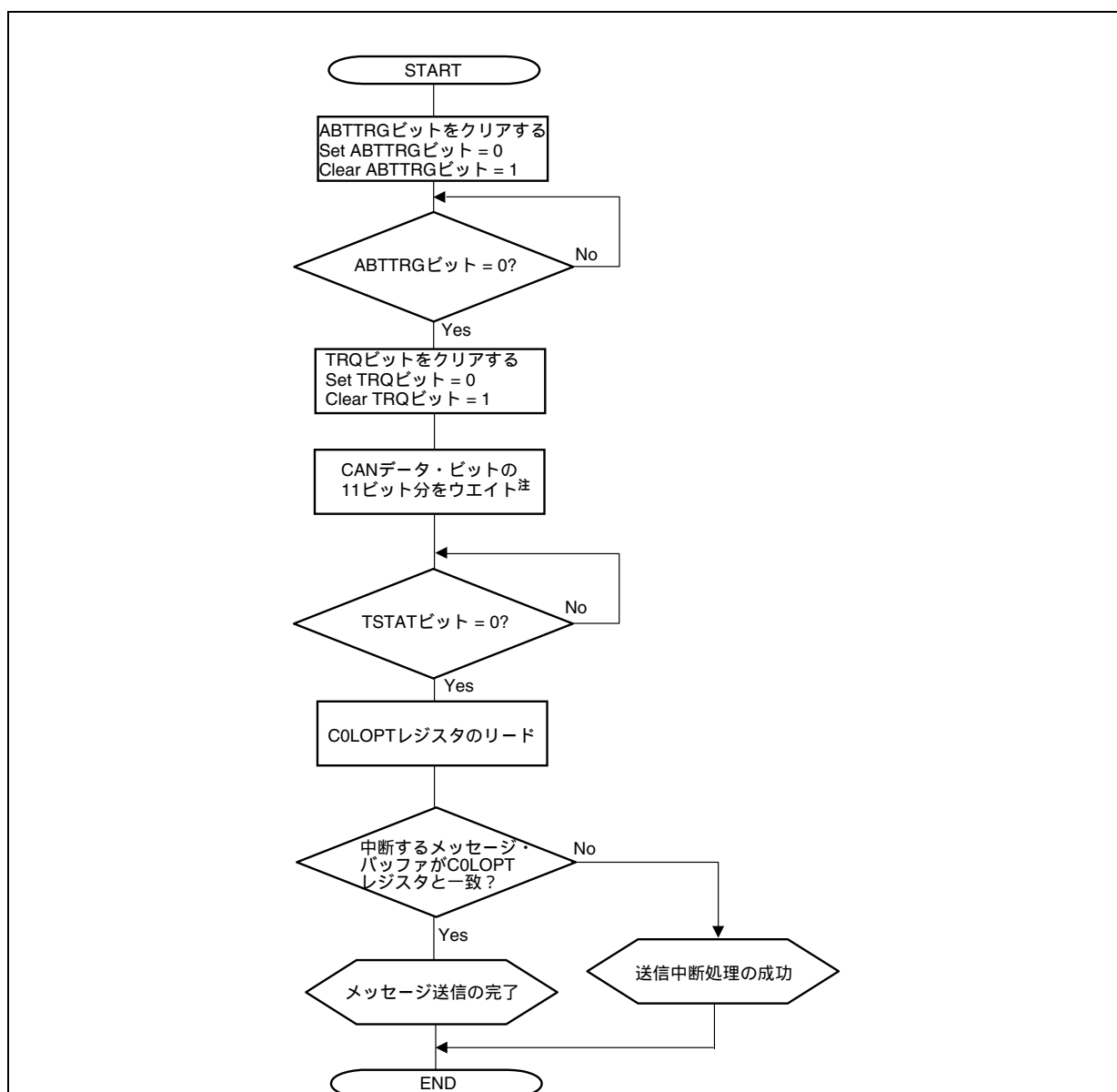
図20 - 48 (a) は、ABT用メッセージ・バッファの送信中断時に未送信のメッセージを送信再開したときにスキップしないための処理です。

図20 - 48 (a) ABT送信中断処理 (ABT付き通常動作モード)



図20 - 48 (b) は、ABT用メッセージ・バッファの送信中断時に未送信のメッセージを送信再開したときにスキップするための処理です。

図20 - 48 (b) ABT送信中断処理 (ABT付き通常動作モード)



図20 - 49 割り込みによる受信処理 (COLIPTレジスタを使用する場合)

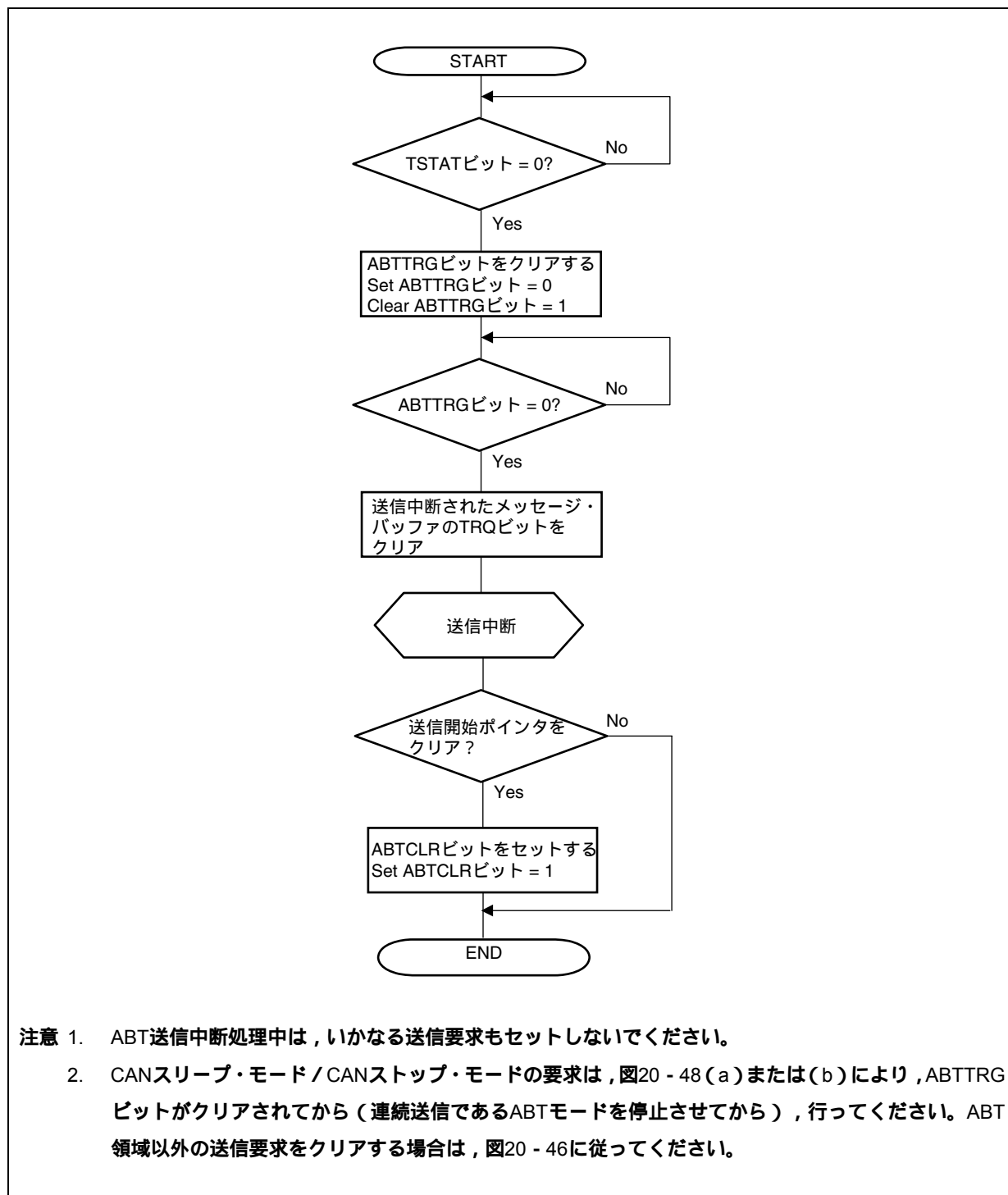

図20 - 50 割り込みによる受信処理 (C0RGPTレジスタを使用する場合)

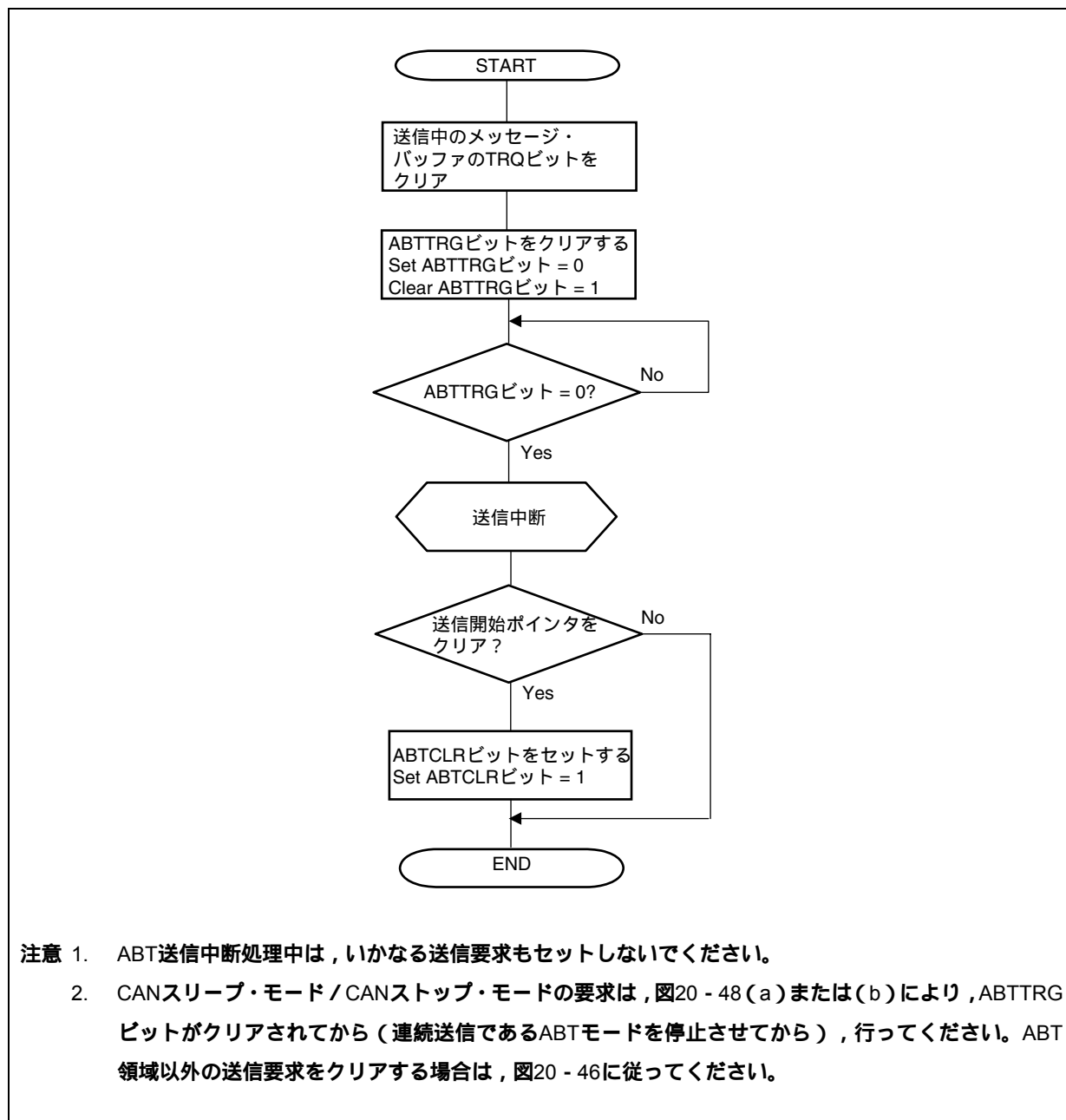

注 MUCビットとDNビットは別々にリードしないでください。

備考1. 保留されていたCANスリープ・モード遷移要求が実行されている場合がありますので、メッセージ・バッファおよび受信履歴・レジスタへのアクセスが可能であることを確かめるために、割り込みルーチンの開始と終了時にはMBONビットを確認してください。その際にMBONビットがクリア(0)されている場合には、実行中の処理を中止し、MBONビットが再度セット(1)されたあとで処理を再実行してください。このため、受信割り込み処理を実行する前にはCANスリープ・モード遷移要求をキャンセルすることを推奨します。

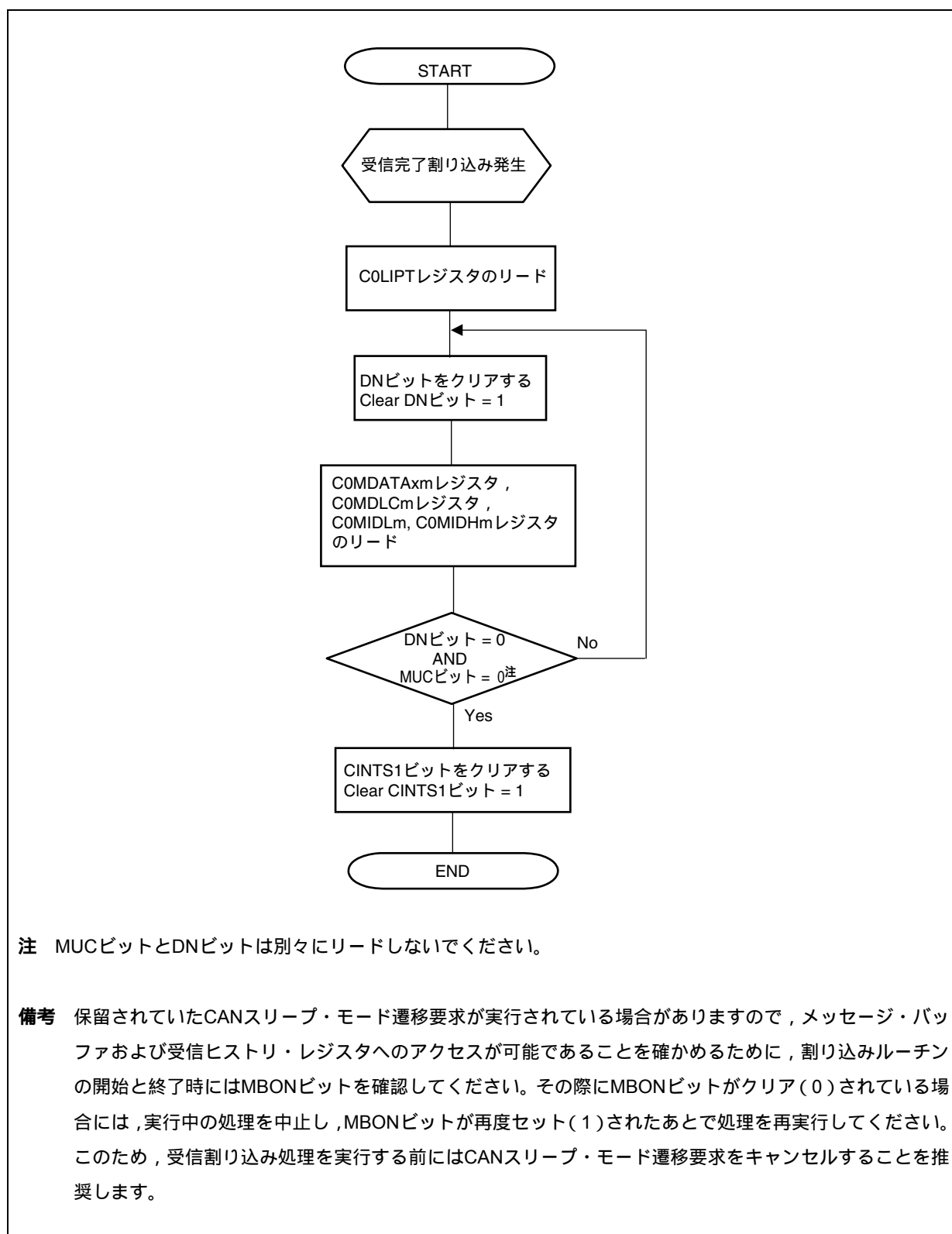
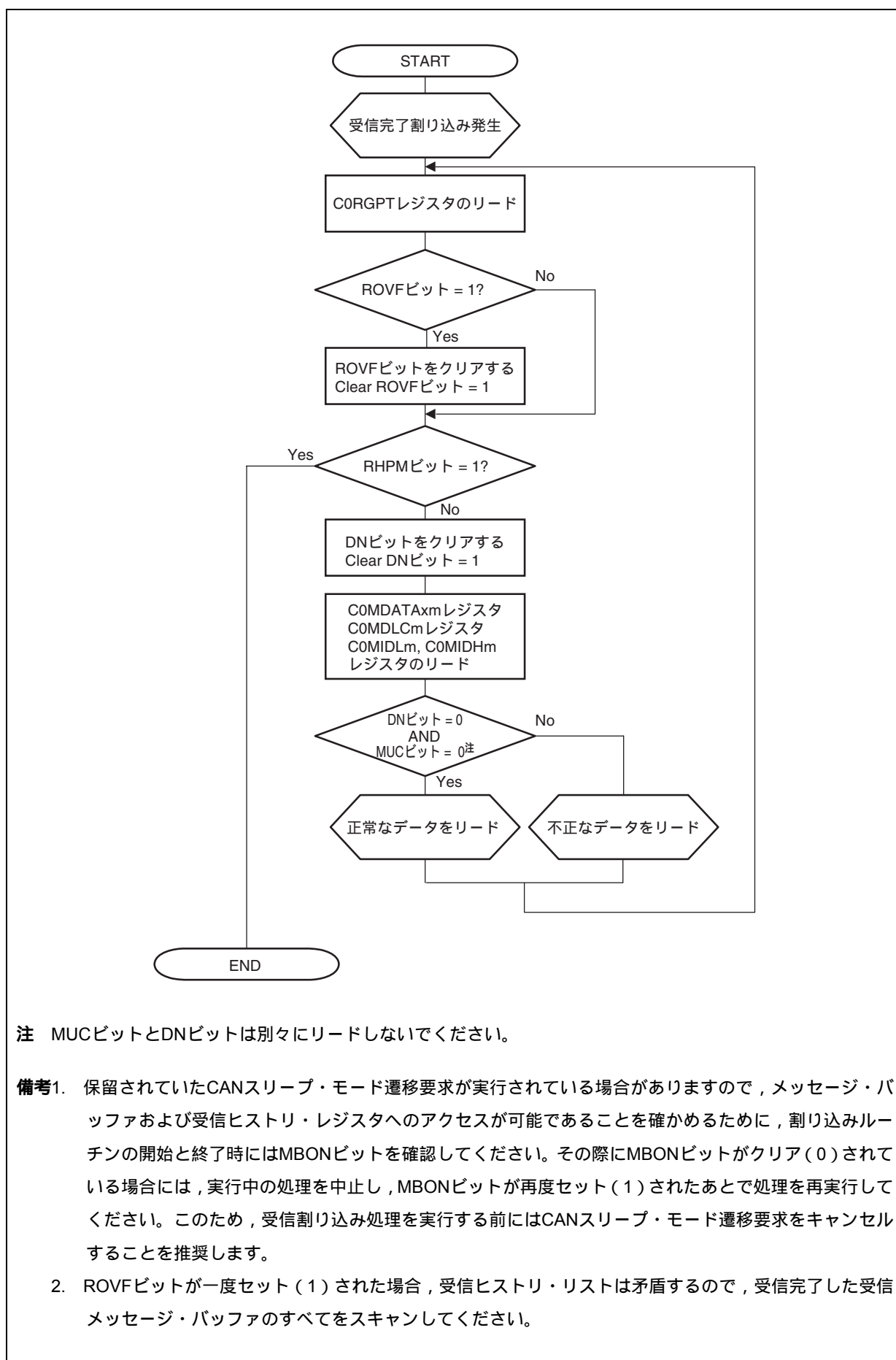
2. ROVFビットが一度セット(1)された場合、受信履歴・リストは矛盾するので、受信完了した受信メッセージ・バッファのすべてをスキャンしてください。

図20 - 51 ソフトウェア・ポーリングによる受信処理

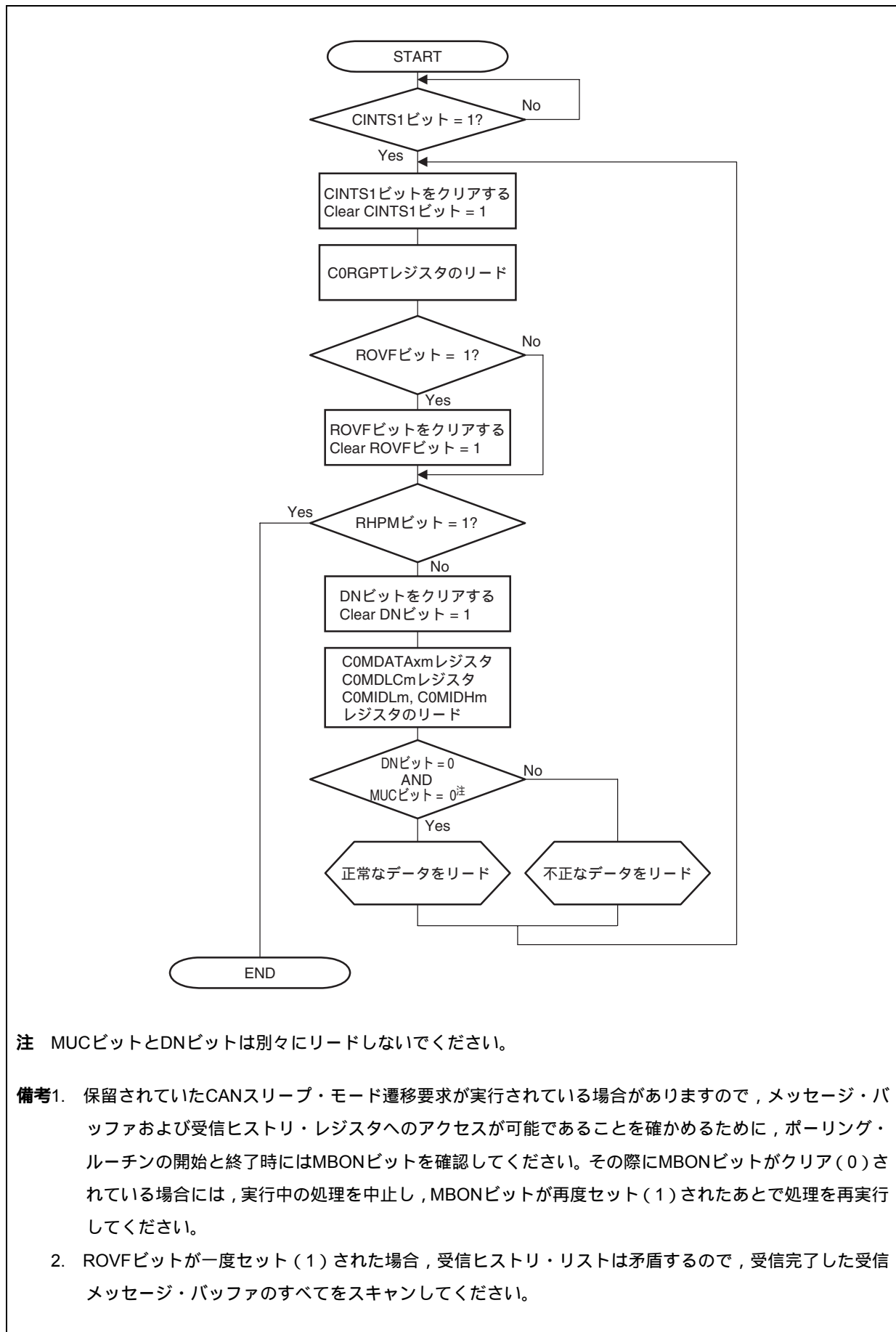

注 MUCビットとDNビットは別々にリードしないでください。

備考1. 保留されていたCANスリープ・モード遷移要求が実行されている場合がありますので、メッセージ・バッファおよび受信ヒストリ・レジスタへのアクセスが可能であることを確かめるために、ポーリング・ルーチンの開始と終了時にはMBONビットを確認してください。その際にMBONビットがクリア(0)されている場合には、実行中の処理を中止し、MBONビットが再度セット(1)されたあとで処理を再実行してください。

2. ROVFビットが一度セット(1)された場合、受信ヒストリ・リストは矛盾するので、受信完了した受信メッセージ・バッファのすべてをスキャンしてください。

図20 - 52 CANスリープ・モード/CANストップ・モードの設定

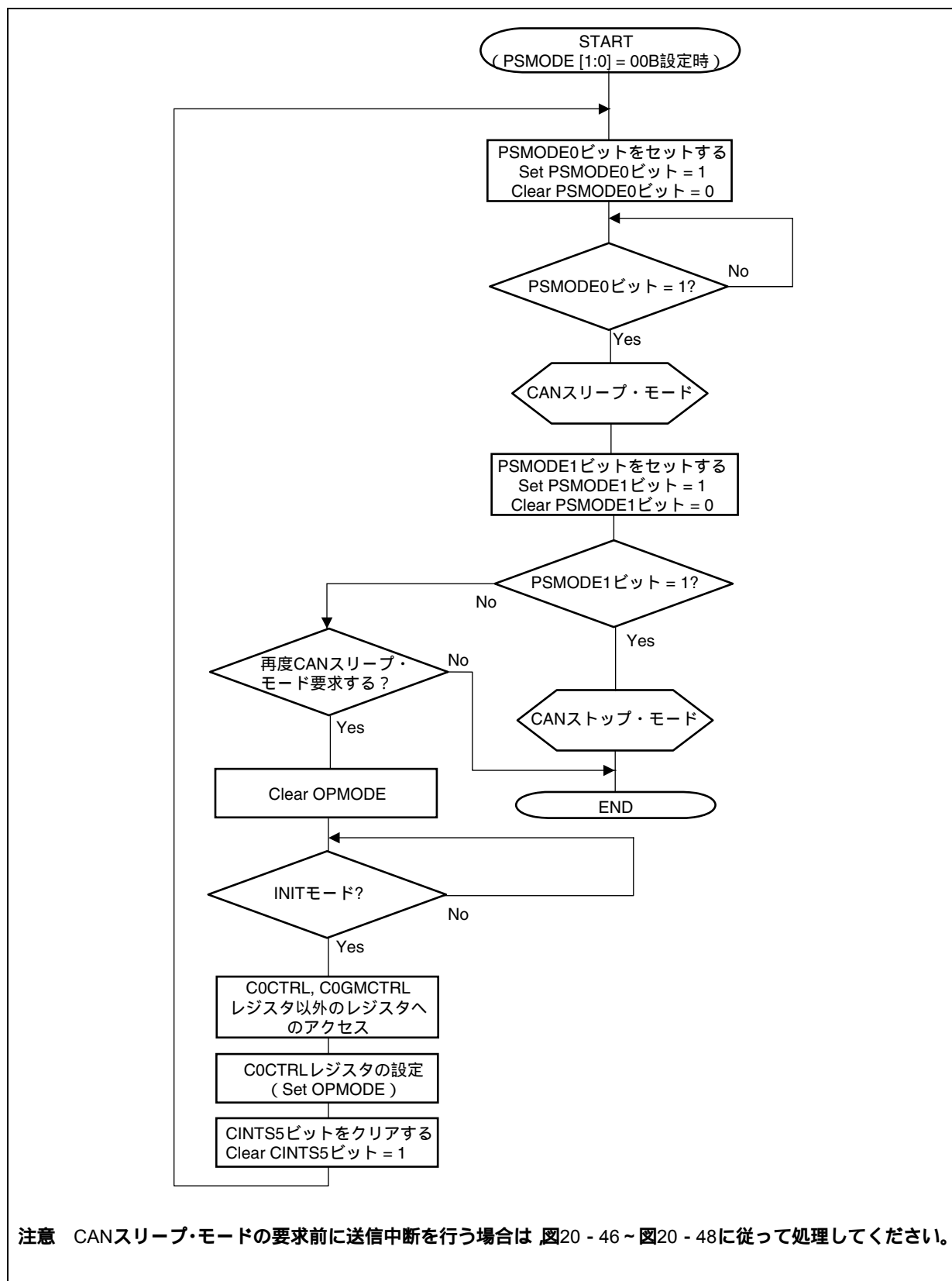

注意 CANスリープ・モードの要求前に送信中断を行う場合は、図20 - 46 ~ 図20 - 48に従って処理してください。

図20 - 53 CANスリープ・モード/CANストップ・モードの解除



図20 - 54 バス・オフからのリカバリ処理 (ABT付き通常動作モード以外の場合)



図20 - 55 バス・オフからのリカバリ処理 (ABT付き通常動作モードの場合)

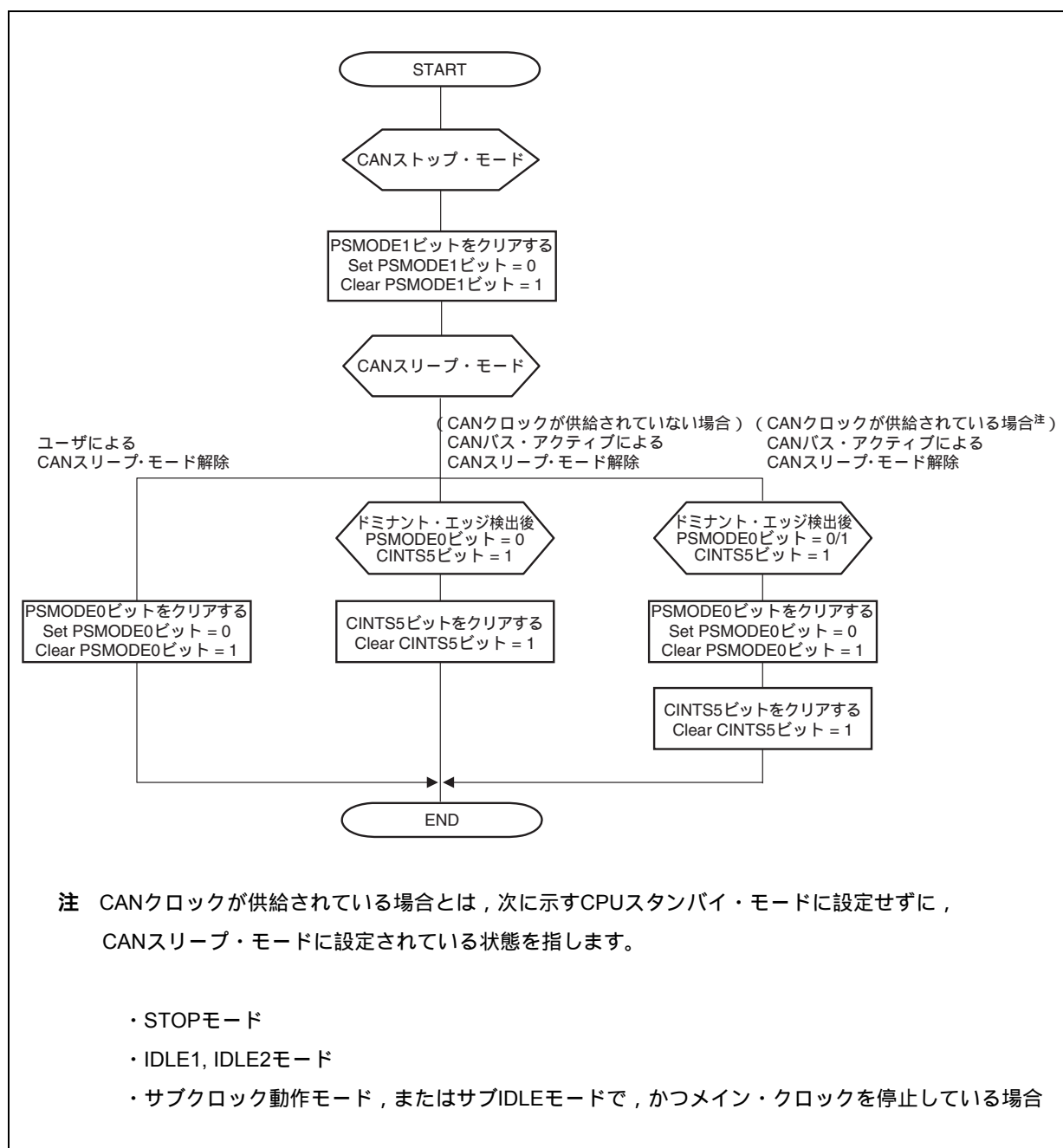

図20 - 56 通常シャット・ダウン処理

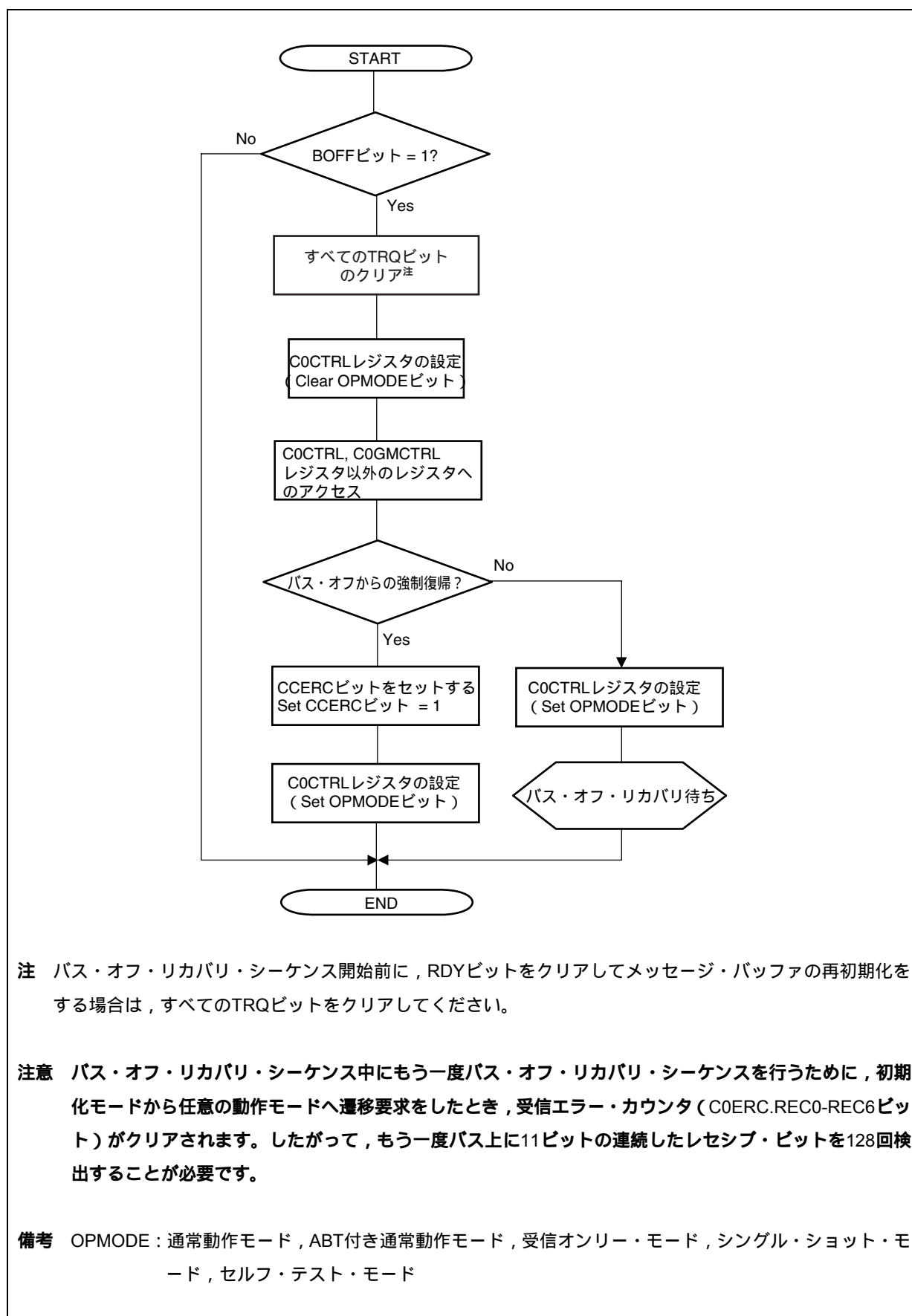

図20 - 57 強制シャット・ダウン処理

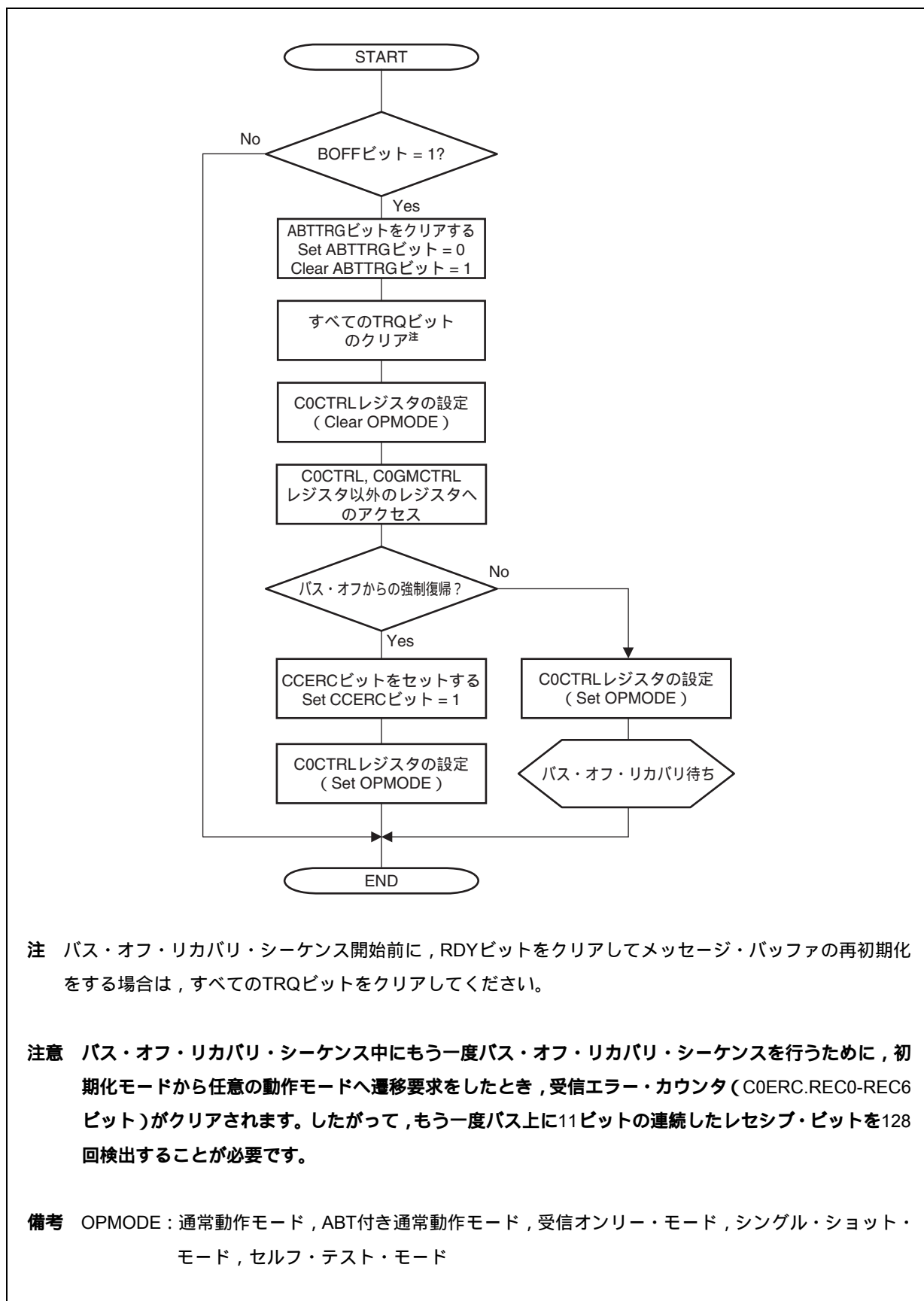

図20 - 58 エラー処理

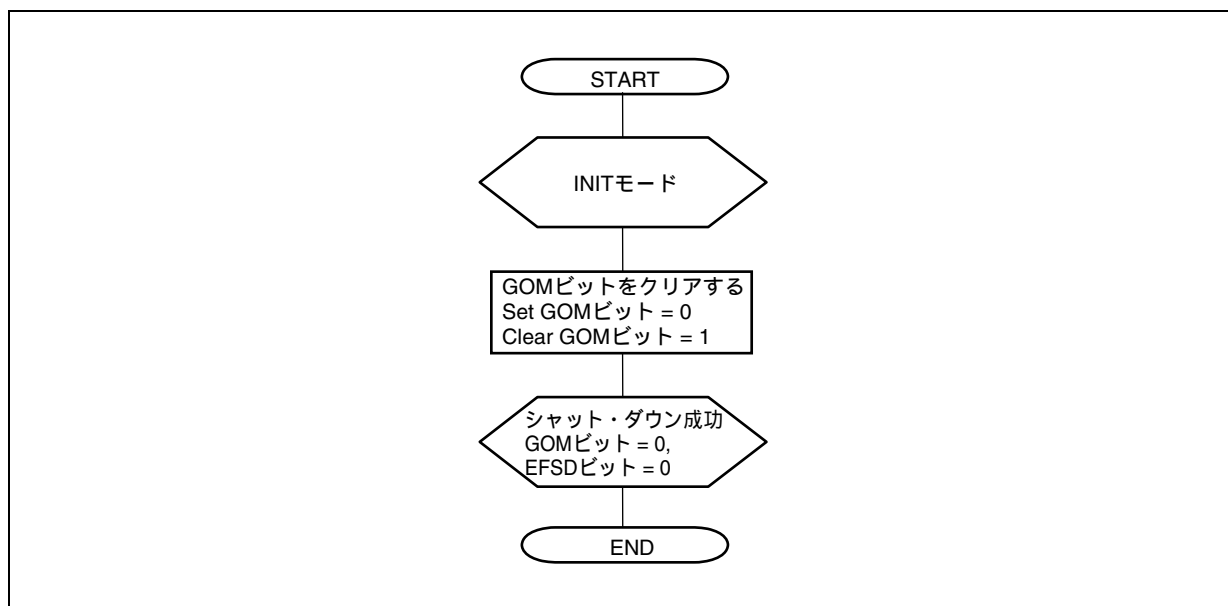

図20 - 59 CPUスタンバイ処理 (CANスリープ・モードからの移行)

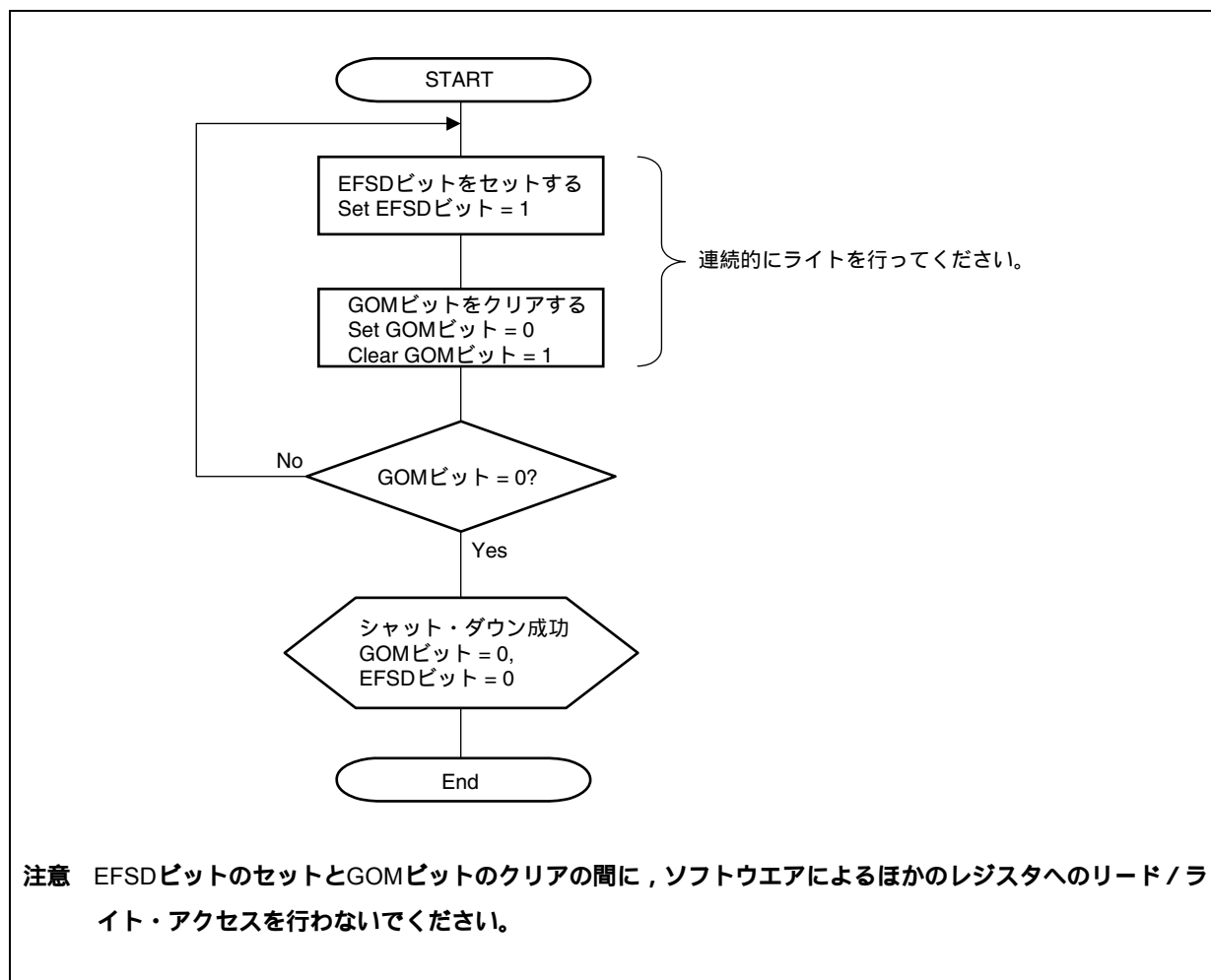

図20 - 60 CPUスタンバイ処理 (CANストップ・モードからの移行)

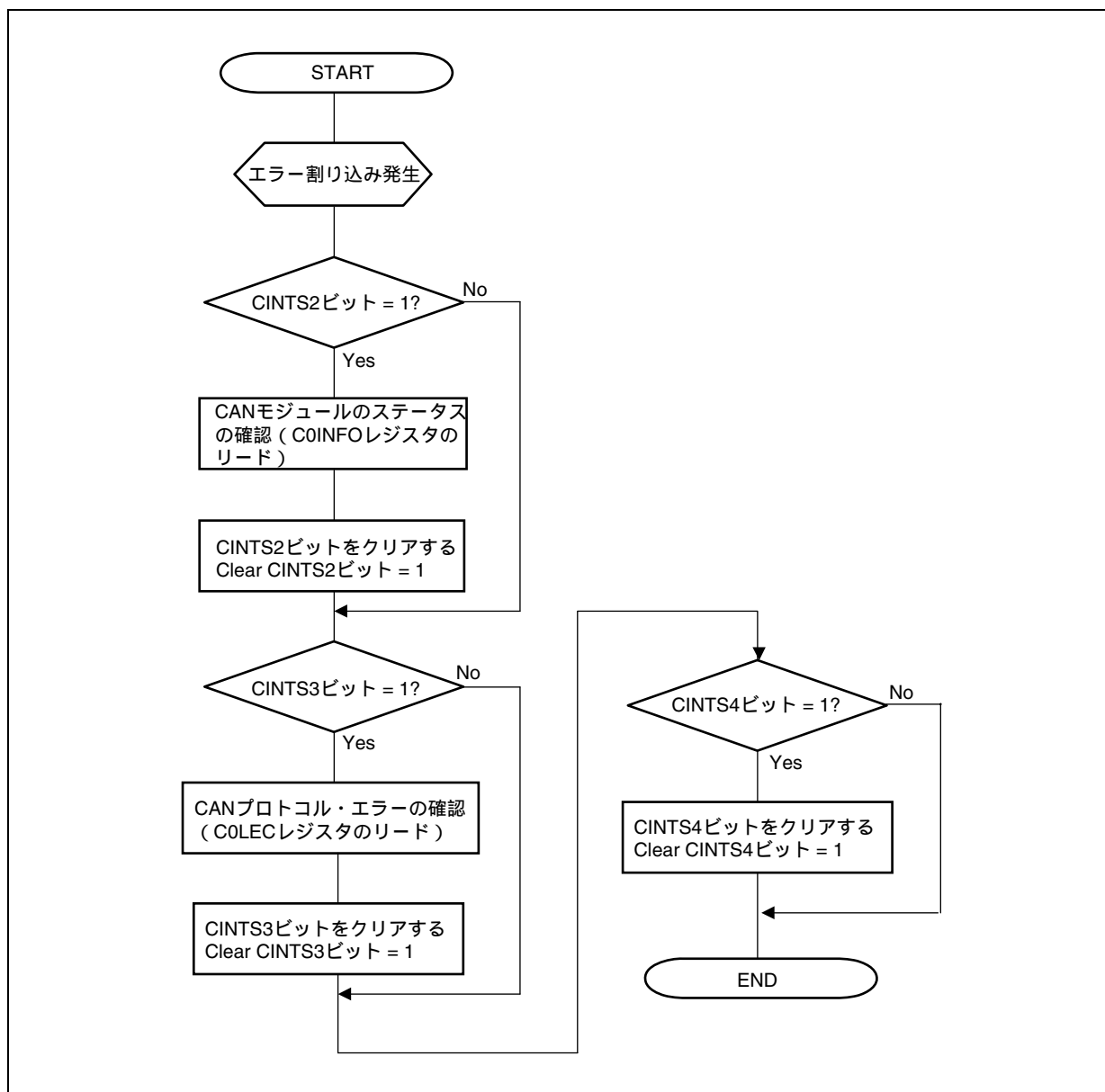

第21章 USBファンクション・コントローラ (USBF)

V850ES/JG3-H, V850ES/JH3-Hは、Universal Serial Bus Specificationに準拠したUSBファンクション・コントローラ (USBF) を内蔵しています。トークン・ベースのプロトコルにより、外部ホスト・デバイスとの間でポーリング方式のデータ通信を行います。

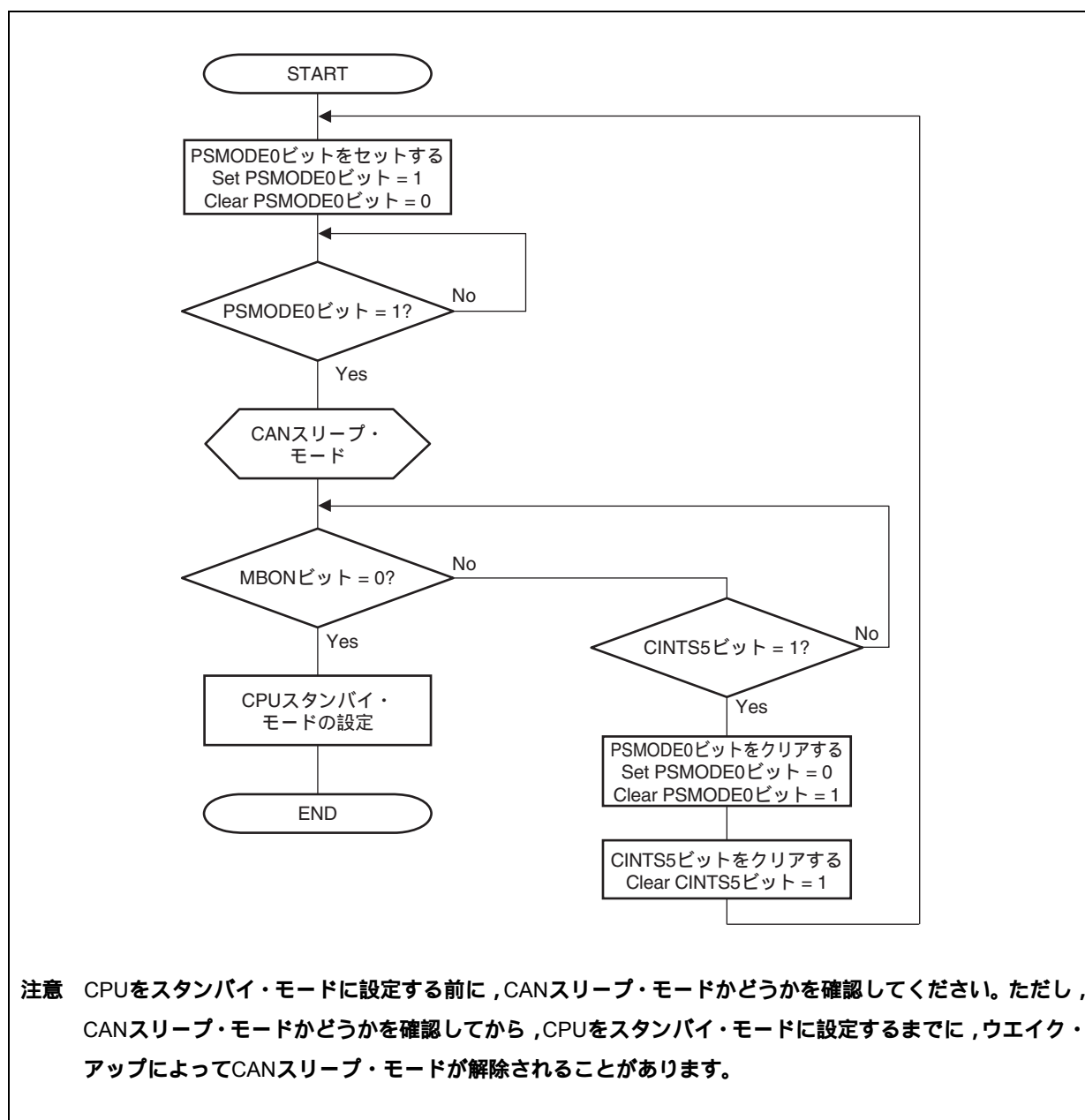
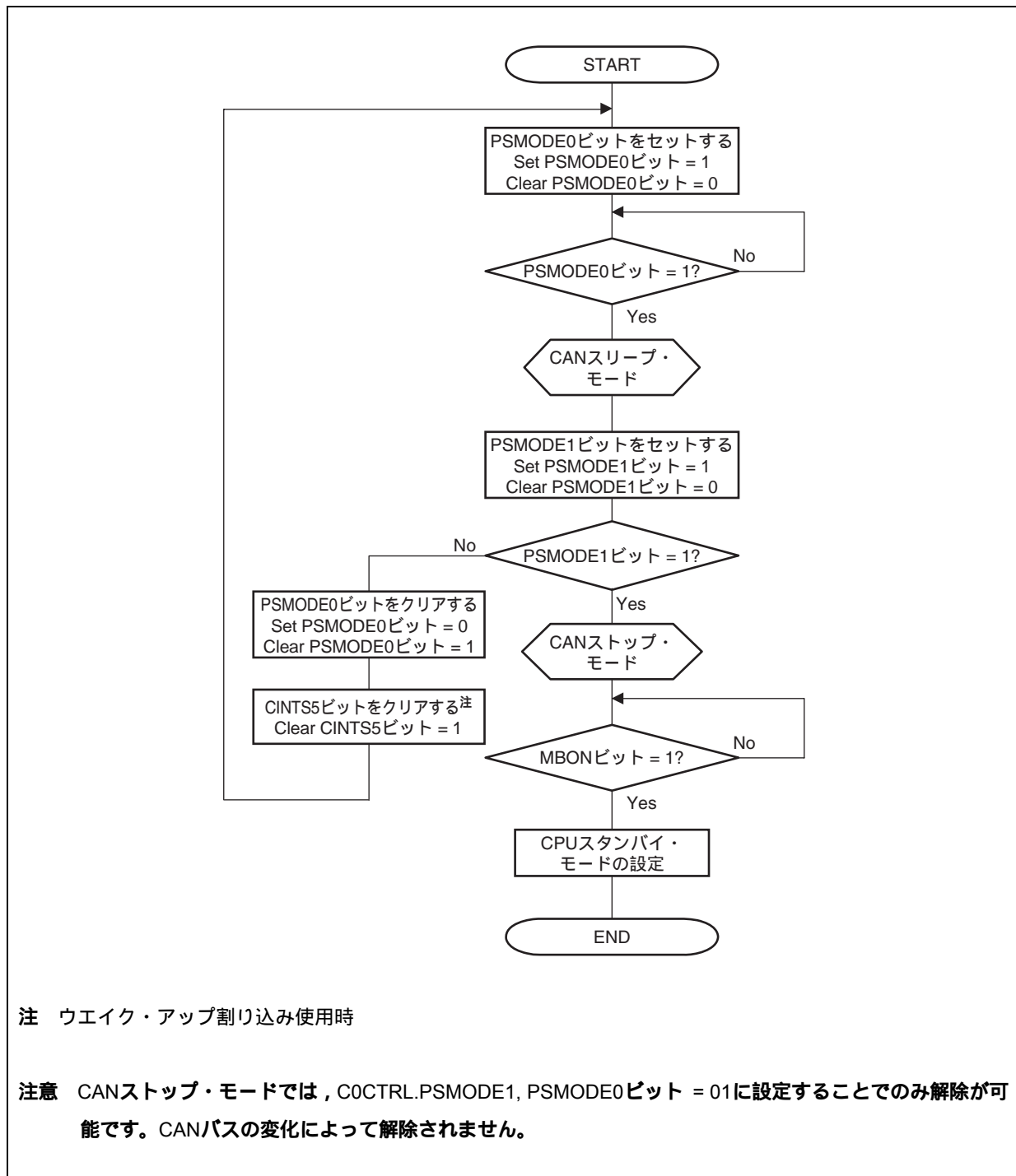
21.1 概 要

Universal Serial Bus Specificationに準拠

12 Mbps (フルスピード) 転送に対応

転送用のエンドポイントを内蔵

| エンドポイント名 | FIFOサイズ (バイト) | 転送タイプ | 備考 |
|-----------------|---------------|--------------|---------|
| Endpoint0 Read | 64 | コントロール転送 | - |
| Endpoint0 Write | 64 | コントロール転送 | - |
| Endpoint1 | 64 × 2 | バルク1転送 (IN) | 2バッファ構成 |
| Endpoint2 | 64 × 2 | バルク1転送 (OUT) | 2バッファ構成 |
| Endpoint3 | 64 × 2 | バルク2転送 (IN) | 2バッファ構成 |
| Endpoint4 | 64 × 2 | バルク2転送 (OUT) | 2バッファ構成 |
| Endpoint7 | 8 | インタラプト転送 | - |

バルク転送 (IN/OUT) はDMA転送 (2サイクル・シングル転送モード) 可能

USBクロック : 内部クロック (外部6 MHz × 内部8逡倍 = 内部48 MHz) /

外部クロック (UCLK端子へ外部クロック入力 ($f_{USB} = 48 \text{ MHz}$)) を選択可能

注意 USBファンクション・コントローラ・レジスタ (21.6.2参照) に記載されているレジスタ群は、USBクロックを内部クロックもしくは外部クロックに設定し、USBファンクション・コントローラにクロック供給された状態でアクセスしてください。

21.2 構 成

21.2.1 ブロック図

図21 - 1 USBファンクション・コントローラのブロック図

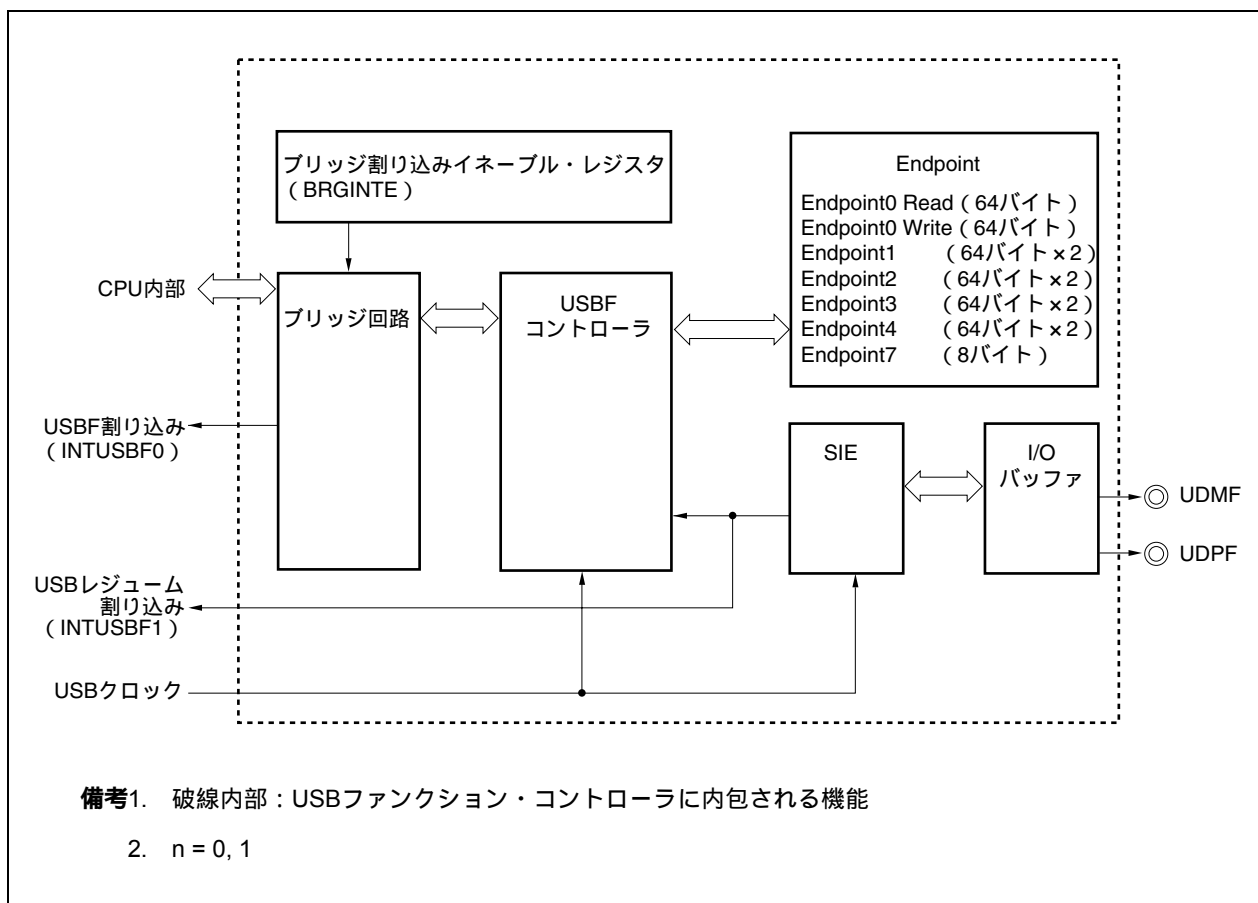

21.2.2 USBメモリ・マップ

CPUから見た場合のUSBファンクション・コントローラは、マイコン内部でCS1空間に割り当てられています。メモリ空間は、下記のように分割して使用しています。

表21 - 1 CPUメモリ空間の分割

| アドレス | 領域 | |
|---------------------|---------------------|-------------------|
| 00200000H-00200092H | EPC制御レジスタ領域 | |
| 00200100H-00200114H | EPCデータ保持・レジスタ領域 | |
| 00200144H-002003C4H | EPCリクエスト・データ・レジスタ領域 | |
| 00200400H-00200408H | ブリッジ・レジスタ領域 | |
| 00200500H-0020050EH | DMAレジスタ領域 | |
| 00201000H | バルク・イン・レジスタ領域 | EP1 (Bulk-IN1) |
| 00202000H | | EP3 (Bulk-IN2) |
| 00210000H | バルク・アウト・レジスタ領域 | EP2 (Bulk-Out1) |
| 00220000H | | EP4 (Bulk-Out2) |
| 00240000H | 周辺制御レジスタ領域 | |

21.3 外部回路構成

21.3.1 概要

USB伝送において、ホスト・コントローラとファンクション・コントローラが対向して通信する場合、相手を識別するために、USB信号 (D + /D -) にプルアップ、プルダウン抵抗を接続する必要があります。また V850ES/JG3-H, V850ES/JH3-Hでは、直列抵抗を接続する必要もあります。

V850ES/JG3-H, V850ES/JH3-Hはこれらのプルアップ、プルダウン抵抗、直列抵抗を内蔵していませんので、V850ES/JG3-H, V850ES/JH3-H外部で接続してください。

下記はUSB伝送路の構成概略図です。詳しい外付け構成については、各項にて説明します。

図21 - 2 USB伝送路のプルアップ、プルダウン、直列抵抗の概略構成

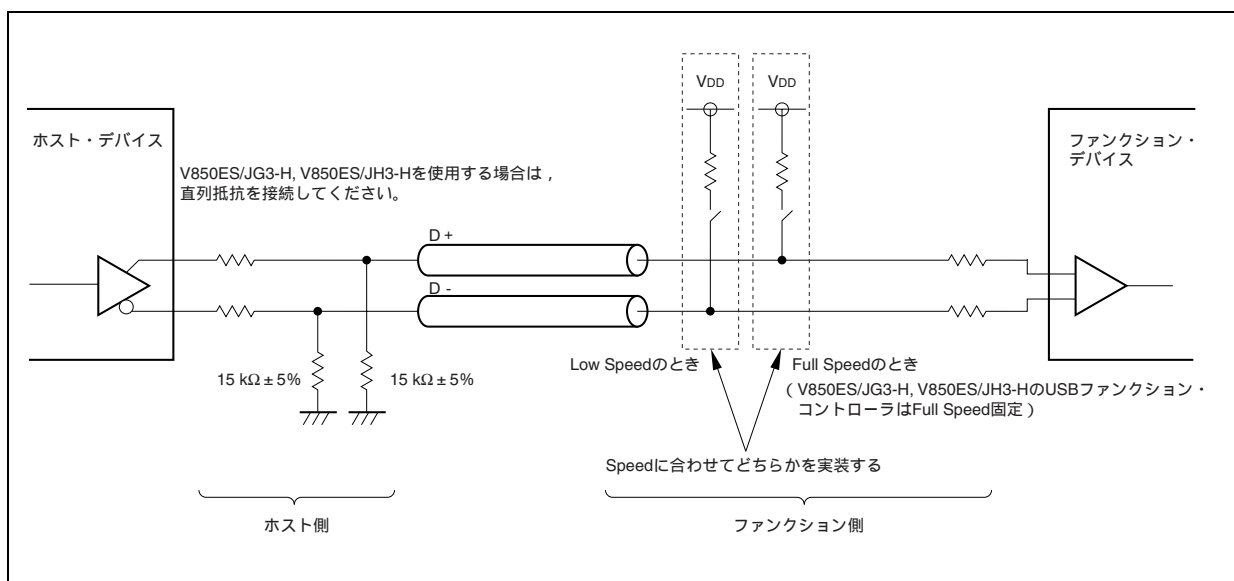

21.3.2 接続構成

図21 - 3 USBファンクション・コントローラ接続例

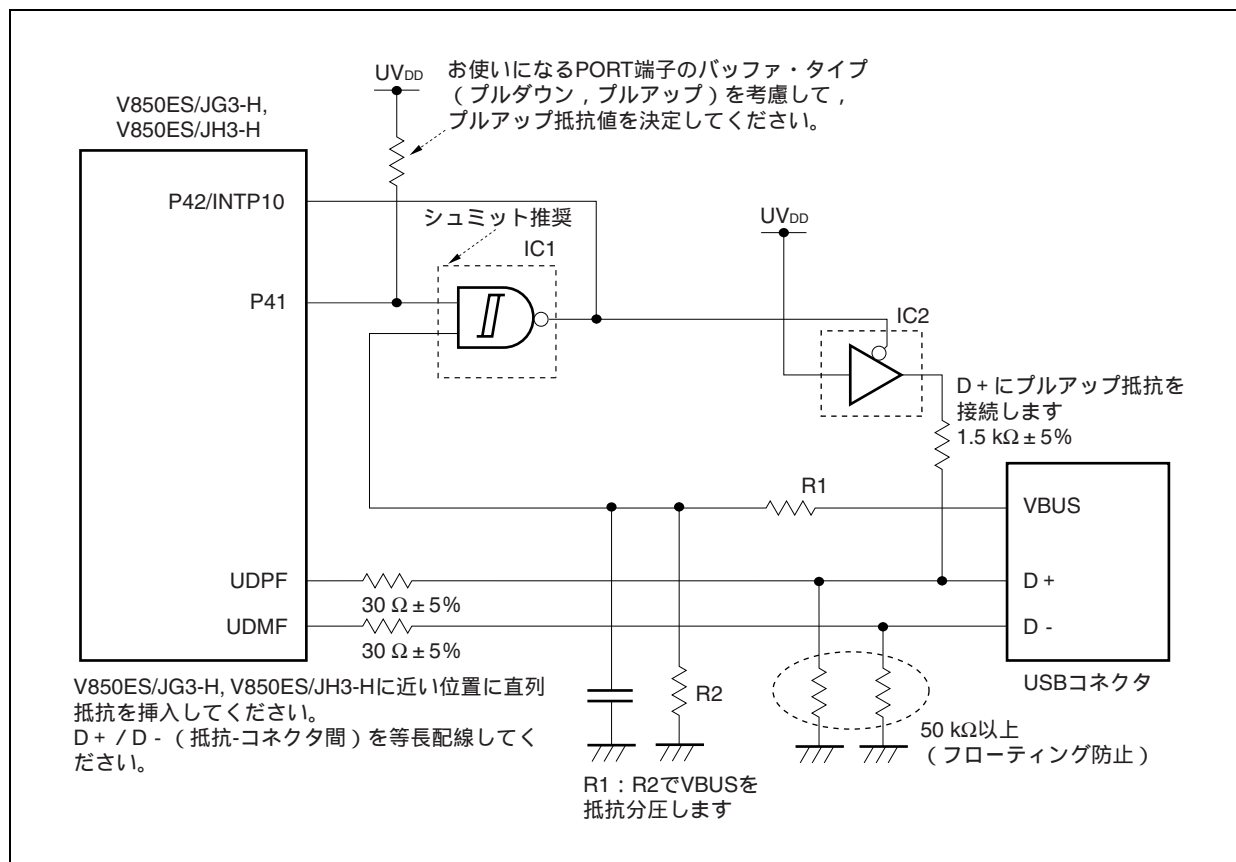

(1) D+ / D- への直列抵抗の接続

V850ES/JG3-H, V850ES/JH3-HのUSBファンクション・コントローラのD+ / D- 端子 (UDFP, UDFM) には、 $30\ \Omega \pm 5\%$ の抵抗を直列に接続してください。これを接続しないとインピーダンス規格を満たさないだけでなく、出力波形が乱れる原因となります。

直列抵抗は、なるべくV850ES/JG3-H, V850ES/JH3-Hに近い位置に配置し、直列抵抗からUSBコネクタまでは、D+ / D- のインピーダンスが等しくなるよう、なるべく等長配線してください (差動で $90\ \Omega \pm 5\%$ を推奨します)。

(2) D+ のプルアップ制御

V850ES/JG3-H, V850ES/JH3-Hのファンクション・コントローラはフルスピード (FS) ですので、D+ 端子 (UDFP) は $1.5\ \text{k}\Omega \pm 5\%$ でUVDDにプルアップしてください。

USBホスト / HUBへの接続通知 (D+ プルアップ) を禁止したい場合 (優先度の高い処理中、初期化処理中など)、システムではD+ のプルアップを汎用ポートにより制御してください。図21 - 3の回路例のようにD+ のプルアップ制御信号およびVBUS入力信号は、汎用ポートとUSBケーブルVBUSを使用して (AND回路)、制御してください。図21 - 3では、汎用ポートがロウ・レベルの場合、D+ プルアップ禁止となります。

また、図21 - 3のIC2には、システム電源オフ時に電圧印加が可能なICを使用してください。

(3) USBケーブル接続/切断の検出

USBファンクション・コントローラ (USBF) は、ハードウェアでUSBFのステートなどを管理しているため、接続/切断を認識するVBUS入力信号が必要となります。VBUS入力信号は、USBFが電源オフの場合に、USBホスト/HUBにUSBケーブルVBUSが接続されると、USBホスト/HUBから電圧(5V)が印加されます。そのため、図21-3のIC1には、システム電源オフ時に電圧印加が可能なICを使用してください。また、図21-3の回路において、切断する際、VBUSの電圧降下中にINTP10への入力信号が不安定になる場合があります。このため、図21-3のIC1にはシュミット・バッファを使用することを推奨します。

(4) 初期化時または未使用時のフローティング防止

初期化時または未使用時には、フローティング状態を避けるため、D+ / D- 端子は50 kΩ以上でプルダウンしてください。

21.4 注意事項

(1) クロック精度

USBファンクション・コントローラを動作させるには、USBクロックとして、内部クロック（外部6 MHz × 内部8逓倍 = 内部48 MHz）あるいは外部クロック（UCLK端子への外部クロック入力（ $f_{USB} = 48 \text{ MHz}$ ））が必要です。USBクロックには、内部クロック使用時には、 $6 \text{ MHz} \pm 500 \text{ ppm}$ 以下の精度の発振子を使用してください。また外部クロック使用時には、UCLK端子に $48 \text{ MHz} \pm 500 \text{ ppm}$ 以下の精度のクロックを供給してください。USBクロックの精度が低下すると、送信データがUSB規格を満足できなくなります。

(2) USBクロック停止

USBファンクション・コントローラのクロックとしてメイン・クロック（ f_{xx} ）を選択し、USBファンクション・コントローラを停止させる場合は、メイン・クロック（ f_{xx} ）を停止させる前にUSBファンクション・コントローラを停止（ソフトウェアによるUSBファンクション停止処理後、UFCKMSKレジスタのビット1, 0に“1”をセット）してください。

USBファンクション・コントローラを停止させずにメイン・クロック（ f_{xx} ）を停止させた場合、メイン・クロック動作に復帰した際にクロックのヒゲがでることにより誤動作をする可能性があります。

同様にEXCLK端子からの外部クロックを選択した場合は、外部回路にてクロックのヒゲがでないような処置をするか、メイン・クロック（ f_{xx} ）を停止させる前に必ずUSBファンクション・コントローラを停止してください。

21.5 リクエスト

USBには、ホスト・デバイスからの要求をファンクション・デバイスに伝え、応答処理させるための、リクエストと呼ばれるコマンドがあります。

リクエストは、コントロール転送のSETUPステージにて受信され、一部のリクエストを除いて、USBファンクション・コントローラ (USBF) のハードウェアにて自動処理することができます。

21.5.1 自動リクエスト

(1) デコード

次にリクエストのフォーマットとリクエスト・デコード対応表を示します。

表21-2 リクエストのフォーマット

| オフセット | フィールド名 | |
|-------|---------------|-----|
| 0 | bmRequestType | |
| 1 | bRequest | |
| 2 | wValue | 下位側 |
| 3 | | 上位側 |
| 4 | wIndex | 下位側 |
| 5 | | 上位側 |
| 6 | wLength | 下位側 |
| 7 | | 上位側 |

表21-3 リクエスト・デコード対応表

| オフセット リクエスト | デコード値 | | | | | | | | 応答 | | | データ・ ステージ |
|---|---------------|----------|--------|------------|--------|-------|---------|-------------------|------------|------------|------------|--------------|
| | bmRequestType | bRequest | wValue | | wIndex | | wLength | | Df | Ad | Cf | |
| | 0 | 1 | 3 | 2 | 5 | 4 | 7 | 6 | | | | |
| GET_INTERFACE | 81H | 0AH | 00H | 00H | 00H | 0nH | 00H | 01H | STALL | STALL | ACK NAK | |
| GET_CONFIGURATION | 80H | 08H | 00H | 00H | 00H | 00H | 00H | 01H | ACK NAK | ACK NAK | ACK NAK | |
| GET_DESCRIPTOR Device | 80H | 06H | 01H | 00H | 00H | 00H | XXH | XXH ^{注1} | ACK NAK | ACK NAK | ACK NAK | |
| GET_DESCRIPTOR Configuration | 80H | 06H | 02H | 00H | 00H | 00H | XXH | XXH ^{注1} | ACK NAK | ACK NAK | ACK NAK | |
| GET_STATUS Device | 80H | 00H | 00H | 00H | 00H | 00H | 00H | 02H | ACK NAK | ACK NAK | ACK NAK | |
| GET_STATUS Endpoint 0 | 82H | 00H | 00H | 00H | 00H | 00H | 00H | 02H | ACK NAK | ACK NAK | ACK NAK | |
| GET_STATUS Endpoint X | 82H | 00H | 00H | 00H | 00H | \$\$H | 00H | 02H | STALL | STALL | ACK NAK | |
| CLEAR_FEATURE Device ^{注2} | 00H | 01H | 00H | 01H | 00H | 00H | 00H | 00H | ACK NAK | ACK NAK | ACK NAK | × |
| CLEAR_FEATURE Endpoint 0 ^{注2} | 02H | 01H | 00H | 00H | 00H | 00H | 00H | 00H | ACK NAK | ACK NAK | ACK NAK | × |
| CLEAR_FEATURE Endpoint X ^{注2} | 02H | 01H | 00H | 00H | 00H | \$\$H | 00H | 00H | STALL | STALL | ACK NAK | × |
| SET_FEATURE Device ^{注3} | 00H | 03H | 00H | 01H | 00H | 00H | 00H | 00H | ACK NAK | ACK NAK | ACK NAK | × |
| SET_FEATURE Endpoint 0 ^{注3} | 02H | 03H | 00H | 00H | 00H | 00H | 00H | 00H | ACK NAK | ACK NAK | ACK NAK | × |
| SET_FEATURE Endpoint X ^{注3} | 02H | 03H | 00H | 00H | 00H | \$\$H | 00H | 00H | STALL | STALL | ACK NAK | × |
| SET_INTERFACE | 01H | 0BH | 00H | 0#H | 00H | 0?H | 00H | 00H | STALL | STALL | ACK NAK | × |
| SET_CONFIGURATION ^{注4} | 00H | 09H | 00H | 00H 01H | 00H | 00H | 00H | 00H | ACK NAK | ACK NAK | ACK NAK | × |
| SET_ADDRESS | 00H | 05H | XXH | XXH | 00H | 00H | 00H | 00H | ACK NAK | ACK NAK | ACK NAK | × |

備考 : データ・ステージあり

× : データ・ステージなし

注1. wLength値が準備している値未満の場合、wLength値までを返信し、wLength値が準備している値以上の場合、準備している値までを返信します。

2. CLEAR_FEATUREリクエストは、ステータス・ステージでACKを受信した場合にUF0デバイス・ステータス・レジスタL (UF0DSTL)、UF0 EPnステータス・レジスタL (UF0EnSL) (n = 0-4, 7) をクリアします。

- 注3. SET_FEATUREリクエストは、ステータス・ステージでACKを受信した場合にUF0デバイス・ステータス・レジスタL (UF0DSTL), UF0 EPhステータス・レジスタL (UF0EnSL) (n = 0-4, 7) をセットします。また、UF0E0SLレジスタのE0HALTビットを設定した場合は、CLEAR_FEATURE Endpoint0リクエストを受信するまで、GET_STATUS Endpoint0リクエスト、SET_FEATURE Endpoint0リクエスト、CPUDEC割り込み要求の発生するリクエスト以外のコントロール転送のデータ・ステージまたはステータス・ステージでSTALL応答します。なお、サポートしていないリクエストについてのSTALL応答では、UF0E0SLレジスタのE0HALTビットはセット (1) されず、次のSETUPトークンを受信した時点でSTALL応答はクリアされます。
4. wValue値が規定外の場合、自動STALL応答します。

注意1. 次に示す条件では、Universal Serial Bus Specificationで規定されているコントロール転送のシーケンスを満しません。この場合の動作は保証できません。

- SETUPステージなしにいきなりIN/OUTトークンを受信する場合
 - SETUPステージのデータ・フェーズでDATA PID1を送ってくる場合
 - アドレス128以上のトークンを受信する場合
 - SETUPステージで送信されるリクエスト・データが8バイト未満の場合
2. ステータス・ステージにおいて、ホストがNullパケット以外のデータを送信してきた場合でも、ACK応答します。
3. FW処理のコントロール転送 (リード) では、wLength値が00Hであった場合、コントロール転送 (データなし) としてNullパケットを自動送出します。FWリクエストの場合は、Nullパケットを自動送出しません。

備考1. Df : Defaultステート, Ad : Addressedステート, Cf : Configuredステート

2. n = 0-4
Interface番号1-4のリクエストに対して正常応答するか、またはSTALL応答するかは、UF0アクティブ・インタフェース・ナンバー・レジスタ (UF0AIFN) の設定により、対象のInterface番号が有効かどうかで決定します。
3. \$\$: 転送方向を含んだ有効なEndpoint番号
有効なEndpointは現在設定されているAlternate Setting番号により決定します (21. 6. 3 (36) UF0アクティブ・オルタナティブ・セッティング・レジスタ (UF0AAS), (38) UF0エンドポイント1インタフェース・マッピング・レジスタ (UF0E11M) - (42) UF0エンドポイント7インタフェース・マッピング・レジスタ (UF0E71M) 参照)。
4. ?と#: ホストから送信される値 (Interface番号0-4の情報)
各Interface番号に対応したAlternate Settingのリクエストに対して正常応答するか、STALL応答するかは、UF0アクティブ・インタフェース・ナンバー・レジスタ (UF0AIFN) とUF0アクティブ・オルタナティブ・セッティング・レジスタ (UF0AAS) により、対象のInterface番号と対象のAlternate Settingが有効かどうかによって決まります。

(2) 処理内容

次に自動リクエストのDefaultステート, Addressedステート, Configuredステートでの処理内容を示します。

備考 Defaultステート : Default addressで動作する状態

Addressedステート : アドレスが割り当てられたあとの状態

Configuredステート : SET_CONFIGURATION wValue = 1を正常受信したあとの状態

(a) CLEAR_FEATURE()リクエスト

CLEAR_FEATURE()リクエストが, クリアできない, 存在しないFEATUREである, 対象がInterfaceか, または存在しないEndpointの場合には, ステータス・ステージでSTALL応答します。また, wLength値が0以外の場合もSTALL応答します。

- ・ Defaultステート : CLEAR_FEATURE()リクエストを受信したとき, 対象がデバイスか, またはEndpoint0に対するリクエストの場合のみ正常応答します。それ以外の場合はステータス・ステージでSTALL応答します。
- ・ Addressedステート : CLEAR_FEATURE()リクエストを受信したとき, 対象がデバイスか, またはEndpoint0に対するリクエストの場合のみ正常応答します。それ以外の場合はステータス・ステージでSTALL応答します。
- ・ Configuredステート : CLEAR_FEATURE()リクエストを受信したとき, 対象がデバイスか, または存在するEndpointに対するリクエストの場合のみ正常応答します。それ以外の場合はステータス・ステージでSTALL応答します。

CLEAR_FEATURE()リクエストを正常処理した場合には, UF0 CLRリクエスト・レジスタ (UF0CLR) の対象ビットがセット (1) され, UF0 EPnステータス・レジスタL (UF0EnSL) のEnHALTビットがクリア (0) され, 割り込みが発行されます (n = 0-4, 7)。なお, 対象がEndpointのとき, CLEAR_FEATURE()リクエストを受信した場合には, 対象Endpointのトグル・ビット (DATA0/DATA1の切り替え制御) は必ずDATA0に再設定されます。

(b) GET_CONFIGURATION()リクエスト

wValue, wIndex, wLengthのいずれかが表21-3 リクエスト・デコード対応表に記載以外のもの場合は, データ・ステージでSTALL応答します。

- ・ Defaultステート : GET_CONFIGURATION()リクエストを受信したとき, UF0コンフィギュレーション・レジスタ (UF0CNF) に格納されている値を返信します。
- ・ Addressedステート : GET_CONFIGURATION()リクエストを受信したとき, UF0CNFレジスタに格納されている値を返信します。
- ・ Configuredステート : GET_CONFIGURATION()リクエストを受信したとき, UF0CNFレジスタに格納されている値を返信します。

(c) GET_DESCRIPTOR()リクエスト

対象ディスクリプタがwMaxPacketSizeの倍数の長さを持つ場合には、データ・ステージの終わりを示すためにNullパケットを送り返します。そのとき、対象ディスクリプタの長さがwLength値未満の場合、対象ディスクリプタをすべて返信し、対象ディスクリプタの長さがwLength値以上の場合、wLength値まで返信します。

- ・ Defaultステート : GET_DESCRIPTOR()リクエストを受信したとき、UF0デバイス・ディスクリプタ・レジスタn (UF0DDn)、UF0コンフィギュレーション/インタフェース/エンドポイント・ディスクリプタ・レジスタm (UF0CIEm)に格納されている値を返信します(n = 0-17, m = 0-255)。
- ・ Addressedステート : GET_DESCRIPTOR()リクエストを受信したとき、UF0DDnレジスタ、UF0CIEmレジスタに格納されている値を返信します。
- ・ Configuredステート : GET_DESCRIPTOR()リクエストを受信したとき、UF0DDnレジスタ、UF0CIEmレジスタに格納されている値を返信します。

UF0CIEmレジスタに格納できるディスクリプタは、総数256バイトまでです。256バイト以上のディスクリプタを返信する場合には、UF0MODCレジスタのCDCGDSTビットをセット(1)して、FWによりGET_DESCRIPTOR()リクエストを処理してください。

UF0CIEmレジスタで設定した全ディスクリプタのバイト数 - 1の値をUF0ディスクリプタ・レンジ・レジスタ (UF0DSCL) に格納してください。このデータ + 1の値とwLengthにより転送データを制御します。

(d) GET_INTERFACE()リクエスト

wValue、wLengthのいずれかが表21-3 リクエスト・デコード対応表に記載以外のもの場合、またはwIndexがUF0アクティブ・インタフェース・ナンバー・レジスタ (UF0AIFN) の設定以外の場合、データ・ステージでSTALL応答します。

- ・ Defaultステート : GET_INTERFACE()リクエストを受信したとき、データ・ステージでSTALL応答します。
- ・ Addressedステート : GET_INTERFACE()リクエストを受信したとき、データ・ステージでSTALL応答します。
- ・ Configuredステート : GET_INTERFACE()リクエストを受信したとき、wIndex値に対応したUF0インタフェースnレジスタ (UF0IFn) に格納されている値を返信します (n = 0-4)。

(e) GET_STATUS()リクエスト

wValue, wIndex, wLengthのいずれかが表21-3 リクエスト・デコード対応表に記載以外のもの場合は、データ・ステージでSTALL応答します。また、対象がInterfaceか、または存在しないEndpointの場合は、データ・ステージでSTALL応答します。

- ・ Defaultステート : GET_STATUS()リクエストを受信したとき、対象がデバイスか、またはEndpoint0に対するリクエストの場合のみ対象ステータス・レジスタ[※]に格納されている値を返信します。それ以外の場合は、データ・ステージでSTALL応答します。
- ・ Addressedステート : GET_STATUS()リクエストを受信したとき、対象がデバイスか、またはEndpoint0に対するリクエストの場合のみ対象ステータス・レジスタ[※]に格納されている値を返信します。それ以外の場合は、データ・ステージでSTALL応答します。
- ・ Configuredステート : GET_STATUS()リクエストを受信したとき、対象がデバイスか、または存在するEndpointに対するリクエストの場合のみ対象ステータス・レジスタ[※]に格納されている値を返信します。それ以外の場合は、データ・ステージでSTALL応答します。

注 対象ステータス・レジスタを次に示します。

- ・ 対象がデバイスの場合 : UF0デバイス・ステータス・レジスタL (UF0DSTL)
- ・ 対象がEndpoint0の場合 : UF0 EP0ステータス・レジスタL (UF0E0SL)
- ・ 対象がEndpoint nの場合 : UF0 EPnステータス・レジスタL (UF0EnSL) (n = 1-4, 7)

(f) SET_ADDRESS()リクエスト

wIndex, wLengthのいずれかが表21-3 リクエスト・デコード対応表に記載以外のもの場合は、ステータス・ステージでSTALL応答します。指定されたデバイス・アドレスが127より大きい場合は、STALL応答になります。

- ・ Defaultステート : SET_ADDRESS()リクエストを受信したとき、指定されたアドレスが0以外の場合には、デバイスはAddressedステートに入り、SIEへ入力するUSB Address値を指定のアドレス値に変更します。指定されたアドレスが0の場合には、Defaultステートのままです。
- ・ Addressedステート : SET_ADDRESS()リクエストを受信したとき、指定されたアドレスが0の場合には、デバイスはDefaultステートに入り、SIEへ入力するUSB Address値をデフォルト・アドレスに戻します。指定されたアドレスが0以外の場合には、Addressedステートのままで、SIEへ入力するUSB Address値を指定の新しいアドレス値に変更します。
- ・ Configuredステート : SET_ADDRESS()リクエストを受信したとき、指定されたアドレスが0の場合には、デバイスはConfiguredステートのままで、SIEへ入力するUSB Address値をデフォルト・アドレスに戻します。この場合、Endpoint0以外のEndpointも有効のままで、コントロール転送 (IN)、コントロール転送 (OUT)、Endpoint0以外のEndpointに対するバルク転送およびインタラプト転送にも応答します。指定されたアドレスが0以外の場合には、Configuredステートのままで、SIEへ入力するUSB Address値を指定の新しいアドレス値に変更します。

(g) SET_CONFIGURATION()リクエスト

wValue, wIndex, wLengthのいずれかが表21 - 3 リクエスト・デコード対応表に記載以外のもの場合は、ステータス・ステージでSTALL応答します。

- ・ Defaultステート : SET_CONFIGURATION()リクエストを受信したとき、指定されたコンフィギュレーション値が1の場合には、UF0モード・ステータス・レジスタ (UF0MODS) のCONFビットとUF0コンフィギュレーション・レジスタ (UF0CNF) がセット (1) されます。指定されたコンフィギュレーション値が0の場合には、UF0MODSレジスタのCONFビットとUF0CNFレジスタがクリア (0) されます。つまり、Addressedステートをスキップして、Default addressに응答するConfiguredステートに移行します。
- ・ Addressedステート : SET_CONFIGURATION()リクエストを受信したとき、指定されたコンフィギュレーション値が1の場合には、UF0MODSレジスタのCONFビットとUF0CNFレジスタがセット (1) され、Configuredステートに入り、指定されたコンフィギュレーション値が0の場合には、Addressedステートのままです。
- ・ Configuredステート : SET_CONFIGURATION()リクエストを受信したとき、指定されたコンフィギュレーション値が0の場合には、UF0MODSレジスタのCONFビットとUF0CNFレジスタがクリア (0) され、Addressedステートに戻り、指定されたコンフィギュレーション値が1の場合には、Configuredステートのままです。

SET_CONFIGURATION()リクエストを正常処理した場合には、UF0 SETリクエスト・レジスタ (UF0SET) の対象ビットがセット (1) され、割り込みが発行されます。指定されたコンフィギュレーション値が現在のコンフィギュレーション値と同じ場合でも、すべてのHalt FeatureはSET_CONFIGURATION()リクエストを完了したあとにクリアされます。また、SET_CONFIGURATION()リクエストを正常処理した場合には、必ずすべてのEndpointのデータ・トグルはDATA0に再び初期化されます (SET_CONFIGURATIONリクエストの受信からSET_INTERFACEリクエストを受信するまではデフォルト状態であるAlternative Setting 0に設定されているものと定義しています)。

(h) SET_FEATURE()リクエスト

SET_FEATURE()リクエストが、セットできない、存在しないFeatureである、対象がInterfaceか、または存在しないEndpointの場合には、ステータス・ステージでSTALL応答します。また、wLength値が0以外の場合もSTALL応答します。

- ・ Defaultステート : SET_FEATURE()リクエストを受信したとき、対象がデバイスか、またはEndpoint0に対するリクエストの場合のみ正常応答します。それ以外の場合はステータス・ステージでSTALL応答します。
- ・ Addressedステート : SET_FEATURE()リクエストを受信したとき、対象がデバイスか、またはEndpoint0に対するリクエストの場合のみ正常応答します。それ以外の場合はステータス・ステージでSTALL応答します。
- ・ Configuredステート : SET_FEATURE()リクエストを受信したとき、対象がデバイスか、または存在するEndpointに対するリクエストの場合のみ正常応答します。それ以外の場合はステータス・ステージでSTALL応答します。

SET_FEATURE()リクエストを正常処理した場合には、UF0 SETリクエスト・レジスタ (UF0SET) の対象ビットやUF0 EPnステータス・レジスタL (UF0EnSL) のEnHALTビットがセット (1) され、割り込みが発行されます (n = 0-4, 7)。

(i) SET_INTERFACE()リクエスト

wLengthが表21 - 3 リクエスト・デコード対応表に記載以外のもの場合、wIndexがUF0アクティブ・インタフェース・ナンバー・レジスタ (UF0AIFN) の設定以外の場合、wValueがUF0アクティブ・オルタナティブ・セッティング・レジスタ (UF0AAS) 設定以外の場合のいずれかのときに、ステータス・ステージでSTALL応答します。

- ・ Defaultステート : SET_INTERFACE()リクエストを受信したとき、ステータス・ステージでSTALL応答します。
- ・ Addressedステート : SET_INTERFACE()リクエストを受信したとき、ステータス・ステージでSTALL応答します。
- ・ Configuredステート : SET_INTERFACE()リクエストを受信したとき、ステータス・ステージでNullパケットを送信します。

SET_INTERFACE()リクエストを正常処理した場合には、割り込みが発行されます。対象InterfaceにリンクされたEndpointのすべてのHalt Featureは、SET_INTERFACE()リクエストを完了したあとにクリアされます。対象Interface番号に関連するすべてのEndpointのデータ・トグルは、必ずDATA0に再び初期化されます。また、SET_INTERFACE()リクエストを正常処理して、現在選択されているAlternative Settingと異なる設定に変更する場合には、影響を受けるEndpointのFIFOは完全にクリアされ、関連するすべての割り込み要因なども初期化されます。

SET_INTERFACE()リクエスト完了時、対象InterfaceにリンクされたすべてのEndpointのFIFOがクリアされます。また、同時にHalt Feature、Data PIDが初期化され、関連するUF0 INTステータスnレジスタ (UF0ISn) がクリア (0) されます (n = 0-4) (SET_CONFIGURATIONリクエスト完了時には、Halt FeatureのクリアとData PIDの初期化のみです)。

DMA転送中にSET_INTERFACE()リクエストにより、対象Endpointがサポートされなくなった場合

は、DMAリクエスト信号はただちにインアクティブ状態になり、SET_INTERFACE()リクエスト完了時にリンクされたEndpointのFIFOは完全にクリアされます。このため、FIFOのクリアにより、DMAのデータ転送は正常処理されなくなります。

21.5.2 その他のリクエスト

(1) 応答と処理方法

次にその他のリクエストの応答と処理方法を示します。

表21 - 4 その他のリクエストの応答と処理方法

| リクエスト | 応答と処理方法 |
|-------------------------|----------------|
| GET_DESCRIPTOR String | CPUDEC割り込み要求発生 |
| GET_STATUS Interface | 自動STALL応答 |
| CLEAR_FEATURE Interface | 自動STALL応答 |
| SET_FEATURE Interface | 自動STALL応答 |
| all SET_DESCRIPTOR | CPUDEC割り込み要求発生 |
| その他の全リクエスト | CPUDEC割り込み要求発生 |

21.6 レジスタ構成

21.6.1 USB制御レジスタ

(1) USBクロック選択レジスタ (UCKSEL)

USBコントローラの動作クロックを選択するレジスタです。

8/1ビット単位でリード/ライト可能です。

リセットにより, 00Hになります。

| | | | | | | | | |
|---|---|---|---|---|---|---|--------|---|
| リセット時 : 00H R/W アドレス : FFFFFFF40H | | | | | | | | |
| | 7 | 6 | 5 | 4 | 3 | 2 | 1 | 0 |
| UCKSEL | 0 | 0 | 0 | 0 | 0 | 0 | UUSEL1 | 0 |
| UUSEL1 | USBコントローラ動作クロックの選択 | | | | | | | |
| 0 | UCLK端子入力からの外部クロック (f _{USB} = 48 MHz) | | | | | | | |
| 1 | メイン・クロック (f _{xx} = 48 MHz) | | | | | | | |
| 注意 ビット7-2, 0には必ず“0”を設定してください。 | | | | | | | | |

(2) USBファンクション制御レジスタ (UFCKMSK)

USBファンクション・コントローラ動作の許可/禁止を制御するレジスタです。

8/1ビット単位でリード/ライト可能です。

リセットにより, 03Hになります。

| | | | | | | | | |
|---|-------|--------------------------|---|---|---|---|----------|-------|
| リセット時 : 03H R/W アドレス : FFFFFFF41H | | | | | | | | |
| | 7 | 6 | 5 | 4 | 3 | 2 | 1 | 0 |
| UFCKMSK | 0 | 0 | 0 | 0 | 0 | 0 | UFBUFMSK | UFMSK |
| UFBUFMSK | UFMSK | USBファンクション・コントローラ動作許可/停止 | | | | | | |
| 0 | 0 | 動作許可 | | | | | | |
| 0 | 1 | 動作停止 (USBサスペンド時設定) | | | | | | |
| 1 | 1 | 動作停止 | | | | | | |
| 上記以外 | | 設定禁止 | | | | | | |

(3) USB機能選択レジスタ (UHCKMSK)

USBコントローラ機能を使用する場合に、データ専用RAMの動作を制御するレジスタです。

USBコントローラを使用しない場合でも、UHCKMSKレジスタを設定することでデータ専用RAMを使用することができます。

8/1ビット単位でリード/ライト可能です。

リセットにより、03Hになります。

リセット時：03H R/W アドレス：FFFFFF42H

| | | | | | | | | |
|---------|---|---|---|---|---|---|---|-------|
| | 7 | 6 | 5 | 4 | 3 | 2 | 1 | 0 |
| UHCKMSK | 0 | 0 | 0 | 0 | 0 | 0 | 1 | UHMSK |

| UHMSK | USBコントローラの機能選択 |
|-------|------------------------|
| 0 | データ専用RAM (8 Kバイト) 動作許可 |
| 1 | データ専用RAM (8 Kバイト) 使用禁止 |

注意 ビット7-2には必ず“0”を、ビット1には必ず“1”を設定してください。

21.6.2 USBファンクション・コントローラ・レジスタ一覧

(1) EPC制御レジスタ

(1/2)

| アドレス | 機能レジスタ名称 | 略号 | R/W | 操作可能ビット | | | 初期値 |
|-----------|---------------------|---------|-----|---------|---|----|-----|
| | | | | 1 | 8 | 16 | |
| 00200000H | UF0 EP0NAKレジスタ | UF0E0N | R/W | | | | 00H |
| 00200002H | UF0 EP0NAKALLレジスタ | UF0E0NA | R/W | | | | 00H |
| 00200004H | UF0 EPNAKレジスタ | UF0EN | R/W | | | | 00H |
| 00200006H | UF0 EPNAKマスク・レジスタ | UF0ENM | R/W | | | | 00H |
| 00200008H | UF0 SNDSIE レジスタ | UF0SDS | R/W | | | | 00H |
| 0020000AH | UF0 CLRリクエスト・レジスタ | UF0CLR | R | | | | 00H |
| 0020000CH | UF0 SETリクエスト・レジスタ | UF0SET | R | | | | 00H |
| 0020000EH | UF0 EPステータス0レジスタ | UF0EPS0 | R | | | | 00H |
| 00200010H | UF0 EPステータス1レジスタ | UF0EPS1 | R | | | | 00H |
| 00200012H | UF0 EPステータス2レジスタ | UF0EPS2 | R | | | | 00H |
| 00200020H | UF0 INTステータス0レジスタ | UF0IS0 | R | | | | 00H |
| 00200022H | UF0 INTステータス1レジスタ | UF0IS1 | R | | | | 00H |
| 00200024H | UF0 INTステータス2レジスタ | UF0IS2 | R | | | | 00H |
| 00200026H | UF0 INTステータス3レジスタ | UF0IS3 | R | | | | 00H |
| 00200028H | UF0 INTステータス4レジスタ | UF0IS4 | R | | | | 00H |
| 0020002EH | UF0 INTマスク0レジスタ | UF0IM0 | R/W | | | | 00H |
| 00200030H | UF0 INTマスク1レジスタ | UF0IM1 | R/W | | | | 00H |
| 00200032H | UF0 INTマスク2レジスタ | UF0IM2 | R/W | | | | 00H |
| 00200034H | UF0 INTマスク3レジスタ | UF0IM3 | R/W | | | | 00H |
| 00200036H | UF0 INTマスク4レジスタ | UF0IM4 | R/W | | | | 00H |
| 0020003CH | UF0 INTクリア0レジスタ | UF0IC0 | W | | | | FFH |
| 0020003EH | UF0 INTクリア1レジスタ | UF0IC1 | W | | | | FFH |
| 00200040H | UF0 INTクリア2レジスタ | UF0IC2 | W | | | | FFH |
| 00200042H | UF0 INTクリア3レジスタ | UF0IC3 | W | | | | FFH |
| 00200044H | UF0 INTクリア4レジスタ | UF0IC4 | W | | | | FFH |
| 0020004CH | UF0 INT & DMARQレジスタ | UF0IDR | R/W | | | | 00H |
| 0020004EH | UF0 DMAステータス0レジスタ | UF0DMS0 | R | | | | 00H |
| 00200050H | UF0 DMAステータス1レジスタ | UF0DMS1 | R | | | | 00H |
| 00200060H | UF0 FIFOクリア0レジスタ | UF0FIC0 | W | | | | 00H |
| 00200062H | UF0 FIFOクリア1レジスタ | UF0FIC1 | W | | | | 00H |
| 0020006AH | UF0データ・エンド・レジスタ | UF0DEND | R/W | | | | 00H |
| 0020006EH | UF0 GPRレジスタ | UF0GPR | W | | | | 00H |
| 00200074H | UF0モード・コントロール・レジスタ | UF0MODC | R/W | | | | 00H |
| 00200078H | UF0モード・ステータス・レジスタ | UF0MODS | R | | | | 00H |

(2/2)

| アドレス | 機能レジスタ名称 | 略号 | R/W | 操作可能ビット | | | 初期値 |
|-----------|-------------------------------|---------|-----|---------|---|----|-----|
| | | | | 1 | 8 | 16 | |
| 00200080H | UF0アクティブ・インタフェース・ナンバー・レジスタ | UF0AIFN | R/W | | | | 00H |
| 00200082H | UF0アクティブ・オルタナティブ・セッティング・レジスタ | UF0AAS | R/W | | | | 00H |
| 00200084H | UF0オルタナティブ・セッティング・ステータス・レジスタ | UF0ASS | R | | | | 00H |
| 00200086H | UF0エンドポイント1インタフェース・マッピング・レジスタ | UF0E1IM | R/W | | | | 00H |
| 00200088H | UF0エンドポイント2インタフェース・マッピング・レジスタ | UF0E2IM | R/W | | | | 00H |
| 0020008AH | UF0エンドポイント3インタフェース・マッピング・レジスタ | UF0E3IM | R/W | | | | 00H |
| 0020008CH | UF0エンドポイント4インタフェース・マッピング・レジスタ | UF0E4IM | R/W | | | | 00H |
| 00200092H | UF0エンドポイント7インタフェース・マッピング・レジスタ | UF0E7IM | R/W | | | | 00H |

(2) EPCデータ保持レジスタ

| アドレス | 機能レジスタ名称 | 略号 | R/W | 操作可能ビット | | | 初期値 |
|------------|----------------------|---------|-----|---------|---|----|-----|
| | | | | 1 | 8 | 16 | |
| 00200100 H | UF0 EP0リード・レジスタ | UF0E0R | R | | | | 不定 |
| 00200102H | UF0 EP0レンジス・レジスタ | UF0E0L | R | | | | 00H |
| 00200104H | UF0 EP0セットアップ・レジスタ | UF0E0ST | R | | | | 00H |
| 00200106H | UF0 EP0ライト・レジスタ | UF0E0W | W | | | | 不定 |
| 00200108H | UF0バルク・アウト1レジスタ | UF0BO1 | R | | | | 不定 |
| 0020010AH | UF0バルク・アウト1レンジス・レジスタ | UF0BO1L | R | | | | 00H |
| 0020010CH | UF0バルク・アウト2レジスタ | UF0BO2 | R | | | | 不定 |
| 0020010EH | UF0バルク・アウト2レンジス・レジスタ | UF0BO2L | R | | | | 00H |
| 00200110H | UF0バルク・イン1レジスタ | UF0BI1 | W | | | | 不定 |
| 00200112H | UF0バルク・イン2レジスタ | UF0BI2 | W | | | | 不定 |
| 00200114H | UF0インタラプト1レジスタ | UF0INT1 | W | | | | 不定 |

(3) EPCリクエスト・データ・レジスタ

(1/13)

| アドレス | 機能レジスタ名称 | 略号 | R/W | 操作可能ビット | | | 初期値 |
|-----------|--|---------|-----|---------|---|----|-----|
| | | | | 1 | 8 | 16 | |
| 00200144H | UF0デバイス・ステータス・レジスタL | UF0DSTL | R/W | | | | 00H |
| 0020014CH | UF0 EP0ステータス・レジスタL | UF0E0SL | R/W | | | | 00H |
| 00200150H | UF0 EP1ステータス・レジスタL | UF0E1SL | R/W | | | | 00H |
| 00200154H | UF0 EP2ステータス・レジスタL | UF0E2SL | R/W | | | | 00H |
| 00200158H | UF0 EP3ステータス・レジスタL | UF0E3SL | R/W | | | | 00H |
| 0020015CH | UF0 EP4ステータス・レジスタL | UF0E4SL | R/W | | | | 00H |
| 00200168H | UF0 EP7ステータス・レジスタL | UF0E7SL | R/W | | | | 00H |
| 00200180H | UF0アドレス・レジスタ | UF0ADRS | R | | | | 00H |
| 00200182H | UF0コンフィギュレーション・レジスタ | UF0CNF | R | | | | 00H |
| 00200184H | UF0インタフェース0レジスタ | UF0IF0 | R | | | | 00H |
| 00200186H | UF0インタフェース1レジスタ | UF0IF1 | R | | | | 00H |
| 00200188H | UF0インタフェース2レジスタ | UF0IF2 | R | | | | 00H |
| 0020018AH | UF0インタフェース3レジスタ | UF0IF3 | R | | | | 00H |
| 0020018CH | UF0インタフェース4レジスタ | UF0IF4 | R | | | | 00H |
| 002001A0H | UF0ディスクリプタ・レングス・レジスタ | UF0DSSL | R/W | | | | 00H |
| 002001A2H | UF0デバイス・ディスクリプタ・レジスタ0 | UF0DD0 | R/W | | | | 不定 |
| 002001A4H | UF0デバイス・ディスクリプタ・レジスタ1 | UF0DD1 | R/W | | | | 不定 |
| 002001A6H | UF0デバイス・ディスクリプタ・レジスタ2 | UF0DD2 | R/W | | | | 不定 |
| 002001A8H | UF0デバイス・ディスクリプタ・レジスタ3 | UF0DD3 | R/W | | | | 不定 |
| 002001AAH | UF0デバイス・ディスクリプタ・レジスタ4 | UF0DD4 | R/W | | | | 不定 |
| 002001ACH | UF0デバイス・ディスクリプタ・レジスタ5 | UF0DD5 | R/W | | | | 不定 |
| 002001AEH | UF0デバイス・ディスクリプタ・レジスタ6 | UF0DD6 | R/W | | | | 不定 |
| 002001B0H | UF0デバイス・ディスクリプタ・レジスタ7 | UF0DD7 | R/W | | | | 不定 |
| 002001B2H | UF0デバイス・ディスクリプタ・レジスタ8 | UF0DD8 | R/W | | | | 不定 |
| 002001B4H | UF0デバイス・ディスクリプタ・レジスタ9 | UF0DD9 | R/W | | | | 不定 |
| 002001B6H | UF0デバイス・ディスクリプタ・レジスタ10 | UF0DD10 | R/W | | | | 不定 |
| 002001B8H | UF0デバイス・ディスクリプタ・レジスタ11 | UF0DD11 | R/W | | | | 不定 |
| 002001BAH | UF0デバイス・ディスクリプタ・レジスタ12 | UF0DD12 | R/W | | | | 不定 |
| 002001BCH | UF0デバイス・ディスクリプタ・レジスタ13 | UF0DD13 | R/W | | | | 不定 |
| 002001BEH | UF0デバイス・ディスクリプタ・レジスタ14 | UF0DD14 | R/W | | | | 不定 |
| 002001C0H | UF0デバイス・ディスクリプタ・レジスタ15 | UF0DD15 | R/W | | | | 不定 |
| 002001C2H | UF0デバイス・ディスクリプタ・レジスタ16 | UF0DD16 | R/W | | | | 不定 |
| 002001C4H | UF0デバイス・ディスクリプタ・レジスタ17 | UF0DD17 | R/W | | | | 不定 |
| 002001C6H | UF0コンフィギュレーション/インタフェース/ エンドポイント・ディスクリプタ・レジスタ0 | UF0CIE0 | R/W | | | | 不定 |
| 002001C8H | UF0コンフィギュレーション/インタフェース/ エンドポイント・ディスクリプタ・レジスタ1 | UF0CIE1 | R/W | | | | 不定 |
| 002001CAH | UF0コンフィギュレーション/インタフェース/ エンドポイント・ディスクリプタ・レジスタ2 | UF0CIE2 | R/W | | | | 不定 |
| 002001CCH | UF0コンフィギュレーション/インタフェース/ エンドポイント・ディスクリプタ・レジスタ3 | UF0CIE3 | R/W | | | | 不定 |

| アドレス | 機能レジスタ名称 | 略号 | R/W | 操作可能ビット | | | 初期値 |
|-----------|---|----------|-----|---------|---|----|-----|
| | | | | 1 | 8 | 16 | |
| 002001CEH | UF0コンフィギュレーション/インタフェース/ エンドポイント・ディスクリプタ・レジスタ4 | UF0CIE4 | R/W | | | | 不定 |
| 002001D0H | UF0コンフィギュレーション/インタフェース/ エンドポイント・ディスクリプタ・レジスタ5 | UF0CIE5 | R/W | | | | 不定 |
| 002001D2H | UF0コンフィギュレーション/インタフェース/ エンドポイント・ディスクリプタ・レジスタ6 | UF0CIE6 | R/W | | | | 不定 |
| 002001D4H | UF0コンフィギュレーション/インタフェース/ エンドポイント・ディスクリプタ・レジスタ7 | UF0CIE7 | R/W | | | | 不定 |
| 002001D6H | UF0コンフィギュレーション/インタフェース/ エンドポイント・ディスクリプタ・レジスタ8 | UF0CIE8 | R/W | | | | 不定 |
| 002001D8H | UF0コンフィギュレーション/インタフェース/ エンドポイント・ディスクリプタ・レジスタ9 | UF0CIE9 | R/W | | | | 不定 |
| 002001DAH | UF0コンフィギュレーション/インタフェース/ エンドポイント・ディスクリプタ・レジスタ10 | UF0CIE10 | R/W | | | | 不定 |
| 002001DCH | UF0コンフィギュレーション/インタフェース/ エンドポイント・ディスクリプタ・レジスタ11 | UF0CIE11 | R/W | | | | 不定 |
| 002001DEH | UF0コンフィギュレーション/インタフェース/ エンドポイント・ディスクリプタ・レジスタ12 | UF0CIE12 | R/W | | | | 不定 |
| 002001E0H | UF0コンフィギュレーション/インタフェース/ エンドポイント・ディスクリプタ・レジスタ13 | UF0CIE13 | R/W | | | | 不定 |
| 002001E2H | UF0コンフィギュレーション/インタフェース/ エンドポイント・ディスクリプタ・レジスタ14 | UF0CIE14 | R/W | | | | 不定 |
| 002001E4H | UF0コンフィギュレーション/インタフェース/ エンドポイント・ディスクリプタ・レジスタ15 | UF0CIE15 | R/W | | | | 不定 |
| 002001E6H | UF0コンフィギュレーション/インタフェース/ エンドポイント・ディスクリプタ・レジスタ16 | UF0CIE16 | R/W | | | | 不定 |
| 002001E8H | UF0コンフィギュレーション/インタフェース/ エンドポイント・ディスクリプタ・レジスタ17 | UF0CIE17 | R/W | | | | 不定 |
| 002001EAH | UF0コンフィギュレーション/インタフェース/ エンドポイント・ディスクリプタ・レジスタ18 | UF0CIE18 | R/W | | | | 不定 |
| 002001ECH | UF0コンフィギュレーション/インタフェース/ エンドポイント・ディスクリプタ・レジスタ19 | UF0CIE19 | R/W | | | | 不定 |
| 002001EEH | UF0コンフィギュレーション/インタフェース/ エンドポイント・ディスクリプタ・レジスタ20 | UF0CIE20 | R/W | | | | 不定 |
| 002001F0H | UF0コンフィギュレーション/インタフェース/ エンドポイント・ディスクリプタ・レジスタ21 | UF0CIE21 | R/W | | | | 不定 |
| 002001F2H | UF0コンフィギュレーション/インタフェース/ エンドポイント・ディスクリプタ・レジスタ22 | UF0CIE22 | R/W | | | | 不定 |
| 002001F4H | UF0コンフィギュレーション/インタフェース/ エンドポイント・ディスクリプタ・レジスタ23 | UF0CIE23 | R/W | | | | 不定 |
| 002001F6H | UF0コンフィギュレーション/インタフェース/ エンドポイント・ディスクリプタ・レジスタ24 | UF0CIE24 | R/W | | | | 不定 |
| 002001F8H | UF0コンフィギュレーション/インタフェース/ エンドポイント・ディスクリプタ・レジスタ25 | UF0CIE25 | R/W | | | | 不定 |

| アドレス | 機能レジスタ名称 | 略号 | R/W | 操作可能ビット | | | 初期値 |
|-----------|---|----------|-----|---------|---|----|-----|
| | | | | 1 | 8 | 16 | |
| 002001FAH | UF0コンフィギュレーション/インタフェース/ エンドポイント・ディスクリプタ・レジスタ26 | UF0CIE26 | R/W | | | | 不定 |
| 002001FCH | UF0コンフィギュレーション/インタフェース/ エンドポイント・ディスクリプタ・レジスタ27 | UF0CIE27 | R/W | | | | 不定 |
| 002001FEH | UF0コンフィギュレーション/インタフェース/ エンドポイント・ディスクリプタ・レジスタ28 | UF0CIE28 | R/W | | | | 不定 |
| 00200200H | UF0コンフィギュレーション/インタフェース/ エンドポイント・ディスクリプタ・レジスタ29 | UF0CIE29 | R/W | | | | 不定 |
| 00200202H | UF0コンフィギュレーション/インタフェース/ エンドポイント・ディスクリプタ・レジスタ30 | UF0CIE30 | R/W | | | | 不定 |
| 00200204H | UF0コンフィギュレーション/インタフェース/ エンドポイント・ディスクリプタ・レジスタ31 | UF0CIE31 | R/W | | | | 不定 |
| 00200206H | UF0コンフィギュレーション/インタフェース/ エンドポイント・ディスクリプタ・レジスタ32 | UF0CIE32 | R/W | | | | 不定 |
| 00200208H | UF0コンフィギュレーション/インタフェース/ エンドポイント・ディスクリプタ・レジスタ33 | UF0CIE33 | R/W | | | | 不定 |
| 0020020AH | UF0コンフィギュレーション/インタフェース/ エンドポイント・ディスクリプタ・レジスタ34 | UF0CIE34 | R/W | | | | 不定 |
| 0020020CH | UF0コンフィギュレーション/インタフェース/ エンドポイント・ディスクリプタ・レジスタ35 | UF0CIE35 | R/W | | | | 不定 |
| 0020020EH | UF0コンフィギュレーション/インタフェース/ エンドポイント・ディスクリプタ・レジスタ36 | UF0CIE36 | R/W | | | | 不定 |
| 00200210H | UF0コンフィギュレーション/インタフェース/ エンドポイント・ディスクリプタ・レジスタ37 | UF0CIE37 | R/W | | | | 不定 |
| 00200212H | UF0コンフィギュレーション/インタフェース/ エンドポイント・ディスクリプタ・レジスタ38 | UF0CIE38 | R/W | | | | 不定 |
| 00200214H | UF0コンフィギュレーション/インタフェース/ エンドポイント・ディスクリプタ・レジスタ39 | UF0CIE39 | R/W | | | | 不定 |
| 00200216H | UF0コンフィギュレーション/インタフェース/ エンドポイント・ディスクリプタ・レジスタ40 | UF0CIE40 | R/W | | | | 不定 |
| 00200218H | UF0コンフィギュレーション/インタフェース/ エンドポイント・ディスクリプタ・レジスタ41 | UF0CIE41 | R/W | | | | 不定 |
| 0020021AH | UF0コンフィギュレーション/インタフェース/ エンドポイント・ディスクリプタ・レジスタ42 | UF0CIE42 | R/W | | | | 不定 |
| 0020021CH | UF0コンフィギュレーション/インタフェース/ エンドポイント・ディスクリプタ・レジスタ43 | UF0CIE43 | R/W | | | | 不定 |
| 0020021EH | UF0コンフィギュレーション/インタフェース/ エンドポイント・ディスクリプタ・レジスタ44 | UF0CIE44 | R/W | | | | 不定 |
| 00200220H | UF0コンフィギュレーション/インタフェース/ エンドポイント・ディスクリプタ・レジスタ45 | UF0CIE45 | R/W | | | | 不定 |
| 00200222H | UF0コンフィギュレーション/インタフェース/ エンドポイント・ディスクリプタ・レジスタ46 | UF0CIE46 | R/W | | | | 不定 |
| 00200224H | UF0コンフィギュレーション/インタフェース/ エンドポイント・ディスクリプタ・レジスタ47 | UF0CIE47 | R/W | | | | 不定 |

| アドレス | 機能レジスタ名称 | 略号 | R/W | 操作可能ビット | | | 初期値 |
|-----------|---|----------|-----|---------|---|----|-----|
| | | | | 1 | 8 | 16 | |
| 00200226H | UF0コンフィギュレーション/インタフェース/ エンドポイント・ディスクリプタ・レジスタ48 | UF0CIE48 | R/W | | | | 不定 |
| 00200228H | UF0コンフィギュレーション/インタフェース/ エンドポイント・ディスクリプタ・レジスタ49 | UF0CIE49 | R/W | | | | 不定 |
| 0020022AH | UF0コンフィギュレーション/インタフェース/ エンドポイント・ディスクリプタ・レジスタ50 | UF0CIE50 | R/W | | | | 不定 |
| 0020022CH | UF0コンフィギュレーション/インタフェース/ エンドポイント・ディスクリプタ・レジスタ51 | UF0CIE51 | R/W | | | | 不定 |
| 0020022EH | UF0コンフィギュレーション/インタフェース/ エンドポイント・ディスクリプタ・レジスタ52 | UF0CIE52 | R/W | | | | 不定 |
| 00200230H | UF0コンフィギュレーション/インタフェース/ エンドポイント・ディスクリプタ・レジスタ53 | UF0CIE53 | R/W | | | | 不定 |
| 00200232H | UF0コンフィギュレーション/インタフェース/ エンドポイント・ディスクリプタ・レジスタ54 | UF0CIE54 | R/W | | | | 不定 |
| 00200234H | UF0コンフィギュレーション/インタフェース/ エンドポイント・ディスクリプタ・レジスタ55 | UF0CIE55 | R/W | | | | 不定 |
| 00200236H | UF0コンフィギュレーション/インタフェース/ エンドポイント・ディスクリプタ・レジスタ56 | UF0CIE56 | R/W | | | | 不定 |
| 00200238H | UF0コンフィギュレーション/インタフェース/ エンドポイント・ディスクリプタ・レジスタ57 | UF0CIE57 | R/W | | | | 不定 |
| 0020023AH | UF0コンフィギュレーション/インタフェース/ エンドポイント・ディスクリプタ・レジスタ58 | UF0CIE58 | R/W | | | | 不定 |
| 0020023CH | UF0コンフィギュレーション/インタフェース/ エンドポイント・ディスクリプタ・レジスタ59 | UF0CIE59 | R/W | | | | 不定 |
| 0020023EH | UF0コンフィギュレーション/インタフェース/ エンドポイント・ディスクリプタ・レジスタ60 | UF0CIE60 | R/W | | | | 不定 |
| 00200240H | UF0コンフィギュレーション/インタフェース/ エンドポイント・ディスクリプタ・レジスタ61 | UF0CIE61 | R/W | | | | 不定 |
| 00200242H | UF0コンフィギュレーション/インタフェース/ エンドポイント・ディスクリプタ・レジスタ62 | UF0CIE62 | R/W | | | | 不定 |
| 00200244H | UF0コンフィギュレーション/インタフェース/ エンドポイント・ディスクリプタ・レジスタ63 | UF0CIE63 | R/W | | | | 不定 |
| 00200246H | UF0コンフィギュレーション/インタフェース/ エンドポイント・ディスクリプタ・レジスタ64 | UF0CIE64 | R/W | | | | 不定 |
| 00200248H | UF0コンフィギュレーション/インタフェース/ エンドポイント・ディスクリプタ・レジスタ65 | UF0CIE65 | R/W | | | | 不定 |
| 0020024AH | UF0コンフィギュレーション/インタフェース/ エンドポイント・ディスクリプタ・レジスタ66 | UF0CIE66 | R/W | | | | 不定 |
| 0020024CH | UF0コンフィギュレーション/インタフェース/ エンドポイント・ディスクリプタ・レジスタ67 | UF0CIE67 | R/W | | | | 不定 |
| 0020024EH | UF0コンフィギュレーション/インタフェース/ エンドポイント・ディスクリプタ・レジスタ68 | UF0CIE68 | R/W | | | | 不定 |
| 00200250H | UF0コンフィギュレーション/インタフェース/ エンドポイント・ディスクリプタ・レジスタ69 | UF0CIE69 | R/W | | | | 不定 |

| アドレス | 機能レジスタ名称 | 略号 | R/W | 操作可能ビット | | | 初期値 |
|-----------|---|----------|-----|---------|---|----|-----|
| | | | | 1 | 8 | 16 | |
| 00200252H | UF0コンフィギュレーション/インタフェース/ エンドポイント・ディスクリプタ・レジスタ70 | UF0CIE70 | R/W | | | | 不定 |
| 00200254H | UF0コンフィギュレーション/インタフェース/ エンドポイント・ディスクリプタ・レジスタ71 | UF0CIE71 | R/W | | | | 不定 |
| 00200256H | UF0コンフィギュレーション/インタフェース/ エンドポイント・ディスクリプタ・レジスタ72 | UF0CIE72 | R/W | | | | 不定 |
| 00200258H | UF0コンフィギュレーション/インタフェース/ エンドポイント・ディスクリプタ・レジスタ73 | UF0CIE73 | R/W | | | | 不定 |
| 0020025AH | UF0コンフィギュレーション/インタフェース/ エンドポイント・ディスクリプタ・レジスタ74 | UF0CIE74 | R/W | | | | 不定 |
| 0020025CH | UF0コンフィギュレーション/インタフェース/ エンドポイント・ディスクリプタ・レジスタ75 | UF0CIE75 | R/W | | | | 不定 |
| 0020025EH | UF0コンフィギュレーション/インタフェース/ エンドポイント・ディスクリプタ・レジスタ76 | UF0CIE76 | R/W | | | | 不定 |
| 00200260H | UF0コンフィギュレーション/インタフェース/ エンドポイント・ディスクリプタ・レジスタ77 | UF0CIE77 | R/W | | | | 不定 |
| 00200262H | UF0コンフィギュレーション/インタフェース/ エンドポイント・ディスクリプタ・レジスタ78 | UF0CIE78 | R/W | | | | 不定 |
| 00200264H | UF0コンフィギュレーション/インタフェース/ エンドポイント・ディスクリプタ・レジスタ79 | UF0CIE79 | R/W | | | | 不定 |
| 00200266H | UF0コンフィギュレーション/インタフェース/ エンドポイント・ディスクリプタ・レジスタ80 | UF0CIE80 | R/W | | | | 不定 |
| 00200268H | UF0コンフィギュレーション/インタフェース/ エンドポイント・ディスクリプタ・レジスタ81 | UF0CIE81 | R/W | | | | 不定 |
| 0020026AH | UF0コンフィギュレーション/インタフェース/ エンドポイント・ディスクリプタ・レジスタ82 | UF0CIE82 | R/W | | | | 不定 |
| 0020026CH | UF0コンフィギュレーション/インタフェース/ エンドポイント・ディスクリプタ・レジスタ83 | UF0CIE83 | R/W | | | | 不定 |
| 0020026EH | UF0コンフィギュレーション/インタフェース/ エンドポイント・ディスクリプタ・レジスタ84 | UF0CIE84 | R/W | | | | 不定 |
| 00200270H | UF0コンフィギュレーション/インタフェース/ エンドポイント・ディスクリプタ・レジスタ85 | UF0CIE85 | R/W | | | | 不定 |
| 00200272H | UF0コンフィギュレーション/インタフェース/ エンドポイント・ディスクリプタ・レジスタ86 | UF0CIE86 | R/W | | | | 不定 |
| 00200274H | UF0コンフィギュレーション/インタフェース/ エンドポイント・ディスクリプタ・レジスタ87 | UF0CIE87 | R/W | | | | 不定 |
| 00200276H | UF0コンフィギュレーション/インタフェース/ エンドポイント・ディスクリプタ・レジスタ88 | UF0CIE88 | R/W | | | | 不定 |
| 00200278H | UF0コンフィギュレーション/インタフェース/ エンドポイント・ディスクリプタ・レジスタ89 | UF0CIE89 | R/W | | | | 不定 |
| 0020027AH | UF0コンフィギュレーション/インタフェース/ エンドポイント・ディスクリプタ・レジスタ90 | UF0CIE90 | R/W | | | | 不定 |
| 0020027CH | UF0コンフィギュレーション/インタフェース/ エンドポイント・ディスクリプタ・レジスタ91 | UF0CIE91 | R/W | | | | 不定 |

| アドレス | 機能レジスタ名称 | 略号 | R/W | 操作可能ビット | | | 初期値 |
|-----------|--|-----------|-----|---------|---|----|-----|
| | | | | 1 | 8 | 16 | |
| 0020027EH | UF0コンフィギュレーション/インタフェース/ エンドポイント・ディスクリプタ・レジスタ92 | UF0CIE92 | R/W | | | | 不定 |
| 00200280H | UF0コンフィギュレーション/インタフェース/ エンドポイント・ディスクリプタ・レジスタ93 | UF0CIE93 | R/W | | | | 不定 |
| 00200282H | UF0コンフィギュレーション/インタフェース/ エンドポイント・ディスクリプタ・レジスタ94 | UF0CIE94 | R/W | | | | 不定 |
| 00200284H | UF0コンフィギュレーション/インタフェース/ エンドポイント・ディスクリプタ・レジスタ95 | UF0CIE95 | R/W | | | | 不定 |
| 00200286H | UF0コンフィギュレーション/インタフェース/ エンドポイント・ディスクリプタ・レジスタ96 | UF0CIE96 | R/W | | | | 不定 |
| 00200288H | UF0コンフィギュレーション/インタフェース/ エンドポイント・ディスクリプタ・レジスタ97 | UF0CIE97 | R/W | | | | 不定 |
| 0020028AH | UF0コンフィギュレーション/インタフェース/ エンドポイント・ディスクリプタ・レジスタ98 | UF0CIE98 | R/W | | | | 不定 |
| 0020028CH | UF0コンフィギュレーション/インタフェース/ エンドポイント・ディスクリプタ・レジスタ99 | UF0CIE99 | R/W | | | | 不定 |
| 0020028EH | UF0コンフィギュレーション/インタフェース/ エンドポイント・ディスクリプタ・レジスタ100 | UF0CIE100 | R/W | | | | 不定 |
| 00200290H | UF0コンフィギュレーション/インタフェース/ エンドポイント・ディスクリプタ・レジスタ101 | UF0CIE101 | R/W | | | | 不定 |
| 00200292H | UF0コンフィギュレーション/インタフェース/ エンドポイント・ディスクリプタ・レジスタ102 | UF0CIE102 | R/W | | | | 不定 |
| 00200294H | UF0コンフィギュレーション/インタフェース/ エンドポイント・ディスクリプタ・レジスタ103 | UF0CIE103 | R/W | | | | 不定 |
| 00200296H | UF0コンフィギュレーション/インタフェース/ エンドポイント・ディスクリプタ・レジスタ104 | UF0CIE104 | R/W | | | | 不定 |
| 00200298H | UF0コンフィギュレーション/インタフェース/ エンドポイント・ディスクリプタ・レジスタ105 | UF0CIE105 | R/W | | | | 不定 |
| 0020029AH | UF0コンフィギュレーション/インタフェース/ エンドポイント・ディスクリプタ・レジスタ106 | UF0CIE106 | R/W | | | | 不定 |
| 0020029CH | UF0コンフィギュレーション/インタフェース/ エンドポイント・ディスクリプタ・レジスタ107 | UF0CIE107 | R/W | | | | 不定 |
| 0020029EH | UF0コンフィギュレーション/インタフェース/ エンドポイント・ディスクリプタ・レジスタ108 | UF0CIE108 | R/W | | | | 不定 |
| 002002A0H | UF0コンフィギュレーション/インタフェース/ エンドポイント・ディスクリプタ・レジスタ109 | UF0CIE109 | R/W | | | | 不定 |
| 002002A2H | UF0コンフィギュレーション/インタフェース/ エンドポイント・ディスクリプタ・レジスタ110 | UF0CIE110 | R/W | | | | 不定 |
| 002002A4H | UF0コンフィギュレーション/インタフェース/ エンドポイント・ディスクリプタ・レジスタ111 | UF0CIE111 | R/W | | | | 不定 |
| 002002A6H | UF0コンフィギュレーション/インタフェース/ エンドポイント・ディスクリプタ・レジスタ112 | UF0CIE112 | R/W | | | | 不定 |
| 002002A8H | UF0コンフィギュレーション/インタフェース/ エンドポイント・ディスクリプタ・レジスタ113 | UF0CIE113 | R/W | | | | 不定 |

| アドレス | 機能レジスタ名称 | 略号 | R/W | 操作可能ビット | | | 初期値 |
|-----------|--|-----------|-----|---------|---|----|-----|
| | | | | 1 | 8 | 16 | |
| 002002AAH | UF0コンフィギュレーション/インタフェース/ エンドポイント・ディスクリプタ・レジスタ114 | UF0CIE114 | R/W | | | | 不定 |
| 002002ACH | UF0コンフィギュレーション/インタフェース/ エンドポイント・ディスクリプタ・レジスタ115 | UF0CIE115 | R/W | | | | 不定 |
| 002002AEH | UF0コンフィギュレーション/インタフェース/ エンドポイント・ディスクリプタ・レジスタ116 | UF0CIE116 | R/W | | | | 不定 |
| 002002B0H | UF0コンフィギュレーション/インタフェース/ エンドポイント・ディスクリプタ・レジスタ117 | UF0CIE117 | R/W | | | | 不定 |
| 002002B2H | UF0コンフィギュレーション/インタフェース/ エンドポイント・ディスクリプタ・レジスタ118 | UF0CIE118 | R/W | | | | 不定 |
| 002002B4H | UF0コンフィギュレーション/インタフェース/ エンドポイント・ディスクリプタ・レジスタ119 | UF0CIE119 | R/W | | | | 不定 |
| 002002B6H | UF0コンフィギュレーション/インタフェース/ エンドポイント・ディスクリプタ・レジスタ120 | UF0CIE120 | R/W | | | | 不定 |
| 002002B8H | UF0コンフィギュレーション/インタフェース/ エンドポイント・ディスクリプタ・レジスタ121 | UF0CIE121 | R/W | | | | 不定 |
| 002002BAH | UF0コンフィギュレーション/インタフェース/ エンドポイント・ディスクリプタ・レジスタ122 | UF0CIE122 | R/W | | | | 不定 |
| 002002BCH | UF0コンフィギュレーション/インタフェース/ エンドポイント・ディスクリプタ・レジスタ123 | UF0CIE123 | R/W | | | | 不定 |
| 002002BEH | UF0コンフィギュレーション/インタフェース/ エンドポイント・ディスクリプタ・レジスタ124 | UF0CIE124 | R/W | | | | 不定 |
| 002002C0H | UF0コンフィギュレーション/インタフェース/ エンドポイント・ディスクリプタ・レジスタ125 | UF0CIE125 | R/W | | | | 不定 |
| 002002C2H | UF0コンフィギュレーション/インタフェース/ エンドポイント・ディスクリプタ・レジスタ126 | UF0CIE126 | R/W | | | | 不定 |
| 002002C4H | UF0コンフィギュレーション/インタフェース/ エンドポイント・ディスクリプタ・レジスタ127 | UF0CIE127 | R/W | | | | 不定 |
| 002002C6H | UF0コンフィギュレーション/インタフェース/ エンドポイント・ディスクリプタ・レジスタ128 | UF0CIE128 | R/W | | | | 不定 |
| 002002C8H | UF0コンフィギュレーション/インタフェース/ エンドポイント・ディスクリプタ・レジスタ129 | UF0CIE129 | R/W | | | | 不定 |
| 002002CAH | UF0コンフィギュレーション/インタフェース/ エンドポイント・ディスクリプタ・レジスタ130 | UF0CIE130 | R/W | | | | 不定 |
| 002002CCH | UF0コンフィギュレーション/インタフェース/ エンドポイント・ディスクリプタ・レジスタ131 | UF0CIE131 | R/W | | | | 不定 |
| 002002CEH | UF0コンフィギュレーション/インタフェース/ エンドポイント・ディスクリプタ・レジスタ132 | UF0CIE132 | R/W | | | | 不定 |
| 002002D0H | UF0コンフィギュレーション/インタフェース/ エンドポイント・ディスクリプタ・レジスタ133 | UF0CIE133 | R/W | | | | 不定 |
| 002002D2H | UF0コンフィギュレーション/インタフェース/ エンドポイント・ディスクリプタ・レジスタ134 | UF0CIE134 | R/W | | | | 不定 |
| 002002D4H | UF0コンフィギュレーション/インタフェース/ エンドポイント・ディスクリプタ・レジスタ135 | UF0CIE135 | R/W | | | | 不定 |

| アドレス | 機能レジスタ名称 | 略号 | R/W | 操作可能ビット | | | 初期値 |
|-----------|--|-----------|-----|---------|---|----|-----|
| | | | | 1 | 8 | 16 | |
| 002002D6H | UF0コンフィギュレーション/インタフェース/ エンドポイント・ディスクリプタ・レジスタ136 | UF0CIE136 | R/W | | | | 不定 |
| 002002D8H | UF0コンフィギュレーション/インタフェース/ エンドポイント・ディスクリプタ・レジスタ137 | UF0CIE137 | R/W | | | | 不定 |
| 002002DAH | UF0コンフィギュレーション/インタフェース/ エンドポイント・ディスクリプタ・レジスタ138 | UF0CIE138 | R/W | | | | 不定 |
| 002002DCH | UF0コンフィギュレーション/インタフェース/ エンドポイント・ディスクリプタ・レジスタ139 | UF0CIE139 | R/W | | | | 不定 |
| 002002DEH | UF0コンフィギュレーション/インタフェース/ エンドポイント・ディスクリプタ・レジスタ140 | UF0CIE140 | R/W | | | | 不定 |
| 002002E0H | UF0コンフィギュレーション/インタフェース/ エンドポイント・ディスクリプタ・レジスタ141 | UF0CIE141 | R/W | | | | 不定 |
| 002002E2H | UF0コンフィギュレーション/インタフェース/ エンドポイント・ディスクリプタ・レジスタ142 | UF0CIE142 | R/W | | | | 不定 |
| 002002E4H | UF0コンフィギュレーション/インタフェース/ エンドポイント・ディスクリプタ・レジスタ143 | UF0CIE143 | R/W | | | | 不定 |
| 002002E6H | UF0コンフィギュレーション/インタフェース/ エンドポイント・ディスクリプタ・レジスタ144 | UF0CIE144 | R/W | | | | 不定 |
| 002002E8H | UF0コンフィギュレーション/インタフェース/ エンドポイント・ディスクリプタ・レジスタ145 | UF0CIE145 | R/W | | | | 不定 |
| 002002EAH | UF0コンフィギュレーション/インタフェース/ エンドポイント・ディスクリプタ・レジスタ146 | UF0CIE146 | R/W | | | | 不定 |
| 002002ECH | UF0コンフィギュレーション/インタフェース/ エンドポイント・ディスクリプタ・レジスタ147 | UF0CIE147 | R/W | | | | 不定 |
| 002002EEH | UF0コンフィギュレーション/インタフェース/ エンドポイント・ディスクリプタ・レジスタ148 | UF0CIE148 | R/W | | | | 不定 |
| 002002F0H | UF0コンフィギュレーション/インタフェース/ エンドポイント・ディスクリプタ・レジスタ149 | UF0CIE149 | R/W | | | | 不定 |
| 002002F2H | UF0コンフィギュレーション/インタフェース/ エンドポイント・ディスクリプタ・レジスタ150 | UF0CIE150 | R/W | | | | 不定 |
| 002002F4H | UF0コンフィギュレーション/インタフェース/ エンドポイント・ディスクリプタ・レジスタ151 | UF0CIE151 | R/W | | | | 不定 |
| 002002F6H | UF0コンフィギュレーション/インタフェース/ エンドポイント・ディスクリプタ・レジスタ152 | UF0CIE152 | R/W | | | | 不定 |
| 002002F8H | UF0コンフィギュレーション/インタフェース/ エンドポイント・ディスクリプタ・レジスタ153 | UF0CIE153 | R/W | | | | 不定 |
| 002002FAH | UF0コンフィギュレーション/インタフェース/ エンドポイント・ディスクリプタ・レジスタ154 | UF0CIE154 | R/W | | | | 不定 |
| 002002FCH | UF0コンフィギュレーション/インタフェース/ エンドポイント・ディスクリプタ・レジスタ155 | UF0CIE155 | R/W | | | | 不定 |
| 002002FEH | UF0コンフィギュレーション/インタフェース/ エンドポイント・ディスクリプタ・レジスタ156 | UF0CIE156 | R/W | | | | 不定 |
| 00200300H | UF0コンフィギュレーション/インタフェース/ エンドポイント・ディスクリプタ・レジスタ157 | UF0CIE157 | R/W | | | | 不定 |

| アドレス | 機能レジスタ名称 | 略号 | R/W | 操作可能ビット | | | 初期値 |
|-----------|--|-----------|-----|---------|---|----|-----|
| | | | | 1 | 8 | 16 | |
| 00200302H | UF0コンフィギュレーション/インタフェース/ エンドポイント・ディスクリプタ・レジスタ158 | UF0CIE158 | R/W | | | | 不定 |
| 00200304H | UF0コンフィギュレーション/インタフェース/ エンドポイント・ディスクリプタ・レジスタ159 | UF0CIE159 | R/W | | | | 不定 |
| 00200306H | UF0コンフィギュレーション/インタフェース/ エンドポイント・ディスクリプタ・レジスタ160 | UF0CIE160 | R/W | | | | 不定 |
| 00200308H | UF0コンフィギュレーション/インタフェース/ エンドポイント・ディスクリプタ・レジスタ161 | UF0CIE161 | R/W | | | | 不定 |
| 0020030AH | UF0コンフィギュレーション/インタフェース/ エンドポイント・ディスクリプタ・レジスタ162 | UF0CIE162 | R/W | | | | 不定 |
| 0020030CH | UF0コンフィギュレーション/インタフェース/ エンドポイント・ディスクリプタ・レジスタ163 | UF0CIE163 | R/W | | | | 不定 |
| 0020030EH | UF0コンフィギュレーション/インタフェース/ エンドポイント・ディスクリプタ・レジスタ164 | UF0CIE164 | R/W | | | | 不定 |
| 00200310H | UF0コンフィギュレーション/インタフェース/ エンドポイント・ディスクリプタ・レジスタ165 | UF0CIE165 | R/W | | | | 不定 |
| 00200312H | UF0コンフィギュレーション/インタフェース/ エンドポイント・ディスクリプタ・レジスタ166 | UF0CIE166 | R/W | | | | 不定 |
| 00200314H | UF0コンフィギュレーション/インタフェース/ エンドポイント・ディスクリプタ・レジスタ167 | UF0CIE167 | R/W | | | | 不定 |
| 00200316H | UF0コンフィギュレーション/インタフェース/ エンドポイント・ディスクリプタ・レジスタ168 | UF0CIE168 | R/W | | | | 不定 |
| 00200318H | UF0コンフィギュレーション/インタフェース/ エンドポイント・ディスクリプタ・レジスタ169 | UF0CIE169 | R/W | | | | 不定 |
| 0020031AH | UF0コンフィギュレーション/インタフェース/ エンドポイント・ディスクリプタ・レジスタ170 | UF0CIE170 | R/W | | | | 不定 |
| 0020031CH | UF0コンフィギュレーション/インタフェース/ エンドポイント・ディスクリプタ・レジスタ171 | UF0CIE171 | R/W | | | | 不定 |
| 0020031EH | UF0コンフィギュレーション/インタフェース/ エンドポイント・ディスクリプタ・レジスタ172 | UF0CIE172 | R/W | | | | 不定 |
| 00200320H | UF0コンフィギュレーション/インタフェース/ エンドポイント・ディスクリプタ・レジスタ173 | UF0CIE173 | R/W | | | | 不定 |
| 00200322H | UF0コンフィギュレーション/インタフェース/ エンドポイント・ディスクリプタ・レジスタ174 | UF0CIE174 | R/W | | | | 不定 |
| 00200324H | UF0コンフィギュレーション/インタフェース/ エンドポイント・ディスクリプタ・レジスタ175 | UF0CIE175 | R/W | | | | 不定 |
| 00200326H | UF0コンフィギュレーション/インタフェース/ エンドポイント・ディスクリプタ・レジスタ176 | UF0CIE176 | R/W | | | | 不定 |
| 00200328H | UF0コンフィギュレーション/インタフェース/ エンドポイント・ディスクリプタ・レジスタ177 | UF0CIE177 | R/W | | | | 不定 |
| 0020032AH | UF0コンフィギュレーション/インタフェース/ エンドポイント・ディスクリプタ・レジスタ178 | UF0CIE178 | R/W | | | | 不定 |
| 0020032CH | UF0コンフィギュレーション/インタフェース/ エンドポイント・ディスクリプタ・レジスタ179 | UF0CIE179 | R/W | | | | 不定 |

| アドレス | 機能レジスタ名称 | 略号 | R/W | 操作可能ビット | | | 初期値 |
|-----------|--|-----------|-----|---------|---|----|-----|
| | | | | 1 | 8 | 16 | |
| 0020032EH | UF0コンフィギュレーション/インタフェース/ エンドポイント・ディスクリプタ・レジスタ180 | UF0CIE180 | R/W | | | | 不定 |
| 00200330H | UF0コンフィギュレーション/インタフェース/ エンドポイント・ディスクリプタ・レジスタ181 | UF0CIE181 | R/W | | | | 不定 |
| 00200332H | UF0コンフィギュレーション/インタフェース/ エンドポイント・ディスクリプタ・レジスタ182 | UF0CIE182 | R/W | | | | 不定 |
| 00200334H | UF0コンフィギュレーション/インタフェース/ エンドポイント・ディスクリプタ・レジスタ183 | UF0CIE183 | R/W | | | | 不定 |
| 00200336H | UF0コンフィギュレーション/インタフェース/ エンドポイント・ディスクリプタ・レジスタ184 | UF0CIE184 | R/W | | | | 不定 |
| 00200338H | UF0コンフィギュレーション/インタフェース/ エンドポイント・ディスクリプタ・レジスタ185 | UF0CIE185 | R/W | | | | 不定 |
| 0020033AH | UF0コンフィギュレーション/インタフェース/ エンドポイント・ディスクリプタ・レジスタ186 | UF0CIE186 | R/W | | | | 不定 |
| 0020033CH | UF0コンフィギュレーション/インタフェース/ エンドポイント・ディスクリプタ・レジスタ187 | UF0CIE187 | R/W | | | | 不定 |
| 0020033EH | UF0コンフィギュレーション/インタフェース/ エンドポイント・ディスクリプタ・レジスタ188 | UF0CIE188 | R/W | | | | 不定 |
| 00200340H | UF0コンフィギュレーション/インタフェース/ エンドポイント・ディスクリプタ・レジスタ189 | UF0CIE189 | R/W | | | | 不定 |
| 00200342H | UF0コンフィギュレーション/インタフェース/ エンドポイント・ディスクリプタ・レジスタ190 | UF0CIE190 | R/W | | | | 不定 |
| 00200344H | UF0コンフィギュレーション/インタフェース/ エンドポイント・ディスクリプタ・レジスタ191 | UF0CIE191 | R/W | | | | 不定 |
| 00200346H | UF0コンフィギュレーション/インタフェース/ エンドポイント・ディスクリプタ・レジスタ192 | UF0CIE192 | R/W | | | | 不定 |
| 00200348H | UF0コンフィギュレーション/インタフェース/ エンドポイント・ディスクリプタ・レジスタ193 | UF0CIE193 | R/W | | | | 不定 |
| 0020034AH | UF0コンフィギュレーション/インタフェース/ エンドポイント・ディスクリプタ・レジスタ194 | UF0CIE194 | R/W | | | | 不定 |
| 0020034CH | UF0コンフィギュレーション/インタフェース/ エンドポイント・ディスクリプタ・レジスタ195 | UF0CIE195 | R/W | | | | 不定 |
| 0020034EH | UF0コンフィギュレーション/インタフェース/ エンドポイント・ディスクリプタ・レジスタ196 | UF0CIE196 | R/W | | | | 不定 |
| 00200350H | UF0コンフィギュレーション/インタフェース/ エンドポイント・ディスクリプタ・レジスタ197 | UF0CIE197 | R/W | | | | 不定 |
| 00200352H | UF0コンフィギュレーション/インタフェース/ エンドポイント・ディスクリプタ・レジスタ198 | UF0CIE198 | R/W | | | | 不定 |
| 00200354H | UF0コンフィギュレーション/インタフェース/ エンドポイント・ディスクリプタ・レジスタ199 | UF0CIE199 | R/W | | | | 不定 |
| 00200356H | UF0コンフィギュレーション/インタフェース/ エンドポイント・ディスクリプタ・レジスタ200 | UF0CIE200 | R/W | | | | 不定 |
| 00200358H | UF0コンフィギュレーション/インタフェース/ エンドポイント・ディスクリプタ・レジスタ201 | UF0CIE201 | R/W | | | | 不定 |

| アドレス | 機能レジスタ名称 | 略号 | R/W | 操作可能ビット | | | 初期値 |
|-----------|--|-----------|-----|---------|---|----|-----|
| | | | | 1 | 8 | 16 | |
| 0020035AH | UF0コンフィギュレーション/インタフェース/ エンドポイント・ディスクリプタ・レジスタ202 | UF0CIE202 | R/W | | | | 不定 |
| 0020035CH | UF0コンフィギュレーション/インタフェース/ エンドポイント・ディスクリプタ・レジスタ203 | UF0CIE203 | R/W | | | | 不定 |
| 0020035EH | UF0コンフィギュレーション/インタフェース/ エンドポイント・ディスクリプタ・レジスタ204 | UF0CIE204 | R/W | | | | 不定 |
| 00200360H | UF0コンフィギュレーション/インタフェース/ エンドポイント・ディスクリプタ・レジスタ205 | UF0CIE205 | R/W | | | | 不定 |
| 00200362H | UF0コンフィギュレーション/インタフェース/ エンドポイント・ディスクリプタ・レジスタ206 | UF0CIE206 | R/W | | | | 不定 |
| 00200364H | UF0コンフィギュレーション/インタフェース/ エンドポイント・ディスクリプタ・レジスタ207 | UF0CIE207 | R/W | | | | 不定 |
| 00200366H | UF0コンフィギュレーション/インタフェース/ エンドポイント・ディスクリプタ・レジスタ208 | UF0CIE208 | R/W | | | | 不定 |
| 00200368H | UF0コンフィギュレーション/インタフェース/ エンドポイント・ディスクリプタ・レジスタ209 | UF0CIE209 | R/W | | | | 不定 |
| 0020036AH | UF0コンフィギュレーション/インタフェース/ エンドポイント・ディスクリプタ・レジスタ210 | UF0CIE210 | R/W | | | | 不定 |
| 0020036CH | UF0コンフィギュレーション/インタフェース/ エンドポイント・ディスクリプタ・レジスタ211 | UF0CIE211 | R/W | | | | 不定 |
| 0020036EH | UF0コンフィギュレーション/インタフェース/ エンドポイント・ディスクリプタ・レジスタ212 | UF0CIE212 | R/W | | | | 不定 |
| 00200370H | UF0コンフィギュレーション/インタフェース/ エンドポイント・ディスクリプタ・レジスタ213 | UF0CIE213 | R/W | | | | 不定 |
| 00200372H | UF0コンフィギュレーション/インタフェース/ エンドポイント・ディスクリプタ・レジスタ214 | UF0CIE214 | R/W | | | | 不定 |
| 00200374H | UF0コンフィギュレーション/インタフェース/ エンドポイント・ディスクリプタ・レジスタ215 | UF0CIE215 | R/W | | | | 不定 |
| 00200376H | UF0コンフィギュレーション/インタフェース/ エンドポイント・ディスクリプタ・レジスタ216 | UF0CIE216 | R/W | | | | 不定 |
| 00200378H | UF0コンフィギュレーション/インタフェース/ エンドポイント・ディスクリプタ・レジスタ217 | UF0CIE217 | R/W | | | | 不定 |
| 0020037AH | UF0コンフィギュレーション/インタフェース/ エンドポイント・ディスクリプタ・レジスタ218 | UF0CIE218 | R/W | | | | 不定 |
| 0020037CH | UF0コンフィギュレーション/インタフェース/ エンドポイント・ディスクリプタ・レジスタ219 | UF0CIE219 | R/W | | | | 不定 |
| 0020037EH | UF0コンフィギュレーション/インタフェース/ エンドポイント・ディスクリプタ・レジスタ220 | UF0CIE220 | R/W | | | | 不定 |
| 00200380H | UF0コンフィギュレーション/インタフェース/ エンドポイント・ディスクリプタ・レジスタ221 | UF0CIE221 | R/W | | | | 不定 |
| 00200382H | UF0コンフィギュレーション/インタフェース/ エンドポイント・ディスクリプタ・レジスタ222 | UF0CIE222 | R/W | | | | 不定 |
| 00200384H | UF0コンフィギュレーション/インタフェース/ エンドポイント・ディスクリプタ・レジスタ223 | UF0CIE223 | R/W | | | | 不定 |

| アドレス | 機能レジスタ名称 | 略号 | R/W | 操作可能ビット | | | 初期値 |
|-----------|--|-----------|-----|---------|---|----|-----|
| | | | | 1 | 8 | 16 | |
| 00200386H | UF0コンフィギュレーション/インタフェース/ エンドポイント・ディスクリプタ・レジスタ224 | UF0CIE224 | R/W | | | | 不定 |
| 00200388H | UF0コンフィギュレーション/インタフェース/ エンドポイント・ディスクリプタ・レジスタ225 | UF0CIE225 | R/W | | | | 不定 |
| 0020038AH | UF0コンフィギュレーション/インタフェース/ エンドポイント・ディスクリプタ・レジスタ226 | UF0CIE226 | R/W | | | | 不定 |
| 0020038CH | UF0コンフィギュレーション/インタフェース/ エンドポイント・ディスクリプタ・レジスタ227 | UF0CIE227 | R/W | | | | 不定 |
| 0020038EH | UF0コンフィギュレーション/インタフェース/ エンドポイント・ディスクリプタ・レジスタ228 | UF0CIE228 | R/W | | | | 不定 |
| 00200390H | UF0コンフィギュレーション/インタフェース/ エンドポイント・ディスクリプタ・レジスタ229 | UF0CIE229 | R/W | | | | 不定 |
| 00200392H | UF0コンフィギュレーション/インタフェース/ エンドポイント・ディスクリプタ・レジスタ230 | UF0CIE230 | R/W | | | | 不定 |
| 00200394H | UF0コンフィギュレーション/インタフェース/ エンドポイント・ディスクリプタ・レジスタ231 | UF0CIE231 | R/W | | | | 不定 |
| 00200396H | UF0コンフィギュレーション/インタフェース/ エンドポイント・ディスクリプタ・レジスタ232 | UF0CIE232 | R/W | | | | 不定 |
| 00200398H | UF0コンフィギュレーション/インタフェース/ エンドポイント・ディスクリプタ・レジスタ233 | UF0CIE233 | R/W | | | | 不定 |
| 0020039AH | UF0コンフィギュレーション/インタフェース/ エンドポイント・ディスクリプタ・レジスタ234 | UF0CIE234 | R/W | | | | 不定 |
| 0020039CH | UF0コンフィギュレーション/インタフェース/ エンドポイント・ディスクリプタ・レジスタ235 | UF0CIE235 | R/W | | | | 不定 |
| 0020039EH | UF0コンフィギュレーション/インタフェース/ エンドポイント・ディスクリプタ・レジスタ236 | UF0CIE236 | R/W | | | | 不定 |
| 002003A0H | UF0コンフィギュレーション/インタフェース/ エンドポイント・ディスクリプタ・レジスタ237 | UF0CIE237 | R/W | | | | 不定 |
| 002003A2H | UF0コンフィギュレーション/インタフェース/ エンドポイント・ディスクリプタ・レジスタ238 | UF0CIE238 | R/W | | | | 不定 |
| 002003A4H | UF0コンフィギュレーション/インタフェース/ エンドポイント・ディスクリプタ・レジスタ239 | UF0CIE239 | R/W | | | | 不定 |
| 002003A6H | UF0コンフィギュレーション/インタフェース/ エンドポイント・ディスクリプタ・レジスタ240 | UF0CIE240 | R/W | | | | 不定 |
| 002003A8H | UF0コンフィギュレーション/インタフェース/ エンドポイント・ディスクリプタ・レジスタ241 | UF0CIE241 | R/W | | | | 不定 |
| 002003AAH | UF0コンフィギュレーション/インタフェース/ エンドポイント・ディスクリプタ・レジスタ242 | UF0CIE242 | R/W | | | | 不定 |
| 002003ACH | UF0コンフィギュレーション/インタフェース/ エンドポイント・ディスクリプタ・レジスタ243 | UF0CIE243 | R/W | | | | 不定 |
| 002003AEH | UF0コンフィギュレーション/インタフェース/ エンドポイント・ディスクリプタ・レジスタ244 | UF0CIE244 | R/W | | | | 不定 |
| 002003B0H | UF0コンフィギュレーション/インタフェース/ エンドポイント・ディスクリプタ・レジスタ245 | UF0CIE245 | R/W | | | | 不定 |

| アドレス | 機能レジスタ名称 | 略号 | R/W | 操作可能ビット | | | 初期値 |
|-----------|--|-----------|-----|---------|---|----|-----|
| | | | | 1 | 8 | 16 | |
| 002003B2H | UF0コンフィギュレーション/インタフェース/ エンドポイント・ディスクリプタ・レジスタ246 | UF0CIE246 | R/W | | | | 不定 |
| 002003B4H | UF0コンフィギュレーション/インタフェース/ エンドポイント・ディスクリプタ・レジスタ247 | UF0CIE247 | R/W | | | | 不定 |
| 002003B6H | UF0コンフィギュレーション/インタフェース/ エンドポイント・ディスクリプタ・レジスタ248 | UF0CIE248 | R/W | | | | 不定 |
| 002003B8H | UF0コンフィギュレーション/インタフェース/ エンドポイント・ディスクリプタ・レジスタ249 | UF0CIE249 | R/W | | | | 不定 |
| 002003BAH | UF0コンフィギュレーション/インタフェース/ エンドポイント・ディスクリプタ・レジスタ250 | UF0CIE250 | R/W | | | | 不定 |
| 002003BCH | UF0コンフィギュレーション/インタフェース/ エンドポイント・ディスクリプタ・レジスタ251 | UF0CIE251 | R/W | | | | 不定 |
| 002003BEH | UF0コンフィギュレーション/インタフェース/ エンドポイント・ディスクリプタ・レジスタ252 | UF0CIE252 | R/W | | | | 不定 |
| 002003C0H | UF0コンフィギュレーション/インタフェース/ エンドポイント・ディスクリプタ・レジスタ253 | UF0CIE253 | R/W | | | | 不定 |
| 002003C2H | UF0コンフィギュレーション/インタフェース/ エンドポイント・ディスクリプタ・レジスタ254 | UF0CIE254 | R/W | | | | 不定 |
| 002003C4H | UF0コンフィギュレーション/インタフェース/ エンドポイント・ディスクリプタ・レジスタ255 | UF0CIE255 | R/W | | | | 不定 |

(4) ブリッジ・レジスタ

| アドレス | 機能レジスタ名称 | 略号 | R/W | 操作可能ビット | | | 初期値 |
|-----------|------------------------|---------|-----|---------|---|----|-------|
| | | | | 1 | 8 | 16 | |
| 00200400H | ブリッジ割り込み・コントロール・レジスタ | BRGINTT | R/W | | | | 0000H |
| 00200402H | ブリッジ割り込み・イネーブル・レジスタ | BRGINTE | R/W | | | | 0000H |
| 00200404H | EPCマクロ・コントロール・レジスタ | EPCCLT | R/W | | | | 0000H |
| 00200408H | CPU I/F バス・コントロール・レジスタ | CPUBCTL | R/W | | | | 0000H |

(5) DMAレジスタ

| アドレス | 機能レジスタ名称 | 略号 | R/W | 操作可能ビット | | | 初期値 |
|-----------|---------------------|----------|-----|---------|---|----|-------|
| | | | | 1 | 8 | 16 | |
| 00200500H | EP1 DMAコントロール・レジスタ1 | UF0E1DC1 | R/W | | | | 0000H |
| 00200502H | EP1 DMAコントロール・レジスタ2 | UF0E1DC2 | R/W | | | | 0000H |
| 00200504H | EP2 DMAコントロール・レジスタ1 | UF0E2DC1 | R/W | | | | 0000H |
| 00200506H | EP2 DMAコントロール・レジスタ2 | UF0E2DC2 | R/W | | | | 0000H |
| 00200508H | EP3 DMAコントロール・レジスタ1 | UF0E3DC1 | R/W | | | | 0000H |
| 0020050AH | EP3 DMAコントロール・レジスタ2 | UF0E3DC2 | R/W | | | | 0000H |
| 0020050CH | EP4 DMAコントロール・レジスタ1 | UF0E4DC1 | R/W | | | | 0000H |
| 0020050EH | EP4 DMAコントロール・レジスタ2 | UF0E4DC2 | R/W | | | | 0000H |

(6) バルク・イン・レジスタ

| アドレス | 機能レジスタ名称 | 略号 | R/W | 操作可能ビット | | | 初期値 |
|-----------|-------------------------|----------|-----|---------|---|----|-------|
| | | | | 1 | 8 | 16 | |
| 00201000H | UF0 EP1バルク・イン転送データ・レジスタ | UF0EP1BI | W | | | | 0000H |
| 00202000H | UF0 EP3バルク・イン転送データ・レジスタ | UF0EP3BI | W | | | | 0000H |

(7) バルク・アウト・レジスタ

| アドレス | 機能レジスタ名称 | 略号 | R/W | 操作可能ビット | | | 初期値 |
|-----------|--------------------------|----------|-----|---------|---|----|-------|
| | | | | 1 | 8 | 16 | |
| 00210000H | UF0 EP2バルク・アウト転送データ・レジスタ | UF0EP2BO | R | | | | 0000H |
| 00220000H | UF0 EP4バルク・アウト転送データ・レジスタ | UF0EP4BO | R | | | | 0000H |

(8) 周辺制御レジスタ

| アドレス | 機能レジスタ名称 | 略号 | R/W | 操作可能ビット | | | 初期値 |
|-----------|--------------------------|---------|-----|---------|---|----|-------|
| | | | | 1 | 8 | 16 | |
| 00240000H | USBF DMAリクエスト・イネーブル・レジスタ | UFDRQEN | R/W | | | | 0000H |

21.6.3 EPC制御レジスタ

(1) UF0 EP0NAKレジスタ (UF0E0N)

Endpoint0のNAKを制御します (自動実行リクエストを除きます)。

8ビット単位でリード/ライト可能です (ただし、ビット0はリードだけ可能です)。

UF0FIC0, UF0FIC1レジスタをセットしてからこのレジスタにステータスが反映されるまでに5USBクロックかかります。したがって、正確にステータスを読み出す必要がある場合は、UF0FIC0, UF0FIC1レジスタに対するライト信号とUF0EPS0, UF0EPS1, UF0EPS2レジスタ, UF0E0Nレジスタ, UF0ENレジスタに対するリード信号との間は4USBクロック以上空けてください。

Endpoint0 Read, Endpoint2, Endpoint4に対するNAK送信中は、EP0NKRビットに対する書き込みは無視されます。

| | 7 | 6 | 5 | 4 | 3 | 2 | 1 | 0 | アドレス | 初期値 |
|--------|---|---|---|---|---|---|--------|--------|-----------|-----|
| UF0E0N | 0 | 0 | 0 | 0 | 0 | 0 | EP0NKR | EP0NKW | 00200000H | 00H |

| ビット位置 | ビット名 | 意味 |
|-------|--------|---|
| 1 | EP0NKR | Endpoint0へのOUTトークンに対するNAKを制御します (自動実行リクエストを除く)。Endpoint0がデータを正常受信した際に、ハードウェアによって自動的にセット (1) されます。FWによってUF0E0Rレジスタのデータが読み出されたときに (カウンタ値 = 0), ハードウェアによって自動的にクリア (0) されます。 1: NAKを送信する 0: NAKを送信しない (初期値) USBFBがデータを受信できるにもかかわらず、なんらかの理由によりUSBバスからのデータを受信したくない場合には、このビットをFWによりセット (1) してください。なおこの場合には、FWでこのビットをクリア (0) するまでUSBFBはNAKを送出しつづけます。UF0E0Rレジスタをクリアした場合には同時にこのビットもクリア (0) されます。 |
| 0 | EP0NKW | Endpoint0へのINトークンに対するNAK制御状況を示します (自動実行リクエストを除く)。Endpoint0のデータが送信され、送信データをホストが正常受信した場合にハードウェアによって自動的にクリア (0) されます。UF0E0Wレジスタのデータはこのタイミングまで保持されます。したがって、ホストが正常受信できなかった場合の再送要求に対しても、再度書き込みを行う必要はありません。ショート・パケットを送る場合には必ずUF0DENDレジスタのE0DEDビットをセット (1) してください。FIFOフルの場合は自動的にセット (1) されます。UF0DENDレジスタのE0DEDビットがセット (1) された場合、同時にEP0NKWビットが自動的にセット (1) されます。 1: NAKを送信しない 0: NAKを送信する (初期値) なお、データ・ステージでACKを正常に受信できていない状態でコントロール転送がステータス・ステージに変わった場合、UF0E0Wレジスタがクリアされると同時にこのビットもクリア (0) されます。FWによりUF0E0Wをクリアした場合にも同時にこのビットもクリア (0) されます。 |

次に、IN/OUTトークンをともなうSETUPトランザクションの手順を示します。

(a) INトークンをともなう場合 (ハードウェアで自動実行するリクエストを除く)

FWはCPUDEC割り込みを受け取ったあと、UF0E0STレジスタからデータを読み出す前に、UF0IS1レジスタのPROTビットをクリア (0) してください。次に、リクエストに従った処理を行い、INトークンでデータを返す必要がある場合はUF0E0Wレジスタにデータを書き込みます。書き込みが終了したあと、UF0IS1レジスタのPROTビットが0であることを確認してから、UF0DENDレジスタのE0DEDビットをセット (1) します。ハードウェアはEP0NKWビットがセット (1) されてから最初のINトークンでデータの送出行います。UF0IS1レジスタのPROTビットが1の場合、コントロール転送終了前にSETUPトランザクションが再度発生したことを示します。その場合は、UF0IC1レジスタのPROTCビットをクリア(0)することでUF0IS1レジスタのPROTビットをクリア(0)してから、再度UF0E0STレジスタからデータを読み出してください。あとから受信したリクエストを読み出すことが可能になります。

(b) OUTトークンをともなう場合 (ハードウェアで自動実行するリクエストを除く)

FWはCPUDEC割り込みを受け取ったあと、UF0E0STレジスタからデータを読み出す前に、UF0IS1レジスタのPROTビットをクリア (0) してください。UF0E0Rレジスタからデータを読み出す前にUF0IS1レジスタのPROTビットが0であることを確認してください。もしPROTビットが1であれば無効なデータを保持しているので、FWによりFIFOをクリアしてください (EP0NKRビットは自動的にクリア (0) されます)。UF0IS1レジスタのPROTビットが0の場合はUF0E0Lレジスタのデータを読み出し、セットされている分だけのデータをUF0E0Rレジスタから読み出してください。UF0E0Rレジスタからのデータの読み出しが完了すると (UF0E0Rレジスタのカウンタが0になったときに)、ハードウェアは自動的にEP0NKRビットをクリア (0) します。

(2) UF0 EP0NAKALLレジスタ (UF0E0NA)

Endpoint0のすべてのリクエストのNAKを制御します。自動実行リクエストに対しても有効です。

8ビット単位でリード/ライト可能です。

| | 7 | 6 | 5 | 4 | 3 | 2 | 1 | 0 | アドレス | 初期値 |
|---------|---|---|---|---|---|---|---|--------|-----------|-----|
| UF0E0NA | 0 | 0 | 0 | 0 | 0 | 0 | 0 | EP0NKA | 00200002H | 00H |

| ビット位置 | ビット名 | 意味 |
|-------|--------|--|
| 0 | EP0NKA | <p>Endpoint0へのSETUPトランザクション以外のNAKを制御します (自動実行リクエストを含む)。このビットの操作はFWによって行います。</p> <p>1: NAKを送信する 0: NAKを送信しない (初期値)</p> <p>このレジスタは、自動実行リクエストで使用するデータの変更を行う場合に、FWライトとSIEからのリードの競合を防止するためのもので、SIEからのアクセスが行われている間は、FWからこのビットへの書き込みの反映を保留する機能を持っています。FWによりリクエスト・データ・レジスタの書き換えを行う際には、このビットのセット (1) が正しく行えたことを確認してから実行してください。このビットのセット (1) が反映されるのは、次の場合に限りです。</p> <ul style="list-style-type: none"> ・ USBFがリセットされた直後でSETUPトークンを一度も受信していない ・ Bus Resetの受信直後でSETUPトークンを一度も受信していない ・ SETUPトークンのPIDを検出したとき ・ ステータス・ステージへ移行したとき <p>なお、クリア (0) はINトークンの受信中でNAK応答を行っている最中を除いてすぐに反映されます。</p> <p>Endpoint0転送中のEP0NKAビットのセット (1) 反映タイミングは上記の4つの場合となりますが、Endpoint0の転送以外の場合は書き込み後すぐに反映されません。</p> |

(3) UF0 EPNAKレジスタ (UF0EN)

Endpoint0以外のEndpointのNAK制御などを行います。

8ビット単位でリード/ライト可能です (ただし, ビット4, 1, 0はリードだけ可能です)。

なお, BKO2NKビットはUF0ENMレジスタのBKO2NKMビット = 1のとき, BKO1NKビットはUF0ENMレジスタのBKO1NKMビット = 1のときだけライト可能です。

UF0EnIMレジスタ (n = 1-4, 7) の設定と現在のInterfaceの設定によって各Endpointがサポートされていないときは, 関連ビットは無効となります。

UF0FIC0, UF0FIC1レジスタを設定してからこのレジスタにステータスが反映されるまでに5USBクロックかかります。したがって, 正確にステータスを読み出す必要がある場合は, UF0FIC0, UF0FIC1レジスタに対するライト信号とUF0EPS0, UF0EPS1, UF0EPS2レジスタ, UF0E0Nレジスタ, UF0ENレジスタに対するリード信号との間は4USBクロック以上空けてください。

Endpoint0 Read, Endpoint2, Endpoint4に対するNAK送信中は, BKO1NK, BKO2NKビットに対する書き込みは無視されます。

ビット7-5には必ず0を設定してください。1を設定した場合の動作は保証できません。

(1/4)

| | 7 | 6 | 5 | 4 | 3 | 2 | 1 | 0 | アドレス | 初期値 |
|-------|---|---|---|-------|--------|--------|--------|--------|-----------|-----|
| UF0EN | 0 | 0 | 0 | IT1NK | BKO2NK | BKO1NK | BKI2NK | BKI1NK | 00200004H | 00H |

| ビット位置 | ビット名 | 意 味 |
|-------|-------|---|
| 4 | IT1NK | Endpoint7 (インタラプト1転送) に対するNAKを制御します。 データ書き込みによりUF0INT1レジスタがフルになるとこのビットは自動的にセット (1) され, 送信が開始されます。FIFOがフルにならないショート・パケットを送る場合には, UF0DENDレジスタのIT1DENDビットをセット (1) してください。IT1DENDビットがセット (1) されると, 同時にこのビットが自動的にセット (1) されます。 1: NAKを送信しない 0: NAKを送信する (初期値) なお, UF0INT1レジスタをクリアした場合には同時にこのビットもクリア (0) されます。 |

| ビット位置 | ビット名 | 意 味 |
|-------|--------|--|
| 3 | BKO2NK | <p>Endpoint4 (バルク2転送 (OUT)) に対するNAKを制御します。</p> <p>1: NAKを送信する 0: NAKを送信しない (初期値)</p> <p>UF0BO2レジスタ (バンク構成の64バイトFIFO) のSIE側に接続されているFIFOがデータを受信できない場合のみセット (1) されます。なお、トグル動作が行われるとクリア (0) されます。バンクの切り替え (トグル動作) は、次に示す条件を満たす場合に行われます。</p> <ul style="list-style-type: none"> ・ SIE側に接続されているFIFOに正常受信されたデータを格納した ・ CPU側に接続されているFIFOカウンタ値が0である (リード完了) <p>FWはBLKO2DT割り込み要求を受け取った時点でUF0BO2Lレジスタのデータを読み出し、その値分のデータをUF0BO2レジスタから読み出してください。USBFがデータを受信できるにもかかわらず、なんらかの理由によりUSBバスからのデータを受信したくない場合には、このビットをFWによりセット (1) してください。なお、この場合にはFWがこのビットをクリア (0) するまでUSBFはNAKを送出し続けます。UF0BO2レジスタをクリアした場合には同時にこのビットもクリア (0) されます。</p> |
| 2 | BKO1NK | <p>Endpoint2 (バルク1転送 (OUT)) に対するNAKを制御します。</p> <p>1: NAKを送信する 0: NAKを送信しない (初期値)</p> <p>UF0BO1レジスタ (バンク構成の64バイトFIFO) のSIE側に接続されているFIFOがデータを受信できない場合のみセット (1) されます。なお、トグル動作が行われるとクリア (0) されます。バンクの切り替え (トグル動作) は、次に示す条件を満たす場合に行われます。</p> <ul style="list-style-type: none"> ・ SIE側に接続されているFIFOに正常受信されたデータを格納した ・ CPU側に接続されているFIFOカウンタ値が0である (リード完了) <p>FWはBLKO1DT割り込み要求を受け取った時点でUF0BO1Lレジスタのデータを読み出し、その値分のデータをUF0BO1レジスタから読み出してください。USBFがデータを受信できるにもかかわらず、なんらかの理由によりUSBバスからのデータを受信したくない場合には、このビットをFWによりセット (1) してください。なお、この場合にはFWがこのビットをクリア (0) するまでUSBFはNAKを送出し続けます。UF0BO1レジスタをクリアした場合には同時にこのビットもクリア (0) されます。</p> |

注意1. PIOモードでUF0BO2レジスタからデータを読み込んでいる最中にDMAを許可すると、すぐにDMAリクエストが発行されます。

2. DMA転送モードでCPU側FIFOの最終データを読み出すと、DMAリクエスト信号はインアクティブになります。

3. DMA転送モードでTC信号を受信すると、DMAリクエスト信号はインアクティブになります。

| ビット位置 | ビット名 | 意味 |
|-------|--------|--|
| 1 | BKI2NK | <p>Endpoint3 (バルク2転送 (IN)) に対するNAKを制御します。</p> <p>1 : NAKを送信しない 0 : NAKを送信する (初期値)</p> <p>UF0BI2レジスタ (バンク構成の64バイトFIFO) のデータ送信が正常に終了してSIE側に接続されているFIFOにデータがない場合のみクリア(0)されます。なお、トグル動作が行われるとセット(1)されます (UF0BI2レジスタのデータは、送信が正常に完了するまで保持されます)。バンクの切り替え (トグル動作) は、次に示す条件を満たす場合に行われます。</p> <ul style="list-style-type: none"> ・ CPUバス側に接続されているFIFOに正常に書き込みが行われた (ライト完了, FIFOフルがUF0DENDレジスタがセットされている) ・ SIE側に接続されているFIFOカウンタ値が0である <p>データ書き込みによりCPU側のFIFOがフルになりFIFOトグル動作が行われると、このビットは自動的にセット(1)されデータ送信が開始されます。ただし、UF0DENDレジスタのBKI2Tビットがクリア(0)されている状態でのDMAによるCPU側のFIFOへの書き込みでFIFOがフルになった場合は、UF0DENDレジスタのBKI2DEDビットがセット(1)されるまでトグル動作の条件を満たさないため、トグル動作は発生しません。CPU側のFIFOがフルにならないショート・パケットを送る場合には、データ書き込み完了後BKI2DEDビットをセット(1)してください。BKI2DEDビットがセット(1)されると、トグル動作が行われるのと同時にこのビットも自動的にセット(1)されます。UF0BI2レジスタをクリアした場合には同時にこのビットもクリア(0)されます。</p> |

注意1. PIOモードでUF0BI2レジスタにデータを書き込んでいる最中にDMA許可を行うと、すぐにDMAリクエストが発行されます。

2. DMA転送モードで64バイト書き込みを行った場合、DMAリクエスト信号はインアクティブになります。このあとBKI2NKビットがセット(1)されている場合には、INトークンに同期してデータ送信が行われます。FIFOのトグルが発生した時点で、DMAリクエストのマスクを行わないかぎりDMAリクエスト信号は再度アクティブになります。一方、BKI2NKビットがセットされていない(0)場合には、INトークンを受け取ってもデータの送信は行われません。この場合には、UF0DENDレジスタのBKI2DEDビットをセット(1)してください。
3. DMA転送モードでTC信号を受信すると、DMAリクエスト信号はインアクティブになります。同時にDMAリクエストもマスクされます。BKI2NKビットがセット(1)されない場合には、INトークンを受け取ってもデータの送信は行われません。FWでUF0DENDレジスタのBKI2DEDビットをセット(1)すると、INトークンに同期してデータ送信が行われます。再度DMA転送を行う場合は、DMAリクエストのマスクを解除してください。

| ビット位置 | ビット名 | 意味 |
|-------|--------|--|
| 0 | BKI1NK | <p>Endpoint1 (バルク1転送 (IN)) に対するNAKを制御します。</p> <p>1: NAKを送信しない 0: NAKを送信する (初期値)</p> <p>UF0BI1レジスタ (バンク構成の64バイトFIFO) のデータ送信が正常に終了してSIE側に接続されているFIFOにデータがない場合のみクリア(0)されます。なお、トグル動作が行われるとセット(1)されます (UF0BI1レジスタのデータは、送信が正常に完了するまで保持されます)。バンクの切り替え (トグル動作) は、次に示す条件を満たす場合に行われます。</p> <ul style="list-style-type: none"> ・ CPUバス側に接続されているFIFOに正常に書き込みが行われた (ライト完了, FIFOフルがUF0DENDレジスタがセットされている) ・ SIE側に接続されているFIFOカウンタ値が0である <p>データ書き込みでCPU側のFIFOがフルになりFIFOトグル動作が行われると、このビットは自動的にセット(1)されデータ送信が開始されます。ただし、UF0DENDレジスタのBKI1Tビットがクリア(0)されている状態でのDMAによるCPU側のFIFOへの書き込みでFIFOがフルになった場合は、UF0DENDレジスタのBKI1DEDビットがセット(1)されるまでトグル動作の条件を満足しないため、トグル動作は発生しません。CPU側のFIFOがフルにならないショート・パケットを送る場合には、データ書き込み完了後BKI1DEDビットをセット(1)してください。BKI1DEDビットがセット(1)されると、トグル動作が行われるのと同時にこのビットも自動的にセット(1)されます。UF0BI1レジスタをクリアした場合には同時にこのビットもクリア(0)されます。</p> |

注意1. PIOモードでUF0BI1レジスタにデータを書き込んでいる最中にDMA許可を行うと、すぐにDMAリクエストが発行されます。

- DMA転送モードで64バイト書き込みを行った場合、DMAリクエスト信号はインアクティブになります。このあとBKI1NKビットがセット(1)されている場合には、INトークンに同期してデータ送信が行われます。FIFOのトグルが発生した時点で、DMAリクエストのマスクを行わないかぎりDMAリクエスト信号は再度アクティブになります。一方、BKI1NKビットがセットされていない(0)場合には、INトークンを受け取ってもデータの送信は行われません。この場合には、UF0DENDレジスタのBKI1DEDビットをセット(1)してください。
- DMA転送モードでTC信号を受信すると、DMAリクエスト信号はインアクティブになります。同時にDMAリクエストもマスクされます。BKI1NKビットがセット(1)されない場合には、INトークンを受け取ってもデータの送信は行われません。FWでUF0DENDレジスタのBKI1DEDビットをセット(1)すると、INトークンに同期してデータ送信が行われます。再度DMA転送を行う場合は、DMAリクエストのマスクを解除してください。

(4) UF0 EPNAKマスク・レジスタ (UF0ENM)

UF0ENレジスタに対する書き込みマスクを制御します。

8ビット単位でリード/ライト可能です。

ビット7-4, 1, 0には必ず0を設定してください。1を設定した場合の動作は保証できません。

| | 7 | 6 | 5 | 4 | 3 | 2 | 1 | 0 | アドレス | 初期値 |
|--------|---|---|---|---|---------|---------|---|---|-----------|-----|
| UF0ENM | 0 | 0 | 0 | 0 | BKO2NKM | BKO1NKM | 0 | 0 | 00200006H | 00H |

| ビット位置 | ビット名 | 意 味 |
|-------|---------|---|
| 3 | BKO2NKM | UF0ENレジスタのビット3 (BKO2NK) に対する書き込みをマスクするかしないかを設定します。 1: マスクしない 0: マスクする (初期値) |
| 2 | BKO1NKM | UF0ENレジスタのビット2 (BKO1NK) に対する書き込みをマスクするかしないかを設定します。 1: マスクしない 0: マスクする (初期値) |

(5) UF0 SNDSIEレジスタ (UF0SDS)

ノー・ハンドシェークなどの操作を行います。SIEの端子を直接操作できます。

8ビット単位でリード/ライトが可能です。

ビット2には必ず0を設定してください。1を設定した場合の動作は保証できません。

| | | | | | | | | | | |
|--------|---|---|---|---|--------|---|---|--------|-----------|-----|
| | 7 | 6 | 5 | 4 | 3 | 2 | 1 | 0 | アドレス | 初期値 |
| UF0SDS | 0 | 0 | 0 | 0 | SNDSTL | 0 | 0 | RSUMIN | 00200008H | 00H |

| ビット位置 | ビット名 | 意 味 |
|-------|--------|--|
| 3 | SNDSTL | <p>Endpoint0に対してSTALLハンドシェークを発行させるようにします。CPUDEC処理のリクエストがシステムで対応していないものであるときにセット(1)することで、STALLハンドシェークで応答させます。SET_CONFIGURATION, SET_INTERFACEリクエストなどでサポートしていないwValueが送られてきた場合は、ハードウェアがこのビットをセット(1)します。自動リクエストでのオーバーラン等によりEndpoint0で問題が発生した場合もこのビットはセット(1)されます。ただし、UF0E0SLレジスタのE0HALTビットへのセット(1)は行われません。</p> <p>1: STALLハンドシェークで応答する 0: STALLハンドシェークで応答しない(初期値)</p> <p>なお、次のSETUPトークンを受信したときにこのビットはクリア(0)され、バスへのハンドシェーク応答はSTALL以外になります。FWでSNDSTLビットをセット(1)する場合には、UF0E0Wレジスタへの書き込みは行わないでください。また、セット(1)するタイミングによってはSTALL応答が間に合わずNAK応答を行ったあとに次の転送にSTALL応答する場合があります。</p> <p>このビットの設定は、セット(1)されたときに実行中のFW実行リクエストの間だけ有効です。次のSETUPトークン受信時に自動的にクリア(0)されます。</p> <p>備考 SNDSTLビットはFW実行リクエストに対してだけ有効です。</p> |
| 0 | RSUMIN | <p>USBバス上にResume信号を出力させます。UF0DSTLレジスタのRMWKビットがセット(1)されていないかぎり、このビットへの書き込みは無効となります。</p> <p>1: Resume信号を発生させる 0: Resume信号を発生させない(初期値)</p> <p>このビットがセット(1)されている間はResume信号を発生させ続けますので、一定時間経過したあとFWによりクリア(0)してください。内部でクロックによるサンプリングを行っているため、CLKが供給されている場合にのみ動作を保証できます。システムとしてCLKを停止する場合は注意してください。</p> |

(6) UF0 CLRリクエスト・レジスタ (UF0CLR)

受信されたCLEAR_FEATUREリクエストが何を対象にしたものかを示します。

8ビット単位でリードだけ可能です。

このレジスタは割り込み要求が発生したときにだけ意味を持ちます。各ビットはステータス・ステージ終了後にセット(1)され、このレジスタを読み出したときに自動的にクリア(0)されます。

UF0EnIMレジスタ (n = 1-4, 7) の設定と現在のInterfaceの設定によって各Endpointがサポートされていないときは、関連ビットは無効となります。

| | 7 | 6 | 5 | 4 | 3 | 2 | 1 | 0 | アドレス | 初期値 |
|--------|---|--------|--------|--------|--------|--------|--------|--------|-----------|-----|
| UF0CLR | 0 | CLREP7 | CLREP4 | CLREP3 | CLREP2 | CLREP1 | CLREP0 | CLRDEV | 0020000AH | 00H |

| ビット位置 | ビット名 | 意 味 |
|-------|--------|---|
| 6-1 | CLREPN | CLEAR_FEATURE Endpoint nリクエストを受信して、自動処理を行ったことを示します。 1: 自動処理を行った 0: 自動処理を行っていない(初期値) |
| 0 | CLRDEV | CLEAR_FEATURE Deviceリクエストを受信して、自動処理を行ったことを示します。 1: 自動処理を行った 0: 自動処理を行っていない(初期値) |

備考 n = 0-4, 7

(7) UF0 SETリクエスト・レジスタ (UF0SET)

自動処理を行ったSET_XXXXリクエスト (SET_INTERFACEを除く) が何を対象にしたものかを示します。

8ビット単位でリードだけ可能です。

このレジスタは割り込み要求が発生したときにだけ意味を持ちます。各ビットはステータス・ステージ終了後にセット (1) され、このレジスタを読み出したときに自動的にクリア (0) されます。

| | 7 | 6 | 5 | 4 | 3 | 2 | 1 | 0 | アドレス | 初期値 |
|--------|--------|---|---|---|---|-------|---|--------|-----------|-----|
| UF0SET | SETCON | 0 | 0 | 0 | 0 | SETEP | 0 | SETDEV | 0020000CH | 00H |

| ビット位置 | ビット名 | 意 味 |
|-------|--------|--|
| 7 | SETCON | SET_CONFIGURATIONリクエストを受信して、自動処理を行ったことを示します。 1: 自動処理を行った 0: 自動処理を行っていない (初期値) |
| 2 | SETEP | SET_FEATURE Endpoint nリクエスト (n=0-4, 7) を受信して、自動処理を行ったことを示します。 1: 自動処理を行った 0: 自動処理を行っていない (初期値) |
| 0 | SETDEV | SET_FEATURE Deviceリクエストを受信して、自動処理を行ったことを示します。 1: 自動処理を行った 0: 自動処理を行っていない (初期値) |

(8) UF0 EPステータスレジスタ (UF0EPS0)

USBバス状態，レジスタのデータの有無を示します。

8ビット単位でリードだけ可能です。

UF0EnIMレジスタ (n = 1-4, 7) の設定と現在のInterfaceの設定によって各Endpointがサポートされていないときは，関連ビットは無効となります。

UF0FIC0, UF0FIC1レジスタを設定してからこのレジスタにステータスが反映されるまでに5USBクロックかかります。したがって，正確にステータスを読み出す必要がある場合はUF0FIC0, UF0FIC1レジスタに対するライトとUF0EPS0, UF0EPS1, UF0EPS2レジスタ，UF0E0Nレジスタ，UF0ENレジスタに対するリードとの間は4USBクロック以上空けてください。

(1/2)

| | | | | | | | | | | |
|---------|---|-----|--------|--------|-------|-------|------|------|-----------|-----|
| | 7 | 6 | 5 | 4 | 3 | 2 | 1 | 0 | アドレス | 初期値 |
| UF0EPS0 | 0 | IT1 | BKOUT2 | BKOUT1 | BKIN2 | BKIN1 | EPOW | EP0R | 0020000EH | 00H |

| ビット位置 | ビット名 | 意 味 |
|-------|--------|---|
| 6 | IT1 | UF0INT1レジスタ (FIFO) にデータがあることを示します。また，UF0DENDレジスタのIT1DENDビットをセット (1) することにより，UF0INT1レジスタに書き込みを行わなくてもデータがある状態にすることが可能です (Nullデータ送信)。UF0INT1レジスタのカウンタが0であっても，UF0DENDレジスタのIT1DENDビットをセット (1) すると，同時にこのビットがハードウェアによりセット (1) されます。正常送信後にクリア (0) されます。 1: データがある 0: データがない (初期値) |
| 5, 4 | BKOUTn | CPU側に接続されたUF0BOnレジスタ (FIFO) にデータがあることを示します。UF0BOnレジスタを構成しているFIFOが切り替わったときに，ハードウェアにより自動的にセット (1) されます。CPU側に接続されたUF0BOnレジスタ (FIFO) の読み出しが終了 (カウンタ値 = 0) したときに，ハードウェアにより自動的にクリア (0) されます。Nullデータを受信した場合はセット (1) されません (FIFOのトグルも発生しません)。 1: データがある 0: データがない (初期値) |
| 3, 2 | BKInn | CPU側に接続されたUF0Binレジスタ (FIFO) にデータがあることを示します。また，UF0DENDレジスタのBKInDEDビットをセット (1) することにより，UF0Binレジスタに書き込みを行わなくてもデータがある状態にすることが可能です (Nullデータ送信)。UF0Binレジスタのカウンタが0であっても，UF0DENDレジスタのBKInDEDビットをセット (1) すると，同時にこのビットがハードウェアによりセット (1) されます。トグル動作時にクリア (0) されます。 1: データがある 0: データがない (初期値) |

備考 n = 1, 2

| ビット位置 | ビット名 | 意 味 |
|-------|------|--|
| 1 | EP0W | UF0E0Wレジスタ (FIFO) にデータがあることを示します。また、UF0DENDレジスタのE0DEDビットをセット (1) することにより、UF0E0Wレジスタに書き込みを行わなくてもデータがある状態にすることが可能です (Nullデータ送信)。UF0E0Wレジスタのカウンタが0であっても、UF0DENDレジスタのE0DEDビットをセット (1) すると、同時にこのビットがハードウェアによりセット (1) されます。正常送信後にクリア (0) されます。 1: データがある 0: データがない (初期値) |
| 0 | EP0R | UF0E0Rレジスタ (FIFO) にデータがあることを示します。UF0E0Rレジスタ (FIFO) の読み出しが終了 (カウンタ値 = 0) したときに、ハードウェアにより自動的にクリア (0) されます。Nullデータを受信した場合はセット (1) されません。 1: データがある 0: データがない (初期値) |

(9) UF0 EPステータス1レジスタ (UF0EPS1)

USBバス状態，レジスタのデータの有無を示します。

8ビット単位でリードだけ可能です。

| | 7 | 6 | 5 | 4 | 3 | 2 | 1 | 0 | アドレス | 初期値 |
|---------|------|---|---|---|---|---|---|---|-----------|-----|
| UF0EPS1 | RSUM | 0 | 0 | 0 | 0 | 0 | 0 | 0 | 00200010H | 00H |

| ビット位置 | ビット名 | 意 味 |
|-------|------|---|
| 7 | RSUM | <p>USBバスがResume状態にあることを示します。このビットは割り込み要求が発生したときにだけ意味を持ちます。</p> <p>1 : Suspend状態になった</p> <p>0 : Resume状態になった (初期値)</p> <p>内部でクロックによるサンプリングを行っているため、CLKが供給されている場合にのみ動作を保証できます。システムとしてCLKを停止する場合は注意してください。SIEではCLKが停止した状態でもINTUSBF1信号は動作します。したがって割り込み制御レジスタ(UFIC1)を有効にするか、USBFに対するCLKの周波数を下げることで対応が可能になります。</p> <p>このビットは読み出したときに自動的にクリア(0)されます。</p> |

(10) UF0 EPステータス2レジスタ (UF0EPS2)

USBバス状態，レジスタのデータの有無を示します。

8ビット単位でリードだけ可能です。

UF0EnIMレジスタ (n = 1-4, 7) の設定と現在のInterfaceの設定によって各Endpointがサポートされていないときは，関連ビットは無効となります。

| | 7 | 6 | 5 | 4 | 3 | 2 | 1 | 0 | アドレス | 初期値 |
|---------|---|---|-------|-------|-------|-------|-------|-------|-----------|-----|
| UF0EPS2 | 0 | 0 | HALT7 | HALT4 | HALT3 | HALT2 | HALT1 | HALT0 | 00200012H | 00H |

| ビット位置 | ビット名 | 意味 |
|-------|-------|---|
| 5-0 | HALTn | <p>現在Endpoint nがストールしていることを示すビットです。オーバラン発生や規定外リクエスト受信などのストール条件が成立した場合にセット(1)されます。これらのビットはハードウェアにより自動的にセット(1)されます。</p> <p>1: Endpointがストールしている</p> <p>0: Endpointはストールしていない(初期値)</p> <p>オーバラン発生/規定外リクエスト受信などによりHALT0ビットがセット(1)されると，同時にSNDSTLビットもセット(1)されます。この状態で次のSETUPトークンを受信すると，SNDSTLビットがクリア(0)されるため，このビットもクリア(0)されます。なお，SET_FEATURE Endpoint0リクエストによりEndpoint0をストールさせた場合には，CLEAR_FEATURE Endpoint0リクエストを受信するかFWでHalt Featureをクリアするまでこのビットはクリア(0)されません。Endpoint0のHalt Featureをセットした状態でGET_STATUS Endpoint0, CLEAR_FEATURE Endpoint0, SET_FEATURE Endpoint0リクエスト，またはCPUDEC割り込み要求によりFWで処理を行うリクエストを受信した場合には，次のSETUPトークンを受信するまでHALT0ビットはマスクされ0になります。Endpoint nがCLEAR_FEATURE Endpointリクエストを受信するまでかEndpointがリンクされたInterfaceに対するSET_INTERFACE, SET_CONFIGURATIONリクエストでHalt Featureをクリアするまで，またはFWでHalt Featureをクリアするまで，HALTnビットはクリア(0)されません。SET_INTERFACE, SET_CONFIGURATIONリクエストを正常処理した場合には，wValue値が現行の設定値と同じであったとしてもEndpoint0を除いたすべての対象EndpointのHalt Featureはリクエストを処理したあとにクリアされ，これらのビットもクリア(0)されます。Endpoint0のHalt FeatureがセットされているとSET_INTERFACE, SET_CONFIGURATIONリクエストはSTALL応答されるため，Endpoint0のHalt Featureはクリアできません。</p> |

備考 n = 0-4, 7, 8

(11) UF0 INTステータス0レジスタ (UF0IS0)

割り込み要因を示します。このレジスタに変化があった場合は、EPCINT0Bがアクティブになります。8ビット単位でリードだけ可能です。

USBFから割り込み要求 (INTUSBF0) が発生した場合、FWはこのレジスタを読み出し割り込み要因を確認してください。

このレジスタの各ビットは、UF0IC0レジスタの対応ビットに0を書き込むと強制的にクリア (0) されます。

注意 USBFでは、Bus Reset, Resume, Shortなど複数の割り込み要因が内部で論理和 (OR) され、1つの割り込み要求 (INTUSBF0) として発生します。このため、複数の割り込み要因が発生している場合、複数の割り込み要因が論理和 (OR) されてINTUSBF0割り込み要求を発行します。例えば、Bus Reset割り込み要因とResume割り込み要因が発生している場合には、2つの要因が論理和 (OR) されてINTUSBF0割り込み要求を発行します。

この条件で、Bus Reset割り込み要因だけをクリア (0) (UF0IC0.BUSRSTC = 0) した場合、Resume割り込み要因が残っているため、V850ES/JG3-H, V850ES/JH3-H内部のINTUSBF0割り込み要求はセット (1) された状態のままとなり、新たに割り込み要求フラグ (US0BIC.US0BIF) がセット (1) されないことがあります。

この場合、INTUSBF0割り込み処理ルーチン内で各割り込み要求のクリア処理を実施したあと、改めてUF0IS0, UF0IS1レジスタのフラグ状態を確認し、フラグがセット (1) されている割り込み要因がある場合には、フラグのクリア (一括クリアではなく、該当ビットのみをクリア) を行ってください。

(1/2)

| | | | | | | | | | | |
|--------|--------|--------|---|-------|-------|-------|-------|--------|-----------|-----|
| | 7 | 6 | 5 | 4 | 3 | 2 | 1 | 0 | アドレス | 初期値 |
| UF0IS0 | BUSRST | RSUSPD | 0 | SHORT | DMAED | SETRQ | CLRRQ | EPHALT | 00200020H | 00H |

| ビット位置 | ビット名 | 意味 |
|-------|--------|---|
| 7 | BUSRST | Bus Resetが行われたことを示します。 1 : Bus Resetが行われた (割り込み要求発生) 0 : Bus Reset状態ではない (初期値) |
| 6 | RSUSPD | ResumeまたはSuspend状態が発生したことを示します。FWでUF0EPS1レジスタのビット7を参照してください。 1 : ResumeまたはSuspend状態が発生した (割り込み要求発生) 0 : ResumeまたはSuspend状態が発生していない (初期値) |
| 4 | SHORT | UF0BO1, UF0BO2レジスタのいずれかのFIFOからデータが読み出され、USBSPnB信号 (n=2, 4) のいずれかをアクティブにしたことを示します。DMAモードでFIFOがフルになっていないときにだけ有効です。 1 : USBSPnB信号をアクティブにした (割り込み要求発生) 0 : USBSPnB信号をアクティブにしない (初期値) 実際にどのEndpointに対する動作であるかはUF0DMS1レジスタで確認してください。ただし、FWによりUF0DMS1レジスタを読み出しても、自動的にクリア (0) されません。 |

| ビット位置 | ビット名 | 意味 |
|-------|--------|---|
| 3 | DMAED | <p>Endpoint n用DMA終了 (TC) 信号 (n = 1-4, 7) のいずれかがアクティブになったことを示します。</p> <p>1: Endpoint n用DMA終了信号が入力された (割り込み要求発生)</p> <p>0: Endpoint n用DMA終了信号が入力されていない (初期値)</p> <p>このビットがセット (1) されると, Endpoint n用DMA要求信号はインアクティブになります。FWによりDMA転送許可を行わないかぎり, Endpoint n用DMA要求信号はアクティブになりません。</p> <p>実際にどのEndpointに対する動作であるかはUF0DMS0レジスタで確認してください。ただし, FWによりUF0DMS0レジスタを読み出しても, 自動的にクリア (0) されません。</p> |
| 2 | SETRQ | <p>自動処理対象のSET_XXXXリクエストを受信し, 自動処理を行ったことを示します (XXXX = CONFIGURATION, FEATURE)。</p> <p>1: 自動処理対象のSET_XXXXリクエストを受信した (割り込み要求発生)</p> <p>0: 自動処理対象のSET_XXXXリクエストを受信していない (初期値)</p> <p>このビットはステータス・ステージ終了後にセット (1) されます。リクエストの対象が何かはUF0SETレジスタを参照してください。FWによりUF0SETレジスタを読み出しても, 自動的にクリア (0) されません。</p> <p>なお, SET_FEATURE Endpointリクエストを受信したときはEPHALTビットもセット (1) されます。</p> |
| 1 | CLRRQ | <p>CLEAR_FEATUREリクエストを受信し, 自動処理を行ったことを示します。</p> <p>1: CLEAR_FEATUREリクエストを受信した (割り込み要求発生)</p> <p>0: CLEAR_FEATUREリクエストを受信していない (初期値)</p> <p>このビットはステータス・ステージ終了後にセット (1) されます。</p> <p>CLEAR_FEATUREリクエストの対象が何かはUF0CLRレジスタを参照してください。FWによりUF0CLRレジスタを読み出しても, 自動的にクリア (0) されません。</p> |
| 0 | EPHALT | <p>Endpointがストールしていることを示します。</p> <p>1: Endpointがストールしている (割り込み要求発生)</p> <p>0: Endpointがストールしていない (初期値)</p> <p>なお, FWのセットによりEndpointをストールさせた場合もこのビットがセット (1) されます。</p> <p>ストールしているEndpointは, UF0EPS2レジスタを参照してください。CLEAR_FEATURE Endpoint, SET_INTERFACE, SET_CONFIGURATIONリクエストを受信しても, 自動的にクリア (0) されません。またEndpoint0のオーバーラン発生の場合, 次のSETUPトークンを受信しても, 自動的にクリア (0) されません。</p> <p>注意 Endpoint0のHalt Featureがセットされてこの割り込み要求が発生した場合でも, SET_FEATURE Endpoint0, CLEAR_FEATURE Endpoint0, GET_STATUS Endpoint0リクエストまたはFW処理リクエストを受信してから次の前述以外のSETUPトークンを受信するまではUF0EPS2レジスタのビット0はマスクされ0になります。</p> |

(12) UF0 INTステータス1レジスタ (UF0IS1)

割り込み要因を示します。このレジスタに変化があった場合は、EPCINT0Bがアクティブになります。8ビット単位でリードだけ可能です。

USBFから割り込み要求 (INTUSBF0) が発生した場合、FWIはこのレジスタを読み出し割り込み要因を確認してください。

このレジスタの各ビットは、UF0IC1レジスタの対応ビットに0を書き込むと強制的にクリア (0) されます。ただし、UF0IS1レジスタのSUCES, STGビットは次のSETUPトークン受信で自動的にクリア (0) されます。

注意 USBFでは、Bus Reset, Resume, Shortなど複数の割り込み要因が内部で論理和 (OR) され、1つの割り込み要求 (INTUSBF0) として発生します。このため、複数の割り込み要因が発生している場合、複数の割り込み要因が論理和 (OR) されてINTUSBF0割り込み要求を発行します。例えば、Bus Reset割り込み要因とResume割り込み要因が発生している場合には、2つの要因が論理和 (OR) されてINTUSBF0割り込み要求を発行します。

この条件で、Bus Reset割り込み要因だけをクリア (0) (UF0IC0.BUSRSTC = 0) した場合、Resume割り込み要因が残っているため、V850ES/JG3-H, V850ES/JH3-H内部のINTUSBF0割り込み要求はセット (1) された状態のままとなり、新たに割り込み要求フラグ (US0BIC.US0BIF) がセット (1) されないことがあります。

この場合、INTUSBF0割り込み処理ルーチン内で各割り込み要求のクリア処理を実施したあと、改めてUF0IS0, UF0IS1レジスタのフラグ状態を確認し、フラグがセット (1) されている割り込み要因がある場合には、フラグのクリア (一括クリアではなく、該当ビットのみをクリア) を行ってください。

(1/2)

| | 7 | 6 | 5 | 4 | 3 | 2 | 1 | 0 | アドレス | 初期値 |
|--------|---|------|--------|-------|-------|-----|------|------------|-----------|-----|
| UF0IS1 | 0 | E0IN | E0INDT | E0ODT | SUCES | STG | PROT | CPU DEC | 00200022H | 00H |

| ビット位置 | ビット名 | 意味 |
|-------|--------|--|
| 6 | E0IN | Endpoint0に対するINトークンを受信して、ハードウェアが自動的にNAKを送信したことを示します。 1: INトークンを受信しNAKを送出した (割り込み要求発生) 0: INトークンを受信していない (初期値) |
| 5 | E0INDT | UF0E0Wレジスタからデータが正常に送信されたことを示します。 1: UF0E0Wレジスタから送信が完了した (割り込み要求発生) 0: UF0E0Wレジスタから送信を完了していない (初期値) データはUF0E0NレジスタのEP0NKWビットをセット (1) した次のINトークンに同期して送信されますが、そのデータをホストが正常受信した場合にハードウェアにより自動的にセット (1) されます。Nullパケットでもセット (1) されます。UF0E0Wレジスタに書き込みを行った最初のライト・アクセス時にハードウェアにより自動的にクリア (0) されます。 |

| ビット位置 | ビット名 | 意 味 |
|-------|--------|--|
| 4 | E0ODT | <p>データがUF0E0Rレジスタに正常に受信されたことを示します。</p> <p>1: UF0E0Rレジスタにデータがある (割り込み要求発生)</p> <p>0: UF0E0Rレジスタにデータがない (初期値)</p> <p>正常に受信するとハードウェアにより自動的にセット (1) され、同時にUF0EPS0レジスタのEP0Rビットもセット (1) されます。Nullパケットを受信した場合はセット (1) されません。FWによりUF0E0Rレジスタを読み出し、UF0E0Lレジスタの値が0になるとハードウェアにより自動的にクリア (0) されます。</p> |
| 3 | SUCES | <p>FW処理またはハードウェア処理リクエストのどちらかを受信し、ステータス・ステージを正常に終了したことを示します。</p> <p>1: コントロール転送を正常に処理し終わった (割り込み要求発生)</p> <p>0: コントロール転送を正常に処理し終わっていない (初期値)</p> <p>このビットはステータス・ステージ終了後にセット (1) されます。また、次のSETUPトークンを受信したときにハードウェアにより自動的にクリア (0) されます。</p> <p>なお、コントロール転送のステータス・ステージでData PIDが0のデータ (Nullデータ) を受信した場合もSUCESビットがセット (1) されます。</p> |
| 2 | STG | <p>コントロール転送でステータス・ステージが変わったときにセット (1) されます。FW処理またはハードウェア処理のいずれのリクエストでも有効です。また、コントロール転送 (データなし) でもステータス・ステージが変わったときにはセット (1) されます。</p> <p>1: ステータス・ステージに入った (割り込み要求発生)</p> <p>0: ステータス・ステージに入っていない (初期値)</p> <p>このビットは次のSETUPトークンを受信したときにハードウェアにより自動的にクリア (0) されます。</p> <p>なお、データ・ステージでACKを正常に受信できていない状態でコントロール転送がステータス・ステージが変わった場合でもセット (1) されます。この場合、FWでコントロール転送 (リード) を処理している場合にはUF0E0Wレジスタと同時にUF0E0NレジスタのEP0NKWビットもクリア (0) されます。</p> |
| 1 | PROT | <p>SETUPトークンを受信したことを示します。ハードウェア処理またはFW処理のいずれのリクエストでも有効です。</p> <p>1: SETUPトークンを正常受信した (割り込み要求発生)</p> <p>0: SETUPトークンを受信していない (初期値)</p> <p>このビットは、UF0E0STレジスタにデータを正常受信した際にセット (1) されます。UF0E0STレジスタを最初にリード・アクセスする際などに、FWによってクリア (0) してください。FWによりクリア (0) しなかった場合、次のSETUPトークンを正常に受け取ったことを認識できません。</p> <p>このビットは、コントロール転送中に再度SETUPトランザクションが行われたことを確実に認識するために使用します。コントロール転送中に再度SETUPトランザクションが行われ、2番目のリクエストがハードウェア実行の場合CPUDECビットはセット (1) されないため、このビットで確認することができます。</p> |
| 0 | CPUDEC | <p>UF0E0STレジスタにFWでデコードを行うリクエストがあることを示します。</p> <p>1: UF0E0STレジスタにデータがある (割り込み要求発生)</p> <p>0: UF0E0STレジスタにデータがない (初期値)</p> <p>UF0E0STレジスタのデータをすべてリードすると、ハードウェアにより自動的にクリア (0) されます。</p> |

(13) UF0 INTステータス2レジスタ (UF0IS2)

割り込み要因を示します。このレジスタに変化があった場合は、EPCINT1Bがアクティブになります。8ビット単位でリードだけ可能です。

USBFから割り込み要求 (INTUSBF0) が発生した場合、FWIはこのレジスタを読み出し割り込み要因を確認してください。

このレジスタの各ビットは、UF0IC2レジスタの対応ビットに0を書き込むと強制的にクリア (0) されます。

UF0EnIMレジスタ (n = 1, 3, 7) の設定と現在のInterfaceの設定によって各Endpointがサポートされていないときは、関連ビットは無効となります。

| | | | | | | | | | | |
|--------|--------|--------|--------|--------|---|---|---|-------|-----------|-----|
| | 7 | 6 | 5 | 4 | 3 | 2 | 1 | 0 | アドレス | 初期値 |
| UF0IS2 | BKI2IN | BKI2DT | BKI1IN | BKI1DT | 0 | 0 | 0 | IT1DT | 00200024H | 00H |

| ビット位置 | ビット名 | 意 味 |
|-------|--------|---|
| 7, 5 | BKInIN | UF0BInレジスタ (Endpoint m) に対するINトークンを受信してNAKを返信したことを示します。 1: INトークンを受信しNAKを送出した (割り込み要求発生) 0: INトークンを受信していない (初期値) |
| 6, 4 | BKInDT | UF0BInレジスタ (Endpoint m) のFIFOのトグルが発生したことを示します。これはEndpoint mにデータを書き込めることを意味します。 1: FIFOのトグル動作が発生した (割り込み要求発生) 0: FIFOのトグル動作が発生していない (初期値) Endpoint mに書き込まれたデータはUF0ENレジスタのBKInNKビットがセット (1) された次のINトークンに同期して送信されますが、FIFOのトグル動作が発生してCPU側からデータが書き込めるようになると、このビットがハードウェアにより自動的にセット (1) されます。Nullパッケージの場合でもFIFOの切り替えが行われた場合はセット (1) されます。UF0BInレジスタに書き込みを行った最初のライト・アクセス時にハードウェアが自動的にクリア (0) します。 |
| 0 | IT1DT | UF0INT1レジスタ (Endpoint x) からデータが正常に送信されたことを示します。 1: 送信が完了した (割り込み要求発生) 0: 送信が完了していない (初期値) データはUF0ENレジスタのITnNKビットをセット (1) した次のINトークンに同期して送信されますが、そのデータをホストが正常受信した場合にハードウェアにより自動的にセット (1) されます。UF0INT1レジスタに書き込みを行った最初のライト・アクセス時にハードウェアが自動的にクリア (0) します。Nullパッケージでもセット (1) されます。 |

備考 n = 1, 2

n = 1のときm = 1, x = 7

n = 2のときm = 3

(14) UF0 INTステータス3レジスタ (UF0IS3)

割り込み要因を示します。このレジスタに変化があった場合は、EPCINT1Bがアクティブになります。8ビット単位でリードだけ可能です。

USBFから割り込み要求 (INTUSBF0) が発生した場合、FWIはこのレジスタを読み出し割り込み要因を確認してください。

このレジスタの各ビットは、UF0IC3レジスタの対応ビットに0を書き込むと強制的にクリア (0) されます。

UF0EnIMレジスタ (n = 2, 4) の設定と現在のInterfaceの設定によって各Endpointがサポートされていないときは、関連ビットは無効となります。

(1/2)

| | | | | | | | | | | |
|--------|--------|--------|-------------|--------|--------|--------|-------------|--------|-----------|-----|
| | 7 | 6 | 5 | 4 | 3 | 2 | 1 | 0 | アドレス | 初期値 |
| UF0IS3 | BKO2FL | BKO2NL | BKO2 NAK | BKO2DT | BKO1FL | BKO1NL | BKO1 NAK | BKO1DT | 00200026H | 00H |

| ビット位置 | ビット名 | 意 味 |
|-------|---------|--|
| 7, 3 | BKOnFL | UF0BOnレジスタ (Endpoint m) にデータが正常受信され、CPU/SIEの両方のFIFOにデータが保持されていることを示します。 1: UF0BOnレジスタの両方のFIFOに受信データが存在する (割り込み要求発生) 0: UF0BOnレジスタの少なくともSIE側FIFOには受信データが存在しない (初期値) CPU/SIEの両方のFIFOにデータが保持されると、ハードウェアにより自動的にセット (1) されます。FIFOのトグル動作が起こるとハードウェアにより自動的にクリア (0) されます。 |
| 6, 2 | BKOnNL | UF0BOnレジスタ (Endpoint m) でNullパケット (0長パケット) を受信したことを示します。 1: Nullパケットを受信した (割り込み要求発生) 0: Nullパケットは受信していない (初期値) FIFOが空の状態ではNullパケットの受信により受信直後にこのビットがセット (1) されます。CPU側FIFOにデータが存在する状態ではCPU側FIFOの読み出しが完了したあとにこのビットがセット (1) されます。 |
| 5, 1 | BKOnNAK | UF0BOnレジスタ (Endpoint m) に対するOUTトークンを受信してNAKを返信したことを示します。 1: OUTトークンを受信しNAKを送出した (割り込み要求発生) 0: OUTトークンを受信していない (初期値) |

備考 n = 1, 2
n = 1のときm = 2
n = 2のときm = 4

| ビット位置 | ビット名 | 意 味 |
|-------|--------|---|
| 4, 0 | BKOnDT | <p>UF0BOnレジスタ (Endpoint m) にデータが正常受信されたことを示します。</p> <p>1: 正常に受信が完了した (割り込み要求発生)</p> <p>0: 受信が完了していない (初期値)</p> <p>正常受信を行いFIFOが切り替わったときに,ハードウェアにより自動的にセット (1) され,同時にUF0EPS0レジスタの対応ビットもセット (1) されます。Null パケットの場合はセット (1) されません。FWIによるUF0BOnレジスタ読み出しでUF0BOnLレジスタの値が0になると,ハードウェアにより自動的にクリア (0) されます。</p> <p>このビットはCPU側のFIFOをすべて読み出したときに自動的にクリア (0) されますが,このときSIE側にデータがあれば割り込み要求はクリアされずINTUSBF1信号もインアクティブになりません。連続してデータを受信した場合は,アクティブのままになります。</p> |

備考 n = 1, 2
n = 1のときm = 2
n = 2のときm = 4

(15) UF0 INTステータス4レジスタ (UF0IS4)

割り込み要因を示します。このレジスタに変化があった場合は、EPCINT2Bがアクティブになります。

8ビット単位でリードだけ可能です。

USBFから割り込み要求 (INTUSBF0) が発生した場合、FWはこのレジスタを読み出して割り込み要因を確認してください。

このレジスタのビットは、UF0IC4レジスタの対応ビットに0を書き込むと強制的にクリア(0)されます。

UF0EnIMレジスタ (n = 1-4, 7) の設定と現在のInterfaceの設定によって各Endpointがサポートされていないときは、関連ビットは無効となります。

| | | | | | | | | | | |
|--------|---|---|--------|---|---|---|---|---|-----------|-----|
| | 7 | 6 | 5 | 4 | 3 | 2 | 1 | 0 | アドレス | 初期値 |
| UF0IS4 | 0 | 0 | SETINT | 0 | 0 | 0 | 0 | 0 | 00200028H | 00H |

| ビット位置 | ビット名 | 意 味 |
|-------|--------|---|
| 5 | SETINT | SET_INTERFACEリクエストを受信して、自動処理を行ったことを示します。 1: 自動処理を行った (割り込み要求発生) 0: 自動処理を行っていない (初期値) 現在の設定がどのようになっているかはUF0ASSレジスタまたはUF0IFnレジスタ (n = 0-4) を読み出すことで判断できます。 |

(16) UF0 INTマスクレジスタ (UF0IM0)

UF0IS0レジスタに示される割り込み要因のマスクを制御します。

8ビット単位でリード/ライト可能です。

FWはこのレジスタの該当するビットに1を書き込むことでUSBFからの割り込み要求 (INTUSBF0) 発生をマスクします。マスクした場合もステータスは反映されます。

| | | | | | | | | | | |
|--------|-------------|-------------|---|--------|------------|------------|------------|-------------|-----------|-----|
| | 7 | 6 | 5 | 4 | 3 | 2 | 1 | 0 | アドレス | 初期値 |
| UF0IM0 | BUS RSTM | RSU SPDM | 0 | SHORTM | DMA EDM | SET RQM | CLR RQM | EP HALTM | 0020002EH | 00H |

| ビット位置 | ビット名 | 意味 |
|-------|---------|---|
| 7 | BUSRSTM | Bus Reset割り込みのマスクを行います。 1: マスクする 0: マスクしない (初期値) |
| 6 | RSUSPDM | Resume/Suspend割り込みのマスクを行います。 1: マスクする 0: マスクしない (初期値) |
| 4 | SHORTM | Short割り込みのマスクを行います。 1: マスクする 0: マスクしない (初期値) |
| 3 | DMAEDM | DMA_END割り込みのマスクを行います。 1: マスクする 0: マスクしない (初期値) |
| 2 | SETRQM | SET_RQ割り込みのマスクを行います。 1: マスクする 0: マスクしない (初期値) |
| 1 | CLRRQM | CLR_RQ割り込みのマスクを行います。 1: マスクする 0: マスクしない (初期値) |
| 0 | EPHALTM | EP_Halt割り込みのマスクを行います。 1: マスクする 0: マスクしない (初期値) |

(17) UF0 INTマスクレジスタ (UF0IM1)

UF0IS1レジスタに示される割り込み要因のマスクを制御します。

8ビット単位でリード/ライト可能です。

FWはこのレジスタの該当するビットに1を書き込むことでUSBFからの割り込み要求 (INTUSBF0) 発生をマスクします。マスクした場合もステータスは反映されます。

| | | | | | | | | | | |
|--------|---|-------|-------------|------------|--------|------|-------|-------------|-----------|-----|
| | 7 | 6 | 5 | 4 | 3 | 2 | 1 | 0 | アドレス | 初期値 |
| UF0IM1 | 0 | E0INM | E0 INDTM | E0 ODTM | SUCESM | STGM | PROTM | CPU DECM | 00200030H | 00H |

| ビット位置 | ビット名 | 意味 |
|-------|---------|---|
| 6 | E0INM | EP0IN割り込みのマスクを行います。 1: マスクする 0: マスクしない (初期値) |
| 5 | E0INDTM | EP0INDT割り込みのマスクを行います。 1: マスクする 0: マスクしない (初期値) |
| 4 | E0ODTM | EP0OUTDT割り込みのマスクを行います。 1: マスクする 0: マスクしない (初期値) |
| 3 | SUCESM | Success割り込みのマスクを行います。 1: マスクする 0: マスクしない (初期値) |
| 2 | STGM | Stg割り込みのマスクを行います。 1: マスクする 0: マスクしない (初期値) |
| 1 | PROTM | Protect割り込みのマスクを行います。 1: マスクする 0: マスクしない (初期値) |
| 0 | CPUDECM | CPUDEC割り込みのマスクを行います。 1: マスクする 0: マスクしない (初期値) |

(18) UF0 INTマスク2レジスタ (UF0IM2)

UF0IS2レジスタに示される割り込み要因のマスクを制御します。

8ビット単位でリード/ライト可能です。

FWは、このレジスタの該当するビットに1を書き込むことでUSBFからの割り込み要求 (INTUSBF0) 発生をマスクします。マスクを行った場合もステータスは反映されます。

UF0EnIMレジスタ (n = 1, 3, 7) の設定と現在のInterfaceの設定によって各Endpointがサポートされていないときは、関連ビットは無効となります。

| | 7 | 6 | 5 | 4 | 3 | 2 | 1 | 0 | アドレス | 初期値 |
|--------|---------|-------------|---------|-------------|---|---|---|--------|-----------|-----|
| UF0IM2 | BKI2INM | BKI2 DTM | BKI1INM | BKI1 DTM | 0 | 0 | 0 | IT1DTM | 00200032H | 00H |

| ビット位置 | ビット名 | 意 味 |
|-------|---------|--|
| 7, 5 | BKInINM | BLKInIN割り込みのマスクを行います。 1: マスクする 0: マスクしない (初期値) |
| 6, 4 | BKInDTM | BLKInDT割り込みのマスクを行います。 1: マスクする 0: マスクしない (初期値) |
| 0 | IT1DTM | INTnDT割り込みのマスクを行います。 1: マスクする 0: マスクしない (初期値) |

備考 n = 1, 2

(19) UF0 INTマスク3レジスタ (UF0IM3)

UF0IS3レジスタに示される割り込み要因のマスクを制御します。

8ビット単位でリード/ライト可能です。

FWは、このレジスタの該当するビットに1を書き込むことでUSBFからの割り込み要求 (INTUSBF0) 発生をマスクします。マスクを行った場合もステータスは反映されます。

UF0EnIMレジスタ (n = 2, 4) の設定と現在のInterfaceの設定によって各Endpointがサポートされていないときは、関連ビットは無効となります。

| | 7 | 6 | 5 | 4 | 3 | 2 | 1 | 0 | アドレス | 初期値 |
|--------|-------------|-------------|--------------|-------------|-------------|-------------|--------------|-------------|-----------|-----|
| UF0IM3 | BKO2 FLM | BKO2 NLM | BKO2 NAKM | BKO2 DTM | BKO1 FLM | BKO1 NLM | BKO1 NAKM | BKO1 DTM | 00200034H | 00H |

| ビット位置 | ビット名 | 意味 |
|-------|----------|--|
| 7, 3 | BKOnFLM | BLKOnFL割り込みのマスクを行います。 1: マスクする 0: マスクしない (初期値) |
| 6, 2 | BKOnNLM | BLKOnNL割り込みのマスクを行います。 1: マスクする 0: マスクしない (初期値) |
| 5, 1 | BKOnNAKM | BLKOnNK割り込みのマスクを行います。 1: マスクする 0: マスクしない (初期値) |
| 4, 0 | BKOnDTM | BLKOnDT割り込みのマスクを行います。 1: マスクする 0: マスクしない (初期値) |

備考 n = 1, 2

(20) UF0 INTマスク4レジスタ (UF0IM4)

UF0IS4レジスタに示される割り込み要因のマスクを制御します。

8ビット単位でリード/ライト可能です。

FWは、このレジスタの該当するビットに1を書き込むことでUSBFからの割り込み要求 (INTUSBF0) 発生をマスクします。マスクを行った場合もステータスは反映されます。

UF0EnIMレジスタ (n = 1-4, 7) の設定と現在のInterfaceの設定によって各Endpointがサポートされていないときは、関連ビットは無効となります。

| | | | | | | | | | | |
|--------|---|---|---------|---|---|---|---|---|-----------|-----|
| | 7 | 6 | 5 | 4 | 3 | 2 | 1 | 0 | アドレス | 初期値 |
| UF0IM4 | 0 | 0 | SETINTM | 0 | 0 | 0 | 0 | 0 | 00200036H | 00H |

| ビット位置 | ビット名 | 意味 |
|-------|---------|--|
| 5 | SETINTM | SET_INT割り込みのマスクを行います。 1: マスクする 0: マスクしない (初期値) |

(21) UF0 INTクリアレジスタ (UF0IC0)

UF0IS0レジスタに示される割り込み要因のクリアを制御します。

8ビット単位でライトだけ可能です。このレジスタをリードした場合は、FFHが読み出せます。

FWはこのレジスタの該当するビットに0を書き込むことで割り込み要因をクリアできます。ハードウェアが自動的にクリア(0)するビットでも、ハードウェアによるクリア(0)の前にFWによるクリア(0)が可能です。0を書き込んだあとは自動的にセット(1)されます。1を書き込んででも無効となります。

| | | | | | | | | | | |
|--------|-------------|-------------|---|--------|------------|------------|------------|-------------|-----------|-----|
| | 7 | 6 | 5 | 4 | 3 | 2 | 1 | 0 | アドレス | 初期値 |
| UF0IC0 | BUS RSTC | RSU SPDC | 1 | SHORTC | DMA EDC | SET RQC | CLR RQC | EP HALTC | 0020003CH | FFH |

| ビット位置 | ビット名 | 意味 |
|-------|---------|---|
| 7 | BUSRSTC | Bus Reset割り込み要求をクリアします。 0 : クリアする |
| 6 | RSUSPDC | Resume/Suspend割り込み要求をクリアします。 0 : クリアする |
| 4 | SHORTC | Short割り込み要求をクリアします。 0 : クリアする |
| 3 | DMAEDC | DMA_END割り込み要求をクリアします。 0 : クリアする |
| 2 | SETRQC | SET_RQ割り込み要求をクリアします。 0 : クリアする |
| 1 | CLRRQC | CLR_RQ割り込み要求をクリアします。 0 : クリアする |
| 0 | EPHALTC | EP_Halt割り込み要求をクリアします。 0 : クリアする |

(22) UF0 INTクリアレジスタ (UF0IC1)

UF0IS1レジスタに示される割り込み要因のクリアを制御します。

8ビット単位でライトだけ可能です。このレジスタをリードした場合は、FFHが読み出せます。

FWはこのレジスタの該当するビットに0を書き込むことで割り込み要因をクリアできます。ハードウェアが自動的にクリア(0)するビットでも、ハードウェアによるクリア(0)の前にFWによるクリア(0)が可能です。0を書き込んだあとは自動的にセット(1)されます。1を書き込んででも無効となります。

| | | | | | | | | | | |
|--------|---|-------|-------------|--------|--------|------|-------|-------------|-----------|-----|
| | 7 | 6 | 5 | 4 | 3 | 2 | 1 | 0 | アドレス | 初期値 |
| UF0IC1 | 1 | E0INC | E0 INDTC | E0ODTC | SUCESC | STGC | PROTC | CPU DECC | 0020003EH | FFH |

| ビット位置 | ビット名 | 意 味 |
|-------|---------|-------------------------------------|
| 6 | E0INC | EP0IN割り込み要求をクリアします。 0 : クリアする |
| 5 | E0INDTC | EP0INDT割り込み要求をクリアします。 0 : クリアする |
| 4 | E0ODTC | EP0OUTDT割り込み要求をクリアします。 0 : クリアする |
| 3 | SUCESC | Success割り込み要求をクリアします。 0 : クリアする |
| 2 | STGC | Stg割り込み要求をクリアします。 0 : クリアする |
| 1 | PROTC | Protect割り込み要求をクリアします。 0 : クリアする |
| 0 | CPUDECC | CPUDECC割り込み要求をクリアします。 0 : クリアする |

(23) UF0 INTクリアレジスタ (UF0IC2)

UF0IS2レジスタに示される割り込み要因のクリアを制御します。

8ビット単位でライトだけ可能です。このレジスタをリードした場合は、FFHが読み出せます。

FWはこのレジスタの該当するビットに0を書き込むことで割り込み要因をクリアできます。ハードウェアが自動的にクリア (0) するビットでも、ハードウェアによるクリア (0) の前にFWによるクリア (0) が可能です。0を書き込んだあとは自動的にセット (1) されます。1を書き込んででも無効となります。

UF0EnIMレジスタ (n = 1, 3, 7) の設定と現在のInterfaceの設定によって各Endpointがサポートされていないときは、関連ビットは無効となります。

| | | | | | | | | | | |
|--------|---------|-------------|---------|-------------|---|---|---|--------|-----------|-----|
| | 7 | 6 | 5 | 4 | 3 | 2 | 1 | 0 | アドレス | 初期値 |
| UF0IC2 | BKI2INC | BKI2 DTC | BKI1INC | BKI1 DTC | 1 | 1 | 1 | IT1DTC | 00200040H | FFH |

| ビット位置 | ビット名 | 意 味 |
|-------|---------|------------------------------------|
| 7, 5 | BKInINC | BLKInIN割り込み要求をクリアします。 0 : クリアする |
| 6, 4 | BKInDTC | BLKInDT割り込み要求をクリアします。 0 : クリアする |
| 0 | IT1DTC | INTnDT割り込み要求をクリアします。 0 : クリアする |

備考 n = 1, 2

(24) UF0 INTクリア3レジスタ (UF0IC3)

UF0IS3レジスタに示される割り込み要因のクリアを制御します。

8ビット単位でライトだけ可能です。このレジスタをリードした場合は、FFHが読み出せます。

FWはこのレジスタの該当するビットに0を書き込むことで割り込み要因をクリアできます。ハードウェアが自動的にクリア(0)するビットでも、ハードウェアによるクリア(0)の前にFWによるクリア(0)が可能です。0を書き込んだあとは自動的にセット(1)されます。1を書き込んででも無効となります。

UF0EnIMレジスタ(n=2,4)の設定と現在のInterfaceの設定によって各Endpointがサポートされていないときは、関連ビットは無効となります。

| | | | | | | | | | | |
|--------|------|------|------|------|------|------|------|------|-----------|-----|
| | 7 | 6 | 5 | 4 | 3 | 2 | 1 | 0 | アドレス | 初期値 |
| UF0IC3 | BKO2 | BKO2 | BKO2 | BKO2 | BKO1 | BKO1 | BKO1 | BKO1 | 00200042H | FFH |
| | FLC | NLC | NAKC | DTC | FLC | NLC | NAKC | DTC | | |

| ビット位置 | ビット名 | 意味 |
|-------|----------|------------------------------------|
| 7, 3 | BKOnFLC | BLKOnFL割り込み要求をクリアします。 0 : クリアする |
| 6, 2 | BKOnNLC | BLKOnNL割り込み要求をクリアします。 0 : クリアする |
| 5, 1 | BKOnNAKC | BLKOnNK割り込み要求をクリアします。 0 : クリアする |
| 4, 0 | BKOnDTC | BLKOnDT割り込み要求をクリアします。 0 : クリアする |

備考 n = 1, 2

(25) UF0 INTクリアレジスタ (UF0IC4)

UF0IS4レジスタに示される割り込み要因のクリアを制御します。

8ビット単位でライトだけ可能です。このレジスタをリードした場合は、FFHが読み出せます。

FWはこのレジスタの該当するビットに0を書き込むことで割り込み要因をクリアできます。ハードウェアが自動的にクリア(0)するビットでも、ハードウェアによるクリア(0)の前にFWによるクリア(0)が可能です。0を書き込んだあとは自動的にセット(1)されます。1を書き込んででも無効となります。

UF0EnIMレジスタ (n = 1-4, 7) の設定と現在のInterfaceの設定によって各Endpointがサポートされていないときは、関連ビットは無効となります。

| | | | | | | | | | | |
|--------|---|---|---------|---|---|---|---|---|-----------|-----|
| | 7 | 6 | 5 | 4 | 3 | 2 | 1 | 0 | アドレス | 初期値 |
| UF0IC4 | 1 | 1 | SETINTC | 1 | 1 | 1 | 1 | 1 | 00200044H | FFH |

| ビット位置 | ビット名 | 意味 |
|-------|---------|-----------------------------------|
| 5 | SETINTC | SET_INT割り込み要求をクリアします。 0: クリアする |

(26) UF0 INT & DMARQレジスタ (UF0IDR)

割り込み要求による通知またはDMA起動を選択するためのレジスタです。

8ビット単位でリード/ライト可能です。

UF0BO1, UF0BO2レジスタのいずれかにデータが存在する場合, またはUF0BI1, UF0BI2レジスタにデータを書き込める場合に, FWに対して割り込み要求で通知するかDMA起動を要求するかを選択します。また, DMA起動を要求した場合は, ビット0, 1の設定によりDMA転送モードが選択できます。

UF0EnIMレジスタ (n = 1-4) の設定と現在のInterfaceの設定によって各Endpointがサポートされていないときは, 関連ビットは無効となります。

ビット3, 2には必ず0を設定してください。1を設定した場合の動作は保証できません。

注意 DMA転送中のSET_INTERFACEリクエストで対象Endpointがサポートされなくなった場合は, DMAリクエスト信号はただちにインアクティブになり, 該当するビットはハードウェアにより自動的にクリア (0) されます。

(1/2)

| | 7 | 6 | 5 | 4 | 3 | 2 | 1 | 0 | アドレス | 初期値 |
|--------|-------------|-------------|-------------|-------------|---|---|-------|-------|-----------|-----|
| UF0IDR | DQBI2 MS | DQBI1 MS | DQBO2 MS | DQBO1 MS | 0 | 0 | MODE1 | MODE0 | 0020004CH | 00H |

| ビット位置 | ビット名 | 意 味 |
|-------|----------------------|---|
| 7, 6 | DQBInMS | UF0BI _n レジスタへの書き込みDMA転送リクエスト (Endpoint m用DMA要求信号) の許可 (マスク) を行います。このビットをセット (1) すると, データの書き込みを受け付けられるときEndpoint m用DMA要求信号がアクティブになります。Endpoint m用DMA終了信号が入力された場合 (DMAコントローラがTCを発行したとき) に, このビットはハードウェアにより自動的にクリア (0) されます。DMAによる転送を継続する場合は, FWで再セット (1) してください。 1: Endpoint m用DMA要求信号アクティブ許可 (BKInDT割り込みをマスク) 0: Endpoint m用DMA要求信号アクティブ不許可 (初期値) |
| 5, 4 | DQBO _n MS | UF0BO _n レジスタの読み出しDMA転送リクエスト (Endpoint x用DMA要求信号) の許可 (マスク) を行います。このビットをセット (1) すると, 読み出すデータがUF0BO _n レジスタに準備されるとEndpoint x用DMA要求信号がアクティブになります。Endpoint x用DMA終了信号が入力された場合 (DMAコントローラがTCを発行したとき) に, このビットはハードウェアにより自動的にクリア (0) されます。USBSPxB信号のアクティブ時にもクリア (0) されます。DMAによる転送を継続する場合は, FWで再セット (1) してください。 1: Endpoint x用DMA要求信号アクティブ許可 (BKOnDT割り込みをマスク) 0: Endpoint x用DMA要求信号アクティブ不許可 (初期値) |

備考 n = 1, 2
n = 1のとき m = 1, x = 2
n = 2のとき m = 3, x = 4

| ビット位置 | ビット名 | 意 味 | | | | | | | | | | | | |
|-------|-----------------|---|---|-------|-----|----|---|---|----------|---|------|--|------|--|
| 1, 0 | MODE1, MODE0 | <p>DMA転送モードを選択します。</p> <table border="1"> <thead> <tr> <th>MODE1</th> <th>MODE0</th> <th>モード</th> <th>備考</th> </tr> </thead> <tbody> <tr> <td>1</td> <td>0</td> <td>デマンド・モード</td> <td>データがあるかぎりDMAリクエスト信号はアクティブになります。データがなくなるとインアクティブになります。</td> </tr> <tr> <td colspan="2">上記以外</td> <td colspan="2">設定禁止</td> </tr> </tbody> </table> | MODE1 | MODE0 | モード | 備考 | 1 | 0 | デマンド・モード | データがあるかぎりDMAリクエスト信号はアクティブになります。データがなくなるとインアクティブになります。 | 上記以外 | | 設定禁止 | |
| MODE1 | MODE0 | モード | 備考 | | | | | | | | | | | |
| 1 | 0 | デマンド・モード | データがあるかぎりDMAリクエスト信号はアクティブになります。データがなくなるとインアクティブになります。 | | | | | | | | | | | |
| 上記以外 | | 設定禁止 | | | | | | | | | | | | |

(27) UF0 DMAステータスレジスタ (UF0DMS0)

Endpoint1-Endpoint4のDMAのステータスを示します。

8ビット単位でリードだけ可能です。

UF0EnIMレジスタ (n = 1-4) の設定と現在のInterfaceの設定によって各Endpointがサポートされていないときは、関連ビットは無効となります。

| | 7 | 6 | 5 | 4 | 3 | 2 | 1 | 0 | アドレス | 初期値 |
|---------|---|---|------|------|------|------|---|---|-----------|-----|
| UF0DMS0 | 0 | 0 | DQE4 | DQE3 | DQE2 | DQE1 | 0 | 0 | 0020004EH | 00H |

| ビット位置 | ビット名 | 意味 |
|-------|------|---|
| 5 | DQE4 | Endpoint4からメモリへのDMA読み出し要求を行っていることを示します。 1: Endpoint4に対するDMA読み出し要求中 0: Endpoint4に対するDMA読み出し要求をしていない (初期値) |
| 4 | DQE3 | メモリからEndpoint3へのDMA書き込み要求を行っていることを示します。 Endpoint3にデータがある状態 (FIFOフル以外, BKI2DEDビットのセット (1) 後) でも, UF0IDRレジスタのDQBI2MSビットをセット (1) すると, すぐにDMAリクエスト信号がアクティブになりDMA転送が開始されますのでご注意ください。 1: Endpoint3に対するDMA書き込み要求中 0: Endpoint3に対するDMA書き込み要求をしていない (初期値) |
| 3 | DQE2 | Endpoint2からメモリへのDMA読み出し要求を行っていることを示します。 1: Endpoint2に対するDMA読み出し要求中 0: Endpoint2に対するDMA読み出し要求をしていない (初期値) |
| 2 | DQE1 | メモリからEndpoint1へのDMA書き込み要求を行っていることを示します。 Endpoint1にデータがある状態 (FIFOフル以外, BKI1DEDビットのセット (1) 後) でも, UF0IDRレジスタのDQBI1MSビットをセット (1) すると, すぐにDMAリクエスト信号がアクティブになりDMA転送が開始されますのでご注意ください。 1: Endpoint1に対するDMA書き込み要求中 0: Endpoint1に対するDMA書き込み要求をしていない (初期値) |

(28) UF0 DMAステータス1レジスタ (UF0DMS1)

Endpoint1-Endpoint4のDMAのステータスを示します。

8ビット単位でリードだけ可能です。

UF0EnIMレジスタ (n = 1-4) の設定と現在のInterfaceの設定によって各Endpointがサポートされていないときは、関連ビットは無効となります。

各ビットはこのレジスタを読み出したときに自動的にクリア (0) されます。ただし、このレジスタを読み出してもUF0IS0レジスタのビット4, 3はクリア (0) されません。SET_INTERFACEリクエストで対象Endpointがサポートされなくなった場合は、各ビットはハードウェアにより自動的にクリア (0) されます (ただし、DMA_END割り込み要求, Short割り込み要求はクリアされません)。

| | 7 | 6 | 5 | 4 | 3 | 2 | 1 | 0 | アドレス | 初期値 |
|---------|-------|-------|-------|-------|-------|-------|---|---|-----------|-----|
| UF0DMS1 | DEDE4 | DSPE4 | DEDE3 | DEDE2 | DSPE2 | DEDE1 | 0 | 0 | 00200050H | 00H |

| ビット位置 | ビット名 | 意味 |
|------------|-------|--|
| 7, 5, 4, 2 | DEDEn | Endpoint nからメモリへのDMA読み出し要求を行っている最中にEndpoint n用DMA終了 (TC) 信号がアクティブになりDMAが停止したことを示します。 1: Endpoint n用DMA終了信号がアクティブ 0: Endpoint n用DMA終了信号がインアクティブ (初期値) |
| 6, 3 | DSPEm | Endpoint mからメモリへのDMA読み出し要求を行っていたが、受信データがショート・パケットであり転送データがなくなったため、DMAが停止したことを示します。 1: DMASTOP_EPm信号がアクティブ 0: DMASTOP_EPm信号がインアクティブ (初期値) |

備考 n = 1-4
m = 2, 4

(29) UF0 FIFOクリア0レジスタ (UF0FIC0)

各FIFOをクリアするためのレジスタです。

8ビット単位でライトだけ可能です。このレジスタをリードした場合は、00Hが読み出せます。

FWはこのレジスタの該当するビットに1を書き込むことで対象FIFOをクリアできます。1を書き込んだあとは自動的にクリア(0)されます。0を書き込んで無効となります。

UF0EnIMレジスタ (n = 1, 3, 7) の設定と現在のInterfaceの設定によって各Endpointがサポートされていないときは、関連ビットは無効となります。

| | | | | | | | | | | |
|---------|--------|--------|--------|--------|---|-------|-------|-------|-----------|-----|
| | 7 | 6 | 5 | 4 | 3 | 2 | 1 | 0 | アドレス | 初期値 |
| UF0FIC0 | BKI2SC | BKI2CC | BKI1SC | BKI1CC | 0 | ITR1C | EP0WC | EP0RC | 00200060H | 00H |

| ビット位置 | ビット名 | 意 味 |
|-------|--------|---|
| 7, 5 | BKInSC | UF0BInレジスタのSIE側FIFOのみをクリア (カウンタをリセット) します。 1: クリアする BKInNKビットがセット (1) されている状態でEndpoint mに対するINトークンの処理中にこのビットの書き込みを行っても無効になります。なお, BKInNKビットはFIFOをクリアすることで自動的にクリア (0) されます。このビットを使用するときにはCPU側FIFOを必ず空にしておいてください。 |
| 6, 4 | BKInCC | UF0BInレジスタのCPU側FIFOのみをクリア (カウンタをリセット) します。 1: クリアする |
| 2 | ITR1C | UF0INT1レジスタをクリア (カウンタをリセット) します。 1: クリアする IT1NKビットがセット (1) されている状態でEndpoint 7に対するINトークンの処理中にこのビットの書き込みを行っても無効になります。なお, IT1NKビットはFIFOをクリアすることで自動的にクリア (0) されます。 |
| 1 | EP0WC | UF0E0Wレジスタをクリア (カウンタをリセット) します。 1: クリアする EP0NKWビットがセット (1) されている状態でEndpoint0に対するINトークンの処理中にこのビットの書き込みを行っても無効になります。なお, EP0NKWビットはFIFOをクリアすることで自動的にクリア (0) されます。 |
| 0 | EP0RC | UF0E0Rレジスタをクリア (カウンタをリセット) します。 1: クリアする EP0NKRビットがセット (1) されている場合 (ただし, FWでセット (1) した場合は除く) には, FIFOをクリアすることでEP0NKRビットが自動的にクリア (0) されます。 |

備考 n = 1, 2

n = 1のとき m = 1

n = 2のとき m = 3

(30) UF0 FIFOクリアレジスタ (UF0FIC1)

各FIFOをクリアするためのレジスタです。

8ビット単位でライトだけ可能です。このレジスタをリードした場合は、00Hが読み出せます。

FWはこのレジスタの該当するビットに1を書き込むことで対象FIFOをクリアできます。1を書き込んだあとは自動的にクリア(0)されます。0を書き込んでも無効となります。

UF0EnIMレジスタ (n = 2, 4) の設定と現在のInterfaceの設定によって各Endpointがサポートされていないときは、関連ビットは無効となります。

| | 7 | 6 | 5 | 4 | 3 | 2 | 1 | 0 | アドレス | 初期値 |
|---------|---|---|---|---|-------|--------|-------|--------|-----------|-----|
| UF0FIC1 | 0 | 0 | 0 | 0 | BKO2C | BKO2CC | BKO1C | BKO1CC | 00200062H | 00H |

| ビット位置 | ビット名 | 意 味 |
|-------|--------|--|
| 3, 1 | BKOnC | UF0BOnレジスタのSIE側/CPU側の両FIFOをクリア (カウンタをリセット) します。 1: クリアする BKOnNKビットがセット (1) されている場合 (ただし, FWでセット (1) した場合は除く) には, FIFOをクリアすることでBKOnNKビットが自動的にクリア(0) されます。 |
| 2, 0 | BKOnCC | UF0BOnレジスタのCPU側のFIFOだけをクリア (カウンタをリセット) します。 1: クリアする BKOnNKビットがセット (1) されている場合 (ただし, FWでセット (1) した場合は除く) には, FIFOをクリアすることでBKOnNKビットが自動的にクリア(0) されます。 |

備考 n = 1, 2

(31) UF0データ・エンド・レジスタ (UF0DEND)

送信系に対し書き込み終了を通知するためのレジスタです。

8ビット単位でライトだけ可能です (ただし, ビット7, 6はリード/ライト可能)。このレジスタをリードした場合は, 00Hが読み出せます。

FWはこのレジスタの該当するビットに1を書き込むことで対象Endpointのデータ転送を開始させることができます。1を書き込んだあとは自動的にクリア (0) されます。0を書き込んででも無効となります。

UF0EnIMレジスタ (n = 1, 3, 7) の設定と現在のInterfaceの設定によって各Endpointがサポートされていないときは, 関連ビットは無効となります。

(1/2)

| | | | | | | | | | | |
|---------|-------|-------|---|---|---------|---------|---------|-------|-----------|-----|
| | 7 | 6 | 5 | 4 | 3 | 2 | 1 | 0 | アドレス | 初期値 |
| UF0DEND | BKI2T | BKI1T | 0 | 0 | IT1DEND | BKI2DED | BKI1DED | E0DED | 0020006AH | 00H |

| ビット位置 | ビット名 | 意 味 |
|-------|---------|--|
| 7, 6 | BKInT | DMAによりUF0BinレジスタのCPU側のFIFOがフルになった場合に, FIFOのトグル動作を自動的に実行するかを設定します。 1: FIFOフルになった時点でFIFOのトグル動作を自動的に実行する 0: FIFOフルになってもFIFOのトグル動作は自動実行しない (初期値) |
| 3 | IT1DEND | UF0INT1レジスタのデータを送信するときにセット (1) してください。このビットがセット (1) されると, IT1NKビットがセット (1) されデータ転送が行われます。 1: ショート・パケットを送信する 0: ショート・パケットを送信しない (初期値) UF0FIC0レジスタのITR1Cビットがセット (1) され, さらにこのビットがセット (1) された場合 (UF0INT1レジスタのカウンタ = 0, UF0EPS0レジスタの対応ビット = 1), Null (データ長0) パケットが送信されます。 UF0INT1レジスタにデータが存在し, さらにこのビットがセット (1) された場合 (UF0INT1レジスタのカウンタ = 0, UF0EPS0レジスタの対応ビット = 1), ショート・パケットが送信されます。 FIFOがフルの場合はこのビットに関連する制御はハードウェアによって自動的に行われます。 |

備考 n = 1, 2

| ビット位置 | ビット名 | 意 味 |
|-------|---------|---|
| 2, 1 | BKInDED | <p>UF0BInレジスタへの送信データの書き込みが終了したときにセット(1)してください。このビットがセット(1)されると、FIFOのトグル動作が行えるようになったタイミングでFIFOトグル動作が起こり、BKInNKビットがセット(1)されデータ転送が行われます。</p> <p>1: ショート・パケットを送信する 0: ショート・パケットを送信しない(初期値)</p> <p>このビットはCPU側のFIFOを制御します。</p> <p>UF0FIC0レジスタのBKInCCビットがセット(1)され、さらにこのビットがセット(1)された場合(UF0BInレジスタのカウンタ = 0)、Null(データ長0)パケットが送信されます。</p> <p>UF0BInレジスタにデータが存在し、さらにこのビットがセット(1)された場合(UF0BInレジスタのカウンタ = 0)、FIFOがフルでなければショート・パケットが送信されます。</p> <p>PIOがBKInTビットをセット(1)した状態のDMAでUF0BInレジスタのCPU側のFIFOをフルにした場合、このビットをセット(1)しなくてもハードウェアはデータ送信を開始します。</p> <p>BKInTビットをクリア(0)した状態のDMAでUF0BInレジスタのCPU側のFIFOをフルにした場合、必ずこのビットをセット(1)してください(21.6.3(3)UF0EPNAKレジスタ(UF0EN)参照)。</p> |
| 0 | E0DED | <p>UF0E0Wレジスタのデータを送信するときにセット(1)してください。このビットがセット(1)されると、EP0NKWビットがセット(1)されデータ転送が行われます。</p> <p>1: ショート・パケットを送信する 0: ショート・パケットを送信しない(初期値)</p> <p>UF0FIC0レジスタのEP0WCビットがセット(1)され、さらにこのビットがセット(1)された場合(UF0E0Wレジスタのカウンタ = 0, UF0EPS0レジスタのビット1 = 1)、Null(データ長0)パケットが送信されます。</p> <p>UF0E0Wレジスタにデータが存在し、さらにこのビットがセット(1)された場合(UF0E0Wレジスタのカウンタ = 0, UF0EPS0レジスタのビット1 = 1)、FIFOがフルでなければショート・パケットが送信されます。</p> |

備考 n = 1, 2

(32) UF0 GPRレジスタ (UF0GPR)

USBFとUSBインタフェースを制御します。

8ビット単位でライトのみ可能です。このレジスタをリードした場合は、00Hが読み出せます。ビット7-1には、必ず0を設定してください。

FWはこのレジスタのビット0に1を書き込むことでUSBFをリセットできます。1を書き込んだあとは自動的にクリア (0) されます。0を書き込んででも無効となります。

| | 7 | 6 | 5 | 4 | 3 | 2 | 1 | 0 | アドレス | 初期値 |
|--------|---|---|---|---|---|---|---|------|-----------|-----|
| UF0GPR | 0 | 0 | 0 | 0 | 0 | 0 | 0 | MRST | 0020006EH | 00H |

| ビット位置 | ビット名 | 意 味 |
|-------|------|--|
| 0 | MRST | USBFをリセットするときにセット (1) してください。 1: リセットする このビットをFWによりセット (1) したあと実際にリセットされるのは、ライト信号のインアクティブから2USBクロック後になります。 システム・クロックの動作中にMRSTビットによるUSBFのリセットを行った場合、USBFについてはRESET端子による制御 (ハードウェア・リセット) と同じになります (レジスタ値が初期値に戻ります)。 |

(33) UF0モード・コントロール・レジスタ (UF0MODC)

CPUDEC処理の制御を行います。

8ビット単位でリード/ライト可能です。

このレジスタの各ビットを設定することにより、UF0MODSレジスタの設定を変更できます。ハードウェア・リセット時とUF0GRPレジスタのMRSTビットをセット(1)したときにだけ自動的にクリア(0)されます。

このレジスタのビットがハードウェアにより自動的にセット(1)されても、FWによる設定が優先されます。

ビット7, 5-2には必ず0を設定してください。1を設定した場合の動作は保証できません。

注意 このレジスタはデバッグ用に用意されています。動作検証や特殊なモードを使用する場合以外はこのレジスタは設定しないでください。

| | | | | | | | | | | |
|---------|---|-------------|---|---|---|---|---|---|-----------|-----|
| | 7 | 6 | 5 | 4 | 3 | 2 | 1 | 0 | アドレス | 初期値 |
| UF0MODC | 0 | CDC GDST | 0 | 0 | 0 | 0 | 0 | 0 | 00200074H | 00H |

| ビット位置 | ビット名 | 意味 |
|-------|---------|---|
| 6 | CDCGDST | GET_DESCRIPTOR ConfigurationリクエストをCPUDEC処理に切り替えるときにセット(1)してください。このビットをセット(1)することによりUF0MODSレジスタのCDCGDビットを強制的にセット(1)できます。 1: GET_DESCRIPTOR Configurationリクエストを強制的にCPUDEC処理に変更(UF0MODSレジスタのCDCGDビットをセット(1)) 0: GET_DESCRIPTOR Configurationリクエストは自動処理のまま(初期値) |

(34) UF0モード・ステータス・レジスタ (UF0MODS)

コンフィギュレーション状況を示します。

8ビット単位でリードだけ可能です。

| | | | | | | | | | | |
|---------|---|-------|---|-------|------|------|---|---|-----------|-----|
| | 7 | 6 | 5 | 4 | 3 | 2 | 1 | 0 | アドレス | 初期値 |
| UF0MODS | 0 | CDCGD | 0 | MPACK | DFLT | CONF | 0 | 0 | 00200078H | 00H |

| ビット位置 | ビット名 | 意味 |
|-------|-------|--|
| 6 | CDCGD | <p>GET_DESCRIPTOR ConfigurationリクエストをCPUDEC処理に切り替えるかを示します。</p> <p>1: GET_DESCRIPTOR Configurationリクエストを強制的にCPUDEC処理に変更</p> <p>0: GET_DESCRIPTOR Configurationリクエストは自動処理のまま (初期値)</p> |
| 4 | MPACK | <p>Endpoint0の送信パケット・サイズを示します。</p> <p>1: 8バイト以外で送信を行っている</p> <p>0: 8バイトで送信を行っている (初期値)</p> <p>このビットはGET_DESCRIPTOR Deviceリクエストを処理したあと (ステータス・ステージ正常終了時) に、ハードウェアにより自動的にセット (1) されます。なお、USBFがリセットされるまでこのビットはクリア (0) されません (Bus Resetではクリア (0) されません)。</p> <p>このビットがセット (1) されていない状態では、ハードウェアは自動実行リクエストのみ8バイト転送を行います。したがって、GET_DESCRIPTOR Deviceリクエストの完了前にFW処理のOUTトークンで8バイト以上のデータが送られた場合でも、正常受信します。</p> <p>なお、Endpoint0のサイズを8バイト構成にした場合は無視されます。</p> |
| 3 | DFLT | <p>デフォルト状態 (DFLTビット = 1) になっているかを示します。</p> <p>1: 応答許可</p> <p>0: 応答禁止 (常に無応答) (初期値)</p> <p>このビットはBus Resetにより自動的にセット (1) されます。このビットがセット (1) されるまですべてのEndpointに対するトランザクションに応答しません。</p> |
| 2 | CONF | <p>SET_CONFIGURATIONリクエストが完了したかを示します。</p> <p>1: SET_CONFIGURATIONリクエストが完了した</p> <p>0: SET_CONFIGURATIONリクエストが完了していない (初期値)</p> <p>SET_CONFIGURATIONリクエストでConfiguration値 = 1を受信したときにセット (1) されます。</p> <p>このビットがセット (1) されていないかぎり、Endpoint0以外に対するアクセスは無視されます。</p> <p>なお、SET_CONFIGURATIONリクエストでConfiguration値 = 0を受信したとき、このビットはクリア (0) されます。また、Bus Resetを検出したときもクリア (0) されます。</p> |

(35) UF0アクティブ・インタフェース・ナンバー・レジスタ (UF0AIFN)

GET/SET_INTERFACEリクエストに対して正常に応答する有効なInterface番号を設定します。なお、Interface 0は必ず有効となるため、Interface 1-4までを選択できます。

8ビット単位でリード/ライト可能です。

| | 7 | 6 | 5 | 4 | 3 | 2 | 1 | 0 | アドレス | 初期値 |
|---------|-------|---|---|---|---|---|-------|-------|-----------|-----|
| UF0AIFN | ADDIF | 0 | 0 | 0 | 0 | 0 | IFNO1 | IFNO0 | 00200080H | 00H |

| ビット位置 | ビット名 | 意味 | | | | | | | | | | | | | | | |
|-------|-----------------|---|-------|-------|----------------|---|---|---------------|---|---|------------|---|---|---------|---|---|------|
| 7 | ADDIF | 0以外のInterface番号が利用できるように設定します。 1: IFNO1, IFNO0ビットで指定されるInterface番号までサポート 0: Interface 0だけをサポート (初期値) このビットがセット (1) されていない状態ではこのレジスタのビット1, 0の設定は無効になります。 | | | | | | | | | | | | | | | |
| 1, 0 | IFNO1, IFNO0 | サポートするInterface番号の範囲を設定します。 <table border="1" style="margin-left: 20px;"> <thead> <tr> <th>IFNO1</th> <th>IFNO0</th> <th>有効なInterface番号</th> </tr> </thead> <tbody> <tr> <td>1</td> <td>1</td> <td>0, 1, 2, 3, 4</td> </tr> <tr> <td>1</td> <td>0</td> <td>0, 1, 2, 3</td> </tr> <tr> <td>0</td> <td>1</td> <td>0, 1, 2</td> </tr> <tr> <td>0</td> <td>0</td> <td>0, 1</td> </tr> </tbody> </table> | IFNO1 | IFNO0 | 有効なInterface番号 | 1 | 1 | 0, 1, 2, 3, 4 | 1 | 0 | 0, 1, 2, 3 | 0 | 1 | 0, 1, 2 | 0 | 0 | 0, 1 |
| IFNO1 | IFNO0 | 有効なInterface番号 | | | | | | | | | | | | | | | |
| 1 | 1 | 0, 1, 2, 3, 4 | | | | | | | | | | | | | | | |
| 1 | 0 | 0, 1, 2, 3 | | | | | | | | | | | | | | | |
| 0 | 1 | 0, 1, 2 | | | | | | | | | | | | | | | |
| 0 | 0 | 0, 1 | | | | | | | | | | | | | | | |

(36) UF0アクティブ・オルタナティブ・セッティング・レジスタ (UF0AAS)

Interface番号とAlternative Settingのリンクを設定します。

8ビット単位でリード/ライト可能です。

V850ES/JG3-H, V850ES/JH3-HのUSBFでは5連Alternative Setting (Alternative Setting 0, 1, 2, 3, 4を定義できる) と2連Alternative Setting (Alternative Setting 0, 1を定義できる) をそれぞれ1つのInterfaceに対して設定できます。

| | 7 | 6 | 5 | 4 | 3 | 2 | 1 | 0 | アドレス | 初期値 |
|--------|------|--------|--------|--------|------|--------|--------|--------|-----------|-----|
| UF0AAS | ALT2 | IFAL21 | IFAL20 | ALT2EN | ALT5 | IFAL51 | IFAL50 | ALT5EN | 00200082H | 00H |

| ビット位置 | ビット名 | 意味 | | | | | | | | | | | | | | | |
|---------------|-------------------|---|--------|--------|------------------|---|---|-----------------|---|---|-----------------|---|---|-----------------|---|---|-----------------|
| 7, 3 | ALTn | n連Alternative SettingをInterface 0にリンクするかを設定します。このビットがセット (1) されるとIFALn1, IFALn0ビットの設定は無効になります。 1 : Interface 0にn連Alternative Settingをリンクする 0 : Interface 0にはn連Alternative Settingはリンクしない (初期値) | | | | | | | | | | | | | | | |
| 6, 5, 2, 1 | IFALn1, IFALn0 | n連Alternative SettingにリンクされるInterface番号を設定します。リンクしたInterface番号がUF0AIFNレジスタで設定されたInterface番号の範囲外の場合は、n連Alternative Settingは無効になります (ALTnENビット = 0) 。 <table border="1" style="margin: 10px auto;"> <thead> <tr> <th>IFALn1</th> <th>IFALn0</th> <th>リンクするInterface番号</th> </tr> </thead> <tbody> <tr> <td>1</td> <td>1</td> <td>Interface 4とリンク</td> </tr> <tr> <td>1</td> <td>0</td> <td>Interface 3とリンク</td> </tr> <tr> <td>0</td> <td>1</td> <td>Interface 2とリンク</td> </tr> <tr> <td>0</td> <td>0</td> <td>Interface 1とリンク</td> </tr> </tbody> </table> 5連Alternative Settingと2連Alternative Settingを同じInterface番号にリンクさせないようにしてください。 | IFALn1 | IFALn0 | リンクするInterface番号 | 1 | 1 | Interface 4とリンク | 1 | 0 | Interface 3とリンク | 0 | 1 | Interface 2とリンク | 0 | 0 | Interface 1とリンク |
| IFALn1 | IFALn0 | リンクするInterface番号 | | | | | | | | | | | | | | | |
| 1 | 1 | Interface 4とリンク | | | | | | | | | | | | | | | |
| 1 | 0 | Interface 3とリンク | | | | | | | | | | | | | | | |
| 0 | 1 | Interface 2とリンク | | | | | | | | | | | | | | | |
| 0 | 0 | Interface 1とリンク | | | | | | | | | | | | | | | |
| 4, 0 | ALTnEN | n連Alternative Settingを有効にします。このビットがセット (1) されていないとALTnビット, IFALn1, IFALn0ビットの設定は無効になります。 1 : n連Alternative Settingを有効にする 0 : n連Alternative Settingを有効にしない (初期値) | | | | | | | | | | | | | | | |

備考 n = 2, 5

たとえば、UF0AIFNレジスタを82Hに設定し、UF0AASレジスタを15Hに設定した場合、Interface 0, 1, 2, 3が有効になりInterface 0, 2はAlternative Setting 0のみ、Interface 1はAlternative Setting 0, 1、Interface 3はAlternative Setting 0, 1, 2, 3, 4をサポートすることを示します。この設定ではGET_INTERFACE wIndex = 0/1/2/3、SET_INTERFACE wValue = 0 & wIndex = 0/2、SET_INTERFACE wValue = 0/1 & wIndex = 1、SET_INTERFACE wValue = 0/1/2/3/4 & wIndex = 3のリクエストに対して自動応答し、それ以外のGET/SET_INTERFACEリクエストにはSTALL応答します。

(37) UF0オルタナティブ・セッティング・ステータス・レジスタ (UF0ASS)

現在のAlternative Settingの設定状態を示します。

8ビット単位でリードだけ可能です。

SET_INT割り込み要求が発行されたときはこのレジスタを確認してください。なお、SET_INTERFACEリクエストで受信した値は同時にUF0IFnレジスタ (n = 0-4) にも反映されます。

| | 7 | 6 | 5 | 4 | 3 | 2 | 1 | 0 | アドレス | 初期値 |
|--------|---|---|---|---|--------|--------|--------|-------|-----------|-----|
| UF0ASS | 0 | 0 | 0 | 0 | AL5ST3 | AL5ST2 | AL5ST1 | AL2ST | 00200084H | 00H |

| ビット位置 | ビット名 | 意味 | | | | | | | | | | | | | | | | | | | | | | | | |
|--------|-------------------|--|------------------------------|--------|--------|------------------------------|---|---|---|-----------------------|---|---|---|-----------------------|---|---|---|-----------------------|---|---|---|-----------------------|---|---|---|-----------------------|
| 3-1 | AL5ST3- AL5ST1 | 5連Alternative Settingの現在の設定状況を示します。 <table border="1"> <thead> <tr> <th>AL5ST3</th> <th>AL5ST2</th> <th>AL5ST1</th> <th>設定されているAlternative Setting番号</th> </tr> </thead> <tbody> <tr> <td>1</td> <td>0</td> <td>0</td> <td>Alternative Setting 4</td> </tr> <tr> <td>0</td> <td>1</td> <td>1</td> <td>Alternative Setting 3</td> </tr> <tr> <td>0</td> <td>1</td> <td>0</td> <td>Alternative Setting 2</td> </tr> <tr> <td>0</td> <td>0</td> <td>1</td> <td>Alternative Setting 1</td> </tr> <tr> <td>0</td> <td>0</td> <td>0</td> <td>Alternative Setting 0</td> </tr> </tbody> </table> | AL5ST3 | AL5ST2 | AL5ST1 | 設定されているAlternative Setting番号 | 1 | 0 | 0 | Alternative Setting 4 | 0 | 1 | 1 | Alternative Setting 3 | 0 | 1 | 0 | Alternative Setting 2 | 0 | 0 | 1 | Alternative Setting 1 | 0 | 0 | 0 | Alternative Setting 0 |
| AL5ST3 | AL5ST2 | AL5ST1 | 設定されているAlternative Setting番号 | | | | | | | | | | | | | | | | | | | | | | | |
| 1 | 0 | 0 | Alternative Setting 4 | | | | | | | | | | | | | | | | | | | | | | | |
| 0 | 1 | 1 | Alternative Setting 3 | | | | | | | | | | | | | | | | | | | | | | | |
| 0 | 1 | 0 | Alternative Setting 2 | | | | | | | | | | | | | | | | | | | | | | | |
| 0 | 0 | 1 | Alternative Setting 1 | | | | | | | | | | | | | | | | | | | | | | | |
| 0 | 0 | 0 | Alternative Setting 0 | | | | | | | | | | | | | | | | | | | | | | | |
| 0 | AL2ST | 2連Alternative Settingの現在の設定状況 (設定されているAlternative Setting番号) を示します。 1 : Alternative Setting 1 0 : Alternative Setting 0 | | | | | | | | | | | | | | | | | | | | | | | | |

(38) UF0エンドポイント1インタフェース・マッピング・レジスタ (UF0E1IM)

Endpoint1がどのInterfaceとAlternative Settingに対して有効になるかを設定します。

8ビット単位でリード/ライト可能です。

このレジスタの設定とSET_INTERFACEリクエストで設定されたAlternative SettingによってEndpoint1が現在有効であるかどうかを判定し, GET_STATUS/CLEAR_FEATURE/SET_FEATURE Endpoint1リクエストとEndpoint1へのINトランザクションに対してどのように応答するかと関連ビットの有効/無効をハードウェアが決定します。

| | | | | | | | | | | |
|---------|-------|-------|-------|--------|--------|--------|--------|--------|-----------|-----|
| | 7 | 6 | 5 | 4 | 3 | 2 | 1 | 0 | アドレス | 初期値 |
| UF0E1IM | E1EN2 | E1EN1 | E1EN0 | E12AL1 | E15AL4 | E15AL3 | E15AL2 | E15AL1 | 00200086H | 00H |

| ビット位置 | ビット名 | 意 味 | | | | | | | | | | | | | | | | | | | | | | | | | | | | | | | | | | | | |
|-------|-----------------|---|--|-------|-------|-------|---|---|---|---------------------|---|---|---|--|---|---|---|--|---|---|---|--|---|---|---|--|---|---|---|--|---|---|---|--|---|---|---|--------------------------|
| 7-5 | E1EN2- E1EN0 | <p>Endpoint1の対象Interfaceと2/5連Alternative Settingとのリンクを設定します。リンクされている設定のときは、Alternative Setting 0とリンクされます。なお、Alternative Setting 0にリンクされたEndpointはAlternative Setting 1-4で外すことはできません。</p> <table border="1"> <thead> <tr> <th>E1EN2</th> <th>E1EN1</th> <th>E1EN0</th> <th>リンク状態</th> </tr> </thead> <tbody> <tr> <td>1</td> <td>1</td> <td>1</td> <td>Interfaceとリンクされていない</td> </tr> <tr> <td>1</td> <td>1</td> <td>0</td> <td></td> </tr> <tr> <td>1</td> <td>0</td> <td>1</td> <td>Interface 4, Alternative Setting 0とリンク</td> </tr> <tr> <td>1</td> <td>0</td> <td>0</td> <td>Interface 3, Alternative Setting 0とリンク</td> </tr> <tr> <td>0</td> <td>1</td> <td>1</td> <td>Interface 2, Alternative Setting 0とリンク</td> </tr> <tr> <td>0</td> <td>1</td> <td>0</td> <td>Interface 1, Alternative Setting 0とリンク</td> </tr> <tr> <td>0</td> <td>0</td> <td>1</td> <td>Interface 0, Alternative Setting 0とリンク</td> </tr> <tr> <td>0</td> <td>0</td> <td>0</td> <td>Interfaceとリンクされていない(初期値)</td> </tr> </tbody> </table> <p>110, 111に設定されている場合は、E12AL1ビットを0に設定しても無効となります。</p> <p>リンクされている設定であれば、UF0MODSレジスタのCONFビットがセット(1)されたときにEndpoint1が有効になることを示します。</p> | E1EN2 | E1EN1 | E1EN0 | リンク状態 | 1 | 1 | 1 | Interfaceとリンクされていない | 1 | 1 | 0 | | 1 | 0 | 1 | Interface 4, Alternative Setting 0とリンク | 1 | 0 | 0 | Interface 3, Alternative Setting 0とリンク | 0 | 1 | 1 | Interface 2, Alternative Setting 0とリンク | 0 | 1 | 0 | Interface 1, Alternative Setting 0とリンク | 0 | 0 | 1 | Interface 0, Alternative Setting 0とリンク | 0 | 0 | 0 | Interfaceとリンクされていない(初期値) |
| E1EN2 | E1EN1 | E1EN0 | リンク状態 | | | | | | | | | | | | | | | | | | | | | | | | | | | | | | | | | | | |
| 1 | 1 | 1 | Interfaceとリンクされていない | | | | | | | | | | | | | | | | | | | | | | | | | | | | | | | | | | | |
| 1 | 1 | 0 | | | | | | | | | | | | | | | | | | | | | | | | | | | | | | | | | | | | |
| 1 | 0 | 1 | Interface 4, Alternative Setting 0とリンク | | | | | | | | | | | | | | | | | | | | | | | | | | | | | | | | | | | |
| 1 | 0 | 0 | Interface 3, Alternative Setting 0とリンク | | | | | | | | | | | | | | | | | | | | | | | | | | | | | | | | | | | |
| 0 | 1 | 1 | Interface 2, Alternative Setting 0とリンク | | | | | | | | | | | | | | | | | | | | | | | | | | | | | | | | | | | |
| 0 | 1 | 0 | Interface 1, Alternative Setting 0とリンク | | | | | | | | | | | | | | | | | | | | | | | | | | | | | | | | | | | |
| 0 | 0 | 1 | Interface 0, Alternative Setting 0とリンク | | | | | | | | | | | | | | | | | | | | | | | | | | | | | | | | | | | |
| 0 | 0 | 0 | Interfaceとリンクされていない(初期値) | | | | | | | | | | | | | | | | | | | | | | | | | | | | | | | | | | | |
| 4 | E12AL1 | <p>2連Alternative SettingとリンクされたInterfaceのAlternative Settingが1に設定されているときにEndpoint1が有効になるようにします。</p> <p>1: CONFビット = 1でAlternate Setting 1に設定されたとき有効になる 0: CONFビット = 1でAlternate Setting 1に設定されても有効にならない(初期値)</p> <p>このビットはE15AL4-E15AL1ビットが0000の場合に有効になります。</p> | | | | | | | | | | | | | | | | | | | | | | | | | | | | | | | | | | | | |
| 3-0 | E15ALn | <p>5連Alternative SettingとリンクされたInterfaceのAlternative Settingがnに設定されているときにEndpoint1が有効になるようにします。</p> <p>1: CONFビット = 1でAlternate Setting nに設定されたとき有効になる 0: CONFビット = 1でAlternate Setting nに設定されても有効にならない(初期値)</p> | | | | | | | | | | | | | | | | | | | | | | | | | | | | | | | | | | | | |

備考 n = 1-4

(39) UF0エンドポイント2インタフェース・マッピング・レジスタ (UF0E2IM)

Endpoint2がどのInterfaceとAlternative Settingに対して有効になるかを設定します。

8ビット単位でリード/ライト可能です。

このレジスタの設定とSET_INTERFACEリクエストで設定されたAlternative SettingによってEndpoint2が現在有効であるかどうかを判定し, GET_STATUS/CLEAR_FEATURE/SET_FEATURE Endpoint2リクエストとEndpoint2へのOUTトランザクションに対してどのように応答するかと関連ビットの有効/無効をハードウェアが決定します。

| | | | | | | | | | | |
|---------|-------|-------|-------|--------|--------|--------|--------|--------|-----------|-----|
| | 7 | 6 | 5 | 4 | 3 | 2 | 1 | 0 | アドレス | 初期値 |
| UF0E2IM | E2EN2 | E2EN1 | E2EN0 | E22AL1 | E25AL4 | E25AL3 | E25AL2 | E25AL1 | 00200088H | 00H |

| ビット位置 | ビット名 | 意 味 | | | | | | | | | | | | | | | | | | | | | | | | | | | | | | | | | | | | |
|-------|-----------------|---|--|-------|-------|-------|---|---|---|---------------------|---|---|---|--|---|---|---|--|---|---|---|--|---|---|---|--|---|---|---|--|---|---|---|--|---|---|---|--------------------------|
| 7-5 | E2EN2- E2EN0 | <p>Endpoint2の対象Interfaceと2/5連Alternative Settingとのリンクを設定します。リンクされている設定のときは、Alternative Setting 0とリンクされます。なお、Alternative Setting 0にリンクされたEndpointはAlternative Setting 1-4で外すことはできません。</p> <table border="1"> <thead> <tr> <th>E2EN2</th> <th>E2EN1</th> <th>E2EN0</th> <th>リンク状態</th> </tr> </thead> <tbody> <tr> <td>1</td> <td>1</td> <td>1</td> <td>Interfaceとリンクされていない</td> </tr> <tr> <td>1</td> <td>1</td> <td>0</td> <td></td> </tr> <tr> <td>1</td> <td>0</td> <td>1</td> <td>Interface 4, Alternative Setting 0とリンク</td> </tr> <tr> <td>1</td> <td>0</td> <td>0</td> <td>Interface 3, Alternative Setting 0とリンク</td> </tr> <tr> <td>0</td> <td>1</td> <td>1</td> <td>Interface 2, Alternative Setting 0とリンク</td> </tr> <tr> <td>0</td> <td>1</td> <td>0</td> <td>Interface 1, Alternative Setting 0とリンク</td> </tr> <tr> <td>0</td> <td>0</td> <td>1</td> <td>Interface 0, Alternative Setting 0とリンク</td> </tr> <tr> <td>0</td> <td>0</td> <td>0</td> <td>Interfaceとリンクされていない(初期値)</td> </tr> </tbody> </table> <p>110, 111に設定されている場合は、E22AL1ビットを0に設定しても無効となります。</p> <p>リンクされている設定であれば、UF0MODSレジスタのCONFビットがセット(1)されたときにEndpoint2が有効になることを示します。</p> | E2EN2 | E2EN1 | E2EN0 | リンク状態 | 1 | 1 | 1 | Interfaceとリンクされていない | 1 | 1 | 0 | | 1 | 0 | 1 | Interface 4, Alternative Setting 0とリンク | 1 | 0 | 0 | Interface 3, Alternative Setting 0とリンク | 0 | 1 | 1 | Interface 2, Alternative Setting 0とリンク | 0 | 1 | 0 | Interface 1, Alternative Setting 0とリンク | 0 | 0 | 1 | Interface 0, Alternative Setting 0とリンク | 0 | 0 | 0 | Interfaceとリンクされていない(初期値) |
| E2EN2 | E2EN1 | E2EN0 | リンク状態 | | | | | | | | | | | | | | | | | | | | | | | | | | | | | | | | | | | |
| 1 | 1 | 1 | Interfaceとリンクされていない | | | | | | | | | | | | | | | | | | | | | | | | | | | | | | | | | | | |
| 1 | 1 | 0 | | | | | | | | | | | | | | | | | | | | | | | | | | | | | | | | | | | | |
| 1 | 0 | 1 | Interface 4, Alternative Setting 0とリンク | | | | | | | | | | | | | | | | | | | | | | | | | | | | | | | | | | | |
| 1 | 0 | 0 | Interface 3, Alternative Setting 0とリンク | | | | | | | | | | | | | | | | | | | | | | | | | | | | | | | | | | | |
| 0 | 1 | 1 | Interface 2, Alternative Setting 0とリンク | | | | | | | | | | | | | | | | | | | | | | | | | | | | | | | | | | | |
| 0 | 1 | 0 | Interface 1, Alternative Setting 0とリンク | | | | | | | | | | | | | | | | | | | | | | | | | | | | | | | | | | | |
| 0 | 0 | 1 | Interface 0, Alternative Setting 0とリンク | | | | | | | | | | | | | | | | | | | | | | | | | | | | | | | | | | | |
| 0 | 0 | 0 | Interfaceとリンクされていない(初期値) | | | | | | | | | | | | | | | | | | | | | | | | | | | | | | | | | | | |
| 4 | E22AL1 | <p>2連Alternative SettingとリンクされたInterfaceのAlternative Settingが1に設定されているときにEndpoint2が有効になるようにします。</p> <p>1: CONFビット = 1でAlternate Setting 1に設定されたとき有効になる 0: CONFビット = 1でAlternate Setting 1に設定されても有効にならない(初期値)</p> <p>このビットはE25AL4-E25AL1ビットが0000の場合に有効になります。</p> | | | | | | | | | | | | | | | | | | | | | | | | | | | | | | | | | | | | |
| 3-0 | E25ALn | <p>5連Alternative SettingとリンクされたInterfaceのAlternative Settingがnに設定されているときにEndpoint2が有効になるようにします。</p> <p>1: CONFビット = 1でAlternate Setting nに設定されたとき有効になる 0: CONFビット = 1でAlternate Setting nに設定されても有効にならない(初期値)</p> | | | | | | | | | | | | | | | | | | | | | | | | | | | | | | | | | | | | |

備考 n = 1-4

(40) UF0エンドポイント3インタフェース・マッピング・レジスタ (UF0E3IM)

Endpoint3がどのInterfaceとAlternative Settingに対して有効になるかを設定します。

8ビット単位でリード/ライト可能です。

このレジスタの設定とSET_INTERFACEリクエストで設定されたAlternative SettingによってEndpoint3が現在有効であるかどうかを判定し, GET_STATUS/CLEAR_FEATURE/SET_FEATURE Endpoint3リクエストとEndpoint3へのINトランザクションに対してどのように応答するかと関連ビットの有効/無効をハードウェアが決定します。

| | | | | | | | | | | |
|---------|-------|-------|-------|--------|--------|--------|--------|--------|-----------|-----|
| | 7 | 6 | 5 | 4 | 3 | 2 | 1 | 0 | アドレス | 初期値 |
| UF0E3IM | E3EN2 | E3EN1 | E3EN0 | E32AL1 | E35AL4 | E35AL3 | E35AL2 | E35AL1 | 0020008AH | 00H |

| ビット位置 | ビット名 | 意 味 | | | | | | | | | | | | | | | | | | | | | | | | | | | | | | | | | | | |
|-------|-----------------|---|--|-------|-------|-------|---|---|---|---------------------|---|---|---|---|---|---|--|---|---|---|--|---|---|---|--|---|---|---|--|---|---|---|--|---|---|---|--------------------------|
| 7-5 | E3EN2- E3EN0 | <p>Endpoint3の対象Interfaceと2/5連Alternative Settingとのリンクを設定します。リンクされている設定のときは、Alternative Setting 0とリンクされます。なお、Alternative Setting 0にリンクされたEndpointはAlternative Setting 1-4で外すことはできません。</p> <table border="1"> <thead> <tr> <th>E3EN2</th> <th>E3EN1</th> <th>E3EN0</th> <th>リンク状態</th> </tr> </thead> <tbody> <tr> <td>1</td> <td>1</td> <td>1</td> <td rowspan="2">Interfaceとリンクされていない</td> </tr> <tr> <td>1</td> <td>1</td> <td>0</td> </tr> <tr> <td>1</td> <td>0</td> <td>1</td> <td>Interface 4, Alternative Setting 0とリンク</td> </tr> <tr> <td>1</td> <td>0</td> <td>0</td> <td>Interface 3, Alternative Setting 0とリンク</td> </tr> <tr> <td>0</td> <td>1</td> <td>1</td> <td>Interface 2, Alternative Setting 0とリンク</td> </tr> <tr> <td>0</td> <td>1</td> <td>0</td> <td>Interface 1, Alternative Setting 0とリンク</td> </tr> <tr> <td>0</td> <td>0</td> <td>1</td> <td>Interface 0, Alternative Setting 0とリンク</td> </tr> <tr> <td>0</td> <td>0</td> <td>0</td> <td>Interfaceとリンクされていない(初期値)</td> </tr> </tbody> </table> <p>110, 111に設定されている場合は、E32AL1ビットを0に設定しても無効となります。</p> <p>リンクされている設定であれば、UF0MODSレジスタのCONFビットがセット(1)されたときにEndpoint3が有効になることを示します。</p> | E3EN2 | E3EN1 | E3EN0 | リンク状態 | 1 | 1 | 1 | Interfaceとリンクされていない | 1 | 1 | 0 | 1 | 0 | 1 | Interface 4, Alternative Setting 0とリンク | 1 | 0 | 0 | Interface 3, Alternative Setting 0とリンク | 0 | 1 | 1 | Interface 2, Alternative Setting 0とリンク | 0 | 1 | 0 | Interface 1, Alternative Setting 0とリンク | 0 | 0 | 1 | Interface 0, Alternative Setting 0とリンク | 0 | 0 | 0 | Interfaceとリンクされていない(初期値) |
| E3EN2 | E3EN1 | E3EN0 | リンク状態 | | | | | | | | | | | | | | | | | | | | | | | | | | | | | | | | | | |
| 1 | 1 | 1 | Interfaceとリンクされていない | | | | | | | | | | | | | | | | | | | | | | | | | | | | | | | | | | |
| 1 | 1 | 0 | | | | | | | | | | | | | | | | | | | | | | | | | | | | | | | | | | | |
| 1 | 0 | 1 | Interface 4, Alternative Setting 0とリンク | | | | | | | | | | | | | | | | | | | | | | | | | | | | | | | | | | |
| 1 | 0 | 0 | Interface 3, Alternative Setting 0とリンク | | | | | | | | | | | | | | | | | | | | | | | | | | | | | | | | | | |
| 0 | 1 | 1 | Interface 2, Alternative Setting 0とリンク | | | | | | | | | | | | | | | | | | | | | | | | | | | | | | | | | | |
| 0 | 1 | 0 | Interface 1, Alternative Setting 0とリンク | | | | | | | | | | | | | | | | | | | | | | | | | | | | | | | | | | |
| 0 | 0 | 1 | Interface 0, Alternative Setting 0とリンク | | | | | | | | | | | | | | | | | | | | | | | | | | | | | | | | | | |
| 0 | 0 | 0 | Interfaceとリンクされていない(初期値) | | | | | | | | | | | | | | | | | | | | | | | | | | | | | | | | | | |
| 4 | E32AL1 | <p>2連Alternative SettingとリンクされたInterfaceのAlternative Settingが1に設定されているときにEndpoint3が有効になるようにします。</p> <p>1: CONFビット = 1でAlternate Setting 1に設定されたとき有効になる 0: CONFビット = 1でAlternate Setting 1に設定されても有効にならない(初期値)</p> <p>このビットはE35AL4-E35AL1ビットが0000の場合に有効になります。</p> | | | | | | | | | | | | | | | | | | | | | | | | | | | | | | | | | | | |
| 3-0 | E35ALn | <p>5連Alternative SettingとリンクされたInterfaceのAlternative Settingがnに設定されているときにEndpoint3が有効になるようにします。</p> <p>1: CONFビット = 1でAlternate Setting nに設定されたとき有効になる 0: CONFビット = 1でAlternate Setting nに設定されても有効にならない(初期値)</p> | | | | | | | | | | | | | | | | | | | | | | | | | | | | | | | | | | | |

備考 n = 1-4

(41) UF0エンドポイント4インタフェース・マッピング・レジスタ (UF0E4IM)

Endpoint4がどのInterfaceとAlternative Settingに対して有効になるかを設定します。

8ビット単位でリード/ライト可能です。

このレジスタの設定とSET_INTERFACEリクエストで設定されたAlternative SettingによってEndpoint4が現在有効であるかどうかを判定し, GET_STATUS/CLEAR_FEATURE/SET_FEATURE Endpoint4リクエストとEndpoint4へのOUTトランザクションに対してどのように応答するかと関連ビットの有効/無効をハードウェアが決定します。

| | | | | | | | | | | |
|---------|-------|-------|-------|--------|--------|--------|--------|--------|-----------|-----|
| | 7 | 6 | 5 | 4 | 3 | 2 | 1 | 0 | アドレス | 初期値 |
| UF0E4IM | E4EN2 | E4EN1 | E4EN0 | E42AL1 | E45AL4 | E45AL3 | E45AL2 | E45AL1 | 0020008CH | 00H |

| ビット位置 | ビット名 | 意 味 | | | | | | | | | | | | | | | | | | | | | | | | | | | | | | | | | | | |
|-------|-----------------|---|--|-------|-------|-------|---|---|---|---------------------|---|---|---|---|---|---|--|---|---|---|--|---|---|---|--|---|---|---|--|---|---|---|--|---|---|---|--------------------------|
| 7-5 | E4EN2- E4EN0 | <p>Endpoint4の対象Interfaceと2/5連Alternative Settingとのリンクを設定します。リンクされている設定のときは、Alternative Setting 0とリンクされます。なお、Alternative Setting 0にリンクされたEndpointはAlternative Setting 1-4で外すことはできません。</p> <table border="1"> <thead> <tr> <th>E4EN2</th> <th>E4EN1</th> <th>E4EN0</th> <th>リンク状態</th> </tr> </thead> <tbody> <tr> <td>1</td> <td>1</td> <td>1</td> <td rowspan="2">Interfaceとリンクされていない</td> </tr> <tr> <td>1</td> <td>1</td> <td>0</td> </tr> <tr> <td>1</td> <td>0</td> <td>1</td> <td>Interface 4, Alternative Setting 0とリンク</td> </tr> <tr> <td>1</td> <td>0</td> <td>0</td> <td>Interface 3, Alternative Setting 0とリンク</td> </tr> <tr> <td>0</td> <td>1</td> <td>1</td> <td>Interface 2, Alternative Setting 0とリンク</td> </tr> <tr> <td>0</td> <td>1</td> <td>0</td> <td>Interface 1, Alternative Setting 0とリンク</td> </tr> <tr> <td>0</td> <td>0</td> <td>1</td> <td>Interface 0, Alternative Setting 0とリンク</td> </tr> <tr> <td>0</td> <td>0</td> <td>0</td> <td>Interfaceとリンクされていない(初期値)</td> </tr> </tbody> </table> <p>110, 111に設定されている場合は、E42AL1ビットを0に設定しても無効となります。</p> <p>リンクされている設定であれば、UF0MODSレジスタのCONFビットがセット(1)されたときにEndpoint4が有効になることを示します。</p> | E4EN2 | E4EN1 | E4EN0 | リンク状態 | 1 | 1 | 1 | Interfaceとリンクされていない | 1 | 1 | 0 | 1 | 0 | 1 | Interface 4, Alternative Setting 0とリンク | 1 | 0 | 0 | Interface 3, Alternative Setting 0とリンク | 0 | 1 | 1 | Interface 2, Alternative Setting 0とリンク | 0 | 1 | 0 | Interface 1, Alternative Setting 0とリンク | 0 | 0 | 1 | Interface 0, Alternative Setting 0とリンク | 0 | 0 | 0 | Interfaceとリンクされていない(初期値) |
| E4EN2 | E4EN1 | E4EN0 | リンク状態 | | | | | | | | | | | | | | | | | | | | | | | | | | | | | | | | | | |
| 1 | 1 | 1 | Interfaceとリンクされていない | | | | | | | | | | | | | | | | | | | | | | | | | | | | | | | | | | |
| 1 | 1 | 0 | | | | | | | | | | | | | | | | | | | | | | | | | | | | | | | | | | | |
| 1 | 0 | 1 | Interface 4, Alternative Setting 0とリンク | | | | | | | | | | | | | | | | | | | | | | | | | | | | | | | | | | |
| 1 | 0 | 0 | Interface 3, Alternative Setting 0とリンク | | | | | | | | | | | | | | | | | | | | | | | | | | | | | | | | | | |
| 0 | 1 | 1 | Interface 2, Alternative Setting 0とリンク | | | | | | | | | | | | | | | | | | | | | | | | | | | | | | | | | | |
| 0 | 1 | 0 | Interface 1, Alternative Setting 0とリンク | | | | | | | | | | | | | | | | | | | | | | | | | | | | | | | | | | |
| 0 | 0 | 1 | Interface 0, Alternative Setting 0とリンク | | | | | | | | | | | | | | | | | | | | | | | | | | | | | | | | | | |
| 0 | 0 | 0 | Interfaceとリンクされていない(初期値) | | | | | | | | | | | | | | | | | | | | | | | | | | | | | | | | | | |
| 4 | E42AL1 | <p>2連Alternative SettingとリンクされたInterfaceのAlternative Settingが1に設定されているときにEndpoint4が有効になるようにします。</p> <p>1: CONFビット = 1でAlternate Setting 1に設定されたとき有効になる 0: CONFビット = 1でAlternate Setting 1に設定されても有効にならない(初期値)</p> <p>このビットはE45AL4-E45AL1ビットが0000の場合に有効になります。</p> | | | | | | | | | | | | | | | | | | | | | | | | | | | | | | | | | | | |
| 3-0 | E45ALn | <p>5連Alternative SettingとリンクされたInterfaceのAlternative Settingがnに設定されているときにEndpoint4が有効になるようにします。</p> <p>1: CONFビット = 1でAlternate Setting nに設定されたとき有効になる 0: CONFビット = 1でAlternate Setting nに設定されても有効にならない(初期値)</p> | | | | | | | | | | | | | | | | | | | | | | | | | | | | | | | | | | | |

備考 n = 1-4

(42) UF0エンドポイント7インタフェース・マッピング・レジスタ (UF0E71M)

Endpoint7がどのInterfaceとAlternative Settingに対して有効になるかを設定します。

8ビット単位でリード/ライト可能です。

このレジスタの設定とSET_INTERFACEリクエストで設定されたAlternative SettingによってEndpoint7が現在有効であるかどうかを判定し, GET_STATUS/CLEAR_FEATURE/SET_FEATURE Endpoint7リクエストとEndpoint7へのINトランザクションに対してどのように応答するかと関連ビットの有効/無効をハードウェアが決定します。

| | | | | | | | | | | |
|---------|-------|-------|-------|--------|--------|--------|--------|--------|-----------|-----|
| | 7 | 6 | 5 | 4 | 3 | 2 | 1 | 0 | アドレス | 初期値 |
| UF0E7IM | E7EN2 | E7EN1 | E7EN0 | E72AL1 | E75AL4 | E75AL3 | E75AL2 | E75AL1 | 00200092H | 00H |

| ビット位置 | ビット名 | 意 味 | | | | | | | | | | | | | | | | | | | | | | | | | | | | | | | | | | | |
|-------|-----------------|--|--|-------|-------|-------|---|---|---|---------------------|---|---|---|---|---|---|--|---|---|---|--|---|---|---|--|---|---|---|--|---|---|---|--|---|---|---|---------------------------|
| 7-5 | E7EN2- E7EN0 | <p>Endpoint7の対象Interfaceと2/5連Alternative Settingとのリンクを設定します。リンクされている設定のときは、Alternative Setting 0とリンクされます。なお、Alternative Setting 0にリンクされたEndpointはAlternative Setting 1-4で外すことはできません。</p> <table border="1"> <thead> <tr> <th>E7EN2</th> <th>E7EN1</th> <th>E7EN0</th> <th>リンク状態</th> </tr> </thead> <tbody> <tr> <td>1</td> <td>1</td> <td>1</td> <td rowspan="2">Interfaceとリンクされていない</td> </tr> <tr> <td>1</td> <td>1</td> <td>0</td> </tr> <tr> <td>1</td> <td>0</td> <td>1</td> <td>Interface 4, Alternative Setting 0とリンク</td> </tr> <tr> <td>1</td> <td>0</td> <td>0</td> <td>Interface 3, Alternative Setting 0とリンク</td> </tr> <tr> <td>0</td> <td>1</td> <td>1</td> <td>Interface 2, Alternative Setting 0とリンク</td> </tr> <tr> <td>0</td> <td>1</td> <td>0</td> <td>Interface 1, Alternative Setting 0とリンク</td> </tr> <tr> <td>0</td> <td>0</td> <td>1</td> <td>Interface 0, Alternative Setting 0とリンク</td> </tr> <tr> <td>0</td> <td>0</td> <td>0</td> <td>Interfaceとリンクされていない (初期値)</td> </tr> </tbody> </table> <p>110, 111に設定されている場合は、E72AL1ビットを0に設定しても無効となります。</p> <p>リンクされている設定であれば、UF0MODSレジスタのCONFビットがセット(1)されたときにEndpoint7が有効になることを示します。</p> | E7EN2 | E7EN1 | E7EN0 | リンク状態 | 1 | 1 | 1 | Interfaceとリンクされていない | 1 | 1 | 0 | 1 | 0 | 1 | Interface 4, Alternative Setting 0とリンク | 1 | 0 | 0 | Interface 3, Alternative Setting 0とリンク | 0 | 1 | 1 | Interface 2, Alternative Setting 0とリンク | 0 | 1 | 0 | Interface 1, Alternative Setting 0とリンク | 0 | 0 | 1 | Interface 0, Alternative Setting 0とリンク | 0 | 0 | 0 | Interfaceとリンクされていない (初期値) |
| E7EN2 | E7EN1 | E7EN0 | リンク状態 | | | | | | | | | | | | | | | | | | | | | | | | | | | | | | | | | | |
| 1 | 1 | 1 | Interfaceとリンクされていない | | | | | | | | | | | | | | | | | | | | | | | | | | | | | | | | | | |
| 1 | 1 | 0 | | | | | | | | | | | | | | | | | | | | | | | | | | | | | | | | | | | |
| 1 | 0 | 1 | Interface 4, Alternative Setting 0とリンク | | | | | | | | | | | | | | | | | | | | | | | | | | | | | | | | | | |
| 1 | 0 | 0 | Interface 3, Alternative Setting 0とリンク | | | | | | | | | | | | | | | | | | | | | | | | | | | | | | | | | | |
| 0 | 1 | 1 | Interface 2, Alternative Setting 0とリンク | | | | | | | | | | | | | | | | | | | | | | | | | | | | | | | | | | |
| 0 | 1 | 0 | Interface 1, Alternative Setting 0とリンク | | | | | | | | | | | | | | | | | | | | | | | | | | | | | | | | | | |
| 0 | 0 | 1 | Interface 0, Alternative Setting 0とリンク | | | | | | | | | | | | | | | | | | | | | | | | | | | | | | | | | | |
| 0 | 0 | 0 | Interfaceとリンクされていない (初期値) | | | | | | | | | | | | | | | | | | | | | | | | | | | | | | | | | | |
| 4 | E72AL1 | <p>2連Alternative SettingとリンクされたInterfaceのAlternative Settingが1に設定されているときにEndpoint7が有効になるようにします。</p> <p>1 : CONFビット = 1でAlternate Setting 1に設定されたとき有効になる 0 : CONFビット = 1でAlternate Setting 1に設定されても有効にならない (初期値)</p> <p>このビットはE75AL4-E75AL1ビットが0000の場合に有効になります。</p> | | | | | | | | | | | | | | | | | | | | | | | | | | | | | | | | | | | |
| 3-0 | E75ALn | <p>5連Alternative SettingとリンクされたInterfaceのAlternative Settingがnに設定されているときにEndpoint7が有効になるようにします。</p> <p>1 : CONFビット = 1でAlternate Setting nに設定されたとき有効になる 0 : CONFビット = 1でAlternate Setting nに設定されても有効にならない (初期値)</p> | | | | | | | | | | | | | | | | | | | | | | | | | | | | | | | | | | | |

備考 n = 1-4

21.6.4 データ保持レジスタ

(1) UF0 EP0リード・レジスタ (UF0E0R)

UF0E0Rレジスタは、Endpoint0に対するコントロール転送のデータ・ステージでホストから送られてくるOUTデータを格納する64バイトのFIFOです。

8ビット単位でリードのみ可能です。このレジスタをライトした場合は、無視されます。

ハードウェアはホストからのデータを受信するとUF0E0Rレジスタに自動的に転送を行います。データを正常受信するとUF0IS1レジスタのE0ODTビットをセット (1) し、UF0E0Lレジスタに受信したデータ量を保持して、割り込み要求 (INTUSBF0) を発行します。UF0E0Lレジスタは受信中、常時受信データ長の更新を行っています。最終的に転送が正常受信だった場合には割り込み要求が発生し、異常受信だった場合にはUF0E0Lレジスタはクリア (0) され割り込み要求は発生しません。

UF0E0Rレジスタに保持しているデータは、UF0E0Lレジスタで読み出した値分のデータだけFWにおいて読み出してください。全データの読み出しが完了したかどうかはUF0EPS0レジスタのEP0Rビットで確認してください (全データの読み出し完了の場合：EP0Rビット = 0)。UF0E0Lレジスタ値が0のとき、UF0E0NレジスタのEP0NKRビットがクリア (0) され、UF0E0Rレジスタは受信可能状態になります。また、UF0E0Rレジスタは、次のSETUPトークン受信時にクリアされます。

注意 格納されているデータは、すべて読み出してください。途中で廃棄する場合は、FIFOクリアを行ってください。

| | 7 | 6 | 5 | 4 | 3 | 2 | 1 | 0 | アドレス | 初期値 |
|--------|------|------|------|------|------|------|------|------|-----------|-----|
| UF0E0R | E0R7 | E0R6 | E0R5 | E0R4 | E0R3 | E0R2 | E0R1 | E0R0 | 00200100H | 不定 |

| ビット位置 | ビット名 | 意味 |
|-------|-----------|--|
| 7-0 | E0R7-E0R0 | Endpoint0に対するコントロール転送のデータ・ステージでホストから送られてくるOUTデータが格納されます。 |

次にUF0E0Rレジスタの動作を示します。

図21 - 4 UF0E0Rレジスタの動作

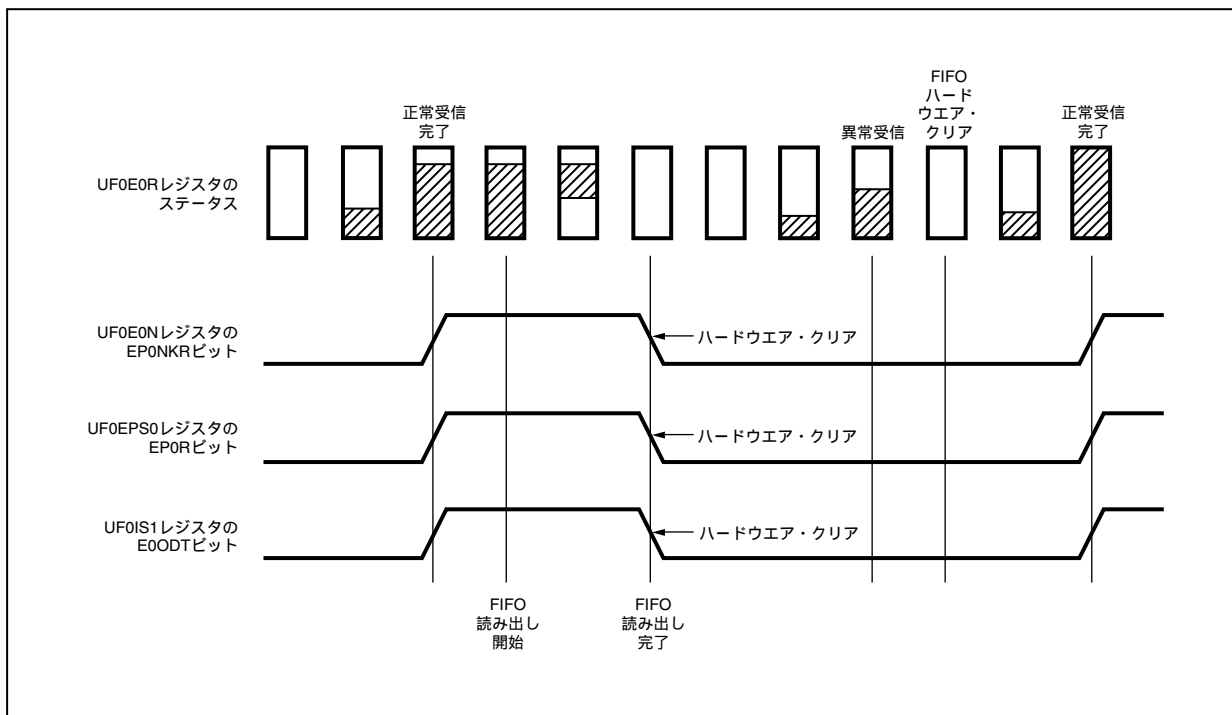

(2) UF0 EP0 レンゲス・レジスタ (UF0E0L)

UF0E0Lレジスタは、UF0E0Rレジスタに保持されているデータ長を格納するレジスタです。

8ビット単位でリードのみ可能です。このレジスタをライトした場合は、無視されます。

UF0E0Lレジスタは受信中、常時受信データ長の更新を行っています。最終的に転送が異常受信だった場合には、UF0E0Lレジスタはクリア (0) され、割り込み要求は発生しません。正常受信だった場合のみ割り込み要求が発生し、FWIはUF0E0Lレジスタで読み出した値分のデータだけUF0E0Rレジスタを読み出せます。UF0E0LレジスタはUF0E0Rレジスタを読み出すごとに、ディクリメントされます。

| | | | | | | | | | | |
|--------|------|------|------|------|------|------|------|------|-----------|-----|
| | 7 | 6 | 5 | 4 | 3 | 2 | 1 | 0 | アドレス | 初期値 |
| UF0E0L | E0L7 | E0L6 | E0L5 | E0L4 | E0L3 | E0L2 | E0L1 | E0L0 | 00200102H | 00H |

| ビット位置 | ビット名 | 意味 |
|-------|-----------|--------------------------------|
| 7-0 | E0L7-E0L0 | UF0E0Rレジスタに保持されているデータ長が格納されます。 |

(3) UF0 EP0 セットアップ・レジスタ (UF0E0ST)

UF0E0STレジスタは、ホストから送られてきたSETUPデータを保持するためのレジスタです。

8ビット単位でリードのみ可能です。このレジスタをライトした場合は、無視されます。

UF0E0STレジスタは、SETUPトランザクションを受信すると常にデータの書き込みを行います。ハードウェアはSETUPトランザクションを正常受信した場合、UF0IS1レジスタのPROTビット、FW処理のリクエスト時にはUF0IS1レジスタのCPUDECビットをセット(1)し、割り込み要求(INTUSBF0)を発行します。FW処理の場合には、必ず8バイト・リードしてください。8バイト・リードしなかった場合には、以降のリクエストを正常にデコードできません。UF0E0STレジスタのリード・カウンタは、Bus Resetの受信時にもクリアされないため、Bus Resetの受信にかかわらず常に8バイト・リードしてください。

UF0E0STレジスタは常に書き込みを許可しているため、データ・リード中にSETUPトランザクションを受け取った場合でも、ハードウェアはそのままデータの上書きを行います。また、SETUPトランザクションを正常受信できなかった場合でも、CPUDEC割り込み要求およびProtect割り込み要求は発生しませんが前のデータは破棄されます。ただし、8バイト以下のSETUPトークンを受信した場合、受信したSETUPデータは破棄され、前回受信したSETUPデータが保持されます。したがって、1回のコントロール転送中に複数回のSETUPトークンを受信した場合、次に示す条件のときには必ずUF0IS1レジスタのPROTビットを確認してください。PROTビット = 1の場合には複数回SETUPトランザクションを受信しているため、UF0E0STレジスタを再度読み出してください。

FWよりリクエストのデコードを行い、UF0E0Rレジスタの読み出し、またはUF0E0Wレジスタの書き込みを行ったとき

デコード結果が対応していないリクエストのためにSTALL応答の準備をするとき

注意 格納されているデータは、すべて読み出してください。UF0E0STレジスタは、常にSETUPトランザクション内のリクエストによって更新されています。

| | 7 | 6 | 5 | 4 | 3 | 2 | 1 | 0 | アドレス | 初期値 |
|---------|------|------|------|------|------|------|------|------|-----------|-----|
| UF0E0ST | E0S7 | E0S6 | E0S5 | E0S4 | E0S3 | E0S2 | E0S1 | E0S0 | 00200104H | 00H |

| ビット位置 | ビット名 | 意味 |
|-------|-----------|----------------------------|
| 7-0 | E0S7-E0S0 | ホストから送られてきたSETUPデータを保持します。 |

次にUF0E0STレジスタの動作を示します。

図21 - 5 UF0E0STレジスタの動作

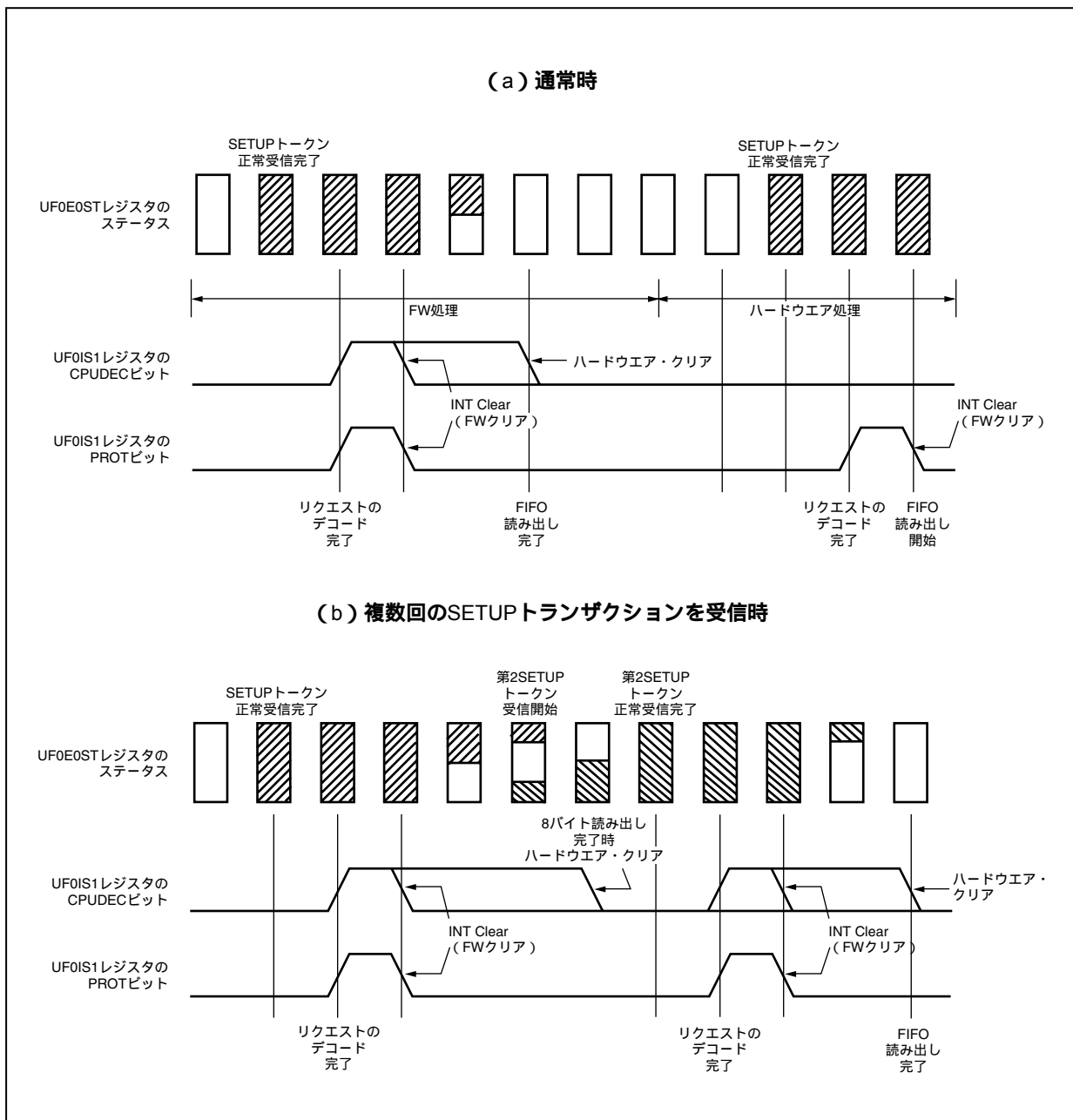

(4) UF0 EP0ライト・レジスタ (UF0E0W)

UF0E0Wレジスタは、Endpoint0に対するデータ・ステージでホストに送るINデータを格納する (SIEに引き渡す) 64バイトのFIFOです。

8ビット単位でライトのみ可能です。なお、このレジスタをリードした場合は、00Hが読み出せます。

ハードウェアはUF0E0NレジスタのEP0NKWビットがセット (1) されている (NAKを送信しない) 場合のみ、INトークンに同期してUSBバスへのデータの送信を行います。データが送信され、ホストがデータを正常受信した場合、UF0E0NレジスタのEP0NKWビットがハードウェアによって自動的にクリア (0) されます。ショート・パケットを送信する場合は、UF0E0Wレジスタにデータを書き込み、UF0DENDレジスタのE0DEDビットをセット (1) すると送信が行われます (UF0EPS0レジスタのEP0Wビット = 1 (データがある))。Nullパケットを送信する場合は、UF0E0Wレジスタのクリアを行い、UF0DENDレジスタのE0DEDビットをセット (1) すると送信が行われます (UF0EPS0レジスタのEP0Wビット = 1 (データがある))。

UF0E0Wレジスタは、送信が完了していない状態で次のSETUPトークンを受信したときにクリア (0) されます。また、データ・ステージでACKを正常に受信できていない状態でコントロール転送 (リード) がステータス・ステージに変わった場合、UF0E0Wレジスタは自動的にクリア (0) され、同時にUF0E0NレジスタのEP0NKWビット = 1の場合にはクリア (0) されます。

データが空の状態ではUF0E0Wレジスタを読み出した場合には、00Hが読み出せます。

| | | | | | | | | | | |
|--------|------|-----------|------|--|------|------|------|------|-----------|-----|
| | 7 | 6 | 5 | 4 | 3 | 2 | 1 | 0 | アドレス | 初期値 |
| UF0E0W | E0W7 | E0W6 | E0W5 | E0W4 | E0W3 | E0W2 | E0W1 | E0W0 | 00200106H | 不定 |
| ビット位置 | | ビット名 | | 意 味 | | | | | | |
| 7-0 | | E0W7-E0W0 | | Endpoint0に対するデータ・ステージでホストに送るINデータを格納します。 | | | | | | |

次にUF0E0Wレジスタの動作を示します。

図21 - 6 UF0E0Wレジスタの動作

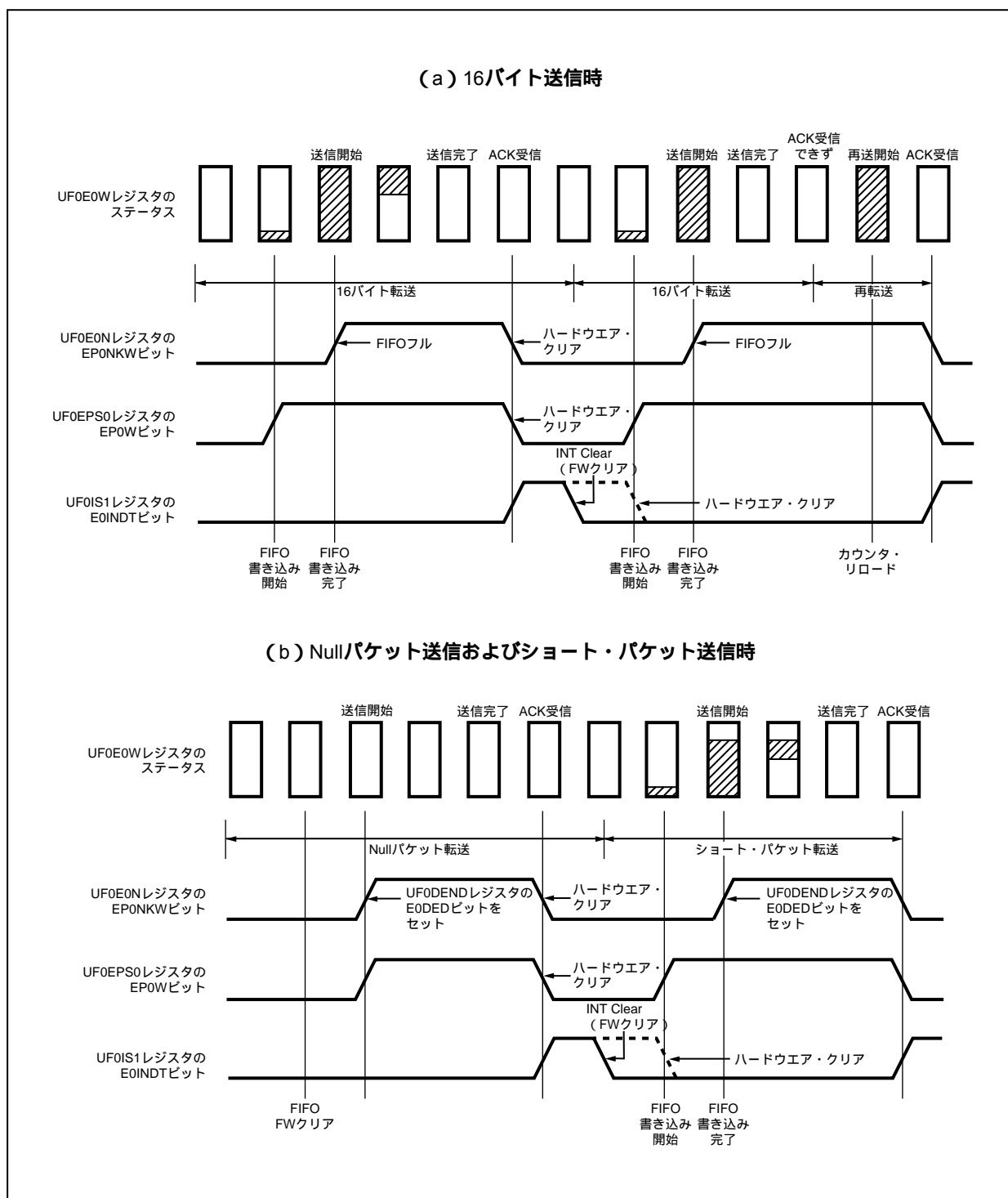

(5) UF0B01 バルク・アウト1レジスタ (UF0B01)

UF0B01レジスタは、Endpoint2に対するデータを格納する64バイト×2のFIFOです。UF0B01レジスタは、64バイトFIFOがバンク構成になっており、互いにトグル動作を行い、SIE側とCPU側のバスとの接続を繰り返します。トグル条件は、SIE側のFIFOにデータがあり、かつCPU側のFIFOにデータがない(カウンタ値 = 0)ときです。

8ビット単位でリードのみ可能です。このレジスタをライトした場合は、無視されます。

ハードウェアはEndpoint2に対するホストからのデータを受信するとUF0B01レジスタに自動的に転送します。データを正常受信するとFIFOトグル動作が起こり、UF0IS3レジスタのBKO1DTビットをセット(1)し、UF0B01Lレジスタに受信したデータ量を保持して、CPUに対して割り込み要求またはDMA要求を発生します。この割り込み要求とDMA要求の切り替えは、UF0IDRレジスタのDQBO1MSビットで選択できます。

UF0B01レジスタに保持しているデータは、UF0B01Lレジスタで読み出した値分のデータだけFWにおいて読み出してください。SIE側に接続されているFIFOに正常な受信データが保持されており、UF0B01Lレジスタの値が0になるとFIFOのトグル動作が発生して、UF0ENレジスタのBKO1NKビットが自動的にクリア(0)されます。なお、UF0B01Lレジスタ値以上のデータの読み出しを行った場合には、FIFOのトグル条件が成立するとFIFOの切り替えが発生し、結果として次のパケットを誤って読み出す可能性があります。またトグル条件が成立しない場合には、先頭データを繰り返し読み出しますので、注意してください。

CPU側に接続されているFIFOにデータが保持されている状態でオーバーラン・データを受信した場合、Endpoint2がストール状態となり、CPU側FIFOもクリアされます。

データが空の状態UF0B01レジスタを読み出した場合には、不定値が読み出せます。

注意 格納されているデータは、すべて読み出してください。

| | 7 | 6 | 5 | 4 | 3 | 2 | 1 | 0 | アドレス | 初期値 |
|--------|-------|-------|-------|-------|-------|-------|-------|-------|-----------|-----|
| UF0B01 | BKO17 | BKO16 | BKO15 | BKO14 | BKO13 | BKO12 | BKO11 | BKO10 | 00200108H | 不定 |

| ビット位置 | ビット名 | 意味 |
|-------|-----------------|--------------------------|
| 7-0 | BKO17- BKO10 | Endpoint2に対するデータが格納されます。 |

次にUF0B01レジスタの動作を示します。

図21 - 7 UF0BO1レジスタの動作 (1/2)



図21 - 7 UF0BO1レジスタの動作 (2/2)



(6) UF0バルク・アウト1レングス・レジスタ (UF0BO1L)

UF0BO1Lレジスタは、UF0BO1レジスタに保持されているデータ長を格納するレジスタです。

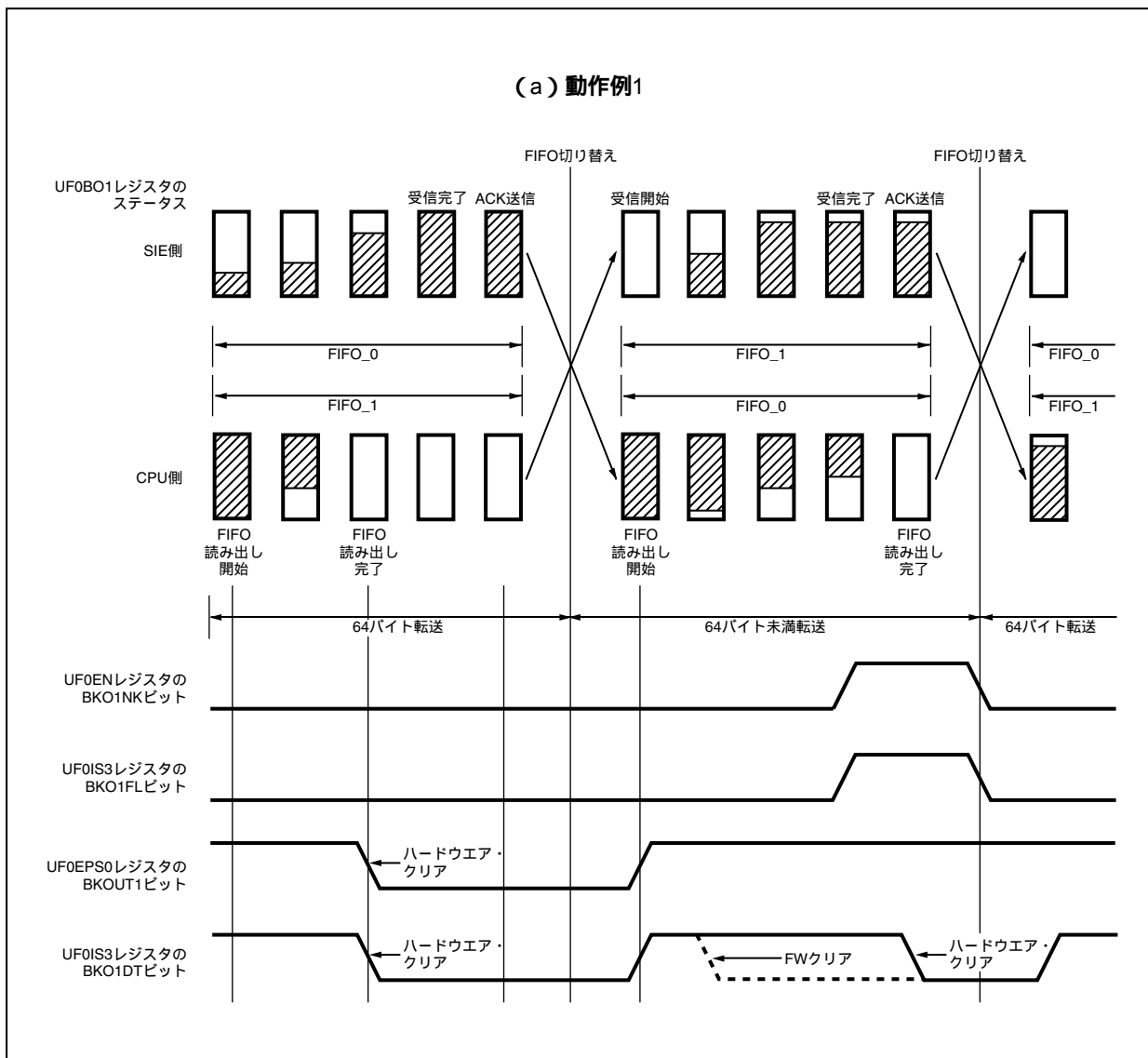
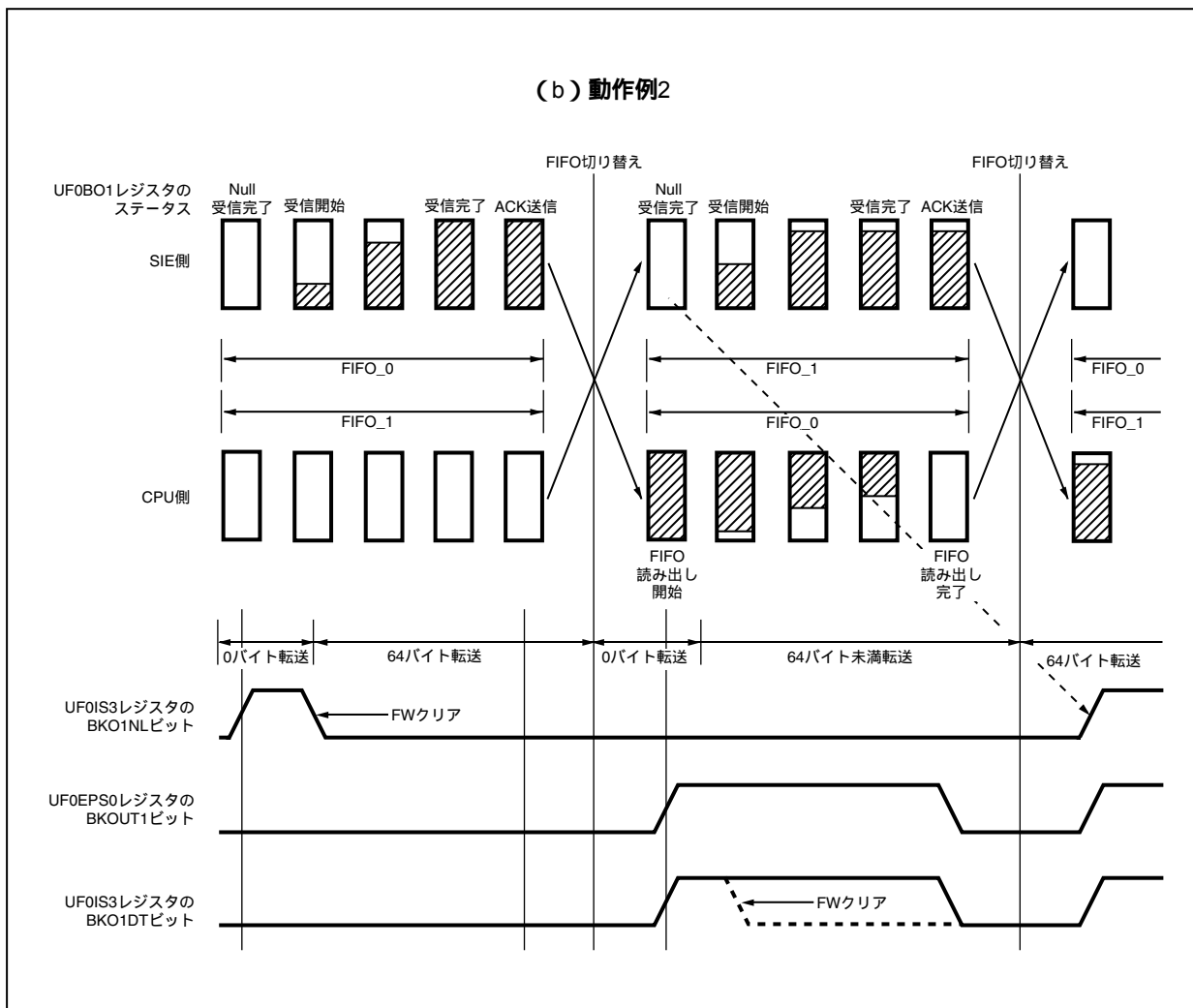
8ビット単位でリードのみ可能です。このレジスタをライトした場合は、無視されます。

UF0BO1Lレジスタは受信中、常時受信データ長の更新を行っています。最終的に転送が異常受信だった場合には、UF0BO1Lレジスタはクリア (00H) され、割り込み要求は発生しません。正常受信だった場合のみ割り込み要求が発生し、FWはUF0BO1Lレジスタで読み出した値分のデータだけUF0BO1レジスタを読み出せます。UF0BO1LレジスタはUF0BO1レジスタを読み出すごとに、デクリメントされます。

| | | | | | | | | | | |
|---------|--------|--------|--------|--------|--------|--------|--------|--------|-----------|-----|
| | 7 | 6 | 5 | 4 | 3 | 2 | 1 | 0 | アドレス | 初期値 |
| UF0BO1L | BKO1L7 | BKO1L6 | BKO1L5 | BKO1L4 | BKO1L3 | BKO1L2 | BKO1L1 | BKO1L0 | 0020010AH | 00H |

| ビット位置 | ビット名 | 意味 |
|-------|-------------------|--------------------------------|
| 7-0 | BKO1L7- BKO1L0 | UF0BO1レジスタに保持されているデータ長が格納されます。 |

(7) UF0バルク・アウト2レジスタ (UF0BO2)

UF0BO2レジスタは、Endpoint4に対するデータを格納する64バイト×2のFIFOです。UF0BO2レジスタは、64バイトFIFOがバンク構成になっており、互いにトグル動作を行い、SIE側とCPU側のバスとの接続を繰り返します。トグル条件は、SIE側のFIFOにデータがあり、かつCPU側のFIFOにデータがない(カウンタ値 = 0) ときです。

8ビット単位でリードのみ可能です。このレジスタをライトした場合は、無視されます。

ハードウェアはEndpoint4に対するホストからのデータを受信するとUF0BO2レジスタに自動的に転送します。データを正常受信するとFIFOトグル動作が起こり、UF0IS3レジスタのBKO2DTビットをセット(1)し、UF0BO2Lレジスタに受信したデータ量を保持して、CPUに対して割り込み要求またはDMA要求を発生します。この割り込み要求とDMA要求の切り替えは、UF0IDRレジスタのDQBO2MSビットで選択できます。

UF0BO2レジスタに保持しているデータは、UF0BO2レジスタで読み出した値分のデータだけFWにおいて読み出してください。SIE側に接続されているFIFOに正常な受信データが保持されており、UF0BO2Lレジスタの値が0になるとFIFOのトグル動作が発生して、UF0ENレジスタのBKO2NKビットが自動的にクリア(0)されます。なお、UF0BO2Lレジスタ値以上のデータの読み出しを行った場合には、FIFOのトグル条件が成立するとFIFOの切り替えが発生し、結果として次のパケットを誤って読み出す可能性があります。またトグル条件が成立しない場合には、先頭データを繰り返し読み出しますので、注意してください。

CPU側に接続されているFIFOにデータが保持されている状態でオーバーラン・データを受信した場合、Endpoint4がストール状態となり、CPU側FIFOもクリアされます。

データが空の状態UF0BO2レジスタを読み出した場合には、不定値が読み出せます。

注意 格納されているデータは、すべて読み出してください。

| | 7 | 6 | 5 | 4 | 3 | 2 | 1 | 0 | アドレス | 初期値 |
|--------|-------|-------|-------|-------|-------|-------|-------|-------|-----------|-----|
| UF0BO2 | BKO27 | BKO26 | BKO25 | BKO24 | BKO23 | BKO22 | BKO21 | BKO20 | 0020010CH | 不定 |

| ビット位置 | ビット名 | 意味 |
|-------|-----------------|--------------------------|
| 7-0 | BKO27- BKO20 | Endpoint4に対するデータが格納されます。 |

次にUF0BO2レジスタの動作を示します。

図21 - 8 UF0BO2レジスタの動作 (1/2)



図21 - 8 UF0BO2レジスタの動作 (2/2)



(8) UF0バルク・アウト2レングス・レジスタ (UF0BO2L)

UF0BO2Lレジスタは、UF0BO2レジスタに保持されているデータ長を格納するレジスタです。

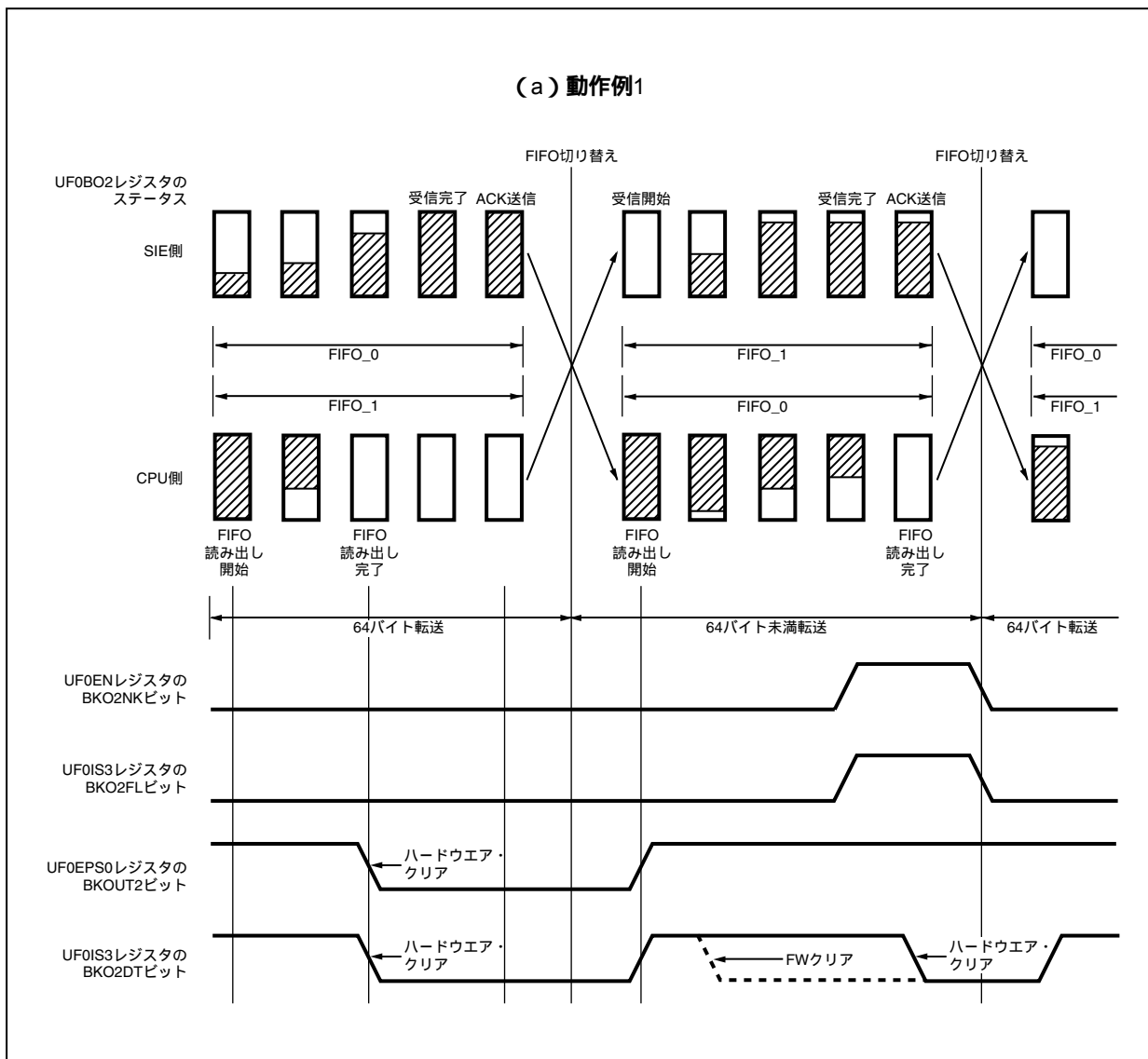
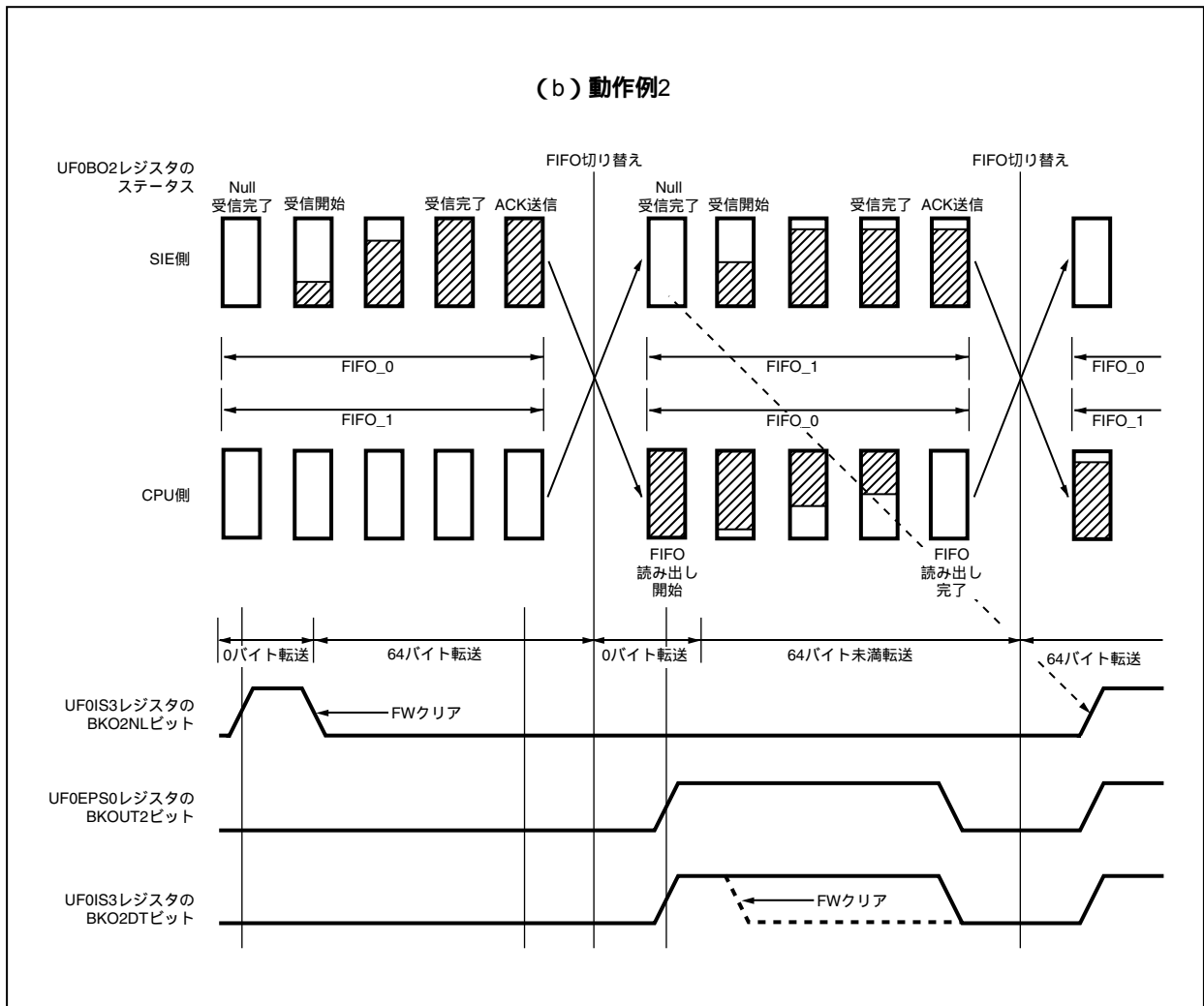
8ビット単位でリードのみ可能です。このレジスタをライトした場合は、無視されます。

UF0BO2Lレジスタは受信中、常時受信データ長の更新を行っています。最終的に転送が異常受信だった場合には、UF0BO2Lレジスタはクリア (00H) され、割り込み要求は発生しません。正常受信だった場合のみ割り込み要求が発生し、FWはUF0BO2Lレジスタで読み出した値分のデータだけUF0BO2レジスタを読み出せます。UF0BO2LレジスタはUF0BO2レジスタを読み出すごとに、デクリメントされます。

| | | | | | | | | | | |
|---------|--------|--------|--------|--------|--------|--------|--------|--------|-----------|-----|
| | 7 | 6 | 5 | 4 | 3 | 2 | 1 | 0 | アドレス | 初期値 |
| UF0BO2L | BKO2L7 | BKO2L6 | BKO2L5 | BKO2L4 | BKO2L3 | BKO2L2 | BKO2L1 | BKO2L0 | 0020010EH | 00H |

| ビット位置 | ビット名 | 意味 |
|-------|-------------------|--------------------------------|
| 7-0 | BKO2L7- BKO2L0 | UF0BO2レジスタに保持されているデータ長が格納されます。 |

(9) UF0バルク・イン1レジスタ (UF0BI1)

UF0BI1レジスタは、Endpoint1に対するデータを格納する64バイト×2のFIFOです。UF0BI1レジスタは、64バイトFIFOがバンク構成になっており、互いにトグル動作を行い、SIE側とCPU側のバスとの接続を繰り返します。トグル条件は、SIE側のFIFOにデータがない(カウンタ値 = 0)、かつCPU側のFIFOが正常に書き込まれていることです(FIFOフル、またはBKI1DEDビット = 1)。

8ビット単位でライトのみ可能です。このレジスタをリードした場合は、00Hが読み出せます。

ハードウェアは、UF0ENレジスタのBKI1NKビットがセット(1)されている(NAKを送信しない)場合のみ、Endpoint1に対するINトークンに同期してUSBバスへのデータの送信を行います。書き込み、および読み出しのアドレスはハードウェアで管理しているため、FWはUF0BI1レジスタにホストに送信するデータを順番に書き込むだけで送信できます。ショート・パケットを送信する場合は、UF0BI1レジスタにデータを書き込み、UF0DENDレジスタのBKI1DEDビットをセット(1)すると送信が行われます(UF0EPS0レジスタのBKIN1ビット = 1(データがある))。Nullパケットを送信する場合は、UF0BI1レジスタのクリアを行い、UF0DENDレジスタのBKI1DEDビットをセット(1)すると送信が行われます(UF0EPS0レジスタのBKIN1ビット = 1(データがある))。データを正常送信するとFIFOトグル動作が起こり、UF0IS2レジスタのBKI1DTビットをセット(1)し、CPUに対して割り込み要求を発生します。割り込み要求とDMA要求の切り替えは、UF0IDRレジスタのDQBI1MSビットで選択できます。

| | 7 | 6 | 5 | 4 | 3 | 2 | 1 | 0 | アドレス | 初期値 |
|--------|-------|-------|-------|-------|-------|-------|-------|-------|-----------|-----|
| UF0BI1 | BKI17 | BKI16 | BKI15 | BKI14 | BKI13 | BKI12 | BKI11 | BKI10 | 00200110H | 不定 |

| ビット位置 | ビット名 | 意 味 |
|-------|-------------|-------------------------|
| 7-0 | BKI17-BKI10 | Endpoint1に対するデータを格納します。 |

次にUF0BI1レジスタの動作を示します。

図21 - 9 UF0B1レジスタの動作 (1/3)



図21 - 9 UF0B1レジスタの動作 (2/3)



図21 - 9 UF0B1レジスタの動作 (3/3)

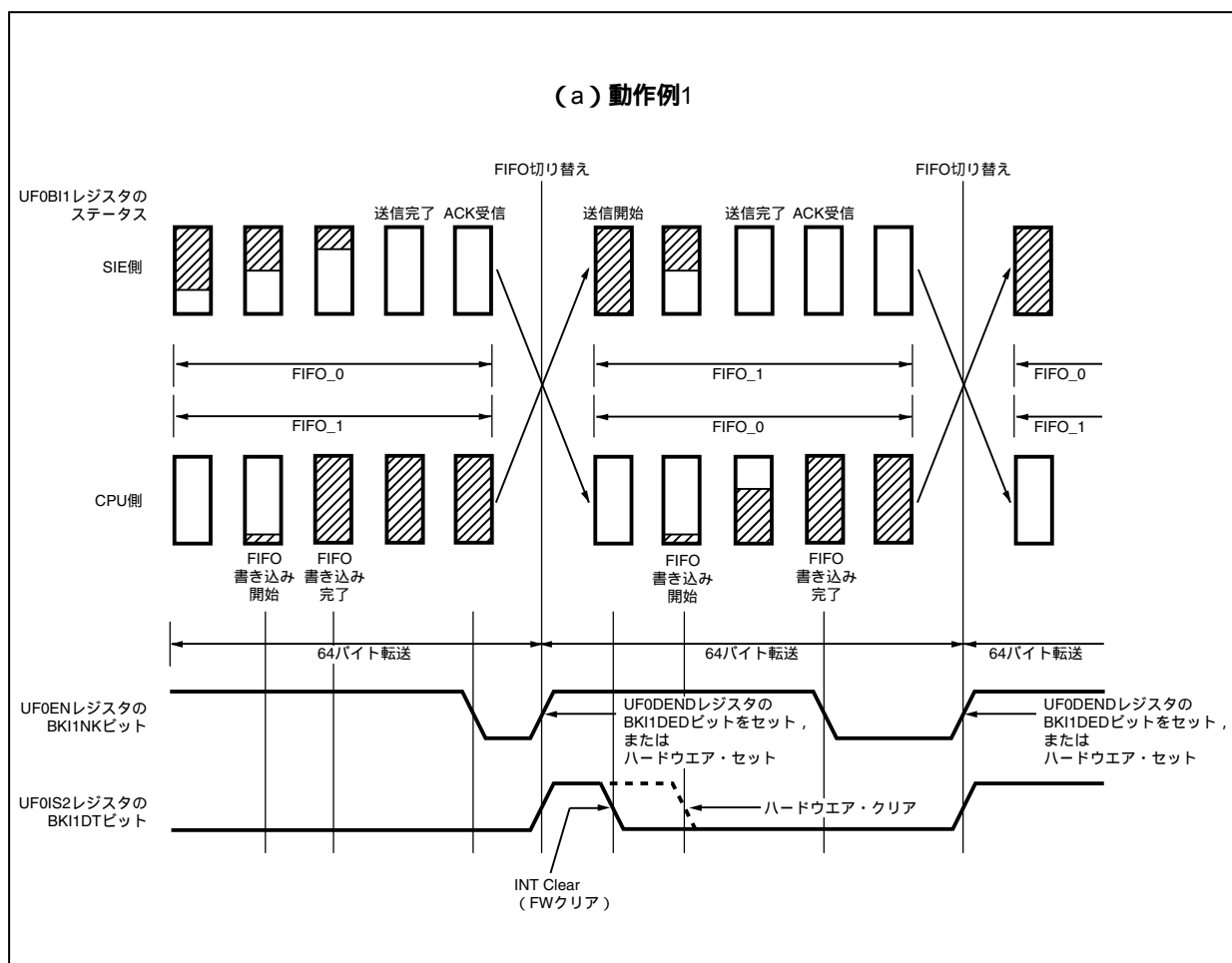

(10) UF0バルク・イン2レジスタ (UF0BI2)

UF0BI2レジスタは、Endpoint3に対するデータを格納する64バイト×2のFIFOです。UF0BI2レジスタは、64バイトFIFOがバンク構成になっており、互いにトグル動作を行い、SIE側とCPU側のバスとの接続を繰り返します。トグル条件は、SIE側のFIFOにデータがない(カウンタ値 = 0)、かつCPU側のFIFOが正常に書き込まれていることです(FIFOフル、またはBK12DEDビット = 1)。

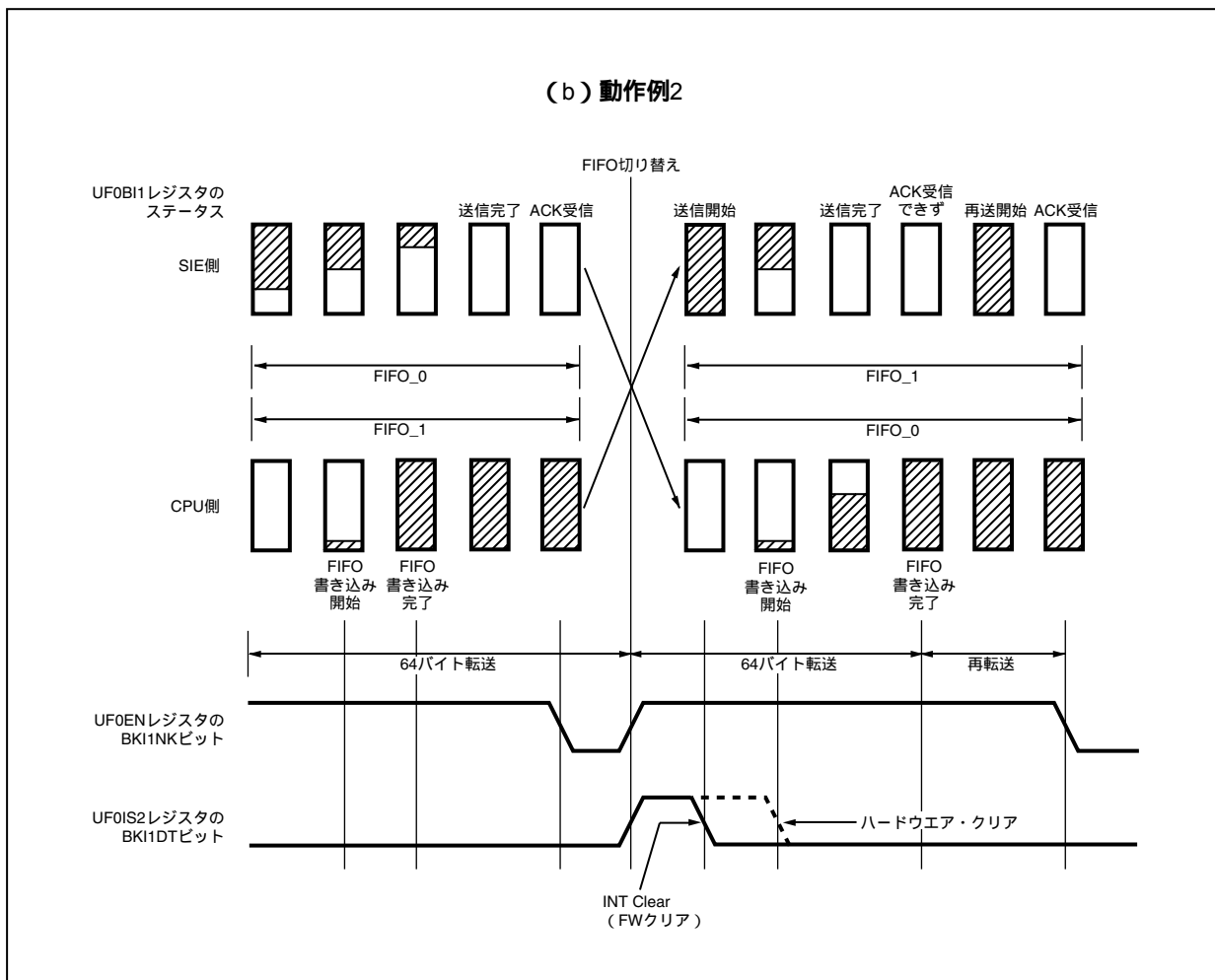
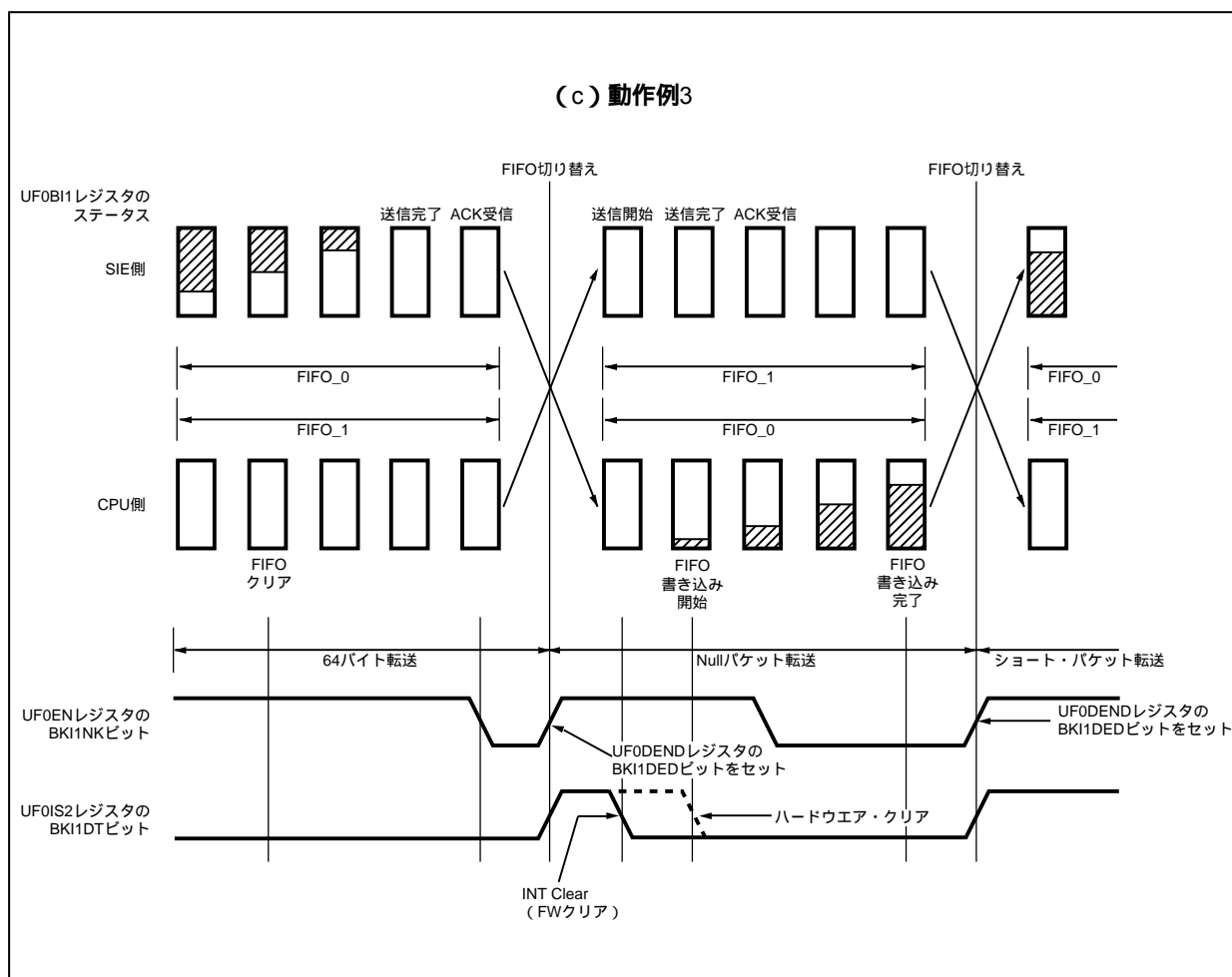
8ビット単位でライトのみ可能です。このレジスタをリードした場合は、00Hが読み出せます。

ハードウェアは、UF0ENレジスタのBK12NKビットがセット(1)されている(NAKを送信しない)場合のみ、Endpoint3に対するINトークンに同期してUSBバスへのデータの送信を行います。書き込み、および読み出しのアドレスはハードウェアで管理しているため、FWはUF0BI2レジスタにホストに送信するデータを順番に書き込むだけで送信できます。ショート・パケットを送信する場合は、UF0BI2レジスタにデータを書き込み、UF0DENDレジスタのBK12DEDビットをセット(1)すると送信が行われます(UF0EPS0レジスタのBKIN2ビット = 1(データがある))。Nullパケットを送信する場合は、UF0BI2レジスタのクリアを行い、UF0DENDレジスタのBK12DEDビットをセット(1)すると送信が行われます(UF0EPS0レジスタのBKIN2ビット = 1(データがある))。データを正常送信するとFIFOトグル動作が起こり、UF0IS2レジスタのBK12DTビットをセット(1)し、CPUに対して割り込み要求を発生します。割り込み要求とDMA要求の切り替えは、UF0IDRレジスタのDQBI2MSビットで選択できます。

| | | | | | | | | | | |
|--------|-------|-------|-------|-------|-------|-------|-------|-------|-----------|-----|
| | 7 | 6 | 5 | 4 | 3 | 2 | 1 | 0 | アドレス | 初期値 |
| UF0BI2 | BK127 | BK126 | BK125 | BK124 | BK123 | BK122 | BK121 | BK120 | 00200112H | 不定 |

| ビット位置 | ビット名 | 意 味 |
|-------|-------------|-------------------------|
| 7-0 | BK127-BK120 | Endpoint3に対するデータを格納します。 |

次にUF0BI2レジスタの動作を示します。

図21 - 10 UF0BI2レジスタの動作 (1/3)



図21 - 10 UF0BI2レジスタの動作 (2/3)



図21 - 10 UF0B12レジスタの動作 (3/3)

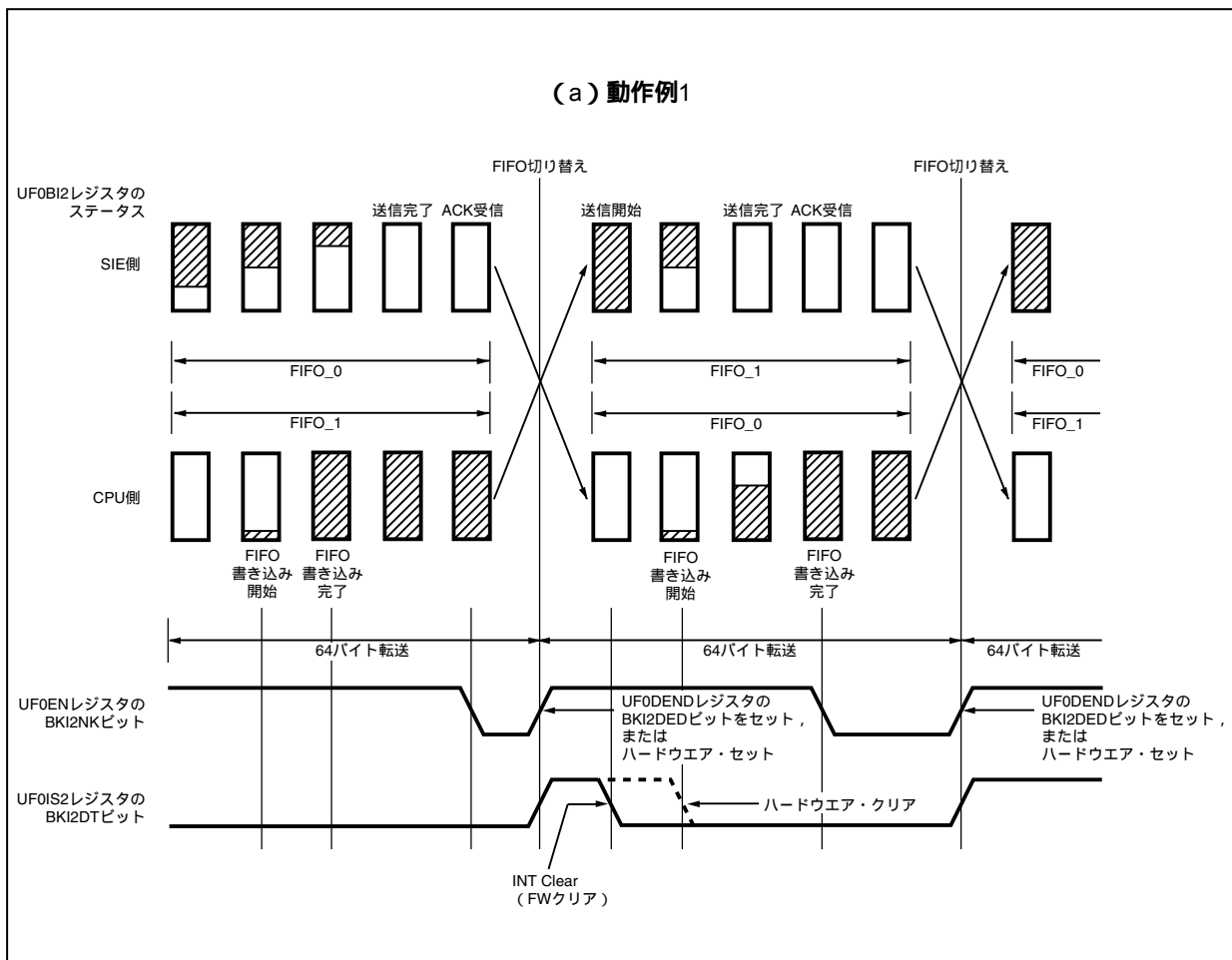

(11) UF0インタラプト1レジスタ (UF0INT1)

UF0INT1レジスタは、Endpoint7に対するデータを格納する (SIEに引き渡す) 8バイトのFIFOです。

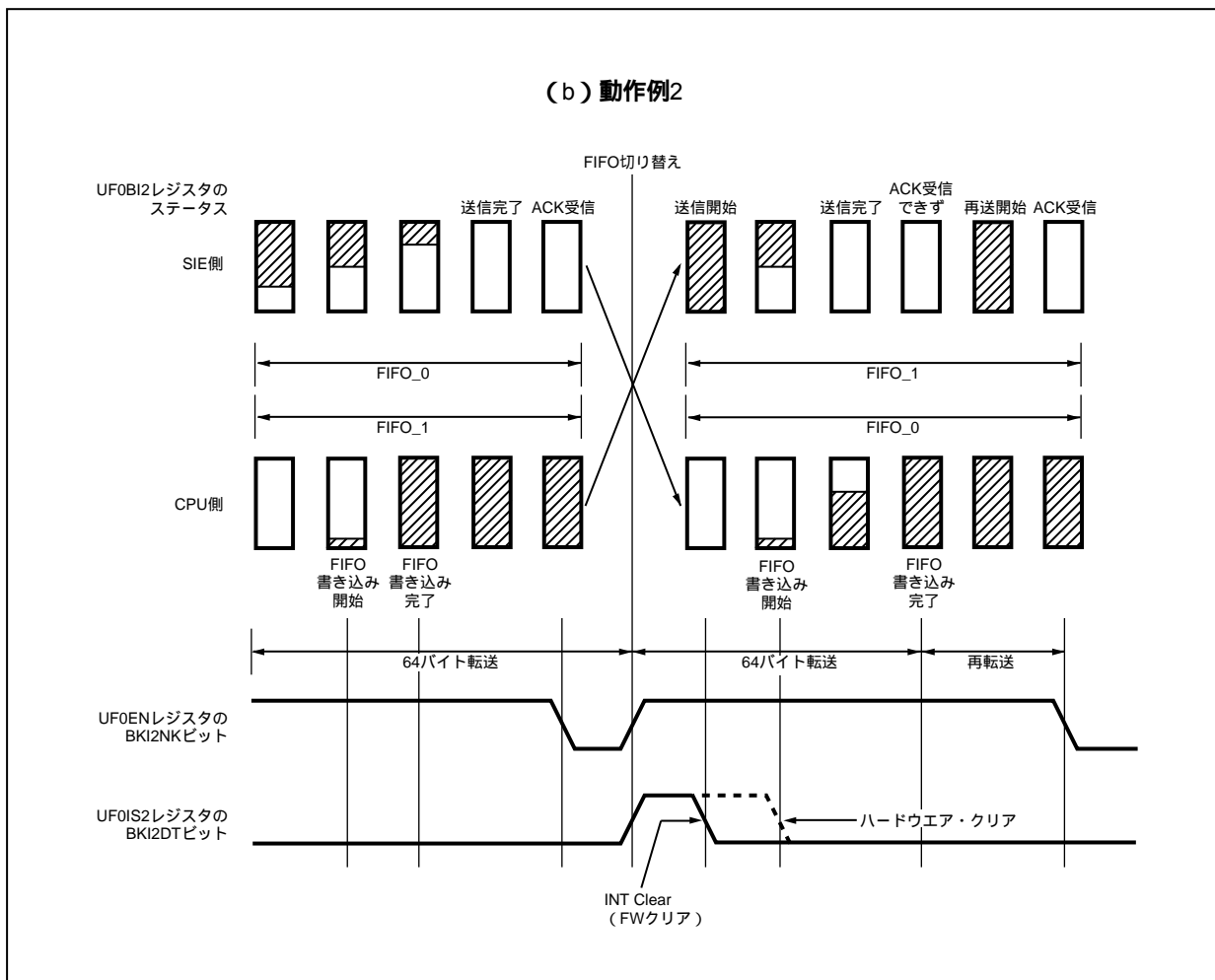
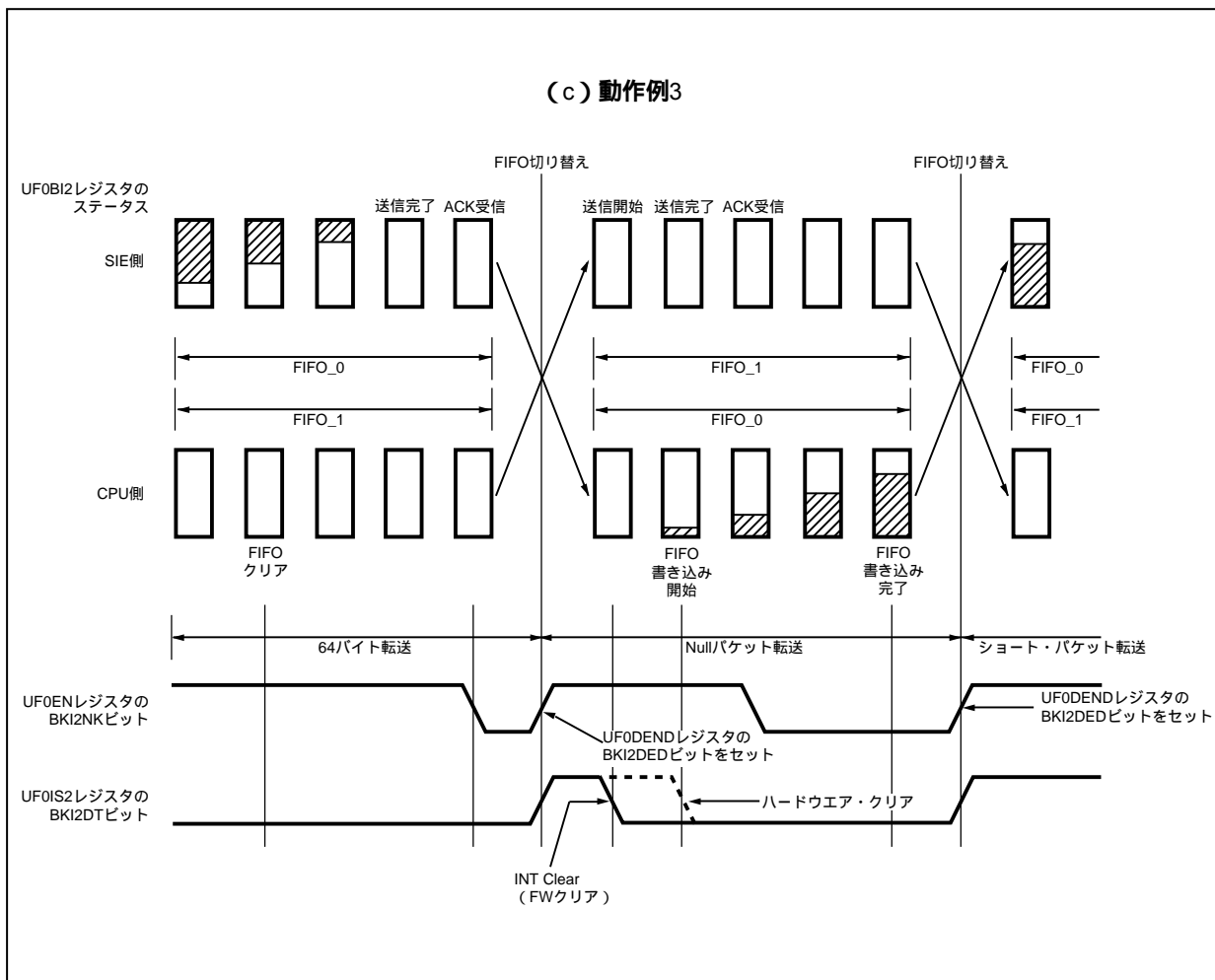
8ビット単位でライトのみ可能です。このレジスタをリードした場合は、00Hが読み出せます。

ハードウェアはUF0ENレジスタのIT1NKビットがセット(1)されている(NAKを送信しない)場合のみ、Endpoint7に対するINトークンに同期してUSBバスへのデータの送信を行います。データが送信され、ホストがデータを正常受信した場合、UF0ENレジスタのIT1NKビットがハードウェアによって自動的にクリア(0)されます。ショート・パケットを送信する場合は、UF0INT1レジスタにデータを書き込み、UF0DENDレジスタのIT1DENDビットをセット(1)すると送信が行われます (UF0EPS0レジスタのIT1ビット = 1 (データがある))。Nullパケットを送信する場合は、UF0INT1レジスタのクリアを行い、UF0DENDレジスタのIT1DENDビットをセット(1)すると送信が行われます (UF0EPS0レジスタのIT1ビット = 1 (データがある))。

| | | | | | | | | | | |
|---------|------|------|------|------|------|------|------|------|-----------|-----|
| | 7 | 6 | 5 | 4 | 3 | 2 | 1 | 0 | アドレス | 初期値 |
| UF0INT1 | IT17 | IT16 | IT15 | IT14 | IT13 | IT12 | IT11 | IT10 | 00200114H | 不定 |

| ビット位置 | ビット名 | 意味 |
|-------|-----------|-------------------------|
| 7-0 | IT17-IT10 | Endpoint7に対するデータを格納します。 |

次にUF0INT1レジスタの動作を示します。

図21 - 11 UF0INT1レジスタの動作

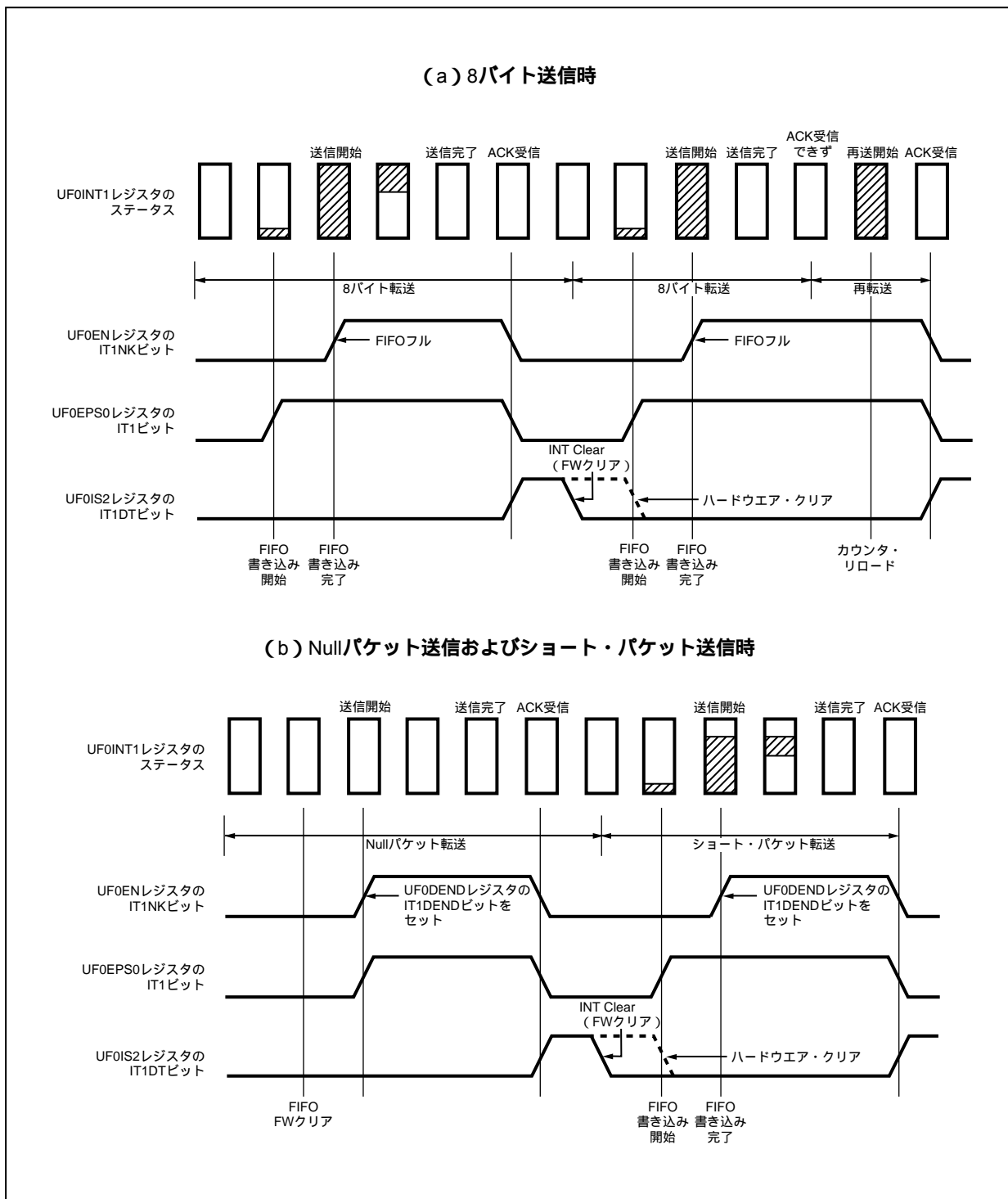

21.6.5 EPCリクエスト・データ・レジスタ

(1) UF0デバイス・ステータス・レジスタ (UF0DSTL)

GET_STATUS Deviceリクエストで返す値を格納するレジスタです。

8ビット単位でリード/ライト可能です。

ハードウェアはGET_STATUS Deviceリクエストを受信したとき、自動的にこのレジスタの内容をホストに対して送信します。

注意 このレジスタを書き換える場合は、リードとライトの競合を防止するために、EP0NKAビットをセット(1)したあと読み出し、セット(1)を確認してから行ってください。

| | 7 | 6 | 5 | 4 | 3 | 2 | 1 | 0 | アドレス | 初期値 |
|---------|---|---|---|---|---|---|------|------|-----------|-----|
| UF0DSTL | 0 | 0 | 0 | 0 | 0 | 0 | RMWK | SFPW | 00200144H | 00H |

| ビット位置 | ビット名 | 意 味 |
|-------|------|---|
| 1 | RMWK | デバイスによるリモート・ウエイクアップ機能を使用するかどうかを設定します。 1: 許可 0: 禁止 デバイスがリモート・ウエイクアップをサポートする場合は、SET_FEATURE Deviceリクエストを受信したときハードウェアによりセット(1)され、CLEAR_FEATURE Deviceリクエストを受信したときハードウェアによりクリア(0)されます。リモート・ウエイクアップをサポートしない場合にはホストからSET_FEATURE Deviceリクエストを発行しないようにしてください。 |
| 0 | SFPW | デバイスがセルフ・パワーであるかバス・パワーであるかを示します。 1: セルフ・パワー 0: バス・パワー |

(2) UF0 EP0ステータス・レジスタ (UF0E0SL)

GET_STATUS Endpoint0リクエストで返す値を格納するレジスタです。

8ビット単位でリード/ライト可能です。ただし、ライトはEP0NKAビットがセット(1)されているときにだけ可能です。

USBF自身でエラーが発生すると、E0HALTビットがFWによってセット(1)されます。Endpoint0へのUSB側アクセスを受けている間の書き込みは無視されます。

FWでE0HALTビットをセット(1)する場合、直前のコントロール転送がSET_FEATURE Endpoint0, CLEAR_FEATURE Endpoint0, GET_STATUA Endpoint0リクエスト, またはFW処理のリクエストの場合には次のSETUPトークンを受信するまで反映されません。

ハードウェアはGET_STATUS Endpoint0リクエストを受信したとき、自動的にこのレジスタの内容をホストに対して送信します。Endpoint0がストールした場合にはUF0E0W, UF0E0Rレジスタがクリアされ、UF0E0NレジスタのEP0NKW, EP0NKRビットがクリア(0)されます。

注意 このレジスタを書き換える場合は、リードとライトの競合を防止するために、EP0NKAビットをセット(1)したあと読み出し、セット(1)を確認してから行ってください。

| | 7 | 6 | 5 | 4 | 3 | 2 | 1 | 0 | アドレス | 初期値 |
|---------|---|---|---|---|---|---|---|--------|-----------|-----|
| UF0E0SL | 0 | 0 | 0 | 0 | 0 | 0 | 0 | E0HALT | 0020014CH | 00H |

| ビット位置 | ビット名 | 意味 |
|-------|--------|--|
| 0 | E0HALT | Endpoint0の状態を示します。 1: ストールしている 0: ストールしていない SET_FEATURE Endpoint0リクエストを受信したときにハードウェアによりセット(1)され、CLEAR_FEATURE Endpoint0リクエストを受信したときにハードウェアによりクリア(0)されます。またDATA PIDはDATA0に初期化されます。 |

(3) UF0 EP1ステータス・レジスタ (UF0E1SL)

GET_STATUS Endpoint1リクエストで返す値を格納するレジスタです。

8ビット単位でリード/ライト可能です。ただし、ライトはEP0NKAビットがセット(1)されているときにだけ可能です。

Endpoint1でエラーが発生すると、E1HALTビットがセット(1)されます。Endpoint1へのUSB側アクセスを受けている間の書き込みは無視されます。

ハードウェアはGET_STATUS Endpoint1リクエストを受信したとき、自動的にこのレジスタの内容をホストに対して送信します。Endpoint1がストールした場合にはUF0B11レジスタがクリアされ、BK11NKビットがクリア(0)されます。

コントロール転送でなくEndpoint1に対する転送を行っている間はこのレジスタへの書き込みがマスクされるため、書き換えが行われたか必ず確認してください。

注意 このレジスタを書き換える場合は、リードとライトの競合を防止するために、EP0NKAビットをセット(1)したあと読み出し、セット(1)を確認してから行ってください。

| | 7 | 6 | 5 | 4 | 3 | 2 | 1 | 0 | アドレス | 初期値 |
|---------|---|---|---|---|---|---|---|--------|-----------|-----|
| UF0E1SL | 0 | 0 | 0 | 0 | 0 | 0 | 0 | E1HALT | 00200150H | 00H |

| ビット位置 | ビット名 | 意味 |
|-------|--------|--|
| 0 | E1HALT | Endpoint1の状態を示します。 1: ストールしている 0: ストールしていない SET_FEATURE Endpoint1リクエストを受信したときにハードウェアによりセット(1)され、CLEAR_FEATURE Endpoint1リクエストを受信したとき、またはSET_CONFIGURATIONリクエスト、Endpoint1がリンクされたInterfaceに対するSET_INTERFACEリクエストを正しく受信したときにハードウェアによりクリア(0)されます。またDATA PIDはDATA0に初期化されます。 |

(4) UF0 EP2ステータス・レジスタ (UF0E2SL)

GET_STATUS Endpoint2リクエストで返す値を格納するレジスタです。

8ビット単位でリード/ライト可能です。ただし、ライトはEP0NKAビットがセット(1)されているときにだけ可能です。

Endpoint2でエラーが発生すると、E2HALTビットがセット(1)されます。Endpoint2へのUSB側アクセスを受けている間の書き込みは無視されます。

ハードウェアはGET_STATUS Endpoint2リクエストを受信したとき、自動的にこのレジスタの内容をホストに対して送信します。Endpoint2がストールした場合にはUF0BO1レジスタがクリアされ、BKO1NKビットがクリア(0)されます。

コントロール転送でなくEndpoint2に対する転送を行っている間はこのレジスタへの書き込みがマスクされるため、書き換えが行われたか必ず確認してください。

注意 このレジスタを書き換える場合は、リードとライトの競合を防止するために、EP0NKAビットをセット(1)したあと読み出し、セット(1)を確認してから行ってください。

| | 7 | 6 | 5 | 4 | 3 | 2 | 1 | 0 | アドレス | 初期値 |
|---------|---|---|---|---|---|---|---|--------|-----------|-----|
| UF0E2SL | 0 | 0 | 0 | 0 | 0 | 0 | 0 | E2HALT | 00200154H | 00H |

| ビット位置 | ビット名 | 意味 |
|-------|--------|--|
| 0 | E2HALT | Endpoint2の状態を示します。 1: ストールしている 0: ストールしていない SET_FEATURE Endpoint2リクエストを受信したときにハードウェアによりセット(1)され、CLEAR_FEATURE Endpoint2リクエストを受信したとき、またはSET_CONFIGURATIONリクエスト、Endpoint2がリンクされたInterfaceに対するSET_INTERFACEリクエストを正しく受信したときにハードウェアによりクリア(0)されます。またDATA PIDはDATA0に初期化されます。 |

(5) UF0 EP3ステータス・レジスタ (UF0E3SL)

GET_STATUS Endpoint3リクエストで返す値を格納するレジスタです。

8ビット単位でリード/ライト可能です。ただし、ライトはEP0NKAビットがセット(1)されているときにだけ可能です。

Endpoint3でエラーが発生すると、E3HALTビットがセット(1)されます。Endpoint3へのUSB側アクセスを受けている間の書き込みは無視されます。

ハードウェアはGET_STATUS Endpoint3リクエストを受信したとき、自動的にこのレジスタの内容をホストに対して送信します。Endpoint3がストールした場合にはUF0BI2レジスタがクリアされ、BK12NKビットがクリア(0)されます。

コントロール転送でなくEndpoint3に対する転送を行っている間はこのレジスタへの書き込みがマスクされるため、書き換えが行われたか必ず確認してください。

注意 このレジスタを書き換える場合は、リードとライトの競合を防止するために、EP0NKAビットをセット(1)したあと読み出し、セット(1)を確認してから行ってください。

| | 7 | 6 | 5 | 4 | 3 | 2 | 1 | 0 | アドレス | 初期値 |
|---------|---|---|---|---|---|---|---|--------|-----------|-----|
| UF0E3SL | 0 | 0 | 0 | 0 | 0 | 0 | 0 | E3HALT | 00200158H | 00H |

| ビット位置 | ビット名 | 意味 |
|-------|--------|--|
| 0 | E3HALT | Endpoint3の状態を示します。 1: ストールしている 0: ストールしていない SET_FEATURE Endpoint3リクエストを受信したときにハードウェアによりセット(1)され、CLEAR_FEATURE Endpoint3リクエストを受信したとき、またはSET_CONFIGURATIONリクエスト、Endpoint3がリンクされたInterfaceに対するSET_INTERFACEリクエストを正しく受信したときにハードウェアによりクリア(0)されます。またDATA PIDはDATA0に初期化されます。 |

(6) UF0 EP4ステータス・レジスタ (UF0E4SL)

GET_STATUS Endpoint4リクエストで返す値を格納するレジスタです。

8ビット単位でリード/ライト可能です。ただし、ライトはEP0NKAビットがセット(1)されているときにだけ可能です。

Endpoint4でエラーが発生すると、E4HALTビットがセット(1)されます。Endpoint4へのUSB側アクセスを受けている間の書き込みは無視されます。

ハードウェアはGET_STATUS Endpoint4リクエストを受信したとき、自動的にこのレジスタの内容をホストに対して送信します。Endpoint4がストールした場合にはUF0BO2レジスタがクリアされ、BKO2NKビットがクリア(0)されます。

コントロール転送でなくEndpoint4に対する転送を行っている間はこのレジスタへの書き込みがマスクされるため、書き換えが行われたか必ず確認してください。

注意 このレジスタを書き換える場合は、リードとライトの競合を防止するために、EP0NKAビットをセット(1)したあと読み出し、セット(1)を確認してから行ってください。

| | 7 | 6 | 5 | 4 | 3 | 2 | 1 | 0 | アドレス | 初期値 |
|---------|---|---|---|---|---|---|---|--------|-----------|-----|
| UF0E4SL | 0 | 0 | 0 | 0 | 0 | 0 | 0 | E4HALT | 0020015CH | 00H |

| ビット位置 | ビット名 | 意味 |
|-------|--------|--|
| 0 | E4HALT | Endpoint4の状態を示します。 1: ストールしている 0: ストールしていない SET_FEATURE Endpoint4リクエストを受信したときにハードウェアによりセット(1)され、CLEAR_FEATURE Endpoint4リクエストを受信したとき、またはSET_CONFIGURATIONリクエスト、Endpoint4がリンクされたInterfaceに対するSET_INTERFACEリクエストを正しく受信したときにハードウェアによりクリア(0)されます。またDATA PIDはDATA0に初期化されます。 |

(7) UF0 EP7ステータス・レジスタ (UF0E7SL)

GET_STATUS Endpoint7リクエストで返す値を格納するレジスタです。

8ビット単位でリード/ライト可能です。ただし、ライトはEP0NKAビットがセット(1)されているときにだけ可能です。

Endpoint7でエラーが発生すると、E7HALTビットがセット(1)されます。Endpoint7へのUSB側アクセスを受けている間の書き込みは無視されます。

ハードウェアはGET_STATUS Endpoint7リクエストを受信したとき、自動的にこのレジスタの内容をホストに対して送信します。Endpoint7がストールした場合にはUF0INT1レジスタがクリアされ、IT1NKビットがクリア(0)されます。

コントロール転送でなくEndpoint7に対する転送を行っている間はこのレジスタへの書き込みがマスクされるため、書き換えが行われたか必ず確認してください。

注意 このレジスタを書き換える場合は、リードとライトの競合を防止するために、EP0NKAビットをセット(1)したあと読み出し、セット(1)を確認してから行ってください。

| | 7 | 6 | 5 | 4 | 3 | 2 | 1 | 0 | アドレス | 初期値 |
|---------|---|---|---|---|---|---|---|--------|-----------|-----|
| UF0E7SL | 0 | 0 | 0 | 0 | 0 | 0 | 0 | E7HALT | 00200168H | 00H |

| ビット位置 | ビット名 | 意味 |
|-------|--------|--|
| 0 | E7HALT | Endpoint7の状態を示します。 1: ストールしている 0: ストールしていない SET_FEATURE Endpoint7リクエストを受信したときにハードウェアによりセット(1)され、CLEAR_FEATURE Endpoint7リクエストを受信したとき、またはSET_CONFIGURATIONリクエスト、Endpoint7がリンクされたInterfaceに対するSET_INTERFACEリクエストを正しく受信したときにハードウェアによりクリア(0)されます。またDATA PIDはDATA0に初期化されます。 |

(8) UF0アドレス・レジスタ (UF0ADRS)

デバイス・アドレスを格納するレジスタです。

8ビット単位でリードのみ可能です。

このレジスタは、SET_ADDRESSリクエストにより送られてくるデバイス・アドレスを解析し、自動的にその値を書き込みます。SET_ADDRESSリクエストをFW処理した場合、ステータス・ステージのSUCCESS信号受信時にこのレジスタの値をデバイス・アドレスとして反映します。

注意 このレジスタはライト・アクセスしないでください。ライトした場合の動作は保証できません。

| | | | | | | | | | | |
|---------|---|-------|-------|-------|-------|-------|-------|-------|-----------|-----|
| | 7 | 6 | 5 | 4 | 3 | 2 | 1 | 0 | アドレス | 初期値 |
| UF0ADRS | 0 | ADRS6 | ADRS5 | ADRS4 | ADRS3 | ADRS2 | ADRS1 | ADRS0 | 00200180H | 00H |

| ビット位置 | ビット名 | 意 味 |
|-------|-----------------|----------------------|
| 6-0 | ADRS6- ADRS0 | SIEのデバイス・アドレスを保持します。 |

(9) UF0コンフィギュレーション・レジスタ (UF0CNF)

GET_CONFIGURATIONリクエストで返す値を格納するレジスタです。

8ビット単位でリードのみ可能です。

このレジスタはSET_CONFIGURATIONリクエストを受信すると、自動的にそのwValueを書き込みます。

このレジスタの値が00Hから00H以外に変化したタイミングを検出して、UF0MODSレジスタのCONFビットがセット (1) されます。また、SET_CONFIGURATIONリクエストをFWで処理した場合、このレジスタにデータを書き込んだ時点ですぐにUF0MODSレジスタに状態が反映されます (ステータス・ステージ終了前にCONFビット = 1になります)。

注意 このレジスタはライト・アクセスしないでください。ライトした場合の動作は保証できません。

| | | | | | | | | | | |
|--------|---|---|---|---|---|---|-------|-------|-----------|-----|
| | 7 | 6 | 5 | 4 | 3 | 2 | 1 | 0 | アドレス | 初期値 |
| UF0CNF | 0 | 0 | 0 | 0 | 0 | 0 | CONF1 | CONF0 | 00200182H | 00H |

| ビット位置 | ビット名 | 意味 |
|-------|-----------------|--|
| 1, 0 | CONF1, CONF0 | GET_CONFIGURATIONリクエストに対して返信するデータを保持します。 |

(10) UF0インタフェース0レジスタ (UF0IF0)

GET_INTERFACE wIndex = 0リクエストで返す値を格納するレジスタです。

8ビット単位でリードのみ可能です。

このレジスタはSET_INTERFACEリクエストを受信すると、自動的にそのwValueを書き込みます。

SET_INTERFACEリクエストをFWで処理した場合、wIndex、wValueをデコードしてEndpointの設定を自動的に変更します。このとき、設定に応じて対象Endpointの状態ビットとDPIDを自動的にクリア(0)します。FIFOは自動的にクリアされません。

注意 このレジスタはライト・アクセスしないでください。ライトした場合の動作は保証できません。

| | | | | | | | | | | |
|--------|---|---|---|---|---|------|------|------|-----------|-----|
| | 7 | 6 | 5 | 4 | 3 | 2 | 1 | 0 | アドレス | 初期値 |
| UF0IF0 | 0 | 0 | 0 | 0 | 0 | IF02 | IF01 | IF00 | 00200184H | 00H |

| ビット位置 | ビット名 | 意味 |
|-------|-----------|---|
| 2-0 | IF02-IF00 | GET_INTERFACE wIndex = 0リクエストに対して返信するデータを保持します。 |

(11) UF0インタフェース1-4レジスタ (UF0IF1-UF0IF4)

GET_INTERFACE wIndex = nリクエストで返す値を格納するレジスタです (n = 1-4)。

8ビット単位でリードのみ可能です。

このレジスタはSET_INTERFACEリクエストを受信すると、自動的にそのwValueを書き込みます。

このレジスタはUF0AIFNレジスタとUF0AASレジスタの設定によっては無効になります。

SET_INTERFACEリクエストをFWで処理した場合、wIndex, wValueをデコードしてEndpointの設定を自動的に変更します。このとき、設定に応じて対象Endpointの状態ビットとDPIDを自動的にクリア (0) します。FIFOは自動的にクリアされません。

注意 このレジスタはライト・アクセスしないでください。ライトした場合の動作は保証できません。

| | 7 | 6 | 5 | 4 | 3 | 2 | 1 | 0 | アドレス | 初期値 |
|--------|---|---|---|---|---|------|------|------|-----------|-----|
| UF0IF1 | 0 | 0 | 0 | 0 | 0 | IF12 | IF11 | IF10 | 00200186H | 00H |
| UF0IF2 | 0 | 0 | 0 | 0 | 0 | IF22 | IF21 | IF20 | 00200188H | 00H |
| UF0IF3 | 0 | 0 | 0 | 0 | 0 | IF32 | IF31 | IF30 | 0020018AH | 00H |
| UF0IF4 | 0 | 0 | 0 | 0 | 0 | IF42 | IF41 | IF40 | 0020018CH | 00H |

| ビット位置 | ビット名 | 意 味 |
|-------|-----------|---|
| 2-0 | IFn2-IFn0 | GET_INTERFACE wIndex = nリクエストに対して返信するデータを保持します。 |

備考 n = 1-4

(12) UF0 ディスクリプタ・レングス・レジスタ (UF0DSCL)

GET_DESCRIPTOR Configuration リクエストで返す値の長さを格納するレジスタです。このレジスタ値はUF0CIEnレジスタで設定した全ディスクリプタのバイト数 - 1の値になります (n = 0-255)。このレジスタ値によりGET_DESCRIPTOR Configuration リクエストで返信する全ディスクリプタ長が決定されます。

8ビット単位でリード/ライト可能です。ただし、ライトはEP0NKAビットがセット(1)されているときにだけ可能です。

wLengthの処理は自動的に制御されます。このレジスタに00Hを設定すると、返信するディスクリプタ長は1バイトを意味し、FFHを設定すると256バイトを意味します。なお、256バイトを越えるディスクリプタを使用する場合には、UF0MODC レジスタのCDCGDST ビットをセット(1)してFWによりGET_DESCRIPTOR リクエストを処理してください(このときUF0MODS レジスタのCDCGD ビットもセット(1)されます)。

注意 このレジスタを書き換える場合は、リードとライトの競合を防止するために、EP0NKAビットをセット(1)したあと読み出し、セット(1)を確認してから行ってください。

| | 7 | 6 | 5 | 4 | 3 | 2 | 1 | 0 | アドレス | 初期値 |
|---------|------|------|------|------|------|------|------|------|-----------|-----|
| UF0DSCL | DPL7 | DPL6 | DPL5 | DPL4 | DPL3 | DPL2 | DPL1 | DPL0 | 002001A0H | 00H |

| ビット位置 | ビット名 | 意味 |
|-------|-----------|---|
| 7-0 | DPL7-DPL0 | GET_DESCRIPTOR Configuration リクエストで返信する全ディスクリプタのバイト数 - 1の値を設定します。 |

(13) UF0デバイス・ディスクリプタ・レジスタ0-17 (UF0DD0-UF0DD17)

GET_DESCRIPTOR Deviceリクエストで返す値を格納するレジスタです。

8ビット単位でリード/ライト可能です。ただし、ライトはEP0NKAビットがセット(1)されているときにだけ可能です。

- 注意1. このレジスタを書き換える場合は、リードとライトの競合を防止するために、EP0NKAビットをセット(1)したあと読み出し、セット(1)を確認してから行ってください。
2. 設定する値には、USB Specification Ver2.0、および最新Class Specificationの値を使用してください。

| | | | | | | | | | | |
|----------------------|---|---|---|---|---|---|---|---|-----------|-----|
| | 7 | 6 | 5 | 4 | 3 | 2 | 1 | 0 | アドレス | 初期値 |
| UF0DDn (n = 0-17) | | | | | | | | | 表21 - 5参照 | 不定 |

表21 - 5 UF0デバイス・ディスクリプタ・レジスタのマッピングとデータ

| 略号 | アドレス | フィールド名 | 内容 |
|---------|-----------|--------------------|--------------------------------------|
| UF0DD0 | 002001A2H | bLength | このディスクリプタのサイズ |
| UF0DD1 | 002001A4H | bDescriptorType | デバイス・ディスクリプタ・タイプ |
| UF0DD2 | 002001A6H | bcdUSB | USB仕様のRev.番号の小数点以下の値 |
| UF0DD3 | 002001A8H | | USB仕様のRev.番号の小数点以上の値 |
| UF0DD4 | 002001AAH | bDeviceClass | クラス・コード |
| UF0DD5 | 002001ACH | bDeviceSubClass | サブクラス・コード |
| UF0DD6 | 002001AEH | bDeviceProtocol | プロトコル・コード |
| UF0DD7 | 002001B0H | bMaxPacketSize0 | Endpoint0の最大パケット・サイズ |
| UF0DD8 | 002001B2H | idVendor | ベンダIDの下位側の値 |
| UF0DD9 | 002001B4H | | ベンダIDの上位側の値 |
| UF0DD10 | 002001B6H | idProduct | 製品IDの下位側の値 |
| UF0DD11 | 002001B8H | | 製品IDの上位側の値 |
| UF0DD12 | 002001BAH | bcdDevice | デバイス・リリース番号の下位側の値 |
| UF0DD13 | 002001BCH | | デバイス・リリース番号の上位側の値 |
| UF0DD14 | 002001BEH | iManufacturer | メーカーを記述するstring・ディスクリプタのインデクス |
| UF0DD15 | 002001C0H | iProduct | 製品を記述するstring・ディスクリプタのインデクス |
| UF0DD16 | 002001C2H | iSerialNumber | デバイス・シリアル番号を記述するstring・ディスクリプタのインデクス |
| UF0DD17 | 002001C4H | BNumConfigurations | 設定可能なConfigurationの数 |

(14) UF0コンフィギュレーション/インタフェース/エンドポイント・ディスクリプタ・レジスタ0-255
(UF0CIE0-UF0CIE255)

GET_DESCRIPTOR Configurationリクエストで返す値を格納するレジスタです。

8ビット単位でリード/ライト可能です。ただし、ライトはEP0NKAビットがセット(1)されているときにだけ可能です。

このレジスタには256バイトまでのディスクリプタ情報を格納できます。各ディスクリプタは Configuration, Interface, Endpointの順に格納してください(表21-6参照)。Interfaceが複数ある場合は、Interfaceディスクリプタ以降を繰り返し格納してください。

表21-6 UF0CIE_nレジスタのマッピング

| アドレス | 格納するディスクリプタ |
|----------------|----------------------------|
| 002001C6H | Configurationディスクリプタ(9バイト) |
| 002001D8H | Interfaceディスクリプタ(9バイト) |
| 002001EAH | Endpoint1ディスクリプタ(7バイト) |
| 002001F8H | Endpoint2ディスクリプタ(7バイト) |
| 00200206H | Endpoint3ディスクリプタ(7バイト) |
| : | : |
| 002002xxH | Interfaceディスクリプタ(9バイト) |
| 002002xxH + 9 | Endpoint1ディスクリプタ(7バイト) |
| 002002xxH + 16 | Endpoint2ディスクリプタ(7バイト) |
| 002002xxH + 23 | Endpoint3ディスクリプタ(7バイト) |
| : | : |

UF0DSCLレジスタの設定により、このレジスタに設定できる有効なデータ範囲が変わります。なお、表21-7に示すディスクリプタ以外にもクラスやベンダに固有のディスクリプタを格納できます。

すべての値が固定されていれば、ROM化可能です。

- 注意** 1. このレジスタを書き換える場合は、リードとライトの競合を防止するために、EP0NKAビットをセット(1)したあと読み出し、セット(1)を確認してから行ってください。
2. 設定する値には、USB Specification Ver2.0、および最新Class Specificationの値を使用してください。

| | | | | | | | | | | |
|------------------------------------|---|---|---|---|---|---|---|---|-------------------------|-----|
| | 7 | 6 | 5 | 4 | 3 | 2 | 1 | 0 | アドレス | 初期値 |
| UF0CIE _n (n = 0-255) | | | | | | | | | 002001C6H- 002003C4H | 不定 |

表21 - 7 UF0CIEnレジスタのデータ

(a) Configurationディスクリプタ (9バイト)

| オフセット | フィールド名 | 内 容 |
|-------|---------------------|---|
| 0 | bLength | このディスクリプタのサイズ |
| 1 | bDescriptorType | ディスクリプタ・タイプ |
| 2 | wTotalLength | Configuration, 全Interface, 全Endpointのディスクリプタが占める総バイト数の下位側の値 |
| 3 | | Configuration, 全Interface, 全Endpointのディスクリプタが占める総バイト数の上位側の値 |
| 4 | bNumInterface | Interfaceの数 |
| 5 | bConfigurationValue | このConfigurationを選択するための値 |
| 6 | iConfiguration | このConfigurationを記述するSTRING・ディスクリプタのインデックス |
| 7 | bmAttributes | Configurationの特徴 (セルフ・パワード, リモート・ウエイクアップなし) |
| 8 | MaxPower | このConfigurationの最大消費電力 (単位: mA) ^注 |

注 2mAの単位で表されます。(例: 50 = 100 mA)

(b) Interfaceディスクリプタ (9バイト)

| オフセット | フィールド名 | 内 容 |
|-------|--------------------|---------------------------------------|
| 0 | bLength | このディスクリプタのサイズ |
| 1 | bDescriptorType | ディスクリプタ・タイプ |
| 2 | bInterfaceNumber | このInterfaceの値 |
| 3 | bAlternateSetting | Interfaceの代替セッティングを選択する値 |
| 4 | bNumEndpoints | 使用可能なEndpointの数 |
| 5 | bInterfaceClass | クラス・コード |
| 6 | bInterfaceSubClass | サブクラス・コード |
| 7 | bInterfaceProtocol | プロトコル・コード |
| 8 | Interface | このInterfaceを記述するSTRING・ディスクリプタのインデックス |

(c) Endpointディスクリプタ (7バイト)

| オフセット | フィールド名 | 内 容 |
|-------|------------------|------------------------|
| 0 | bLength | このディスクリプタのサイズ |
| 1 | bDescriptorType | ディスクリプタ・タイプ |
| 2 | bEndpointAddress | このEndpointのアドレス / 転送方向 |
| 3 | bmAttributes | 転送種類 |
| 4 | wMaxPaketSize | 最大データ転送数の下位側の値 |
| 5 | | 最大データ転送数の上位側の値 |
| 6 | bInterval | 転送周期 |

21.6.6 ブリッジ・レジスタ

(1) ブリッジ割り込み・コントロール・レジスタ (BRGINTT)

ブリッジ回路へのEPCからの割り込み発生ステータス、各エンドポイント (EP1-EP4) のDMA転送ステータスを制御するレジスタです。

16ビット単位でリード/ライト可能です。

リセット時：0000H RW アドレス：00200400H

| | | | | | | | | |
|---------|----|----|----|----|--------|----------|----------|----------|
| | 15 | 14 | 13 | 12 | 11 | 10 | 9 | 8 |
| BRGINTT | 0 | 0 | 0 | 0 | EP4INT | EP3INT | EP2INT | EP1INT |
| | 7 | 6 | 5 | 4 | 3 | 2 | 1 | 0 |
| | 0 | 0 | 0 | 0 | 0 | EPCINT2B | EPCINT1B | EPCINT0B |

| ビット位置 | ビット名 | 意味 |
|-------|----------|--|
| 11 | EP4INT | EP4において、DMA転送が正常終了、もしくはDMA転送中にエラー終了した時に、このビットがセットされます。"1"を書き込むことで"0"にクリアされます。 0：DMA転送未終了 1：DMA転送終了 |
| 10 | EP3INT | EP3において、DMA転送が正常終了、もしくはDMA転送中にエラー終了した時に、このビットがセットされます。"1"を書き込むことで"0"にクリアされます。 0：DMA転送未終了 1：DMA転送終了 |
| 9 | EP2INT | EP2において、DMA転送が正常終了、もしくはDMA転送中にエラー終了した時に、このビットがセットされます。"1"を書き込むことで"0"にクリアされます。 0：DMA転送未終了 1：DMA転送終了 |
| 8 | EP1INT | EP1において、DMA転送が正常終了、もしくはDMA転送中にエラー終了した時に、このビットがセットされます。"1"を書き込むことで"0"にクリアされます。 0：DMA転送未終了 1：DMA転送終了 |
| 2 | EPCINT2B | EPCからのInterrupt信号"EPC_INT2B"のステータスを示します。 EPCレジスタからの要求によりクリア制御されます。 0：割り込みなし 1：割り込みあり |
| 1 | EPCINT1B | EPCからのInterrupt信号"EPC_INT1B"のステータスを示します。 EPCレジスタからの要求によりクリア制御されます。 0：割り込みなし 1：割り込みあり |
| 0 | EPCINT0B | EPCからのInterrupt信号"EPC_INT0B"のステータスを示します。 EPCレジスタからの要求によりクリア制御されます。 0：割り込みなし 1：割り込みあり |

(2) ブリッジ割り込み・イネーブル・レジスタ (BRGINTE)

ブリッジ回路で発生した割り込みを許可 / 禁止するかを制御するレジスタです。

16ビット単位でリード / ライト可能です。

リセット時 : 0000H R/W アドレス : 00200402H

| | | | | | | | | |
|---------|----|----|----|----|---------|----------------|----------------|----------------|
| | 15 | 14 | 13 | 12 | 11 | 10 | 9 | 8 |
| BRGINTE | 0 | 0 | 0 | 0 | EP4INTN | EP3INTN | EP2INTN | EP1INTN |
| | 7 | 6 | 5 | 4 | 3 | 2 | 1 | 0 |
| | 0 | 0 | 0 | 0 | 0 | EPC INT2BEN | EPC INT1BEN | EPC INT0BEN |

| ビット位置 | ビット名 | 意 味 |
|-------|------------|--|
| 11 | EP4INTN | EP4INTビットがセットされた時の割り込み発生許可 / 禁止を設定します。 0 : 割り込み禁止 1 : 割り込み許可 |
| 10 | EP3INTN | EP3INTビットがセットされた時の割り込み発生許可 / 禁止を設定します。 0 : 割り込み禁止 1 : 割り込み許可 |
| 9 | EP2INTN | EP2INTビットがセットされた時の割り込み発生許可 / 禁止を設定します。 0 : 割り込み禁止 1 : 割り込み許可 |
| 8 | EP1INTN | EP1INTビットがセットされた時の割り込み発生許可 / 禁止を設定します。 0 : 割り込み発生禁止 1 : 割り込み発生許可 |
| 2 | EPCINT2BEN | EPCINT2BENビットがセットされた時の割り込み発生許可 / 禁止を設定します。 0 : 割り込み禁止 1 : 割り込み許可 |
| 1 | EPCINT1BEN | EPCINT1BENビットがセットされた時の割り込み発生許可 / 禁止を設定します。 0 : 割り込み禁止 1 : 割り込み許可 |
| 0 | EPCINT0BEN | EPCINT0BENビットがセットされた時の割り込み発生許可 / 禁止を設定します。 0 : 割り込み禁止 1 : 割り込み許可 |

(3) EPCマクロ・コントロール・レジスタ (EPCCLT)

EPCマクロへのリセット発生を制御するレジスタです。

16ビット単位でリード/ライト可能です。

| | | | | | | | | |
|--|----|----|----|----|----|----|---|--------|
| リセット時 : 0000H R/W アドレス : 00200404H | | | | | | | | |
| | 15 | 14 | 13 | 12 | 11 | 10 | 9 | 8 |
| EPCCLT | 0 | 0 | 0 | 0 | 0 | 0 | 0 | 0 |
| | 7 | 6 | 5 | 4 | 3 | 2 | 1 | 0 |
| | 0 | 0 | 0 | 0 | 0 | 0 | 0 | EPCRST |

| ビット位置 | ビット名 | 意 味 |
|-------|--------|--|
| 0 | EPCRST | EPCへのリセット発生を設定します。 0 : リセット解除 1 : リセット発行 |

(4) CPU I/Fバス・コントロール・レジスタ (CPUBCTL)

ブリッジ回路とCPU間のインタフェースを制御するレジスタです。

16ビット単位でリード/ライト可能です。

リセット時：不定 R/W アドレス：00200408H

| | | | | | | | | |
|---------|----|----|----|----|----|----------|----------|--------|
| | 15 | 14 | 13 | 12 | 11 | 10 | 9 | 8 |
| CPUBCTL | 0 | 0 | 0 | 0 | 0 | 0 | 0 | 0 |
| | 7 | 6 | 5 | 4 | 3 | 2 | 1 | 0 |
| | 0 | 0 | 0 | 0 | 0 | BULKWAIT | DATAWAIT | NOWAIT |

| ビット位置 | ビット名 | 意 味 |
|-------|----------|---|
| 2 | BULKWAIT | <p>バルク・レジスタ・アクセス時に1ウェイト(バルク・ウェイト)を強制的に挿入します。</p> <p>0: バルク・ウェイト強制挿入なし^注(初期値) 1: バルク・ウェイト強制挿入あり</p> <p>注 ライト・アクセス時は設定が無効になり、バルク・ウェイトは強制挿入されません。</p> |
| 1 | DATAWAIT | <p>CPUバス・サイクルの最後に、1ウェイト(データ・ウェイト)を強制的に挿入します。</p> <p>0: データ・ウェイト強制挿入なし(初期値) 1: データ・ウェイト強制挿入あり</p> |
| 0 | NOWAIT | <p>CPUバス・サイクルのノー・ウェイト動作の許可/禁止を設定します。</p> <p>0: ノー・ウェイト禁止^注(初期値) 1: ノー・ウェイ許可</p> <p>注 必ず1ウェイト以上が挿入されます。</p> |

21.6.7 DMAレジスタ

(1) EPn DMAコントロール・レジスタ1 (UF0E1DC1- UF0E4DC1)

エンドポイントn (EPn) のDMA転送を制御するレジスタです。(n=1-4)

16ビット単位でリード/ライト可能です。

(1/2)

| | | | | | | | | |
|--|----|----|----------|----------|----------|---------|--------|--------------|
| リセット時 : 0000H R/W アドレス : 00200500H | | | | | | | | |
| | 15 | 14 | 13 | 12 | 11 | 10 | 9 | 8 |
| UF0E1DC1 | 0 | 0 | 0 | 0 | 0 | 0 | 0 | 0 |
| | 7 | 6 | 5 | 4 | 3 | 2 | 1 | 0 |
| | 0 | 0 | EP1BULK2 | EP1BULK1 | EP1BULK0 | EP1STOP | EP1REQ | EP1DMAE N |
| リセット時 : 0000H R/W アドレス : 00200504H | | | | | | | | |
| | 15 | 14 | 13 | 12 | 11 | 10 | 9 | 8 |
| UF0E2DC1 | 0 | 0 | 0 | 0 | 0 | 0 | 0 | 0 |
| | 7 | 6 | 5 | 4 | 3 | 2 | 1 | 0 |
| | 0 | 0 | EP2BULK2 | EP2BULK1 | EP2BULK0 | EP2STOP | EP2REQ | EP2DMAE N |
| リセット時 : 0000H R/W アドレス : 00200508H | | | | | | | | |
| | 15 | 14 | 13 | 12 | 11 | 10 | 9 | 8 |
| UF0E3DC1 | 0 | 0 | 0 | 0 | 0 | 0 | 0 | 0 |
| | 7 | 6 | 5 | 4 | 3 | 2 | 1 | 0 |
| | 0 | 0 | EP3BULK2 | EP3BULK1 | EP3BULK0 | EP3STOP | EP3REQ | EP3DMAE N |
| リセット時 : 0000H R/W アドレス : 0020050CH | | | | | | | | |
| | 15 | 14 | 13 | 12 | 11 | 10 | 9 | 8 |
| UF0E4DC1 | 0 | 0 | 0 | 0 | 0 | 0 | 0 | 0 |
| | 7 | 6 | 5 | 4 | 3 | 2 | 1 | 0 |
| | 0 | 0 | EP4BULK2 | EP4BULK1 | EP4BULK0 | EP4STOP | EP4REQ | EP4DMAE N |

| ビット位置 | ビット名 | 意味 | | | | | | | | | | | | | | | | | | | | | | | | |
|----------|------------------------------------|---|------------------|----------|----------|------------------|---|---|---|----------|---|---|---|---------|---|---|---|---------|---|---|---|---------|---|---|---|---------|
| 5-3 | EPnBULK2, EPnBULK1, EPnBULK0 | ブリッジ内部のバルク転送用ステートマシン"BIN_STATE"のステータスを示します。"BIN_STATE"のIDLE状態を監視しています。 <table border="1" data-bbox="576 427 1356 685"> <thead> <tr> <th>EPnBULK2</th> <th>EPnBULK1</th> <th>EPnBULK0</th> <th>"BIN_STATE"ステータス</th> </tr> </thead> <tbody> <tr> <td>0</td> <td>0</td> <td>0</td> <td>BIN_IDLE</td> </tr> <tr> <td>0</td> <td>0</td> <td>1</td> <td>BIN_CPU</td> </tr> <tr> <td>0</td> <td>1</td> <td>0</td> <td>BIN_EPC</td> </tr> <tr> <td>0</td> <td>1</td> <td>1</td> <td>BIN_CMP</td> </tr> <tr> <td>1</td> <td>0</td> <td>0</td> <td>BIN_END</td> </tr> </tbody> </table> | EPnBULK2 | EPnBULK1 | EPnBULK0 | "BIN_STATE"ステータス | 0 | 0 | 0 | BIN_IDLE | 0 | 0 | 1 | BIN_CPU | 0 | 1 | 0 | BIN_EPC | 0 | 1 | 1 | BIN_CMP | 1 | 0 | 0 | BIN_END |
| EPnBULK2 | EPnBULK1 | EPnBULK0 | "BIN_STATE"ステータス | | | | | | | | | | | | | | | | | | | | | | | |
| 0 | 0 | 0 | BIN_IDLE | | | | | | | | | | | | | | | | | | | | | | | |
| 0 | 0 | 1 | BIN_CPU | | | | | | | | | | | | | | | | | | | | | | | |
| 0 | 1 | 0 | BIN_EPC | | | | | | | | | | | | | | | | | | | | | | | |
| 0 | 1 | 1 | BIN_CMP | | | | | | | | | | | | | | | | | | | | | | | |
| 1 | 0 | 0 | BIN_END | | | | | | | | | | | | | | | | | | | | | | | |
| 2 | EPnSTOP | EPCからのDMA転送終了のステータス (DMA転送の終了要因) を示します。 0 : EPn_TCNT値"0"によるDMA転送の終了 1 : "EPC_DMARQ_EPnB"のネゲートによるDMA転送の終了 次のEP1_DMAENの"1"セットにより自動的にクリア (0) されます。 | | | | | | | | | | | | | | | | | | | | | | | | |
| 1 | EPnREQ | EPCからの"EPC_DMARQ_EPnB"信号のステータスを示します。 0 : DMAリクエスト信号なし 1 : DMAリクエスト信号あり | | | | | | | | | | | | | | | | | | | | | | | | |
| 0 | EPnDMAEN | EPCからのDMA要求の制御について設定します。 0 : DMA要求をマスク 1 : DMA要求を許可する EPn_TCNTで設定されたパケット数の転送が完了するか、DMARQ_EPnBのネゲートによるDMA転送の終了にて自動的にクリア (0) されます。 注意 強制終了時は設定していた値は保証されません。 | | | | | | | | | | | | | | | | | | | | | | | | |

備考 n = 1-4

(2) EPn DMAコントロール・レジスタ2 (UF0E1DC2- UF0E4DC2)

エンドポイントn (EPn) のDMA転送を制御するレジスタです。(n=1-4)

16ビット単位でリード/ライト可能です。

(1/2)

| | | | | | | | | |
|--|--------|--------|--------|--------|--------|--------|-------|-------|
| リセット時 : 0000H R/W アドレス : 00200502H | | | | | | | | |
| | 15 | 14 | 13 | 12 | 11 | 10 | 9 | 8 |
| UF0E1DC2 | EP1 | EP1 | EP1 | EP1 | EP1 | EP1 | EP1 | EP1 |
| | TCNT15 | TCNT14 | TCNT13 | TCNT12 | TCNT11 | TCNT10 | TCNT9 | TCNT8 |
| | 7 | 6 | 5 | 4 | 3 | 2 | 1 | 0 |
| | EP1 | EP1 | EP1 | EP1 | EP1 | EP1 | EP1 | EP1 |
| | TCNT7 | TCNT6 | TCNT5 | TCNT4 | TCNT3 | TCNT2 | TCNT1 | TCNT0 |
| リセット時 : 0000H R/W アドレス : 00200506H | | | | | | | | |
| | 15 | 14 | 13 | 12 | 11 | 10 | 9 | 8 |
| UF0E2DC2 | EP2 | EP2 | EP2 | EP2 | EP2 | EP2 | EP2 | EP2 |
| | TCNT15 | TCNT14 | TCNT13 | TCNT12 | TCNT11 | TCNT10 | TCNT9 | TCNT8 |
| | 7 | 6 | 5 | 4 | 3 | 2 | 1 | 0 |
| | EP2 | EP2 | EP2 | EP2 | EP2 | EP2 | EP2 | EP2 |
| | TCNT7 | TCNT6 | TCNT5 | TCNT4 | TCNT3 | TCNT2 | TCNT1 | TCNT0 |
| リセット時 : 0000H R/W アドレス : 0020050AH | | | | | | | | |
| | 15 | 14 | 13 | 12 | 11 | 10 | 9 | 8 |
| UF0E3DC2 | EP3 | EP3 | EP3 | EP3 | EP3 | EP3 | EP3 | EP3 |
| | TCNT15 | TCNT14 | TCNT13 | TCNT12 | TCNT11 | TCNT10 | TCNT9 | TCNT8 |
| | 7 | 6 | 5 | 4 | 3 | 2 | 1 | 0 |
| | EP3 | EP3 | EP3 | EP3 | EP3 | EP3 | EP3 | EP3 |
| | TCNT7 | TCNT6 | TCNT5 | TCNT4 | TCNT3 | TCNT2 | TCNT1 | TCNT0 |
| リセット時 : 0000H R/W アドレス : 0020050EH | | | | | | | | |
| | 15 | 14 | 13 | 12 | 11 | 10 | 9 | 8 |
| UF0E4DC2 | EP4 | EP4 | EP4 | EP4 | EP4 | EP4 | EP4 | EP4 |
| | TCNT15 | TCNT14 | TCNT13 | TCNT12 | TCNT11 | TCNT10 | TCNT9 | TCNT8 |
| | 7 | 6 | 5 | 4 | 3 | 2 | 1 | 0 |
| | EP4 | EP4 | EP4 | EP4 | EP4 | EP4 | EP4 | EP4 |
| | TCNT7 | TCNT6 | TCNT5 | TCNT4 | TCNT3 | TCNT2 | TCNT1 | TCNT0 |

| ビット位置 | ビット名 | 意 味 |
|-------|------------------------|--|
| 15-0 | EPnTCNT15- EPnTCNT0 | <p>EPnにてDMA転送するバイト数を設定します。 転送度にデクリメントしEPn_TCNTの値が“0”になったらDMA転送を終了させます。</p> <p>注意1. 本レジスタは、EPn_DMAEN=0の時に設定して下さい。</p> <p>2. 本レジスタに、“0”を設定することは禁止です。 本レジスタには必ずDMACの転送カウント・レジスタDBC0-DBC3の設定値に対して+1した値を設定してください。</p> <p>3. 本レジスタで設定した値がブリッジ内部のバルク転送用カウンタBIN_TCNTに反映されます。またBIN_TCNTの値が“0”になったらEPn_TCNTも“0”になります。</p> <p>4. 強制終了時はブリッジ内部のバルク転送用カウンタBIN_TCNTが停止した値に更新します。</p> |

備考 n=1-4

21.6.8 バルク・イン・レジスタ

(1) UF0 EP1バルク・イン転送データ・レジスタ (UF0EP1BI)

EP1のバルク・イン転送データを書き込むレジスタです。

8/16ビット単位でリード/ライト可能です。

| | | | | | | | | |
|---------------|--------|--------|------------------|--------|--------|--------|--------|--------|
| リセット時 : 0000H | | R/W | アドレス : 00201000H | | | | | |
| | 15 | 14 | 13 | 12 | 11 | 10 | 9 | 8 |
| UF0EP1BI | 0 | 0 | 0 | 0 | 0 | 0 | 0 | 0 |
| | 7 | 6 | 5 | 4 | 3 | 2 | 1 | 0 |
| | EP1BI7 | EP1BI6 | EP1BI5 | EP1BI4 | EP1BI3 | EP1BI2 | EP1BI1 | EP1BI0 |

| ビット位置 | ビット名 | 意味 |
|-------|-------------------|--|
| 7-0 | EP1BI7- EP1BI0 | EP1のバルク・イン転送データを書き込みます。 本レジスタにデータを書き込むことにより、EPCマクロへのデータ出力を行います。 本レジスタを使用する場合、DMACのDMAディスティネーション・アドレス・レジスタ (DDAn (n=0-3)) にてアドレス (00201000H) を設定します。また、UFDRQEN レジスタのRQnUR1E (n=0-3) ビットをセット (1) し、DMAチャンネルを割り付けてください。 |

(2) UF0 EP3バルク・イン転送データ・レジスタ (UF0EP3BI)

EP3のバルク・イン転送データを書き込むレジスタです。

8/16ビット単位でリード/ライト可能です。

| | | | | | | | | |
|---------------|--------|--------|------------------|--------|--------|--------|--------|--------|
| リセット時 : 0000H | | R/W | アドレス : 00202000H | | | | | |
| | 15 | 14 | 13 | 12 | 11 | 10 | 9 | 8 |
| UF0EP3BI | 0 | 0 | 0 | 0 | 0 | 0 | 0 | 0 |
| | 7 | 6 | 5 | 4 | 3 | 2 | 1 | 0 |
| | EP3BI7 | EP3BI6 | EP3BI5 | EP3BI4 | EP3BI3 | EP3BI2 | EP3BI1 | EP3BI0 |

| ビット位置 | ビット名 | 意味 |
|-------|-------------------|--|
| 7-0 | EP3BI7- EP3BI0 | EP3のバルク・イン転送データを書き込みます。 本レジスタにデータを書き込むことにより、EPCマクロへのデータ出力を行います。 本レジスタを使用する場合、DMACのDMAディスティネーション・アドレス・レジスタ (DDAn (n=0-3)) にてアドレス (00202000H) を設定します。また、UFDRQEN レジスタのRQnUR3E (n=0-3) ビットをセット (1) し、DMAチャンネルを割り付けてください。 |

21.6.9 バルク・アウト・レジスタ

(1) UF0 EP2バルク・アウト転送データ・レジスタ (UF0EP2BO)

EP2のバルク・アウト転送データを読み出すレジスタです。

8/16ビット単位でリードのみ可能です。

リセット時 : 0000H R アドレス : 00210000H

| | | | | | | | | |
|----------|----|----|----|----|----|----|---|---|
| | 15 | 14 | 13 | 12 | 11 | 10 | 9 | 8 |
| UF0EP2BO | 0 | 0 | 0 | 0 | 0 | 0 | 0 | 0 |

| | | | | | | | | |
|--|--------|--------|--------|--------|--------|--------|--------|--------|
| | 7 | 6 | 5 | 4 | 3 | 2 | 1 | 0 |
| | EP2BO7 | EP2BO6 | EP2BO5 | EP2BO4 | EP2BO3 | EP2BO2 | EP2BO1 | EP2BO0 |

| ビット位置 | ビット名 | 意味 |
|-------|-------------------|--|
| 7-0 | EP2BO7- EP2BO0 | EP2のバルク・アウト転送データを読み出します。 EPCマクロからの入力されたデータを、本レジスタにより読み出しを行います。 本レジスタを使用する場合、DMACのDMAソース・アドレス・レジスタ(DSAr(n=0-3)) にてアドレス(00210000H)を設定します。また、UFDRQENレジスタの RQnUR0E(n=0-3)ビットをセット(1)し、DMAチャンネルを割り付けてください。 |

注意 次の動作が行われた場合、格納されたデータが読み出され、次のバルク・アウト受信データがUF0EP2BOレジスタに格納されます。

- ・プログラム実行中にUF0EP2BOレジスタをリード
- ・デバッガ使用中にUF0EP2BOレジスタをメモリ・ウインドウでモニタ

(2) UF0 EP4バルク・アウト転送データ・レジスタ (UF0EP4BO)

EP4のバルク・アウト転送データを読み出すレジスタです。

8/16ビット単位でリードのみ可能です。

リセット時 : 0000H R アドレス : 00220000H

| | | | | | | | | |
|----------|--------|--------|--------|--------|--------|--------|--------|--------|
| | 15 | 14 | 13 | 12 | 11 | 10 | 9 | 8 |
| UF0EP4BO | 0 | 0 | 0 | 0 | 0 | 0 | 0 | 0 |
| | 7 | 6 | 5 | 4 | 3 | 2 | 1 | 0 |
| | EP4BO7 | EP4BO6 | EP4BO5 | EP4BO4 | EP4BO3 | EP4BO2 | EP4BO1 | EP4BO0 |

| ビット位置 | ビット名 | 意味 |
|-------|-------------------|--|
| 7-0 | EP4BO7- EP4BO0 | EP4のバルク・アウト転送データを読み出します。 EPCマクロからの入力されたデータを、本レジスタにより読み出しを行います。 本レジスタを使用する場合、DMACのDMAソース・アドレス・レジスタ(DSAr(n=0-3)) にてアドレス(00220000H)を設定します。また、UFDRQENレジスタの RQnUR2E(n=0-3)ビットをセット(1)し、DMAチャンネルを割り付けてください。 |

注意 次の動作が行われた場合、格納されたデータが読み出され、次のバルク・アウト受信データがUF0EP4BOレジスタに格納されます。

- ・プログラム実行中にUF0EP4BOレジスタをリード
- ・デバッガ使用中にUF0EP4BOレジスタをメモリ・ウィンドウでモニタ

21. 6. 10 周辺制御レジスタ

(1) USBF DMAリクエスト・イネーブル・レジスタ (UFDRQEN)

DMAチャンネルと転送対象となるエンドポイントを指定するレジスタです。

8/16ビット単位でリード/ライト可能です。

(1/2)

リセット時 : 0000H R/W アドレス : 00240000H

| | | | | | | | | |
|---------|---------|---------|---------|---------|---------|---------|---------|---------|
| | 15 | 14 | 13 | 12 | 11 | 10 | 9 | 8 |
| UFDRQEN | RQ3UR3E | RQ2UR3E | RQ1UR3E | RQ0UR3E | RQ3UR2E | RQ2UR2E | RQ1UR2E | RQ0UR2E |
| | 7 | 6 | 5 | 4 | 3 | 2 | 1 | 0 |
| | RQ3UR1E | RQ2UR1E | RQ1UR1E | RQ0UR1E | RQ3UR0E | RQ2UR0E | RQ1UR0E | RQ0UR0E |

| ビット位置 | ビット名 | 意味 | | | | | | | | | | | | | | | | | | | | | | | | | | | | | | |
|-----------|---|---|---------|-----------------------------|---------|---------|----------------|---|---|---|---|-----|---|---|---|---|-----|---|---|---|---|-----|---|---|---|---|-----|---------|--|--|--|-----------------------------|
| 15,11,7,3 | RQ3UR3E, RQ3UR2E, RQ3UR1E, RQ3UR0E | <p>DMAチャンネル3のDMA転送対象となるエンドポイントn (EPn) を指定します。 (n=1-4)</p> <table border="1"> <thead> <tr> <th>RQ3UR3E</th> <th>RQ3UR2E</th> <th>RQ3UR1E</th> <th>RQ3UR0E</th> <th>DMA3の転送対象となるEP</th> </tr> </thead> <tbody> <tr> <td>1</td> <td>0</td> <td>0</td> <td>0</td> <td>EP4</td> </tr> <tr> <td>0</td> <td>1</td> <td>0</td> <td>0</td> <td>EP3</td> </tr> <tr> <td>0</td> <td>0</td> <td>1</td> <td>0</td> <td>EP2</td> </tr> <tr> <td>0</td> <td>0</td> <td>0</td> <td>1</td> <td>EP1</td> </tr> <tr> <td colspan="4">上記以外の設定</td> <td>DMA3をEPnの転送対象としない (DMA3未使用)</td> </tr> </tbody> </table> | RQ3UR3E | RQ3UR2E | RQ3UR1E | RQ3UR0E | DMA3の転送対象となるEP | 1 | 0 | 0 | 0 | EP4 | 0 | 1 | 0 | 0 | EP3 | 0 | 0 | 1 | 0 | EP2 | 0 | 0 | 0 | 1 | EP1 | 上記以外の設定 | | | | DMA3をEPnの転送対象としない (DMA3未使用) |
| RQ3UR3E | RQ3UR2E | RQ3UR1E | RQ3UR0E | DMA3の転送対象となるEP | | | | | | | | | | | | | | | | | | | | | | | | | | | | |
| 1 | 0 | 0 | 0 | EP4 | | | | | | | | | | | | | | | | | | | | | | | | | | | | |
| 0 | 1 | 0 | 0 | EP3 | | | | | | | | | | | | | | | | | | | | | | | | | | | | |
| 0 | 0 | 1 | 0 | EP2 | | | | | | | | | | | | | | | | | | | | | | | | | | | | |
| 0 | 0 | 0 | 1 | EP1 | | | | | | | | | | | | | | | | | | | | | | | | | | | | |
| 上記以外の設定 | | | | DMA3をEPnの転送対象としない (DMA3未使用) | | | | | | | | | | | | | | | | | | | | | | | | | | | | |
| 14,10,6,2 | RQ2UR3E, RQ2UR2E, RQ2UR1E, RQ2UR0E | <p>DMAチャンネル2のDMA転送対象となるエンドポイントn (EPn) を指定します。 (n=1-4)</p> <table border="1"> <thead> <tr> <th>RQ2UR3E</th> <th>RQ2UR2E</th> <th>RQ2UR1E</th> <th>RQ2UR0E</th> <th>DMA2の転送対象となるEP</th> </tr> </thead> <tbody> <tr> <td>1</td> <td>0</td> <td>0</td> <td>0</td> <td>EP4</td> </tr> <tr> <td>0</td> <td>1</td> <td>0</td> <td>0</td> <td>EP3</td> </tr> <tr> <td>0</td> <td>0</td> <td>1</td> <td>0</td> <td>EP2</td> </tr> <tr> <td>0</td> <td>0</td> <td>0</td> <td>1</td> <td>EP1</td> </tr> <tr> <td colspan="4">上記以外の設定</td> <td>DMA2をEPnの転送対象としない (DMA2未使用)</td> </tr> </tbody> </table> | RQ2UR3E | RQ2UR2E | RQ2UR1E | RQ2UR0E | DMA2の転送対象となるEP | 1 | 0 | 0 | 0 | EP4 | 0 | 1 | 0 | 0 | EP3 | 0 | 0 | 1 | 0 | EP2 | 0 | 0 | 0 | 1 | EP1 | 上記以外の設定 | | | | DMA2をEPnの転送対象としない (DMA2未使用) |
| RQ2UR3E | RQ2UR2E | RQ2UR1E | RQ2UR0E | DMA2の転送対象となるEP | | | | | | | | | | | | | | | | | | | | | | | | | | | | |
| 1 | 0 | 0 | 0 | EP4 | | | | | | | | | | | | | | | | | | | | | | | | | | | | |
| 0 | 1 | 0 | 0 | EP3 | | | | | | | | | | | | | | | | | | | | | | | | | | | | |
| 0 | 0 | 1 | 0 | EP2 | | | | | | | | | | | | | | | | | | | | | | | | | | | | |
| 0 | 0 | 0 | 1 | EP1 | | | | | | | | | | | | | | | | | | | | | | | | | | | | |
| 上記以外の設定 | | | | DMA2をEPnの転送対象としない (DMA2未使用) | | | | | | | | | | | | | | | | | | | | | | | | | | | | |

| ビット位置 | ビット名 | 意味 | | | | | | | | | | | | | | | | | | | | | | | | | | | | | | |
|----------|---|--|---------|-----------------------------|---------|---------|----------------|---|---|---|---|-----|---|---|---|---|-----|---|---|---|---|-----|---|---|---|---|-----|---------|--|--|--|-----------------------------|
| 13,9,5,1 | RQ1UR3E, RQ1UR2E, RQ1UR1E, RQ1UR0E | DMAチャンネル1のDMA転送対象となるエンドポイントn (EPn) を指定します。 (n = 1-4) <table border="1"> <thead> <tr> <th>RQ1UR3E</th> <th>RQ1UR2E</th> <th>RQ1UR1E</th> <th>RQ1UR0E</th> <th>DMA2の転送対象となるEP</th> </tr> </thead> <tbody> <tr> <td>1</td> <td>0</td> <td>0</td> <td>0</td> <td>EP4</td> </tr> <tr> <td>0</td> <td>1</td> <td>0</td> <td>0</td> <td>EP3</td> </tr> <tr> <td>0</td> <td>0</td> <td>1</td> <td>0</td> <td>EP2</td> </tr> <tr> <td>0</td> <td>0</td> <td>0</td> <td>1</td> <td>EP1</td> </tr> <tr> <td colspan="4">上記以外の設定</td> <td>DMA1をEPnの転送対象としない (DMA1未使用)</td> </tr> </tbody> </table> | RQ1UR3E | RQ1UR2E | RQ1UR1E | RQ1UR0E | DMA2の転送対象となるEP | 1 | 0 | 0 | 0 | EP4 | 0 | 1 | 0 | 0 | EP3 | 0 | 0 | 1 | 0 | EP2 | 0 | 0 | 0 | 1 | EP1 | 上記以外の設定 | | | | DMA1をEPnの転送対象としない (DMA1未使用) |
| RQ1UR3E | RQ1UR2E | RQ1UR1E | RQ1UR0E | DMA2の転送対象となるEP | | | | | | | | | | | | | | | | | | | | | | | | | | | | |
| 1 | 0 | 0 | 0 | EP4 | | | | | | | | | | | | | | | | | | | | | | | | | | | | |
| 0 | 1 | 0 | 0 | EP3 | | | | | | | | | | | | | | | | | | | | | | | | | | | | |
| 0 | 0 | 1 | 0 | EP2 | | | | | | | | | | | | | | | | | | | | | | | | | | | | |
| 0 | 0 | 0 | 1 | EP1 | | | | | | | | | | | | | | | | | | | | | | | | | | | | |
| 上記以外の設定 | | | | DMA1をEPnの転送対象としない (DMA1未使用) | | | | | | | | | | | | | | | | | | | | | | | | | | | | |
| 12,8,4,0 | RQ0UR3E, RQ0UR2E, RQ0UR1E, RQ0UR0E | DMAチャンネル0のDMA転送対象となるエンドポイントn (EPn) を指定します。 (n = 1-4) <table border="1"> <thead> <tr> <th>RQ0UR3E</th> <th>RQ0UR2E</th> <th>RQ0UR1E</th> <th>RQ0UR0E</th> <th>DMA0の転送対象となるEP</th> </tr> </thead> <tbody> <tr> <td>1</td> <td>0</td> <td>0</td> <td>0</td> <td>EP4</td> </tr> <tr> <td>0</td> <td>1</td> <td>0</td> <td>0</td> <td>EP3</td> </tr> <tr> <td>0</td> <td>0</td> <td>1</td> <td>0</td> <td>EP2</td> </tr> <tr> <td>0</td> <td>0</td> <td>0</td> <td>1</td> <td>EP1</td> </tr> <tr> <td colspan="4">上記以外の設定</td> <td>DMA0をEPnの転送対象としない (DMA0未使用)</td> </tr> </tbody> </table> | RQ0UR3E | RQ0UR2E | RQ0UR1E | RQ0UR0E | DMA0の転送対象となるEP | 1 | 0 | 0 | 0 | EP4 | 0 | 1 | 0 | 0 | EP3 | 0 | 0 | 1 | 0 | EP2 | 0 | 0 | 0 | 1 | EP1 | 上記以外の設定 | | | | DMA0をEPnの転送対象としない (DMA0未使用) |
| RQ0UR3E | RQ0UR2E | RQ0UR1E | RQ0UR0E | DMA0の転送対象となるEP | | | | | | | | | | | | | | | | | | | | | | | | | | | | |
| 1 | 0 | 0 | 0 | EP4 | | | | | | | | | | | | | | | | | | | | | | | | | | | | |
| 0 | 1 | 0 | 0 | EP3 | | | | | | | | | | | | | | | | | | | | | | | | | | | | |
| 0 | 0 | 1 | 0 | EP2 | | | | | | | | | | | | | | | | | | | | | | | | | | | | |
| 0 | 0 | 0 | 1 | EP1 | | | | | | | | | | | | | | | | | | | | | | | | | | | | |
| 上記以外の設定 | | | | DMA0をEPnの転送対象としない (DMA0未使用) | | | | | | | | | | | | | | | | | | | | | | | | | | | | |

注意1. 複数のDMAチャンネルに対して、同一のDMA転送対象に設定すること、及び同一のDMAチャンネルに対して、複数のDMA転送対象に設定をすることは禁止です。

2. 本レジスタの機能を使用する場合、DMAトリガ要因レジスタ (DTFRn (n = 0-3)) は、割り込みによるDMA 要求禁止 (00H) を設定してください。

次にホスト切断 / ホスト再接続時のプログラム，電源投入時のプログラムのフロー・チャートを示します。

図21 - 12 ホスト切断 / ホスト再接続時のプログラムのフロー・チャート



図21 - 13 電源投入時のプログラムのフロー・チャート



21.7 STALLハンドシェークまたはノー・ハンドシェーク

USBFのエラーの取り扱いは、次のように定義されています。

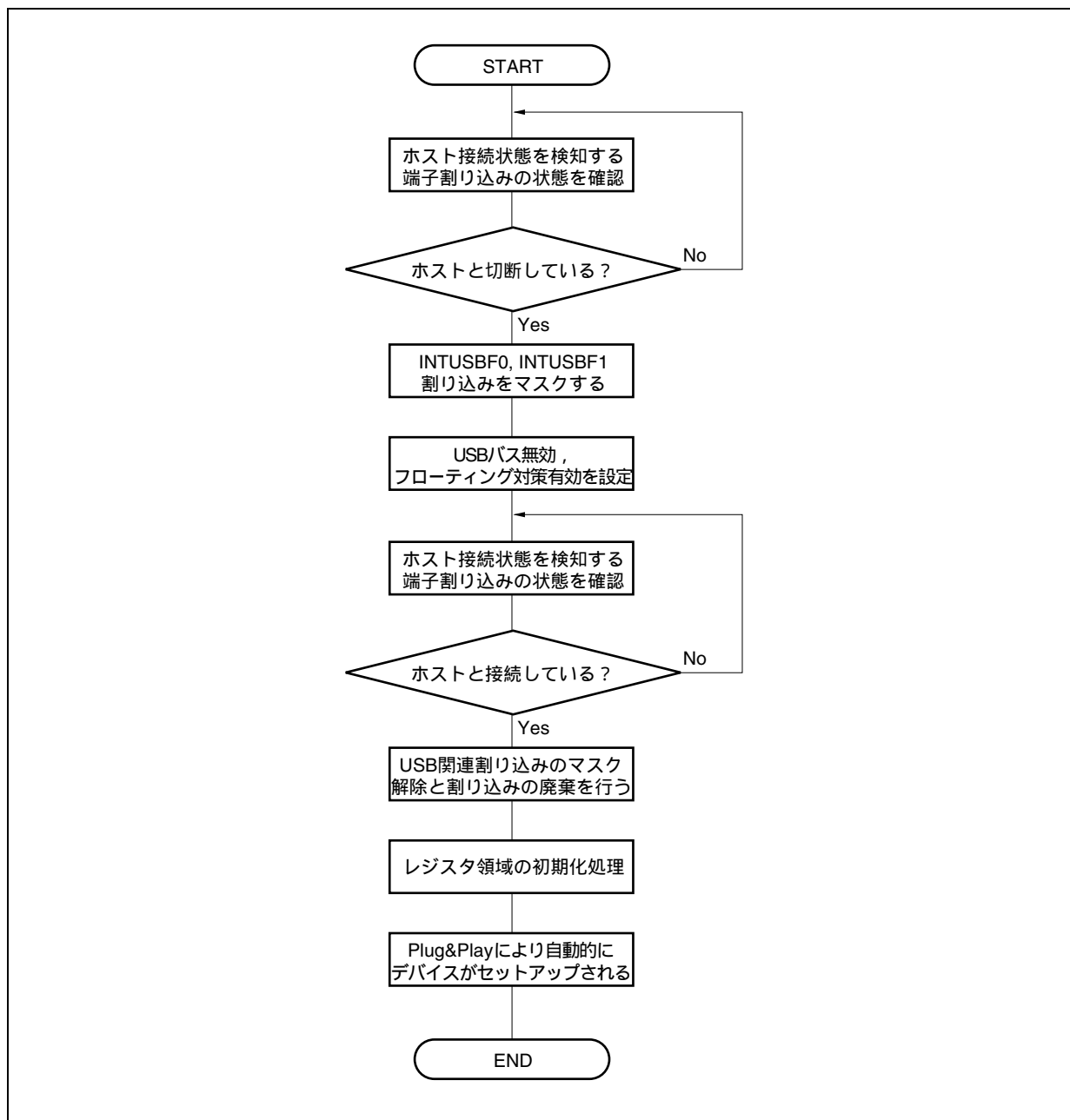
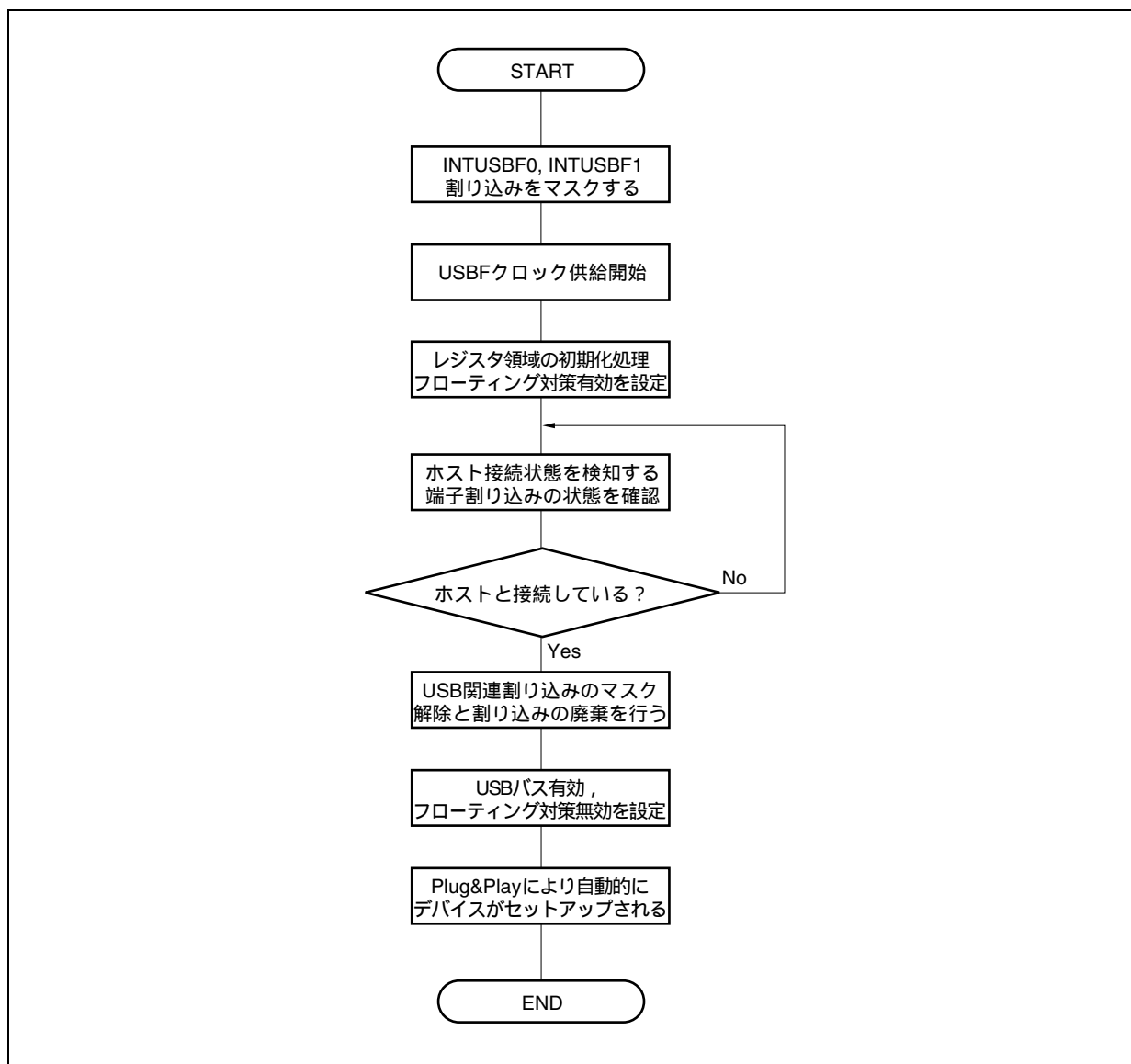
| 転送タイプ | トランザクション | 対象 パケット | エラー種類 | ファンクション 応答 | 処理内容 |
|---------------------------------|-----------------|-------------|-------------------------|--------------------------|---|
| コントロール転送/ バルク転送/ インタラプト転送 | IN/OUT/SETUP | トークン | Endpoint未対応 | 無応答 | 特になし |
| | | | Endpointに対する 転送方向不一致 | 無応答 | 特になし |
| | | | CRCエラー | 無応答 | 特になし |
| | | | ビット・スタッフィング・エラー | 無応答 | 特になし |
| コントロール転送/ バルク転送/ インタラプト転送 | OUT/SETUP | データ | タイムアウト | 無応答 | 特になし |
| | | | PID チェック・エラー | 無応答 | 特になし |
| | | | 未対応PID (Data PID以外) | 無応答 | 特になし |
| | | | CRCエラー | 無応答 | 受信データを破棄 |
| | ビット・スタッフィング・エラー | 無応答 | 受信データを破棄 | | |
| | OUT | データ | Data PID不一致 | ACK | 受信データを破棄 |
| コントロール転送 (SETUPステージ) | SETUP | データ | オーバラン | 無応答 | 受信データを破棄 |
| コントロール転送 (データ・ステージ) | OUT | データ | オーバラン | 無応答 ^{注1} | UF0SDSレジスタのSNDSTL ビットをセット(1)し、受信 データを破棄 |
| コントロール転送 (ステータス・ ステージ) | OUT | データ | オーバラン | ACK or 無応答 ^{注2} | UF0SDSレジスタのSNDSTL ビットをセット(1)し、受信 データを破棄 |
| バルク転送 | OUT | データ | オーバラン | 無応答 ^{注1} | UF0EnSLレジスタの EnHALTビットをセット(1) する (n = 0-4, 7) |
| コントロール転送/ バルク転送/ インタラプト転送 | IN | ハンドシ ェーク | PIDチェック・エラー | - | 送出したデータを保持し、再 転送 ^{注3} |
| | | | 未対応PID (ACK PID以外) | - | 送出したデータを保持し、再 転送 ^{注3} |
| | | | タイムアウト | - | 送出したデータを保持し、再 転送 ^{注3} |

注1. ホストの再転送に対してSTALL応答します。

- 転送データがMaxPacketSize以下の場合にはACK応答し、ステータス・ステージの受信データを破棄します。一方、MaxPacketSizeを越える場合には無応答となり、UF0SDSレジスタのSNDSTLビットがセット(1)され、受信データは破棄されます。
- コントロール転送で、データ・ステージからステータス・ステージへの変化を示すOUTトランザクションを受信した場合は対象外となり、正常受信完了と判断します。

注意1. 現在設定されているAlternate Settingの番号により対象Endpointが有効か無効かが判定されます。

- Endpoint0へのコントロール転送に含まれるリクエストに対する応答は、21.5 リクエストを参照してください。

21.8 特定状態でのレジスタ値

表21 - 8 特定状態でのレジスタ値 (1/2)

| レジスタ名 | CPUリセット (RESET) 時 | Bus Reset時 |
|-------------|-------------------|--|
| UF0E0Nレジスタ | 00H | 値を保持 |
| UF0E0NAレジスタ | 00H | 値を保持 |
| UF0ENレジスタ | 00H | 値を保持 |
| UF0ENMレジスタ | 00H | 値を保持 |
| UF0SDSレジスタ | 00H | 値を保持 |
| UF0CLRレジスタ | 00H | 値を保持 |
| UF0SETレジスタ | 00H | 値を保持 |
| UF0EPS0レジスタ | 00H | 値を保持 |
| UF0EPS1レジスタ | 00H | 値を保持 |
| UF0EPS2レジスタ | 00H | 値を保持 |
| UF0IS0レジスタ | 00H | 値を保持 |
| UF0IS1レジスタ | 00H | 値を保持 |
| UF0IS2レジスタ | 00H | 値を保持 |
| UF0IS3レジスタ | 00H | 値を保持 |
| UF0IS4レジスタ | 00H | 値を保持 |
| UF0IM0レジスタ | 00H | 値を保持 |
| UF0IM1レジスタ | 00H | 値を保持 |
| UF0IM2レジスタ | 00H | 値を保持 |
| UF0IM3レジスタ | 00H | 値を保持 |
| UF0IM4レジスタ | 00H | 値を保持 |
| UF0IC0レジスタ | FFH | 値を保持 |
| UF0IC1レジスタ | FFH | 値を保持 |
| UF0IC2レジスタ | FFH | 値を保持 |
| UF0IC3レジスタ | FFH | 値を保持 |
| UF0IC4レジスタ | FFH | 値を保持 |
| UF0IDRレジスタ | 00H | 値を保持 |
| UF0DMS0レジスタ | 00H | 値を保持 |
| UF0DMS1レジスタ | 00H | 値を保持 |
| UF0FIC0レジスタ | 00H | 値を保持 |
| UF0FIC1レジスタ | 00H | 値を保持 |
| UF0DENDレジスタ | 00H | 値を保持 |
| UF0GPRレジスタ | 00H | 値を保持 |
| UF0MODCレジスタ | 00H | 値を保持 |
| UF0MODSレジスタ | 00H | ビット2 (CONF) : クリア (0) , それ以外のビット : 値を保持 |
| UF0AIFNレジスタ | 00H | 値を保持 |
| UF0AASレジスタ | 00H | 値を保持 |
| UF0ASSレジスタ | 00H | 00H |
| UF0E1IMレジスタ | 00H | 値を保持 |
| UF0E2IMレジスタ | 00H | 値を保持 |

表21 - 8 特定状態でのレジスタ値 (2/2)

| レジスタ名 | CPUリセット ($\overline{\text{RESET}}$) 時 | Bus Reset時 |
|----------------------------|---|------------|
| UF0E3IMレジスタ | 00H | 値を保持 |
| UF0E4IMレジスタ | 00H | 値を保持 |
| UF0E7IMレジスタ | 00H | 値を保持 |
| UF0E0Rレジスタ | 不定 ^{注1} | 値を保持 |
| UF0E0Lレジスタ | 00H | 値を保持 |
| UF0E0STレジスタ | 00H | 00H |
| UF0E0Wレジスタ | 不定 ^{注1} | 値を保持 |
| UF0BO1レジスタ | 不定 ^{注1} | 値を保持 |
| UF0BO1Lレジスタ | 00H | 値を保持 |
| UF0BO2レジスタ | 不定 ^{注1} | 値を保持 |
| UF0BO2Lレジスタ | 00H | 値を保持 |
| UF0BI1レジスタ | 不定 ^{注1} | 値を保持 |
| UF0BI2レジスタ | 不定 ^{注1} | 値を保持 |
| UF0INT1レジスタ | 不定 | 値を保持 |
| UF0DSTLレジスタ | 00H | 00H |
| UF0E0SLレジスタ | 00H | 00H |
| UF0E1SLレジスタ | 00H | 00H |
| UF0E2SLレジスタ | 00H | 00H |
| UF0E3SLレジスタ | 00H | 00H |
| UF0E4SLレジスタ | 00H | 00H |
| UF0E7SLレジスタ | 00H | 00H |
| UF0ADRSレジスタ | 00H | 00H |
| UF0CNFレジスタ | 00H | 00H |
| UF0IF0レジスタ | 00H | 00H |
| UF0IF1レジスタ | 00H | 00H |
| UF0IF2レジスタ | 00H | 00H |
| UF0IF3レジスタ | 00H | 00H |
| UF0IF4レジスタ | 00H | 00H |
| UF0DSCLレジスタ | 00H | 値を保持 |
| UF0DDnレジスタ (n = 0-17) | 注2 | 注2 |
| UF0CIEnレジスタ (n = 0-255) | 注2 | 注2 |

注1. 該当のレジスタは、FIFO制御のため、UF0FICnレジスタでのクリア (0) と同様にRESET信号がアクティブになると、ライト・ポインタ、カウンタ、リード・ポインタのすべてがクリア (0) されるので、RESET信号によって、クリア (0) できます。

2. 該当のレジスタは、クリア (0) できません。ただし、FWライト可能なので、任意の値を書き込めます (その場合は、必ずUF0E0NAレジスタのEP0NKAビット = 1にしてから行ってください)。

21.9 FW処理

FW処理は次に示すものに対して行います。

エニマレーション処理中のSET_CONFIGURATION, SET_INTERFACE, SET_FEATURE,
CLEAR_FEATUREリクエストに対する装置側の設定処理
自動処理対象外のXXXXStandardリクエスト, XXXXClassリクエスト, XXXXVendorリクエストの解析とそ
の処理
バルク転送のOUTトークンに続くデータの受信バッファからの読み出し
バルク転送のINトークンに対して返信されるデータの書き込み
インタラプト転送のトークンに対して返信されるデータの書き込み

次にFW対応のリクエストを示します。

表21 - 9 FW対応の標準リクエスト

| リクエスト | 受信側 | 処理 / 頻度 | 説明 |
|----------------|---------------|---------------|---|
| CLEAR_FEATURE | Interface | 自動STALL 応答 | bmRequestTypeでは予約しているが、機能セクタ値がないため、Interfaceにはこの要求は来ないと思われます。 このリクエストを受けた場合、ハードウェアは自動STALL応答します。 |
| SET_FEATURE | Interface | 自動STALL 応答 | bmRequestTypeでは予約しているが、機能セクタ値がないため、Interfaceにはこの要求はないと思われます。 このリクエストを受けた場合、ハードウェアは自動STALL応答します。 |
| GET_DESCRIPTOR | String | FW | ストリング・ディスクリプタを返します。 SETUPトークンでこのリクエストを受信すると、ハードウェアはFWに対してCPUDEC割り込み要求を発生します。FWはCPUDEC割り込み要求からリクエストの内容をデコードし、ホストに返すデータをUF0E0Wレジスタに書き込みます。 |
| SET_DESCRIPTOR | Device | FW | デバイス・ディスクリプタを書き換えます。 SETUPトークンでこのリクエストを受信すると、ハードウェアはFWに対してCPUDEC割り込み要求を発生します。FWはCPUDEC割り込み要求からリクエストの内容をデコードし、次のコントロール転送 (OUT) のデータをUF0DDnレジスタに書き込みます (n = 0-17)。 |
| SET_DESCRIPTOR | Configuration | FW | コンフィギュレーション・ディスクリプタを書き換えます。 SETUPトークンでこのリクエストを受信すると、ハードウェアはFWに対してCPUDEC割り込み要求を発生します。FWはCPUDEC割り込み要求からリクエストの内容をデコードし、次のコントロール転送 (OUT) のデータをUF0CIE nレジスタに書き込みます (n = 0-255)。 |
| SET_DESCRIPTOR | String | FW | ストリング・ディスクリプタを書き換えます。 SETUPトークンでこのリクエストを受信すると、ハードウェアはFWに対してCPUDEC割り込み要求を発生します。FWはCPUDEC割り込み要求からリクエストの内容をデコードし、次のコントロール転送 (OUT) のデータを取り込みます。 |
| その他のリクエスト | NA | FW | SETUPトークンでその他のリクエストを受信すると、ハードウェアはFWに対してCPUDEC割り込み要求を発生します。FWはCPUDEC割り込み要求からリクエストの内容をデコードし、必要な処理を行ってください。 |

21.9.1 初期化処理

初期化処理には次の2つの設定があります。

- ・ リクエスト・データ・レジスタの初期化
- ・ 割り込みの設定

リクエスト・データ・レジスタの初期化では、自動返信処理を行うGET_XXXXリクエストに対するデータの書き込みとEndpointのInterfaceに対する割り当てを行います。割り込みの設定では、確認する必要のない割り込み要因に対して、UF0IMnレジスタにより割り込みのマスクを行います (n = 0-4)。

次にフローを示します。

図21 - 14 リクエスト・データ・レジスタの初期化



図21 - 15 リクエスト・データ・レジスタの初期化設定



図21 - 16 InterfaceとEndpointの設定

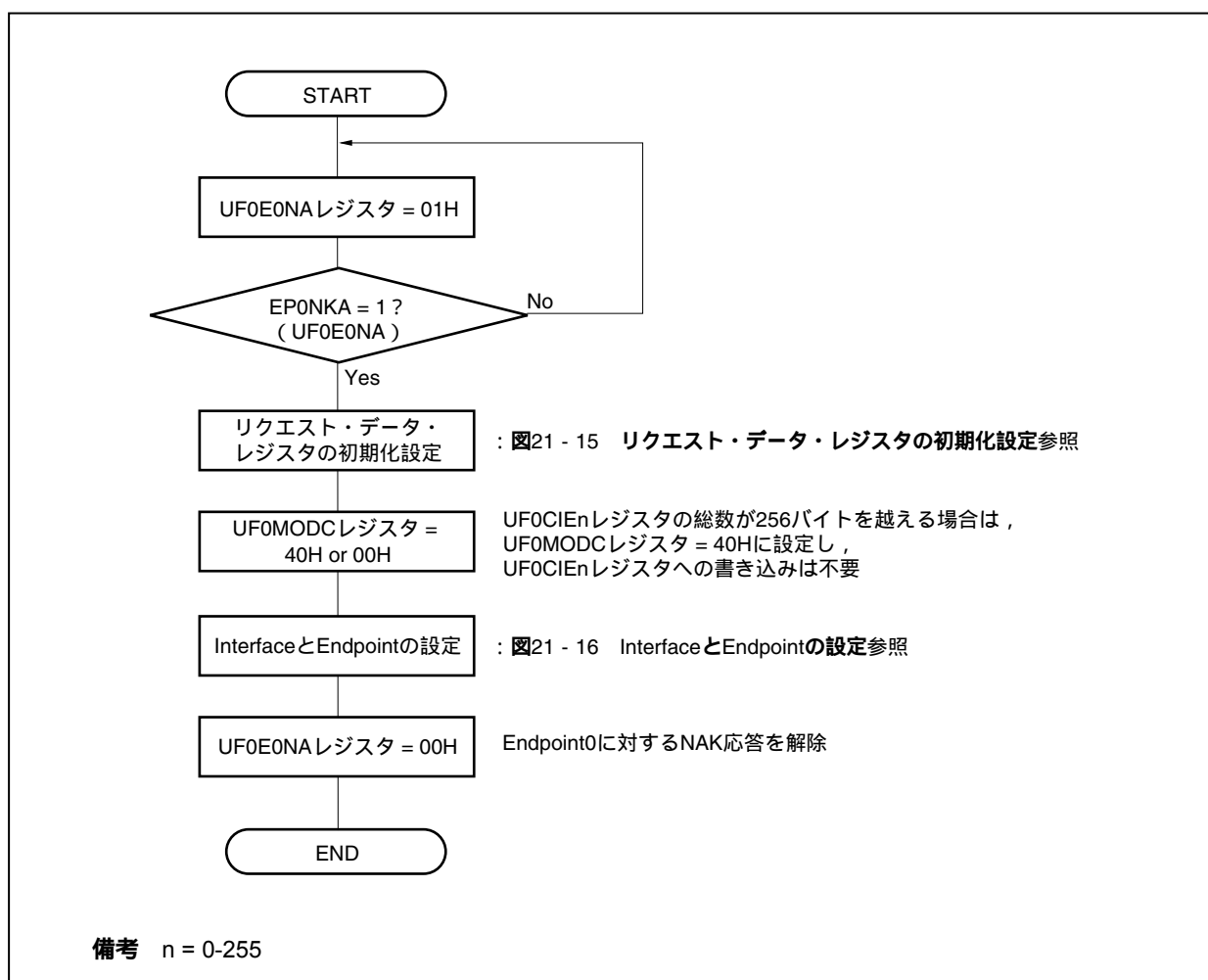

図21 - 17 割り込みの設定

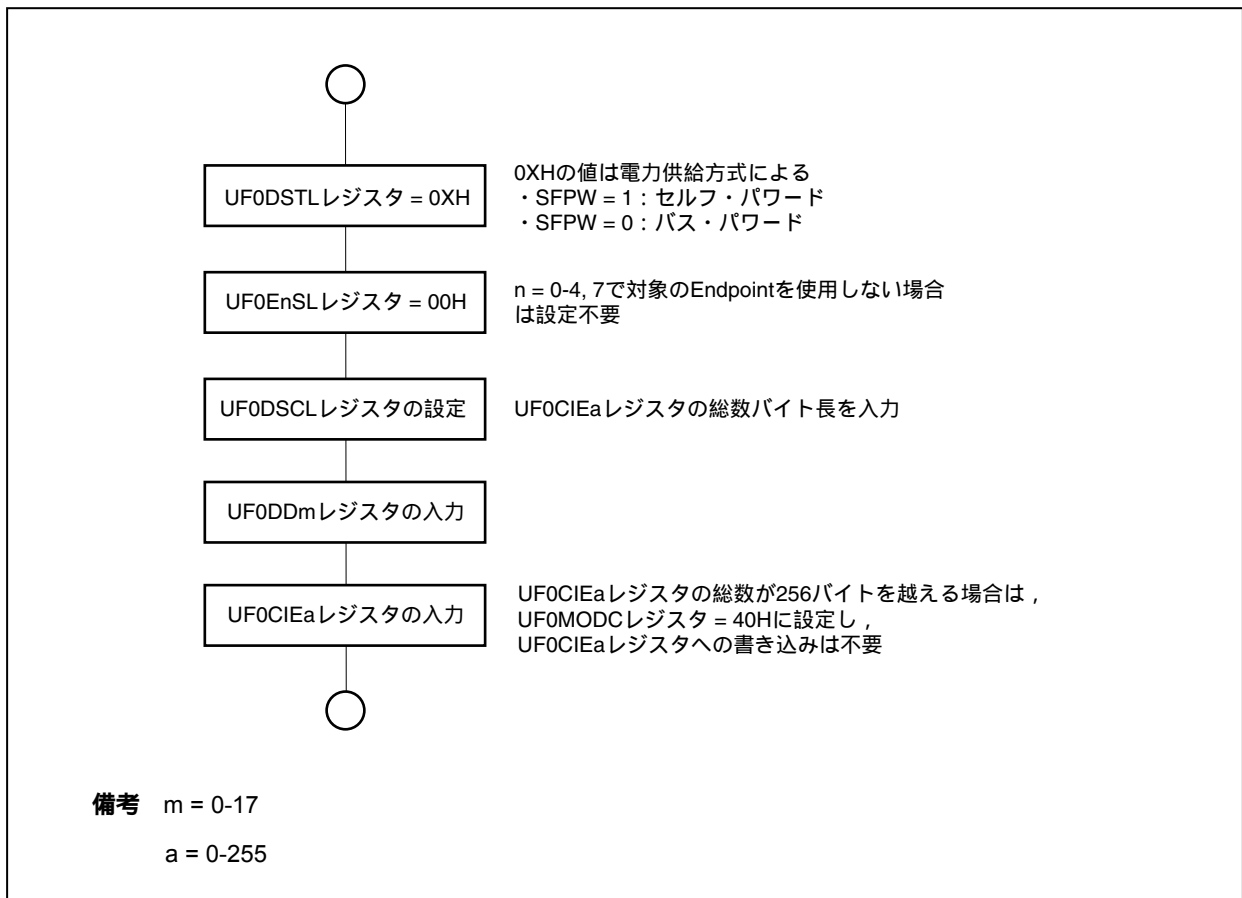

21.9.2 割り込み処理

次にフローを示します。

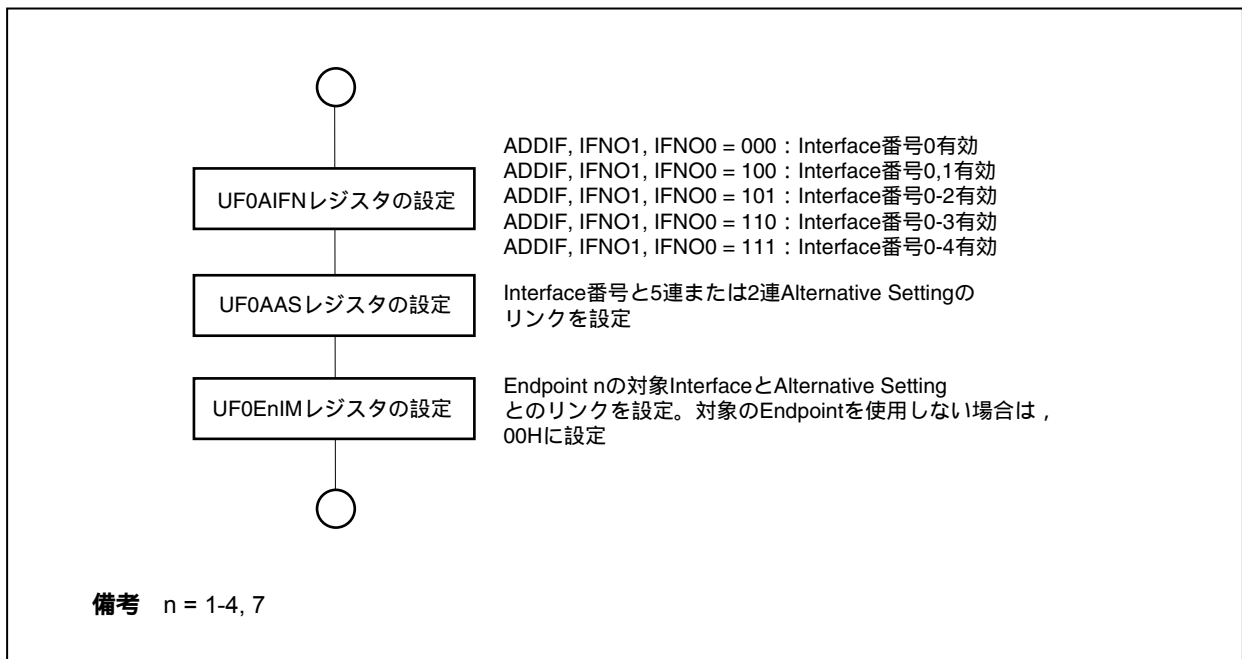
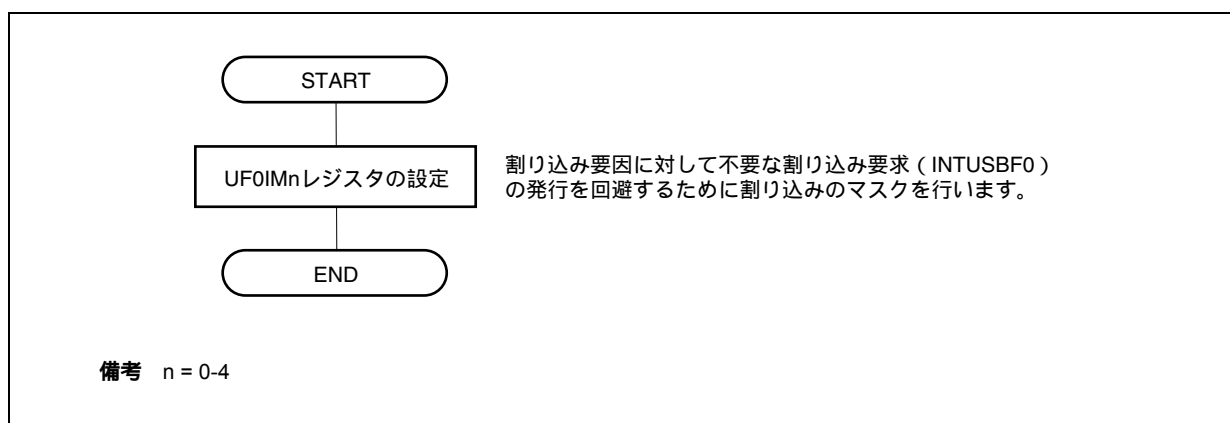
図21 - 18 割り込み処理

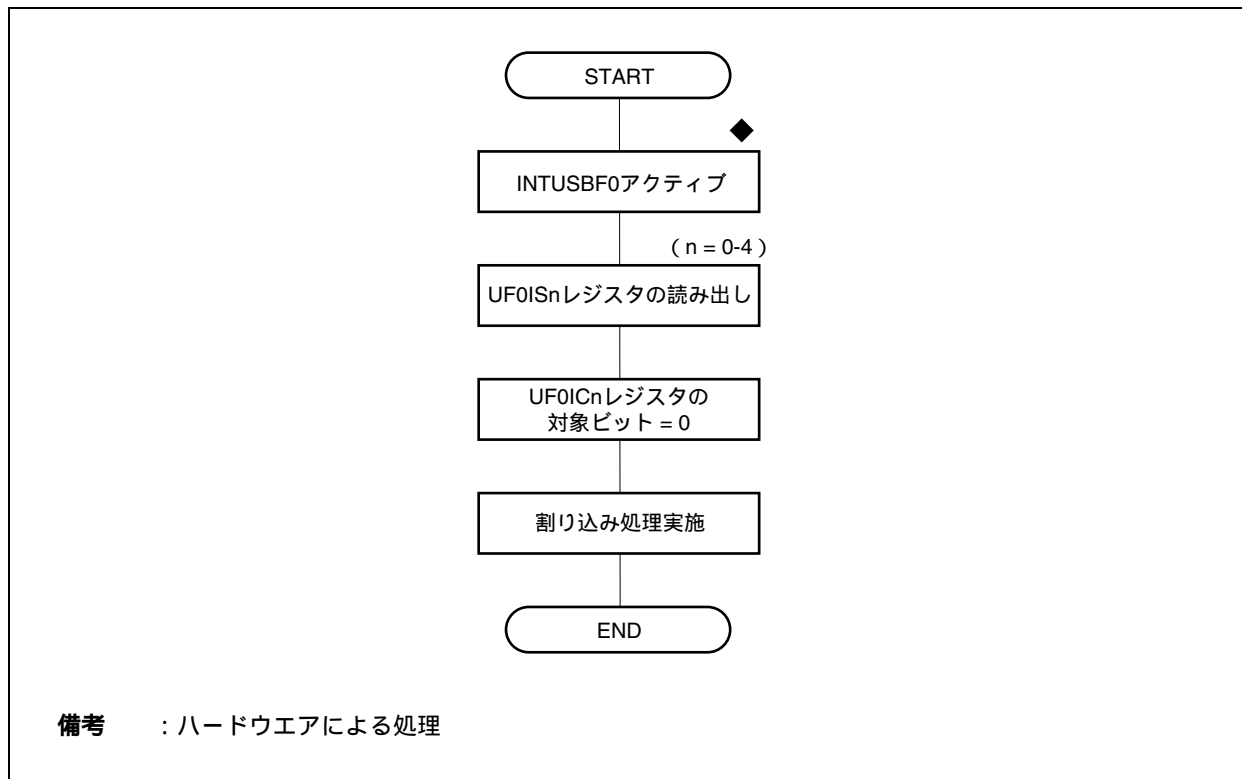

次に示すUF0ISnレジスタのビットは、条件を満たしたときにハードウェアにより、自動的にクリアされます (n = 0-4)。

- ・ UF0IS1レジスタのE0INDT, E0ODT, SUCES, STG, CPUDECビット
- ・ UF0IS2レジスタのBKI2DT, BKI1DT, IT1DTビット
- ・ UF0IS3レジスタのBKO2FL, BKO2DT, BKO1FL, BKO1DTビット

なお、UF0ICnレジスタでの割り込み要因のクリアは、対象となる割り込み要因のハードウェアによるセットより、優先順位は低いため、タイミングによってはクリアできない場合があります (n = 0-4)。

21.9.3 USBメイン処理

USBメイン処理では、USBトランザクションに対する処理を行います。対象となるトランザクションのタイプは次の通りです。

- ・コントロール転送に対する完全自動処理リクエスト
- ・コントロール転送に対する自動処理リクエスト
(SET_CONFIGURATION, SET_INTERFACE, SET_FEATURE, CLEAR_FEATURE)
- ・コントロール転送に対するCPUDECリクエスト
- ・バルク転送 (IN) に対する処理
- ・バルク転送 (OUT) に対する処理
- ・インタラプト転送 (IN) に対する処理

Endpoint nに対する処理は、データ転送の書き込みまたは読み出し処理です。なお、以降で示すフロー・チャートはPIOを対象にしたものです。

(1) コントロール転送に対する完全自動処理リクエスト

コントロール転送に対する完全自動処理リクエストは、ハードウェアで処理のすべてを実行するため、FWでは参照できません。このため、FWで特別に処理する必要はありません。

(2) コントロール転送に対する自動処理リクエスト

(SET_CONFIGURATION, SET_INTERFACE, SET_FEATURE, CLEAR_FEATURE)

SET_CONFIGURATION, SET_INTERFACE, SET_FEATURE, CLEAR_FEATUREのコントロール転送に対する自動処理リクエストに対してレジスタ等への書き込み処理などはハードウェアで自動的に実行されますが、装置側での認知のために割り込み要求を発行します。特に処理すべきことがない場合は、この処理は無視してもかまいません。

次にフローを示します。

図21 - 19 コントロール転送に対する自動処理リクエスト



図21 - 20 CLEAR_FEATURE処理



図21 - 21 SET_FEATURE処理

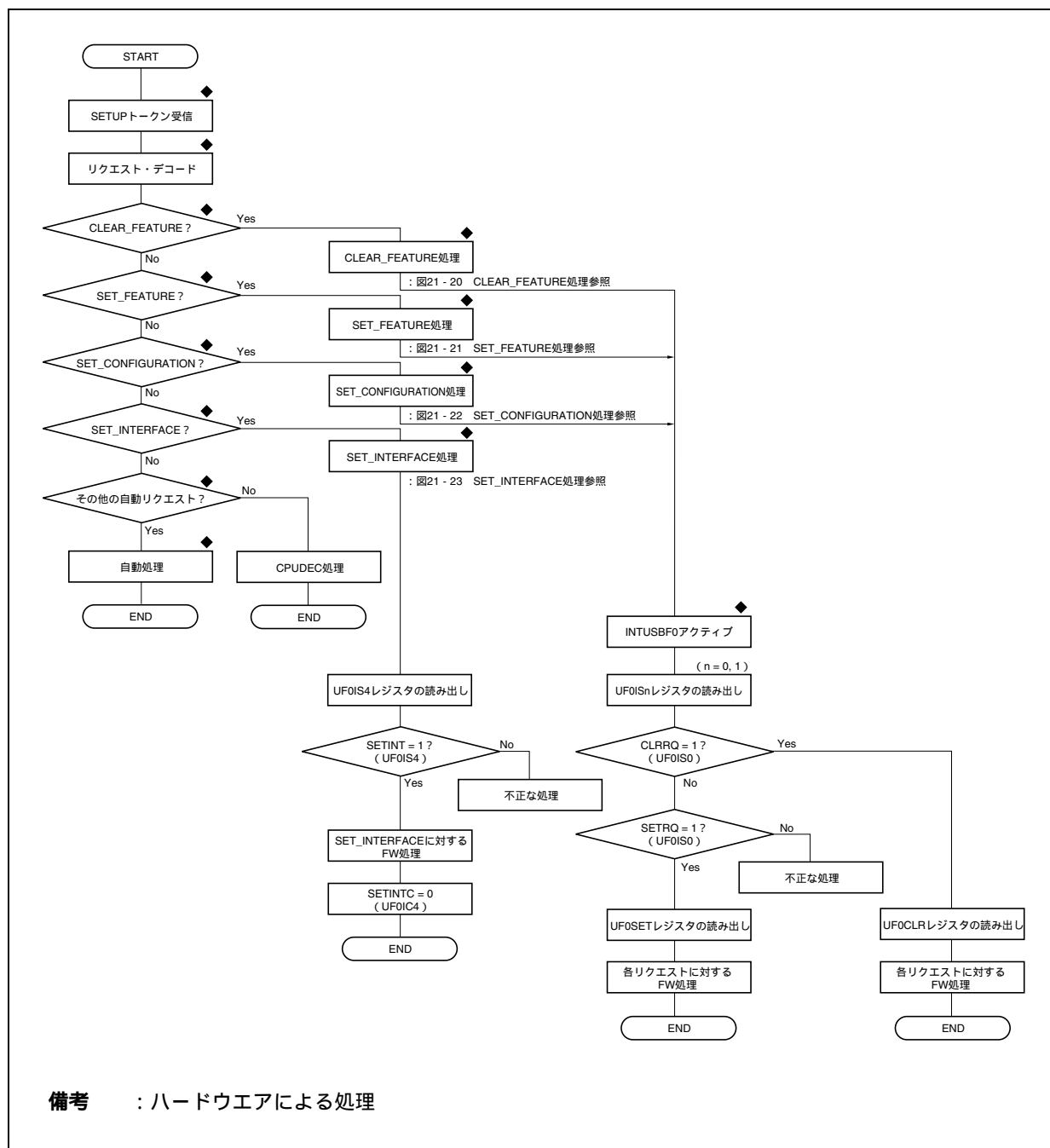

図21 - 22 SET_CONFIGURATION処理

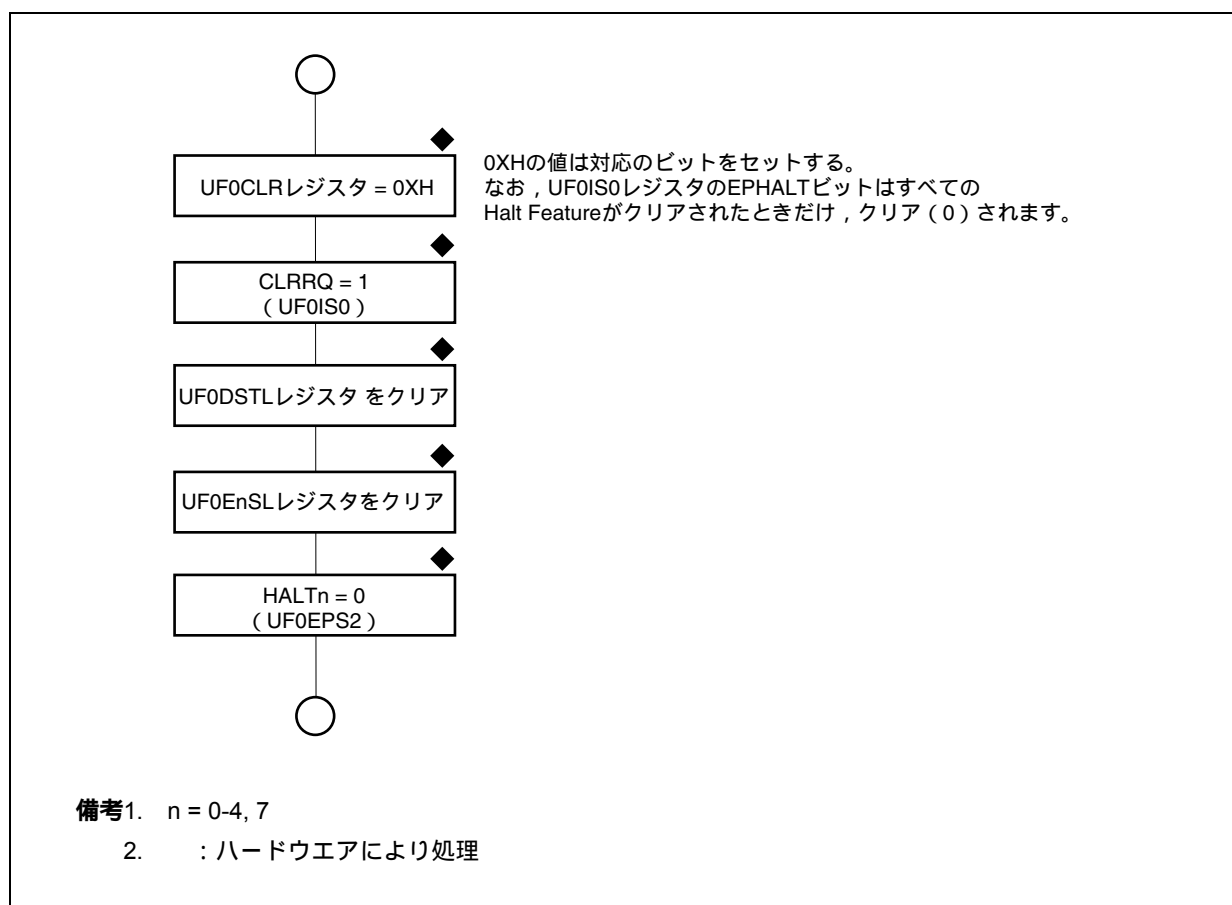

図21 - 23 SET_INTERFACE処理

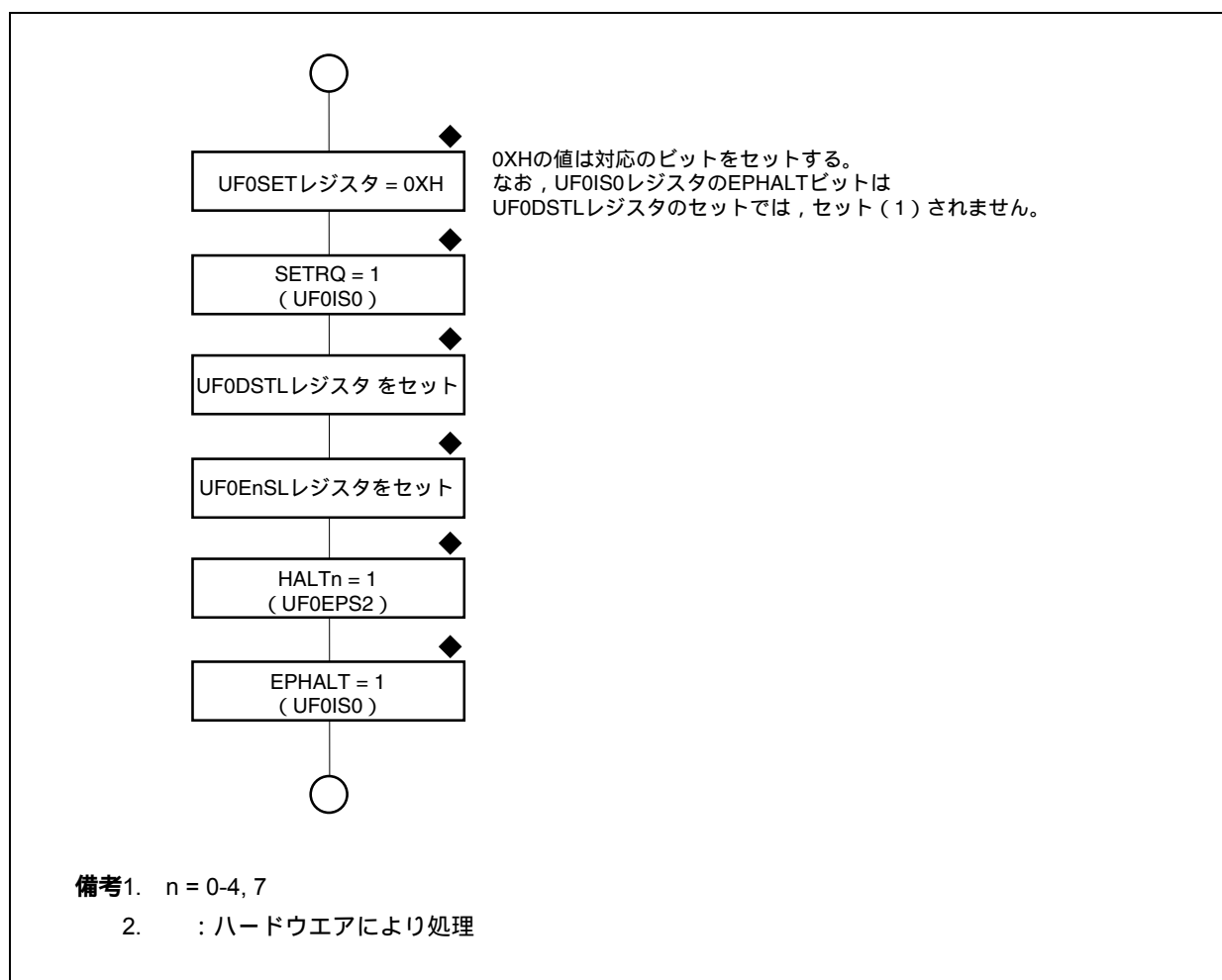

(3) コントロール転送に対するCPUDECリクエスト

CPUDECリクエストは、コントロール転送(ライト)、コントロール転送(リード)、コントロール転送(データなし)の3つの処理に分類できます。コントロール転送(ライト)はデータ・ステージでOUTトランザクションを利用するリクエスト(例: SET_DESCRIPTOR)、コントロール転送(リード)はデータ・ステージでINトランザクションを利用するリクエスト(例: GET_DESCRIPTOR)、コントロール転送(データなし)はデータ・ステージを持たないリクエスト(例: SET_CONFIGURATION)を示します。

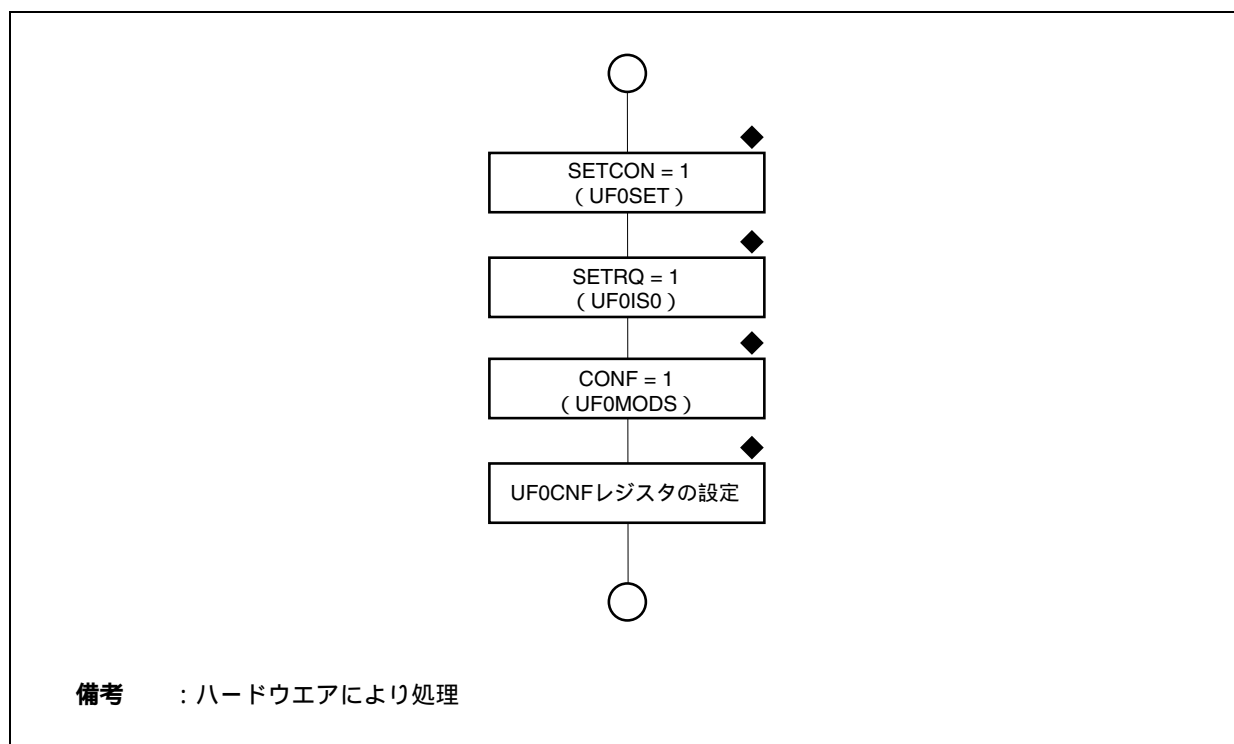
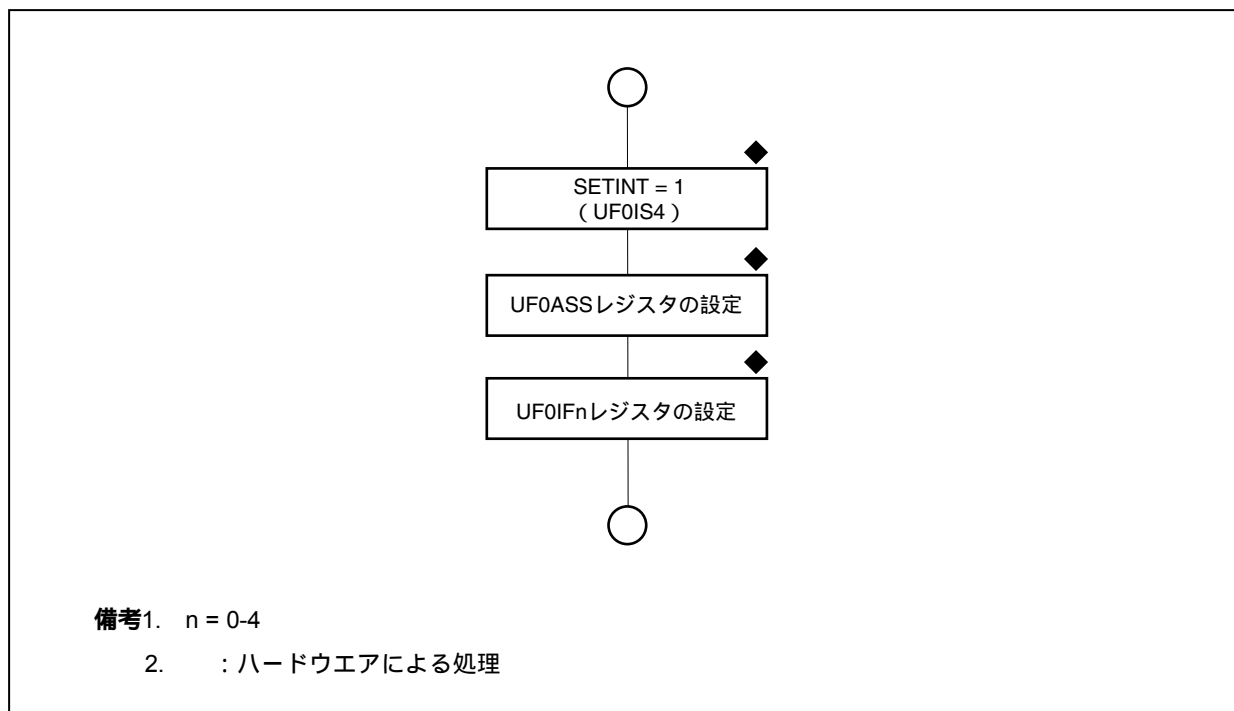
次にフローを示します。

図21 - 24 コントロール転送に対するCPUDECリクエスト (1/12)



図21 - 24 コントロール転送に対するCPUDECリクエスト (2/12)



図21 - 24 コントロール転送に対するCPUDECリクエスト (3/12)

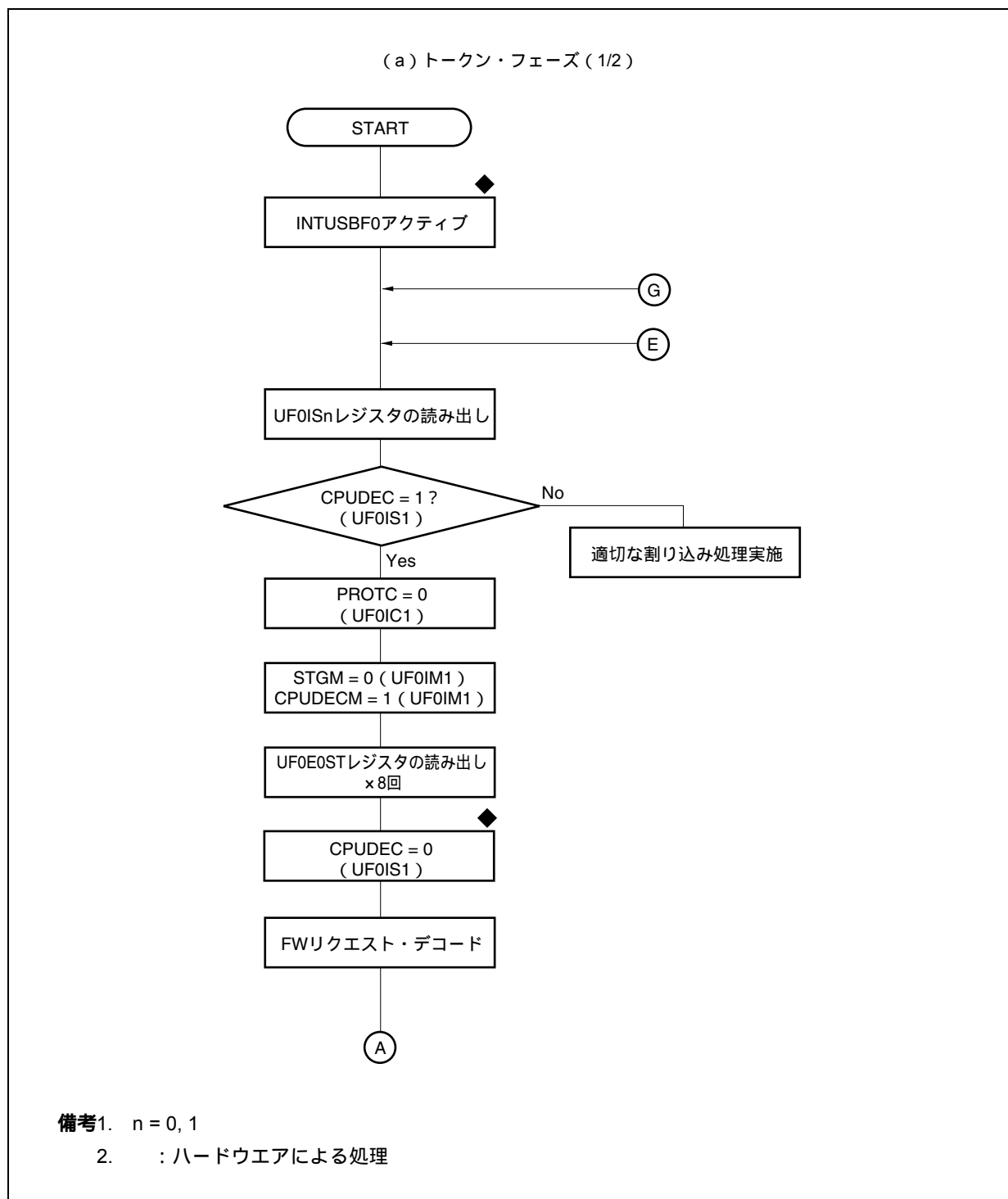

図21 - 24 コントロール転送に対するCPUDECリクエスト (4/12)

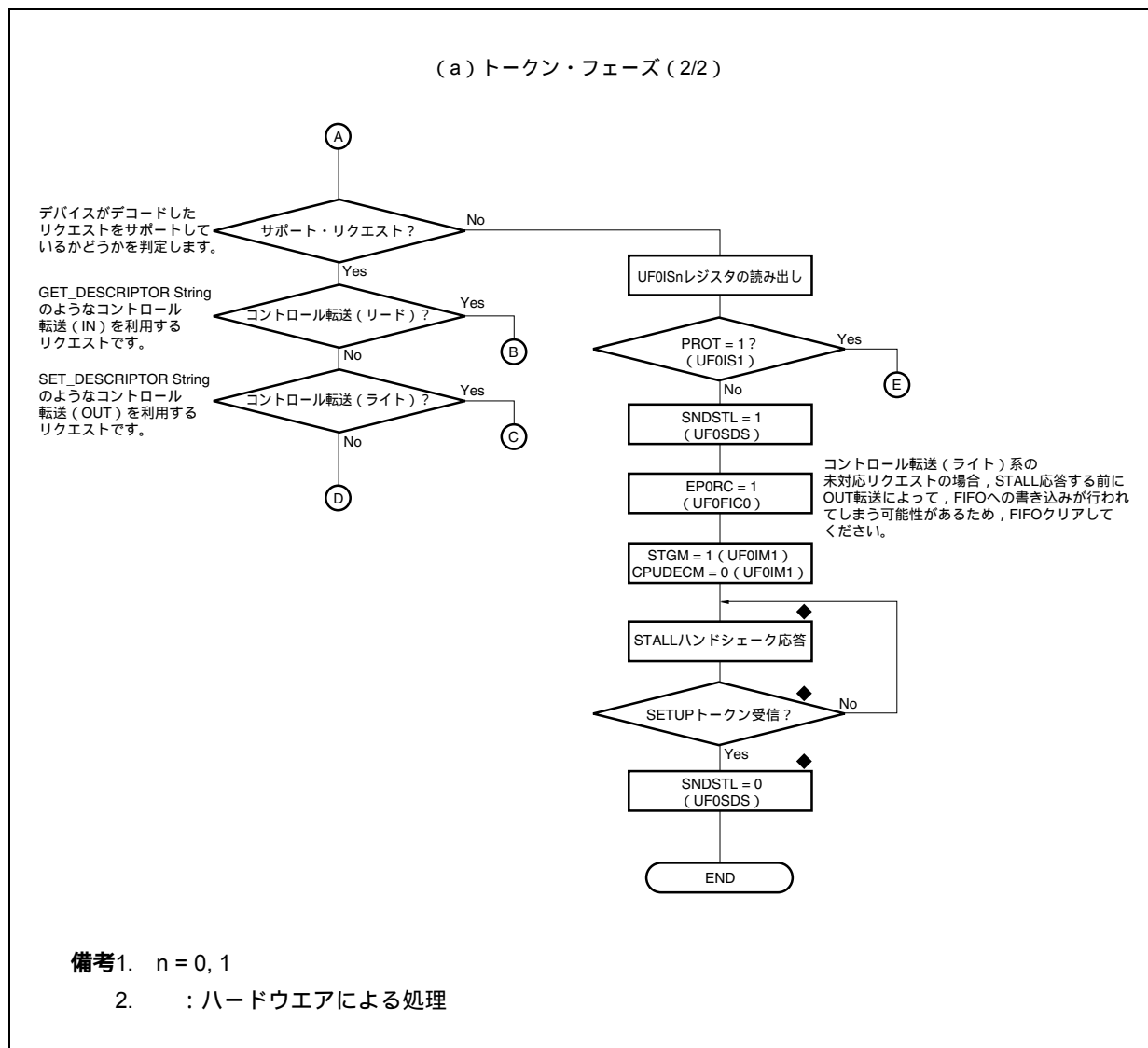

図21 - 24 コントロール転送に対するCPUDECリクエスト (5/12)

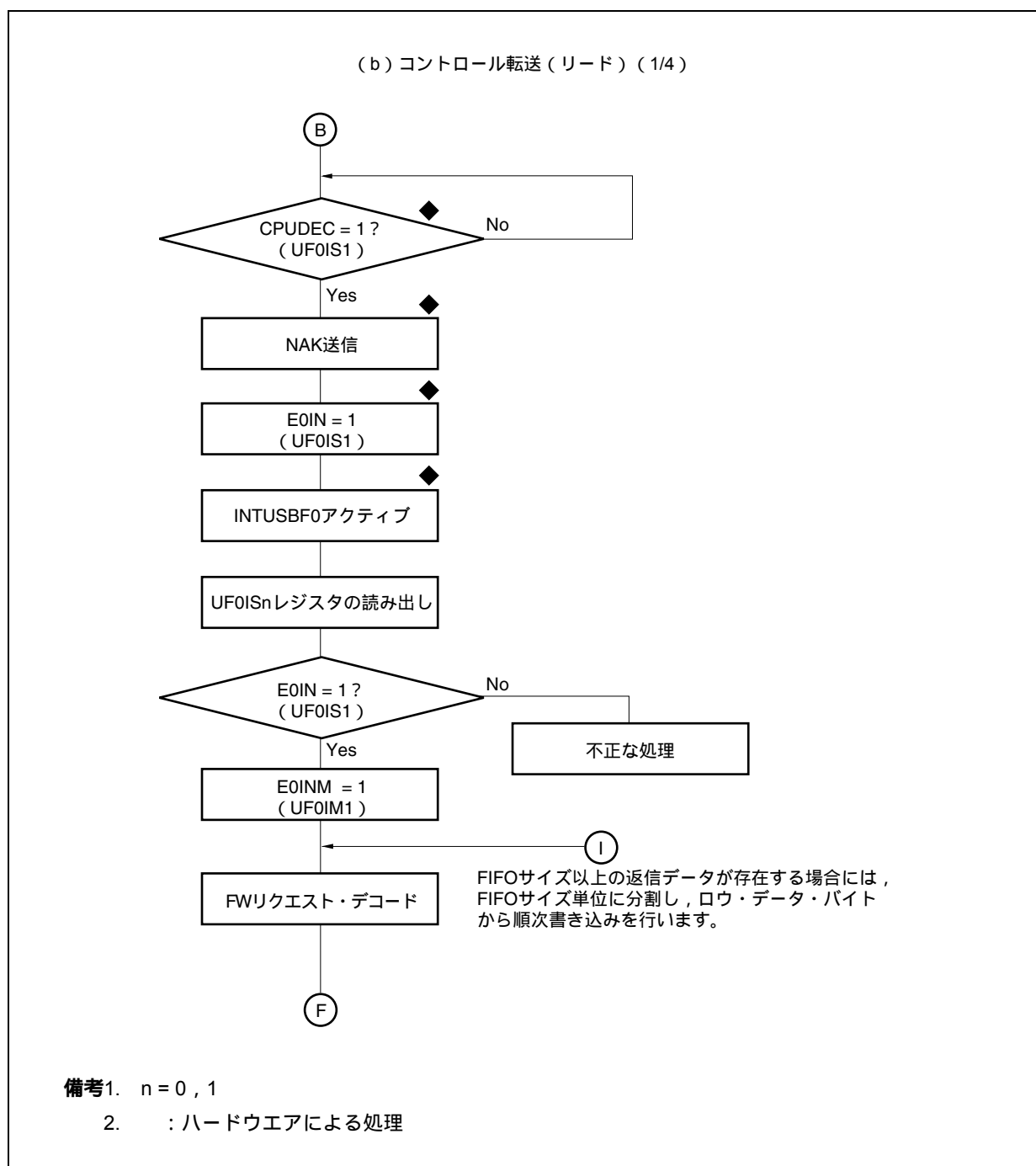

図21 - 24 コントロール転送に対するCPUDECリクエスト (6/12)

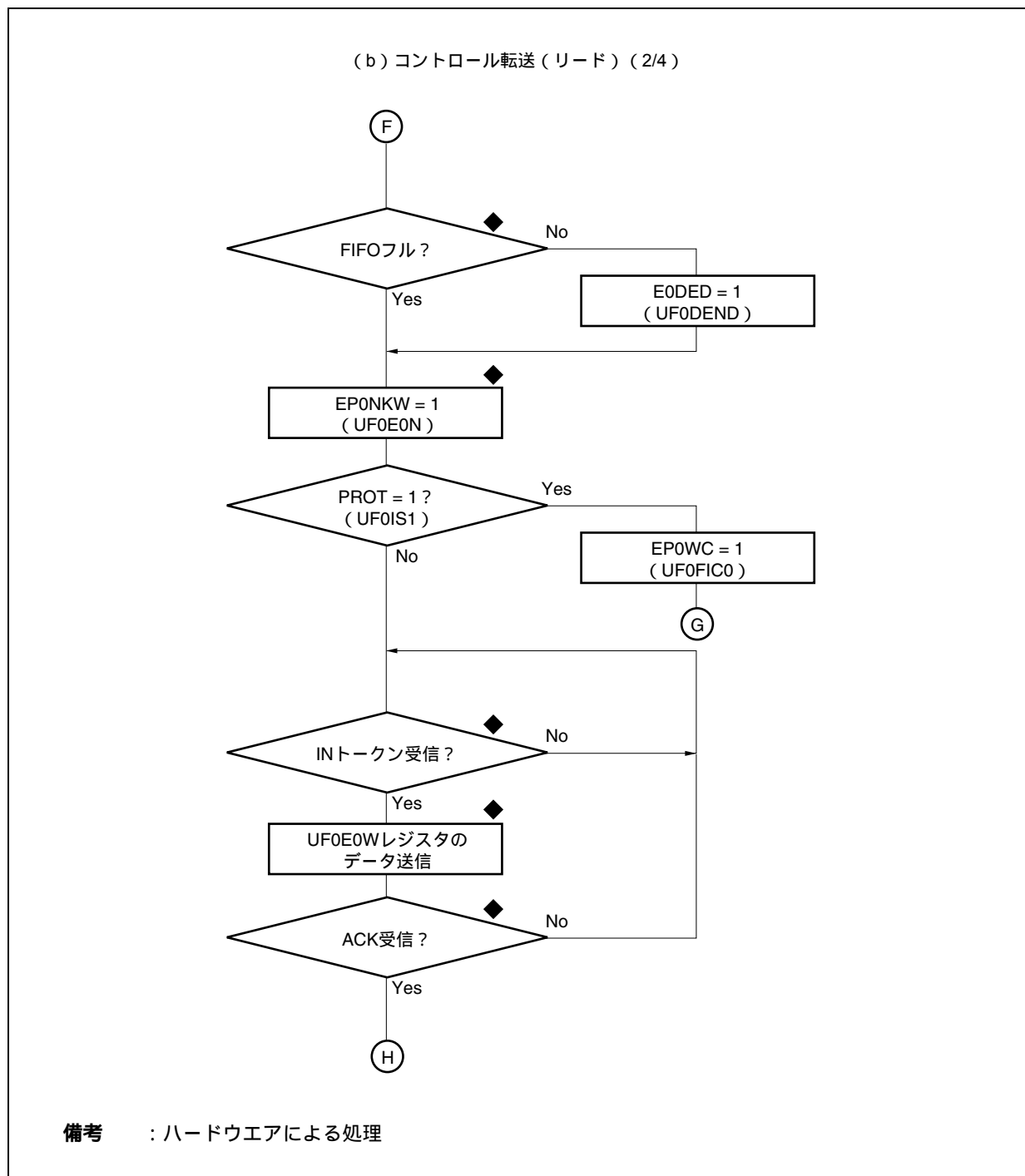

図21 - 24 コントロール転送に対するCPUDECリクエスト (7/12)

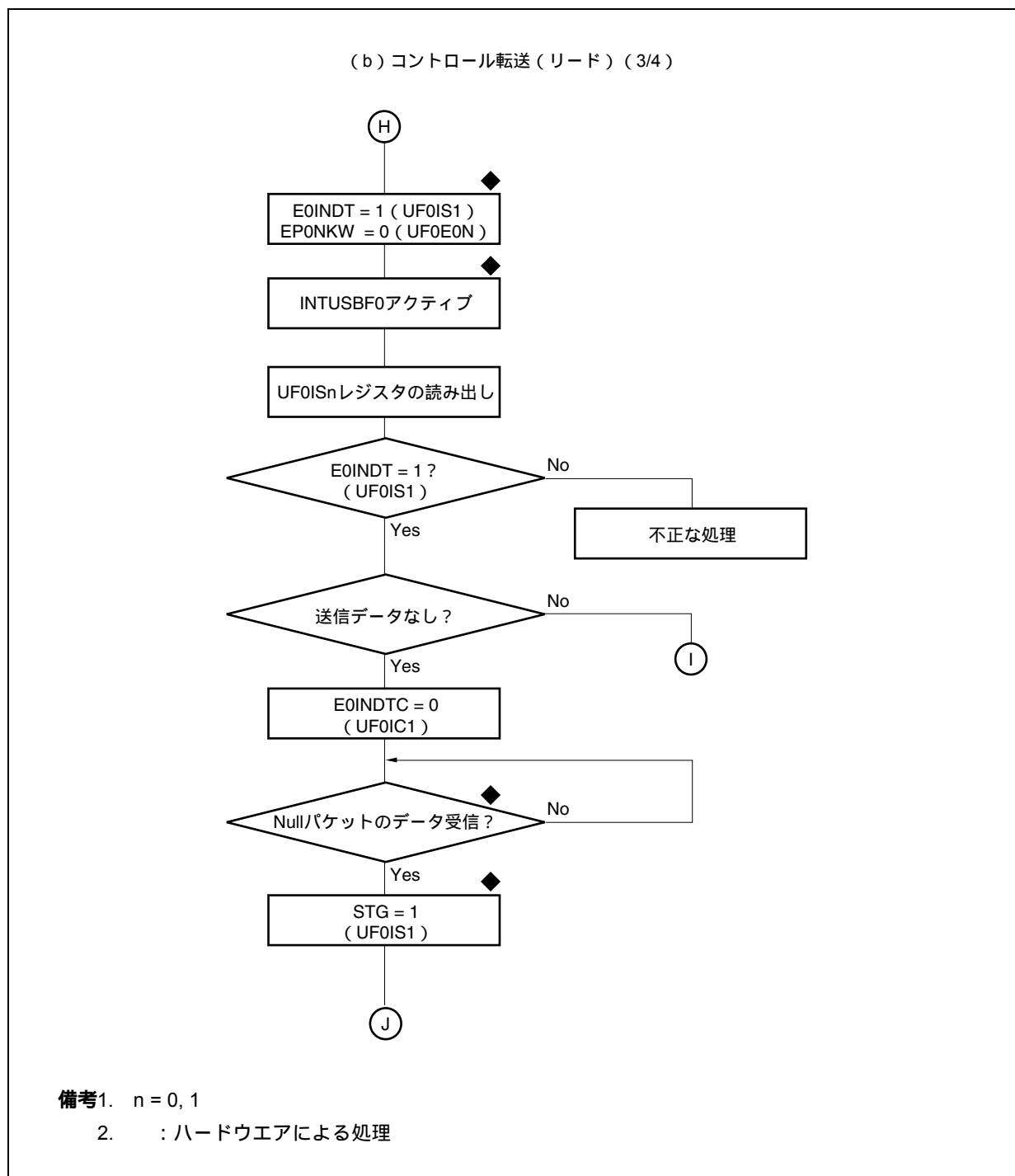

図21 - 24 コントロール転送に対するCPUDECリクエスト (8/12)

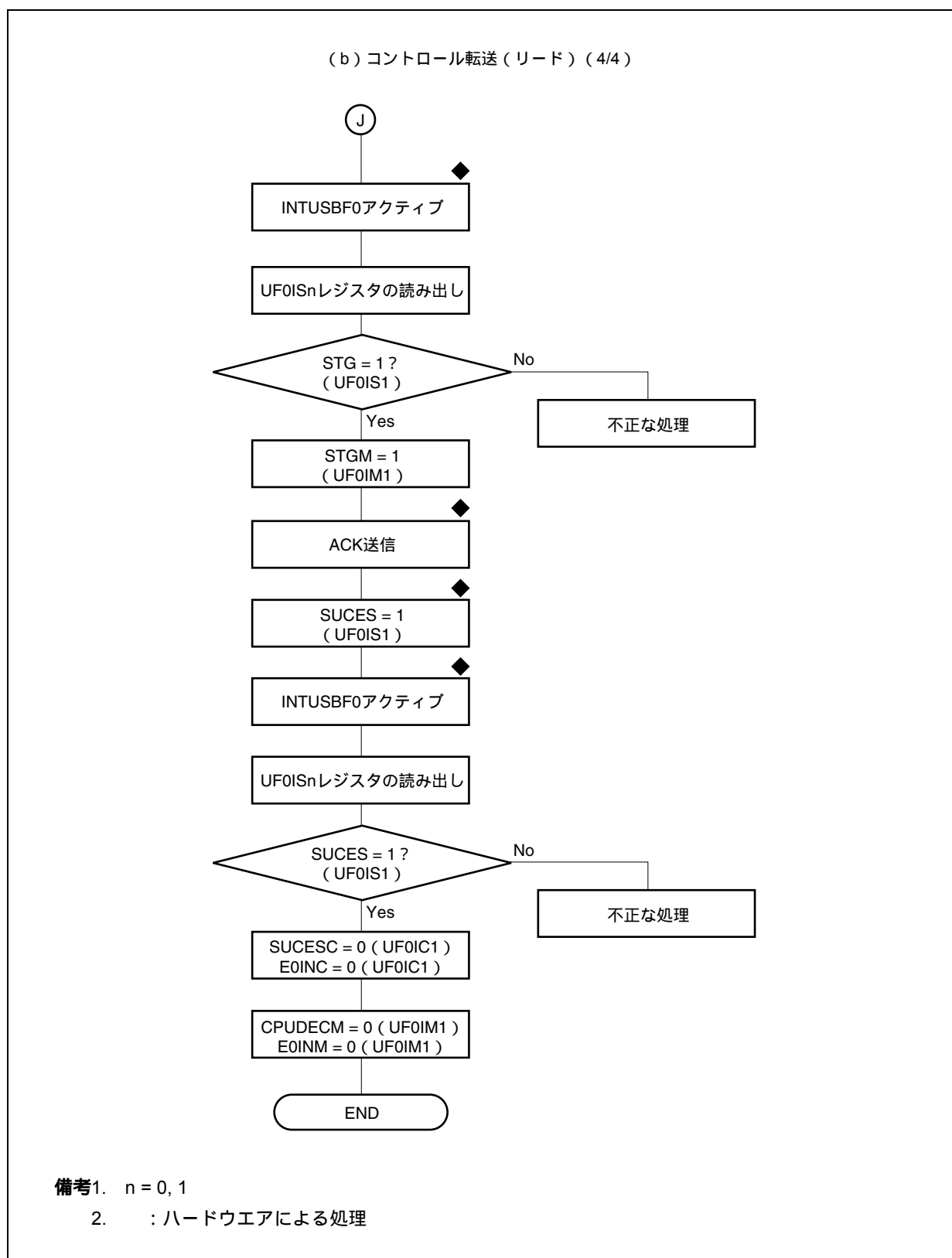

図21 - 24 コントロール転送に対するCPUDECリクエスト (9/12)

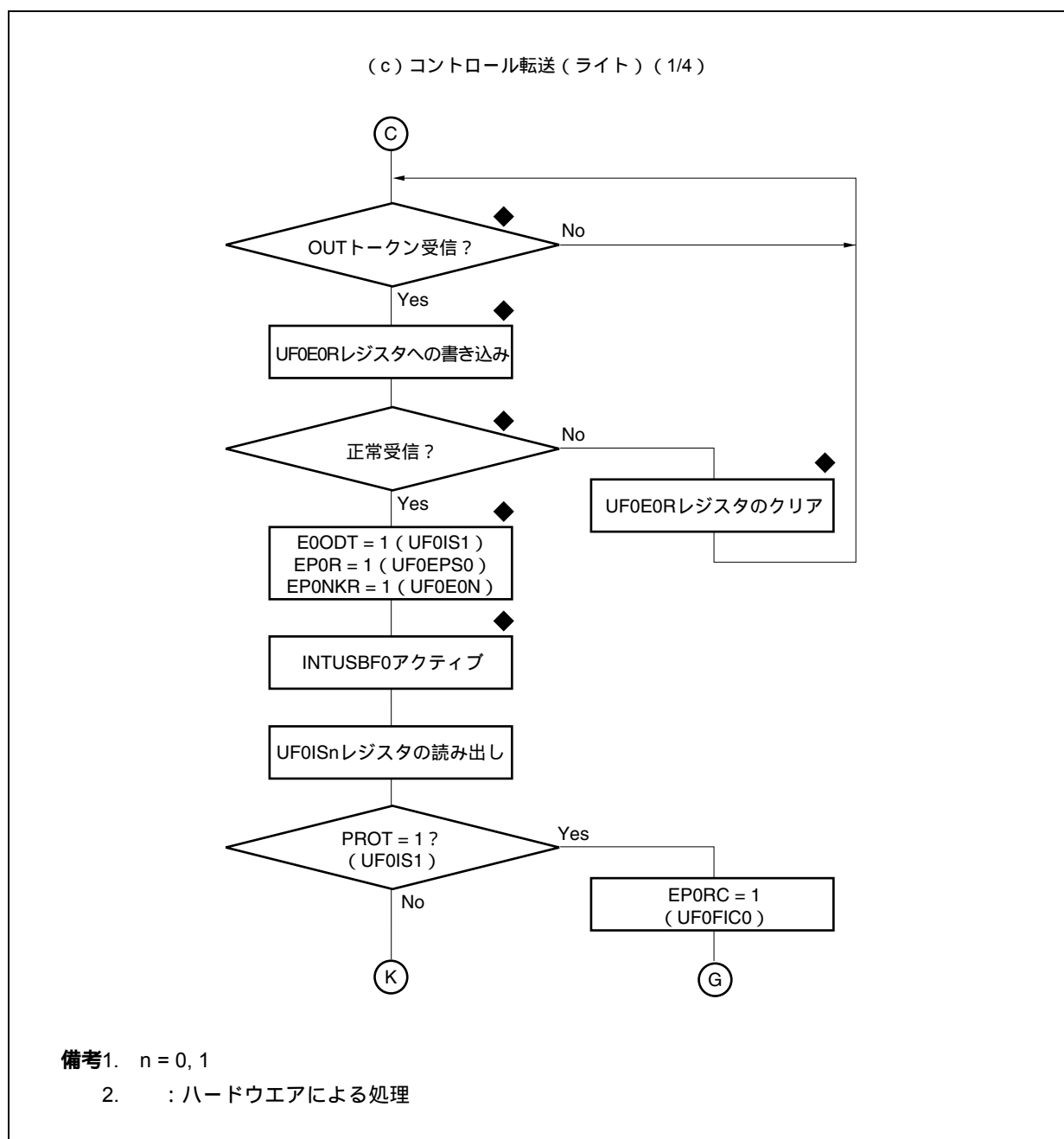

図21 - 24 コントロール転送に対するCPUDECリクエスト (10/12)

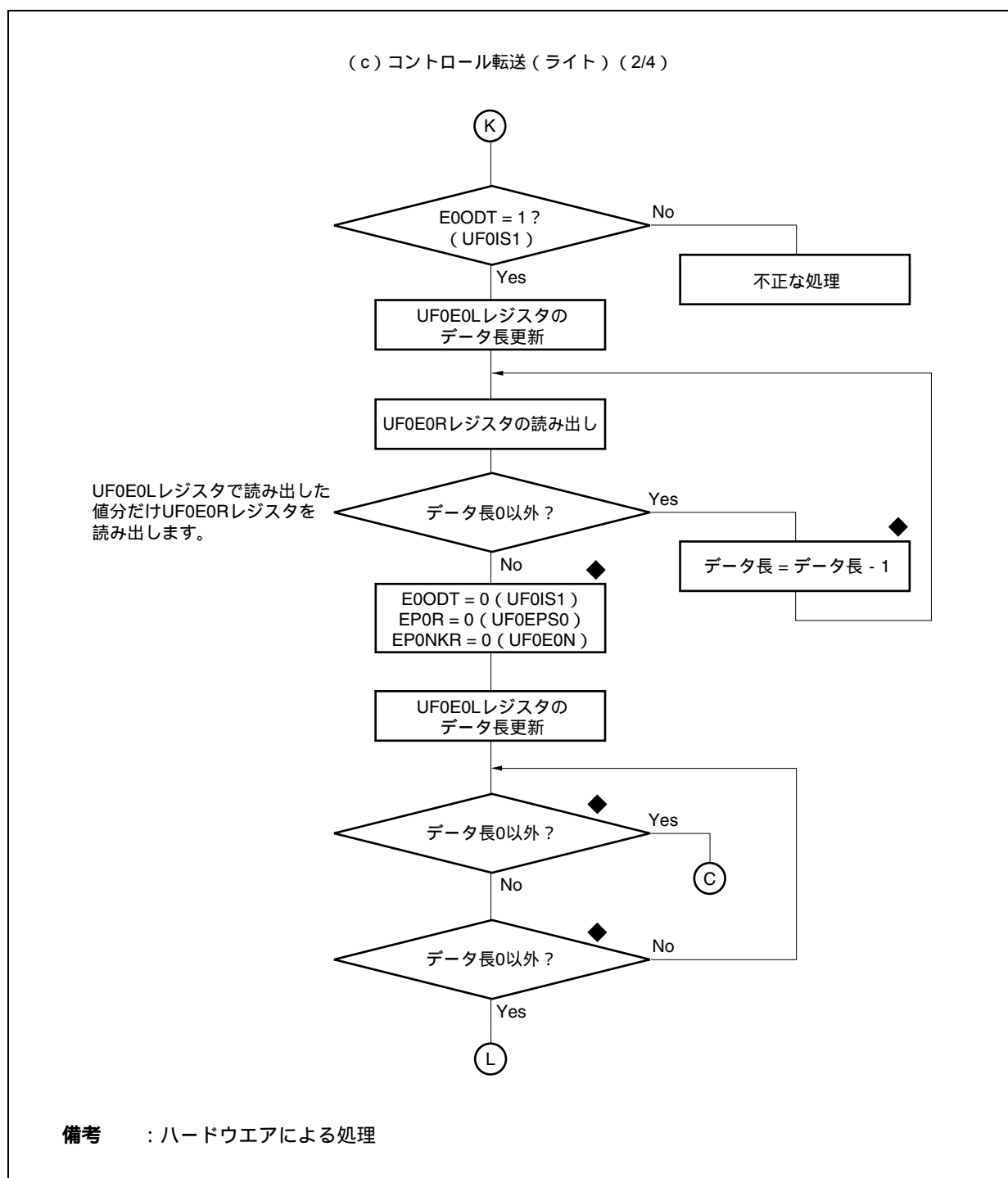

図21 - 24 コントロール転送に対するCPUDECリクエスト (11/12)

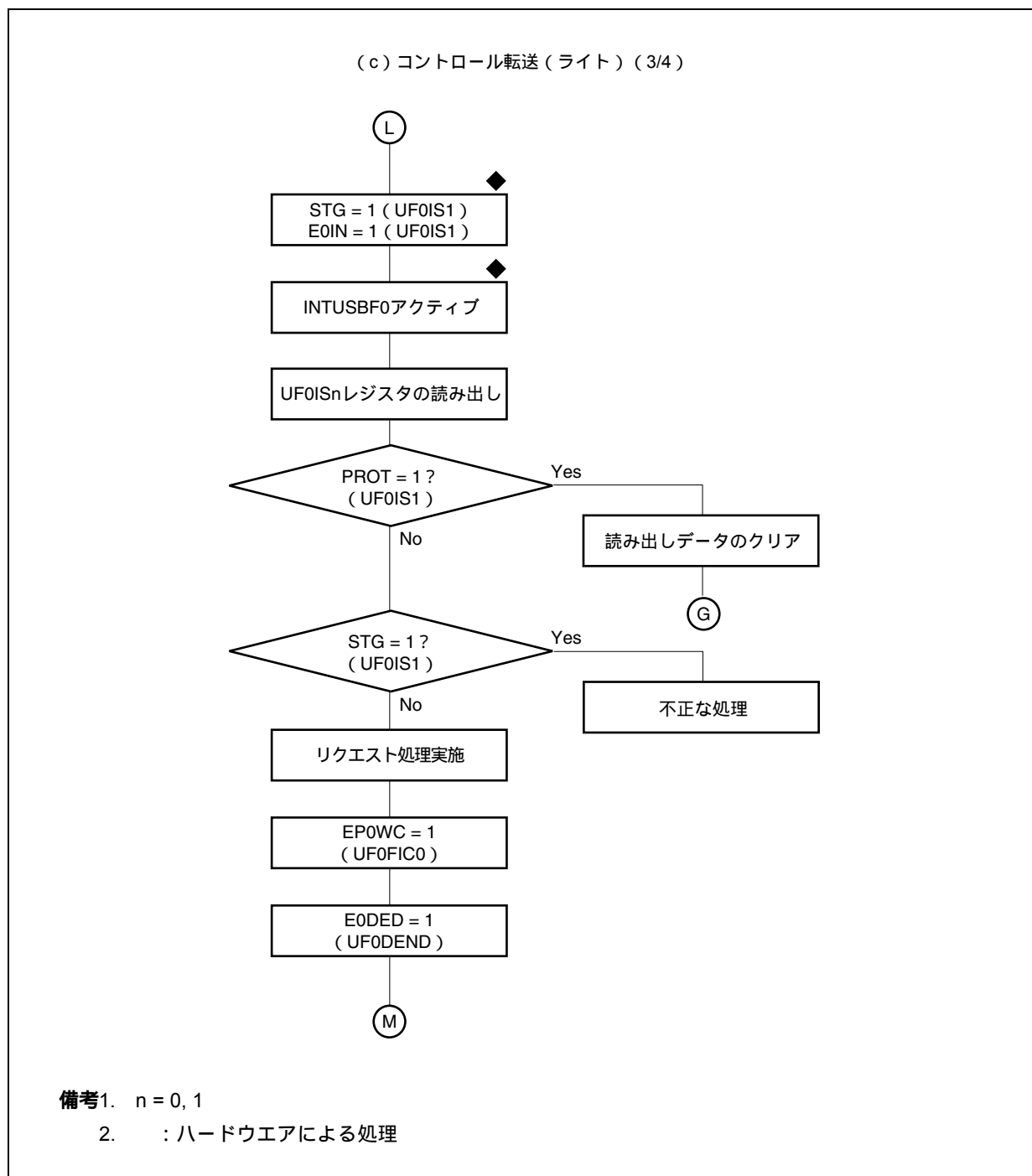

図21 - 24 コントロール転送に対するCPUDECリクエスト (12/12)

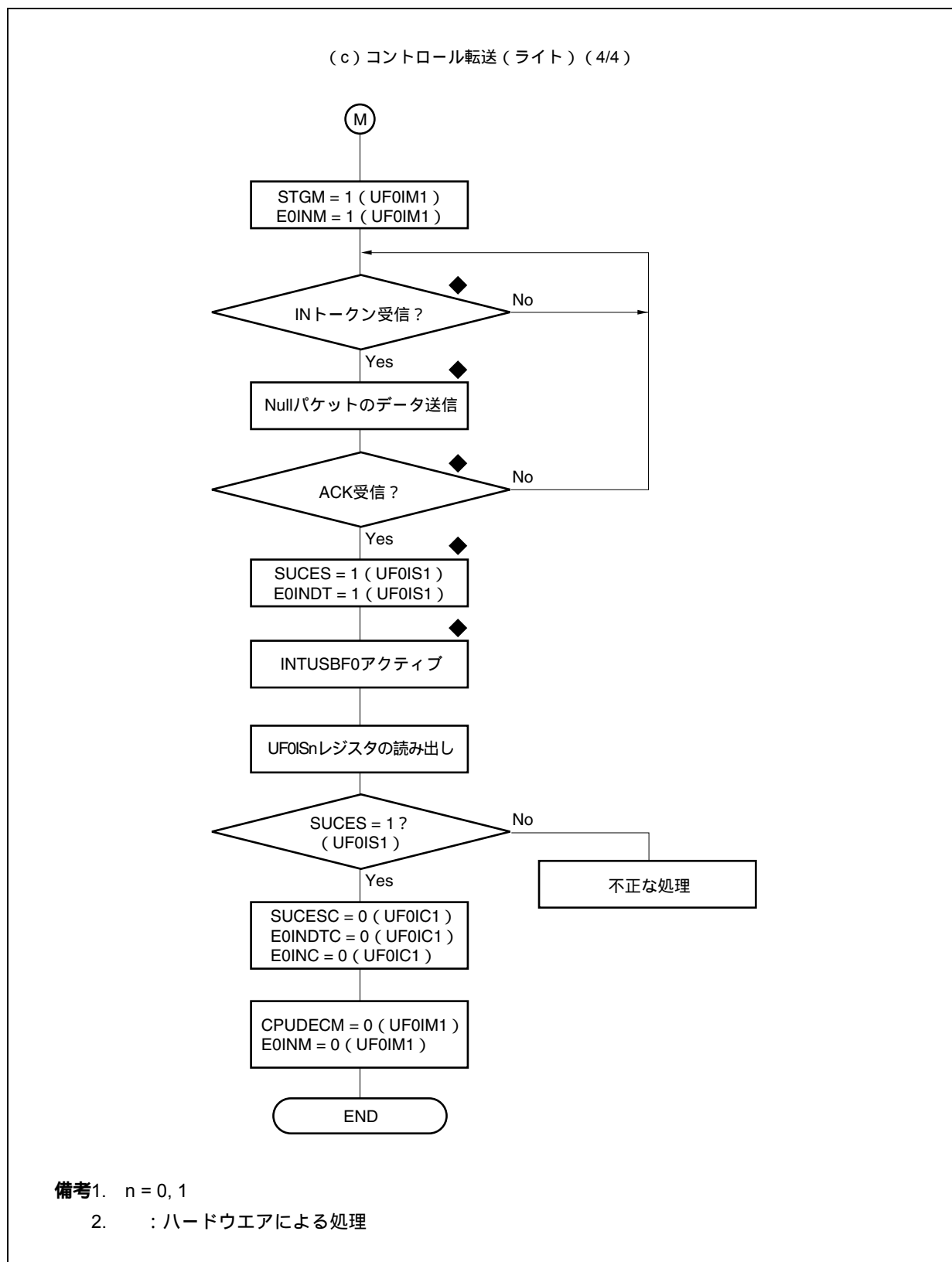

(4) バルク転送 (IN) に対する処理

バルク転送 (IN) は、Endpoint1およびEndpoint3に割り当てられています。次に示すフロー・チャートは、Endpoint1に対する制御フローです。Endpoint3についても、同じシーケンスで制御できます。したがって、Endpoint3に対する制御フローとして使用する場合は、フロー中のEndpoint1に対するビット名をEndpoint3に対するビット名に読み替えてください。

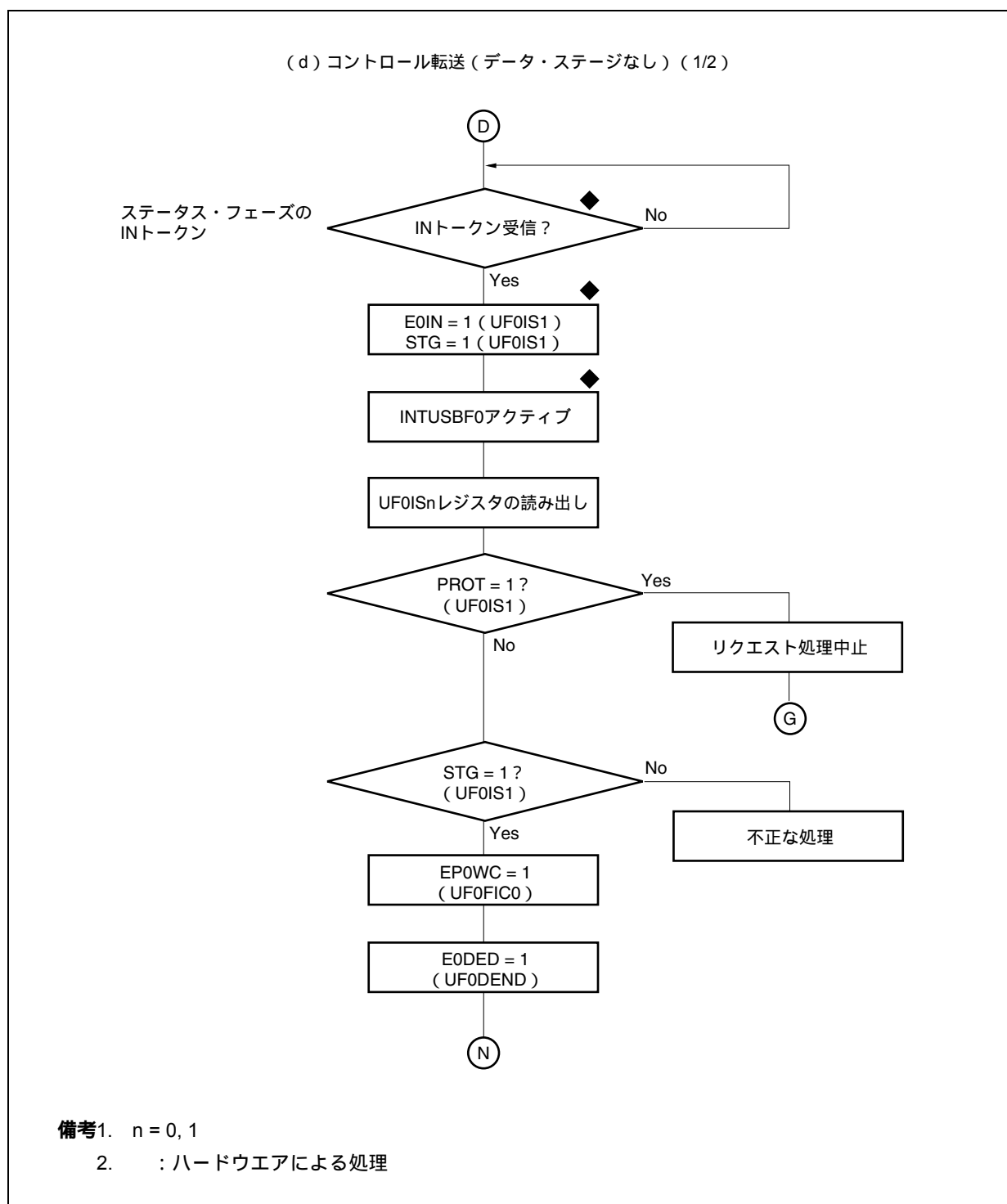
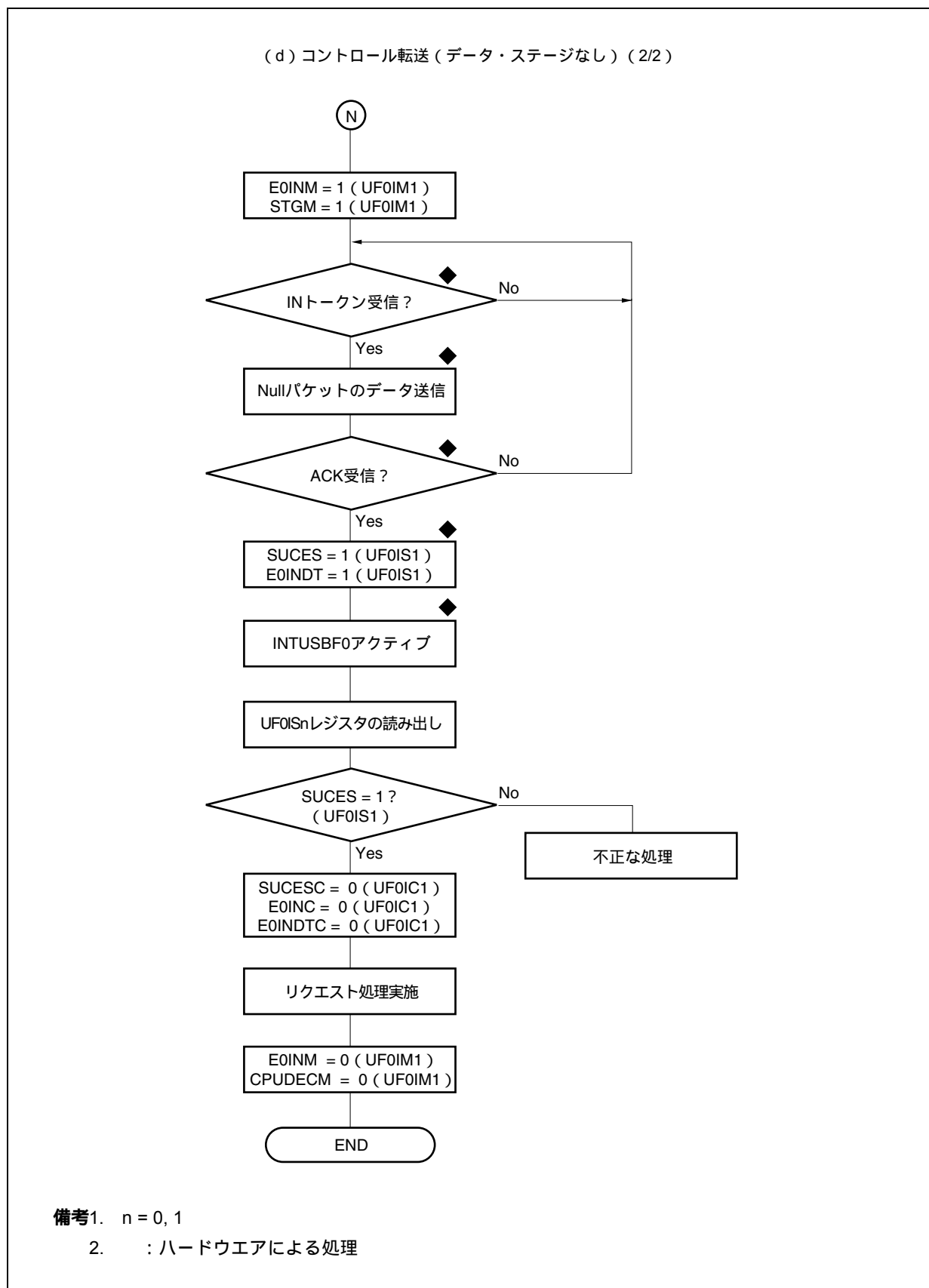
図21 - 25 バルク転送 (IN) に対する処理 (Endpoint1の場合)

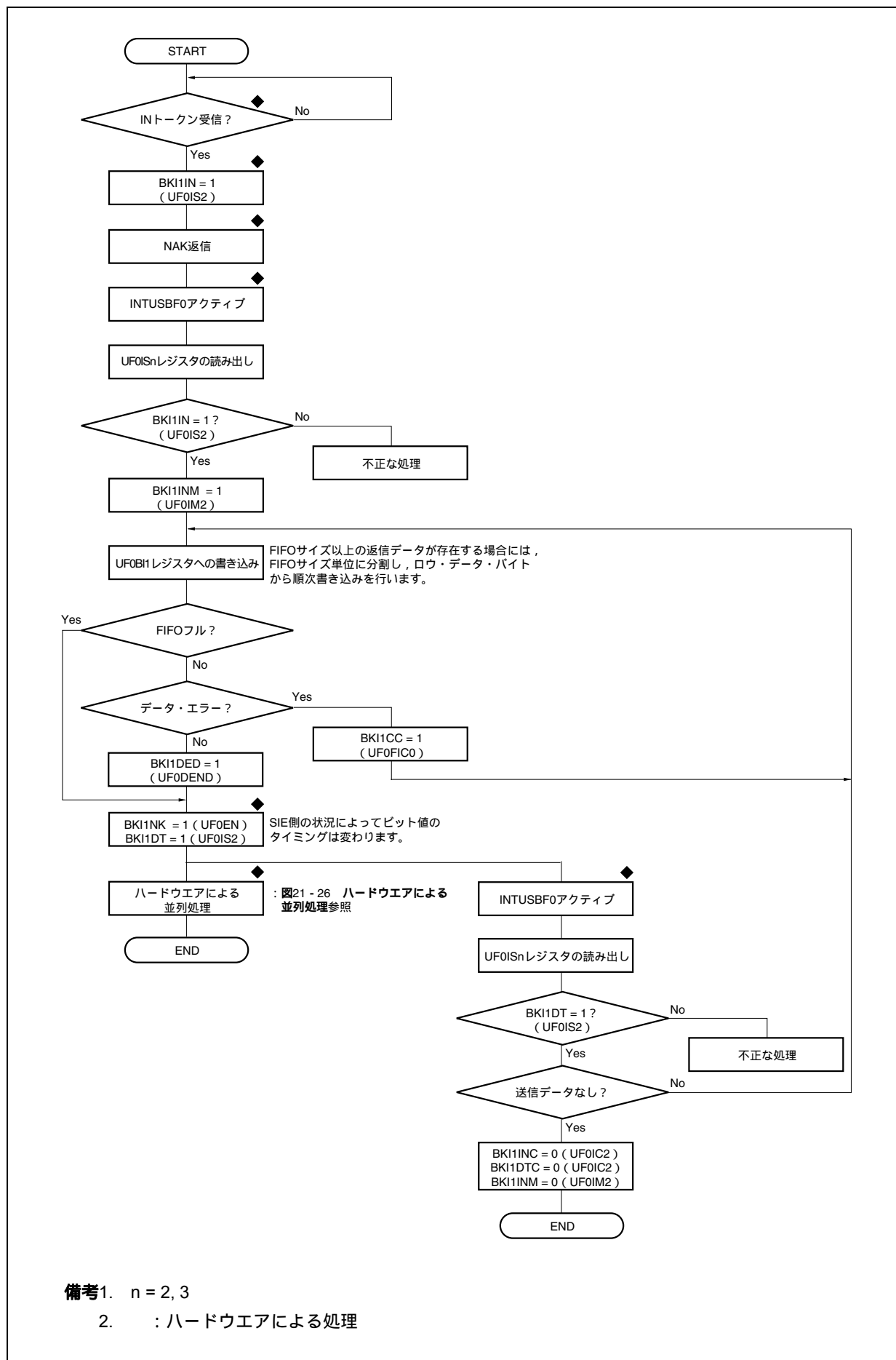

備考1. n = 2, 3

2. : ハードウェアによる処理

図21 - 26 ハードウェアによる並列処理

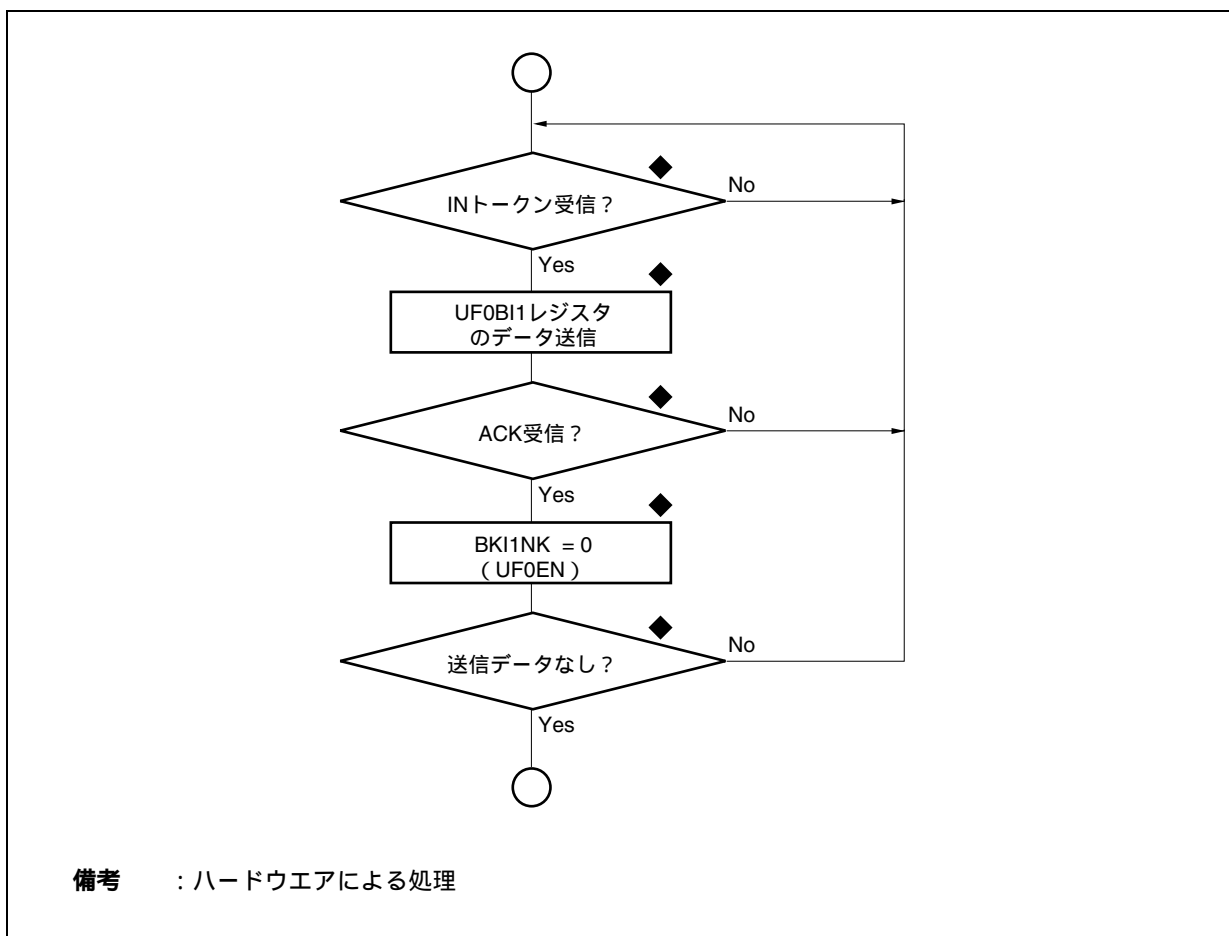

(5) バルク転送 (OUT) に対する処理

バルク転送 (OUT) は、Endpoint2およびEndpoint4に割り当てられています。次に示すフロー・チャートは、Endpoint2に対する制御フローです。Endpoint4についても、同じシーケンスで制御できます。したがって、Endpoint4に対する制御フローとして使用する場合は、フロー中のEndpoint2に対するビット名をEndpoint4に対するビット名に読み替えてください。

図21 - 27 バルク転送 (OUT) に対する通常処理 (Endpoint2の場合)

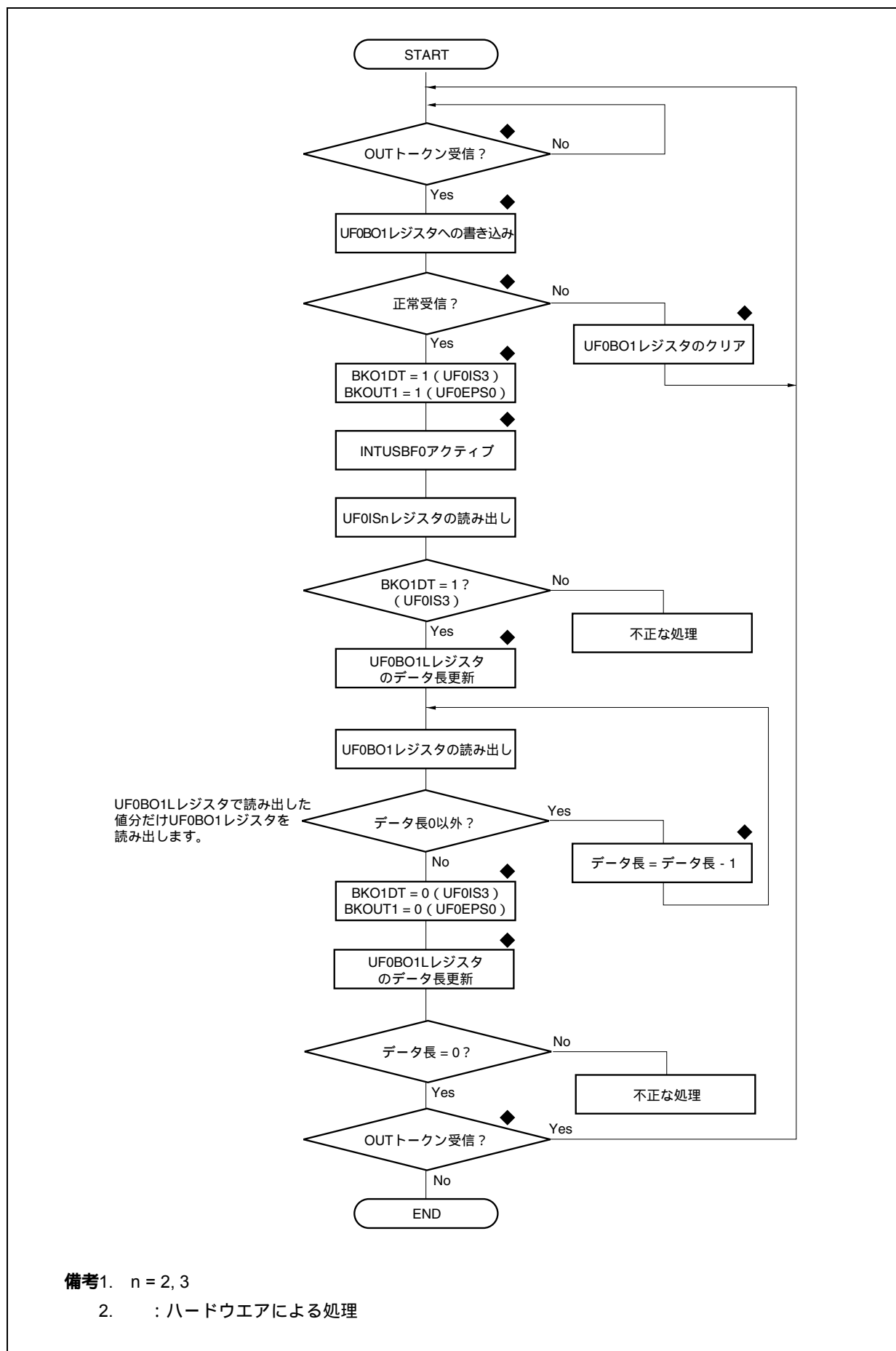

なお、バルク転送 (OUT) に関してシステムが期待するデータ量以上のデータがホストから送信されてくる場合も考えられます。V850ES/JG3-H, V850ES/JH3-Hでは、USBバスの転送レートがアップし、できるかぎりNAK応答しないようにバス側のアクセス中でもCPU側からの読み出しができるようにバルク転送 (OUT) のEndpoint2およびEndpoint4は、64バイトのダブル・バッファ構成になっています。このため、ホストがシステムの期待するデータ量以上のデータを送ってくると、最悪128バイト分、余計に自動受信する可能性があります。この場合、システムの期待するデータ量が残り2パケット分になった時点で、Endpoint2およびEndpoint4に対する通常処理から次に示す制御フローに切り替えてください。フロー・チャートは、Endpoint2に対する制御フローです。Endpoint4についても、同じシーケンスで制御できます。したがって、Endpoint4に対する制御フローとして使用する場合は、フロー中のEndpoint2に対するビット名をEndpoint4に対するビット名に読み替えてください。

図21 - 28 システムの期待するデータ量以上のデータが送られてくるときの処理 (Endpoint2の場合) (1/2)



図21 - 28 システムの期待するデータ量以上のデータが送られてくるときの処理 (Endpoint2の場合) (2/2)



(6) インタラプト転送 (IN) に対する処理

インタラプト転送 (IN) は, Endpoint7に割り当てられています。図21 - 29にフロー・チャートを示します。

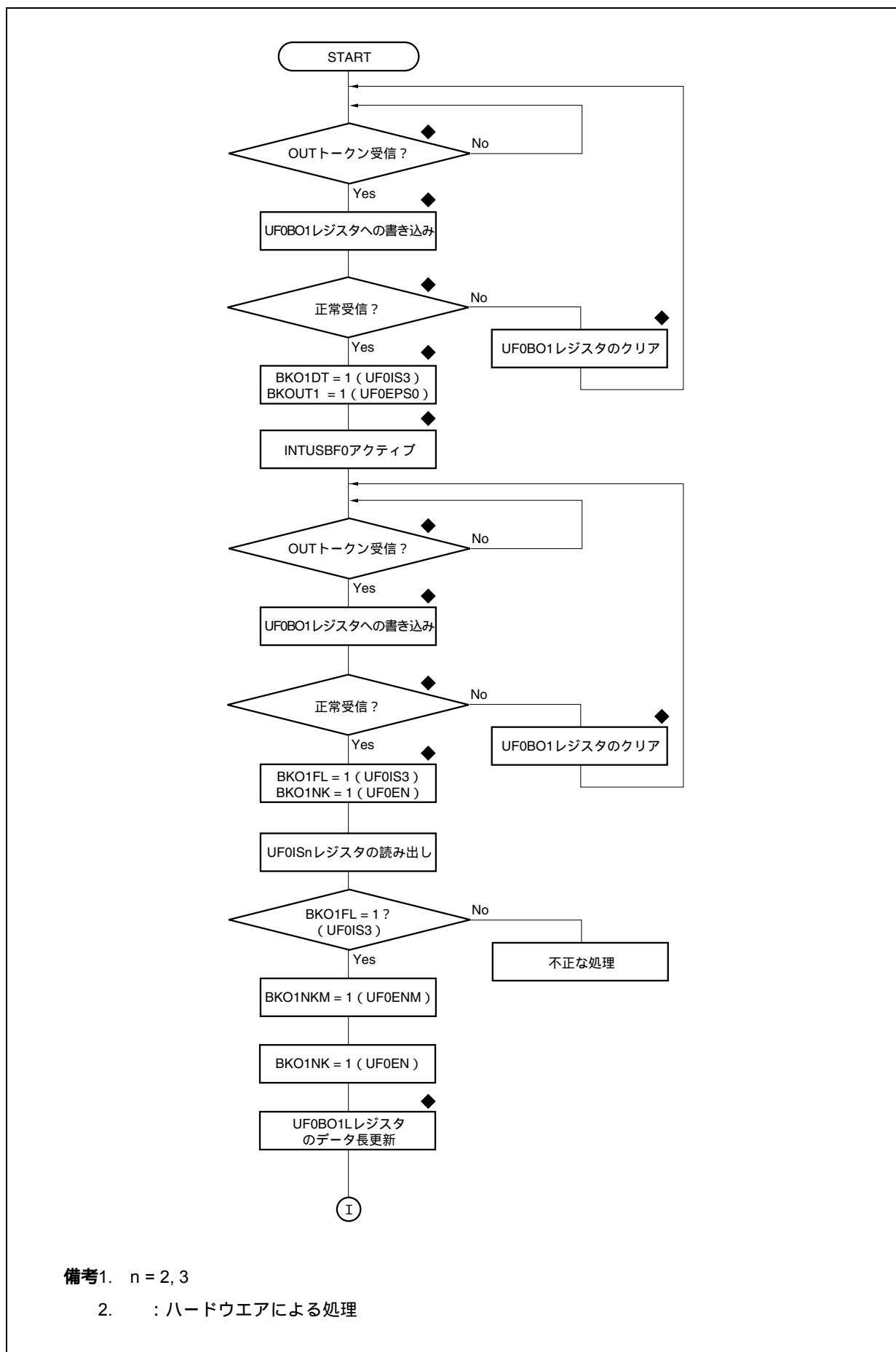
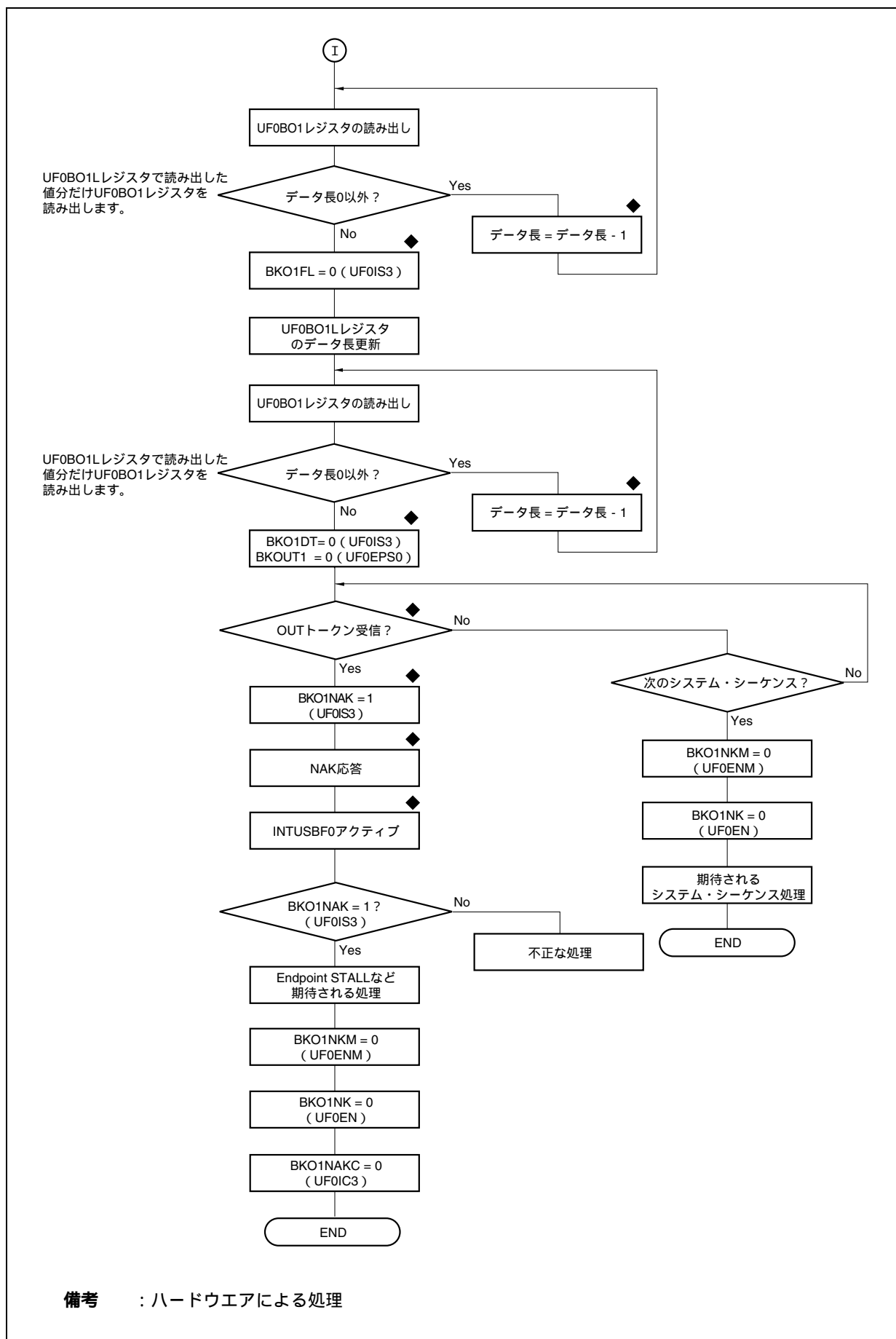
図21 - 29 インタラプト転送 (IN) に対する処理 (Endpoint7)

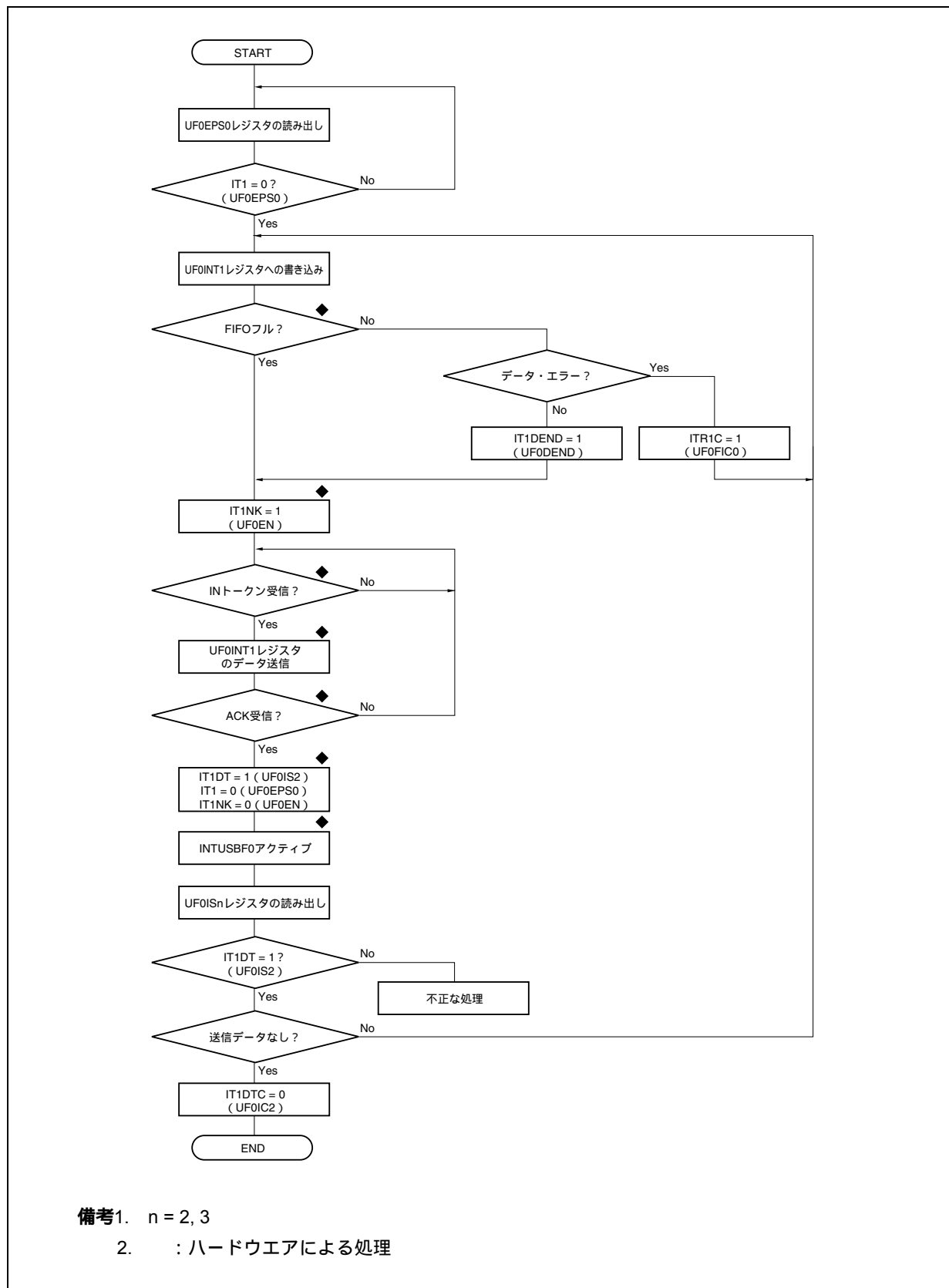

備考1. n = 2, 3

2. : ハードウェアによる処理

21.9.4 Suspend/Resume処理

Suspend/Resume処理はシステムの構成によって、その処理方法は異なります。ここでは、1つの例を示します。

図21 - 30 Suspend/Resume処理例 (1/3)



図21 - 30 Suspend/Resume処理例 (2/3)



図21 - 30 Suspend/Resume処理例 (3/3)

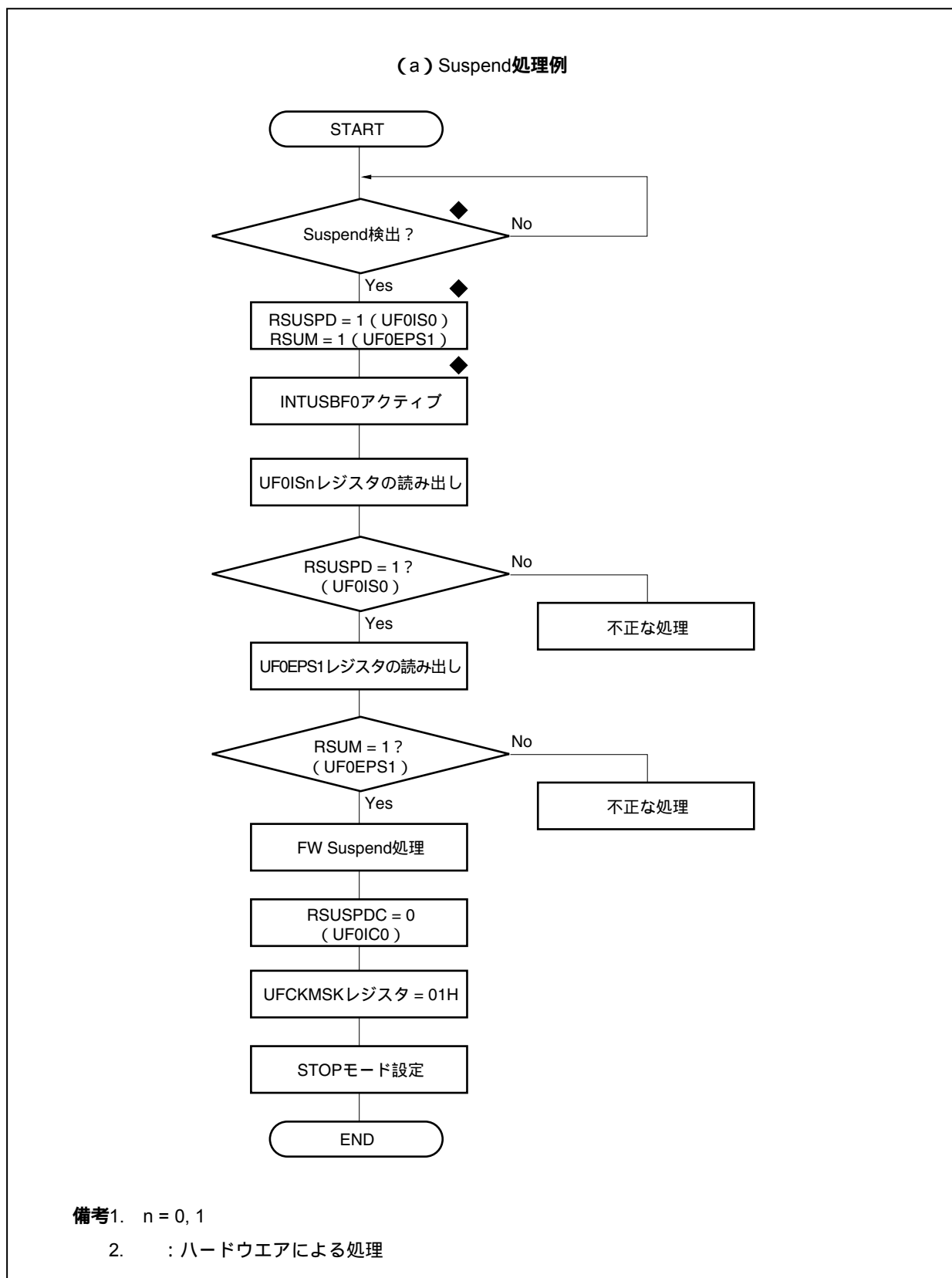

21.9.5 電源投入後の処理

電源投入後の処理はシステムの構成によって、その処理方法は異なります。ここでは、1つの例を示します。

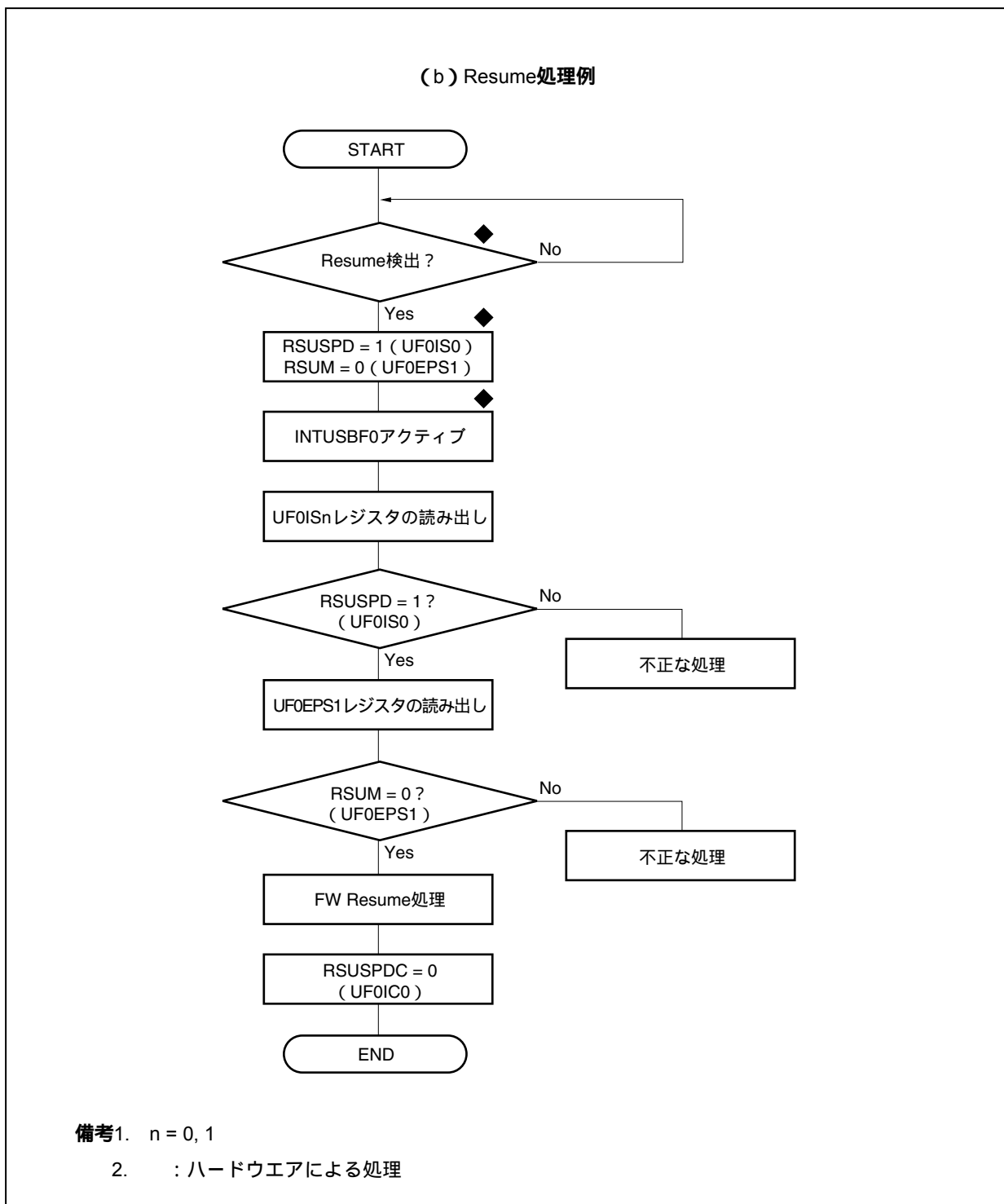
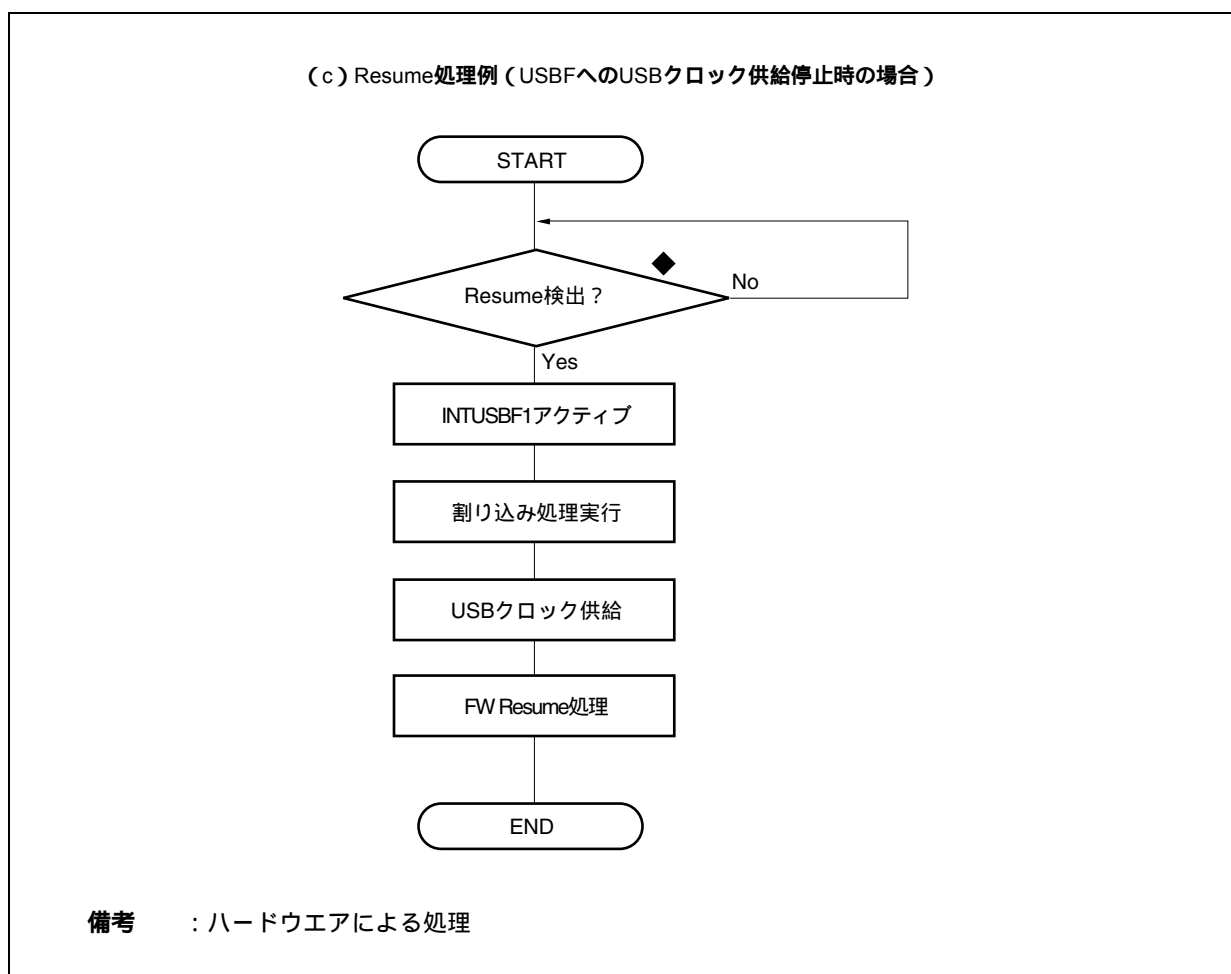
図21 - 31 電源投入後の処理 / 電源切断の処理例 (1/3)



図21 - 31 電源投入後の処理 / 電源切断の処理例 (2/3)



図21 - 31 電源投入後の処理 / 電源切断の処理例 (3/3)

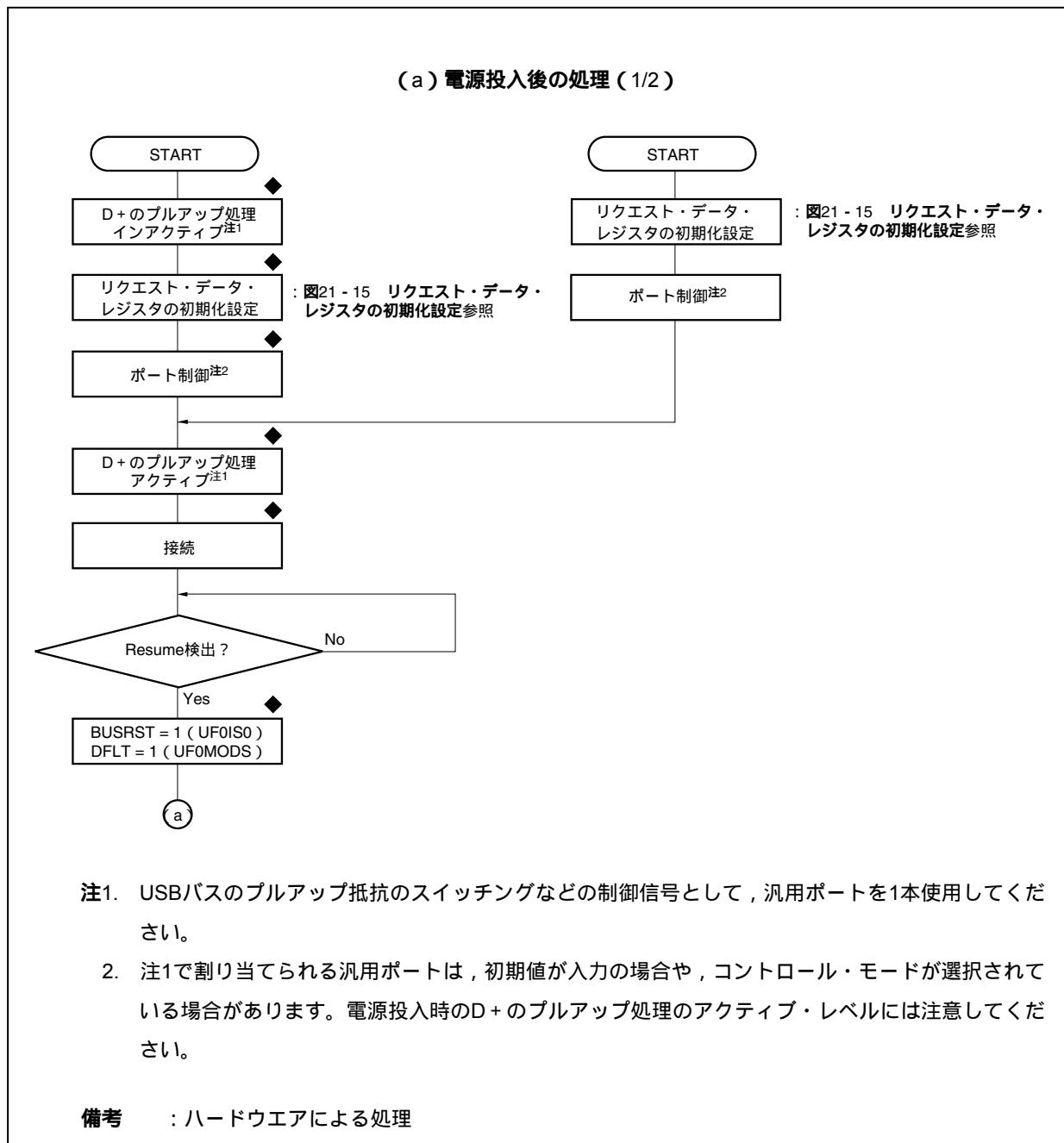

21.9.6 DMAモードによるバルク転送 (OUT) のデータ受信方法

バルク転送 (OUT) はEndpoint2およびEndpoint4に割り当てられています。次に示すフロー・チャートは、Endpoint2に対してDMAを使用する場合の制御フローです。Endpoint4についても、同じシーケンスで制御できます。したがって、Endpoint4に対する制御フローとして使用する場合は、フロー中のEndpoint2に対するビット名をEndpoint4に対するビット名に読み替えてください。また、次に示す制御フローでは、残りのデータの読み出しをCPUによって行う場合について示しています。

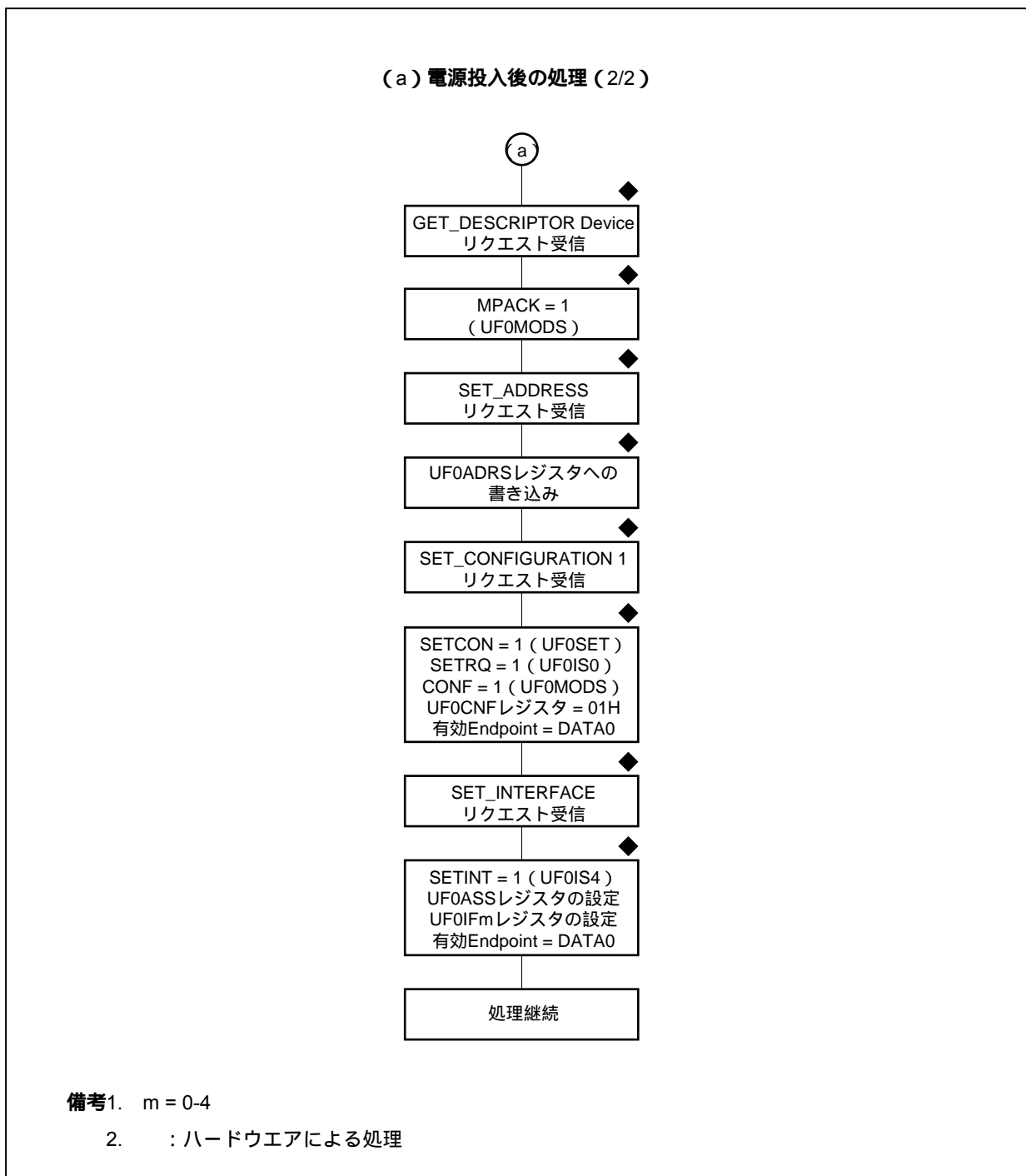
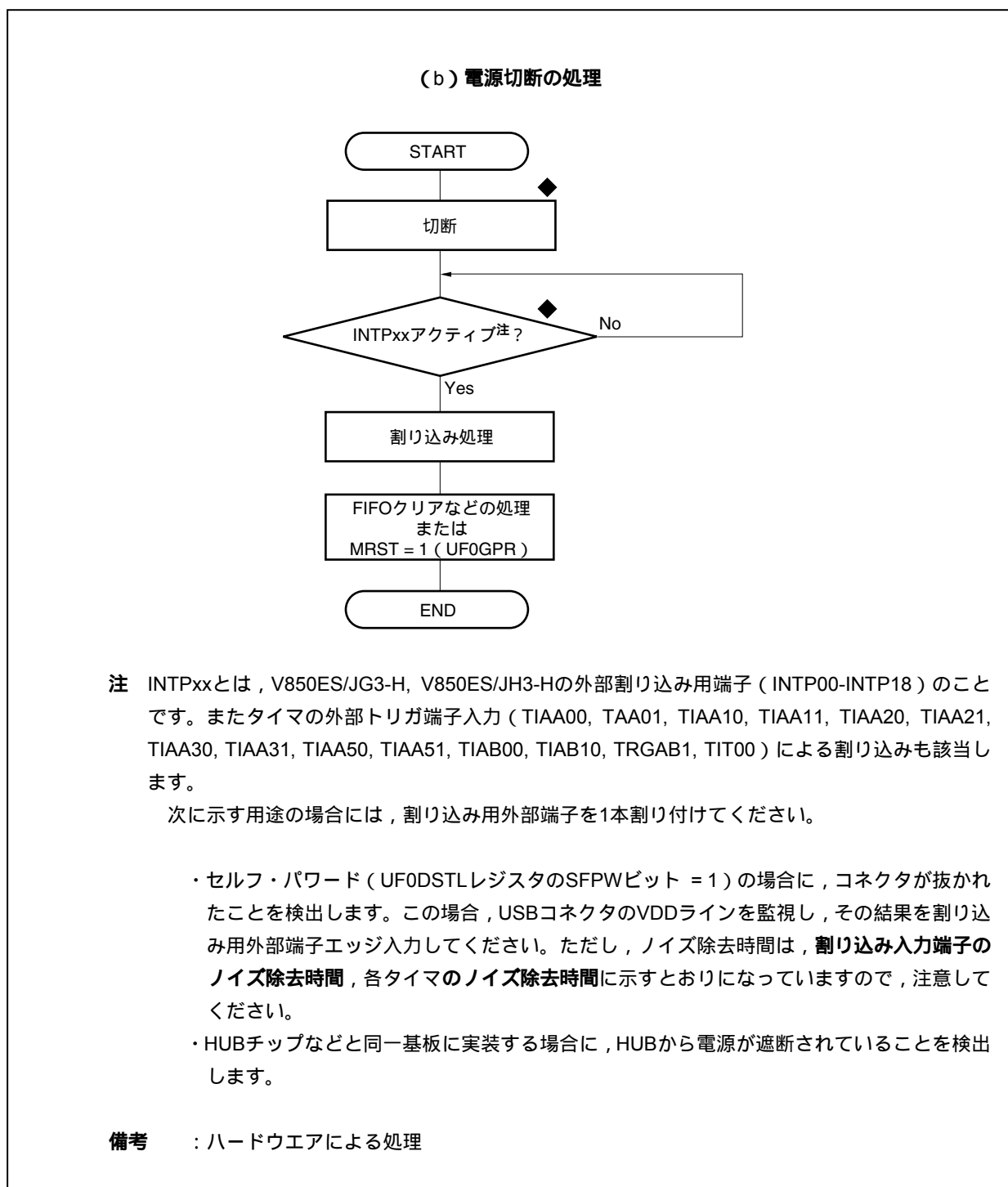
UF0IDRレジスタのDQBO1MSビットをセット (1) することで、バルク転送 (OUT) のデータを正常受信した場合には、割り込み要求 (INTUSBF0) の代わりにEndpoint2用DMA要求信号がアクティブになります。UF0IDRレジスタのMODEnビットの設定によりEndpoint2用DMA要求信号は動作します (n = 0, 1)。UF0BO1レジスタに保持されていたデータをDMAですべて読み出した場合、いったんEndpoint2用DMA要求信号はインアクティブになります。この状態で次のバルク転送 (OUT) のデータを正常に受信した場合、Endpoint2用DMA要求信号は再度アクティブになります。受信したバルク転送 (OUT) のデータがFIFOサイズ以下の場合には、DMAでの読み出し完了と同時にShort割り込み要求を発行し、同時にINTUSBF0 (EP2_ENDINT) 信号がアクティブになります。再度、DMAで読み出しをする場合にはDQBO1MSビットを再度セット (1) してください。DMAの完了をEndpoint2用DMA終了信号により行った場合、UF0IDRレジスタのDQBO1MSビットがクリア (0) され、Endpoint2用DMA要求信号はインアクティブになります。また、同時にDMA_END割り込み要求が発行されます。このとき、UF0BO1レジスタにデータが残っている場合、UF0IDRレジスタのDQBO1MSビットを再度セット (1) すると、再度DMAが起動されますが、バルク転送 (OUT) のデータは必ずFIFOサイズ以下になります。このため、DMAでの読み出し完了と同時に、Short割り込み要求の発行、INTUSBF0 (EP2_ENDINT) 信号のアクティブ、DQBO1MSビットのクリア、Endpoint2用DMA要求信号のインアクティブが起こります。

- 注意1.** デマンド・モード (UF0IDRレジスタのMODE1, MODE0ビット = 10) では転送データがあるかぎり、常にEndpoint n用DMA要求信号がアクティブになります (n = 2, 4)。
- 2.** バルク転送 (OUT) でShortパケット (63 バイト以下) のデータを対象としてDMA転送では、転送終了後UF0IC0.SHORTCビットに0を書き込み、UF0IS0.SHORTビットをクリア (0) してください。SHORTビットがクリア (0) されない場合、DMASTOP_EPnB信号がアサートされ、次のDMA転送動作を行いません。

(1) バルク転送 (OUT : EP2, EP4) の初期設定**(a) DMACの初期設定**

- ・ DSA_nレジスタ (n = 0-3) = 00210000H (EP2対象時) / 00220000H (EP4対象時)
- ・ DADC_nレジスタ (n = 0-3) = 0080H
(8ビット転送, 転送元アドレス: 固定, 転送先アドレス: インクリメント)
- ・ DTFR_nレジスタ (n = 0-3) = 0000H
- ・ UFDRQENレジスタ: 使用するDMAチャンネルに合わせて設定
(21.6.10 (1) USBF DMAリクエスト・イネーブル・レジスタ (UFDRQEN) 参照)

(b) EPCの初期設定

- ・ UF0IDRレジスタ = 12H (EP2対象時) / 22H (EP4対象時) [デマンド・モード]
- ・ UF0IM0.DMAEDMビット = 0
- ・ UF0IM3.BKO1NLMビット = 0 (EP2対象時)
- ・ UF0IM3.BKO1DTMビット = 0 (EP2対象時)
- ・ UF0IM3.BKO2NLMビット = 0 (EP4対象時)
- ・ UF0IM3.BKO2DTMビット = 0 (EP4対象時)

図21 - 32 バルク転送 (OUT) によるDMA処理 (1/3)



図21 - 32 バルク転送 (OUT) によるDMA処理 (2/3)



図21 - 32 バルク転送 (OUT) によるDMA処理 (3/3)

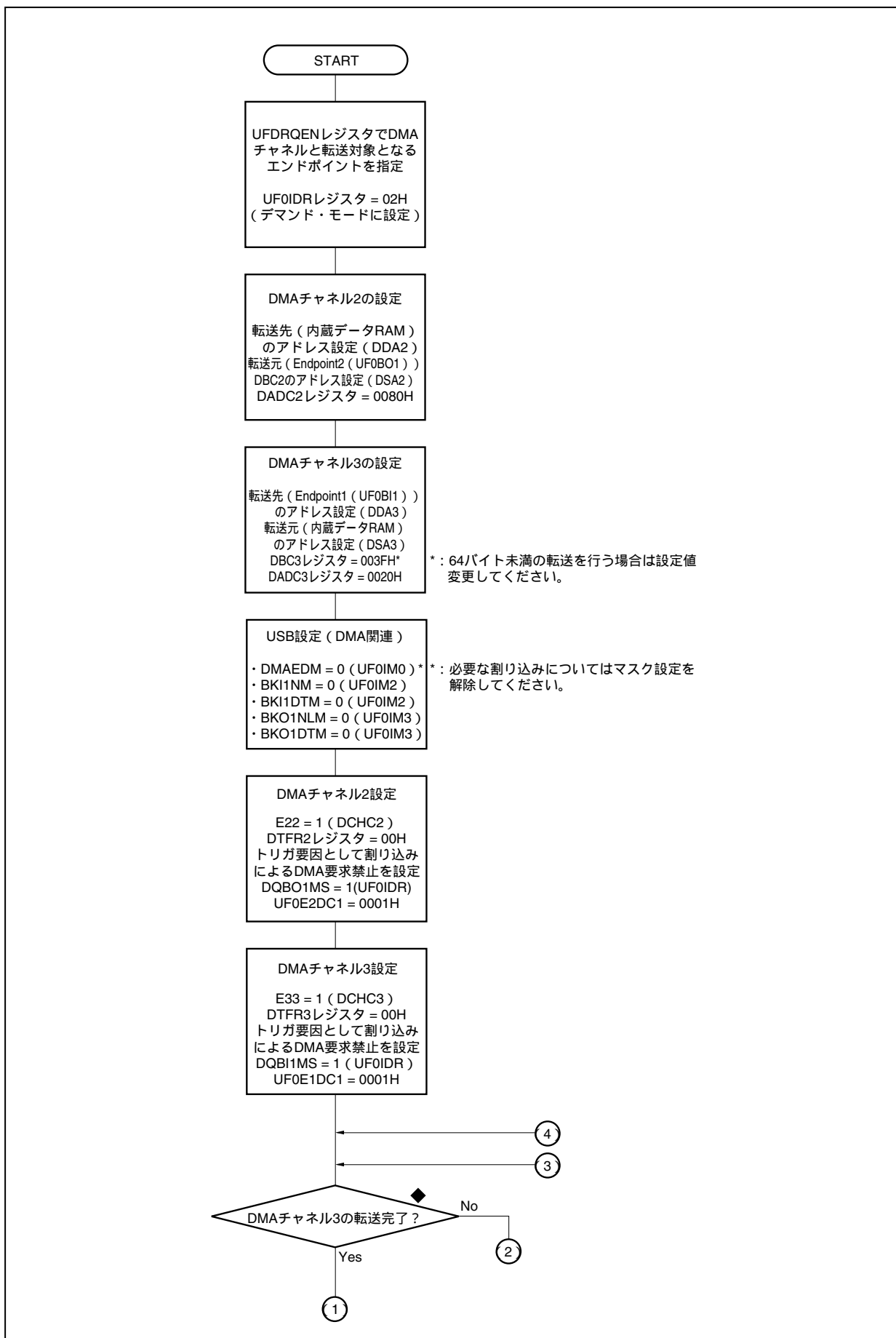

21.9.7 DMAモードによるバルク転送 (IN) のデータ送信方法

バルク転送 (IN) はEndpoint1およびEndpoint3に割り当てられています。次に示すフロー・チャートは、Endpoint1に対してDMAを使用する場合の制御フローです。Endpoint3についても、同じシーケンスで制御できます。したがって、Endpoint3に対する制御フローとして使用する場合は、フロー中のEndpoint1に対するビット名をEndpoint3に対するビット名に読み替えてください。

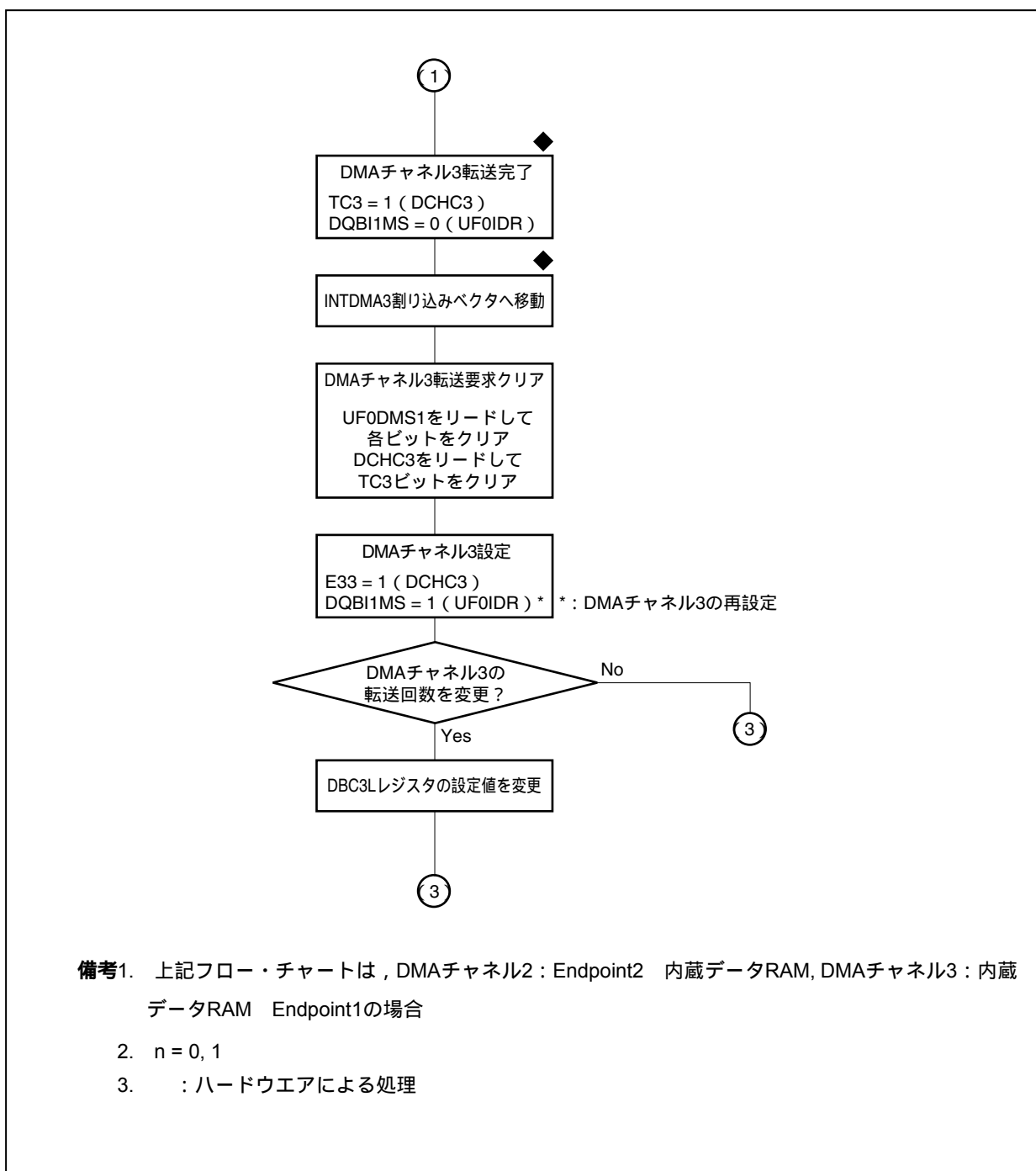
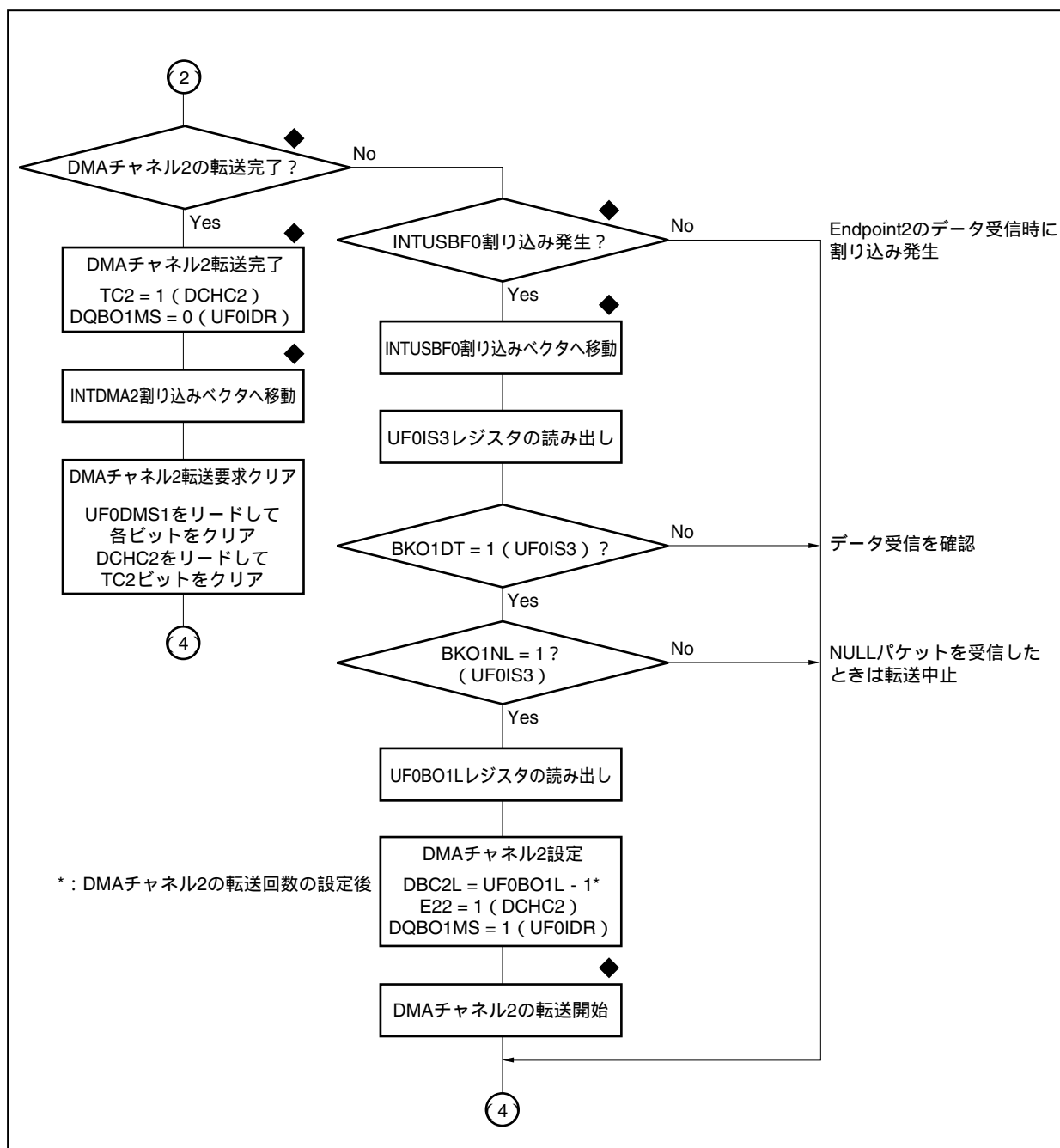
UF0IDRレジスタのDQBI1MSビットをセット (1) することで、バルク転送 (IN) のデータを書き込める場合には、割り込み要求 (INTUSBF0) の代わりにEndpoint1用DMA要求信号がアクティブになります。UF0IDRのMODEnビットの設定によりEndpoint1用DMA要求信号は動作しません ($n = 0, 1$)。UF0B1レジスタに書き込み可能な量のデータをDMAですべて書き込んだ場合、いったんEndpoint1用DMA要求信号はインアクティブになります。この状態でFIFOのトグル動作が発生し、バルク転送 (IN) のデータを書き込める場合、Endpoint1用DMA要求信号は再度アクティブになります。なお、DMA転送によってFIFOがフルになってもUF0DENDレジスタのBKI1Tビットがセット (1) されていないとFIFOの自動トグル動作は実行しません。このため、データ転送を行うために必ずUF0DENDレジスタのBKI1DEDをセット (1) してください。DMAの完了をEndpoint1用DMA終了信号により行った場合には、UF0IDRレジスタのDQBI1MSビットがクリア (0) され、Endpoint1用DMA要求信号はインアクティブになります。また、同時にDMA_END割り込み要求が発行されます。このとき、FIFOがフルになっていない状態で、そのままショート・パケットを送信する場合には、UF0DENDレジスタのBKI1DEDビットをセット (1) してください。

注意 デマンド・モード (UF0IDRレジスタのMODE1, MODE0ビット = 10) ではデータ転送が可能であるかぎり、常にEndpoint n用DMA要求信号がアクティブになります ($n = 1, 3$)。

(1) バルク転送 (IN : EP1, EP3) の初期設定

(a) DMACの初期設定

- DDAnレジスタ ($n = 0-3$) = 00201000H (EP1対象時) / 00202000H (EP3対象時)
- DADCnレジスタ ($n = 0-3$) = 0020H
(8ビット転送, 転送元アドレス: インクリメント, 転送先アドレス: 固定)
- DTFRnレジスタ ($n = 0-3$) = 0000H
- UFDRQEN使用するDMAチャンネルに合わせて設定
(21.6.10 (1) USBF DMAリクエスト・イネーブル・レジスタ (UFDRQEN) 参照)

(b) EPCの初期設定

- UF0IDRレジスタ = 42H (EP1対象時) / 82H (EP3対象時) [デマンド・モード]
- UF0IM0.DMAEDMビット = 0
- UF0IM2.BKI1NLMビット = 0 (EP1対象時)
- UF0IM2.BKI1DTMビット = 0 (EP1対象時)
- UF0IM2.BKI2NLMビット = 0 (EP3対象時)
- UF0IM2.BKI2DTMビット = 0 (EP3対象時)

図21 - 33 バルク転送 (IN) によるDMA処理 (1/4)



図21 - 33 バルク転送 (IN) によるDMA処理 (2/4)



図21 - 33 バルク転送 (IN) によるDMA処理 (3/4)

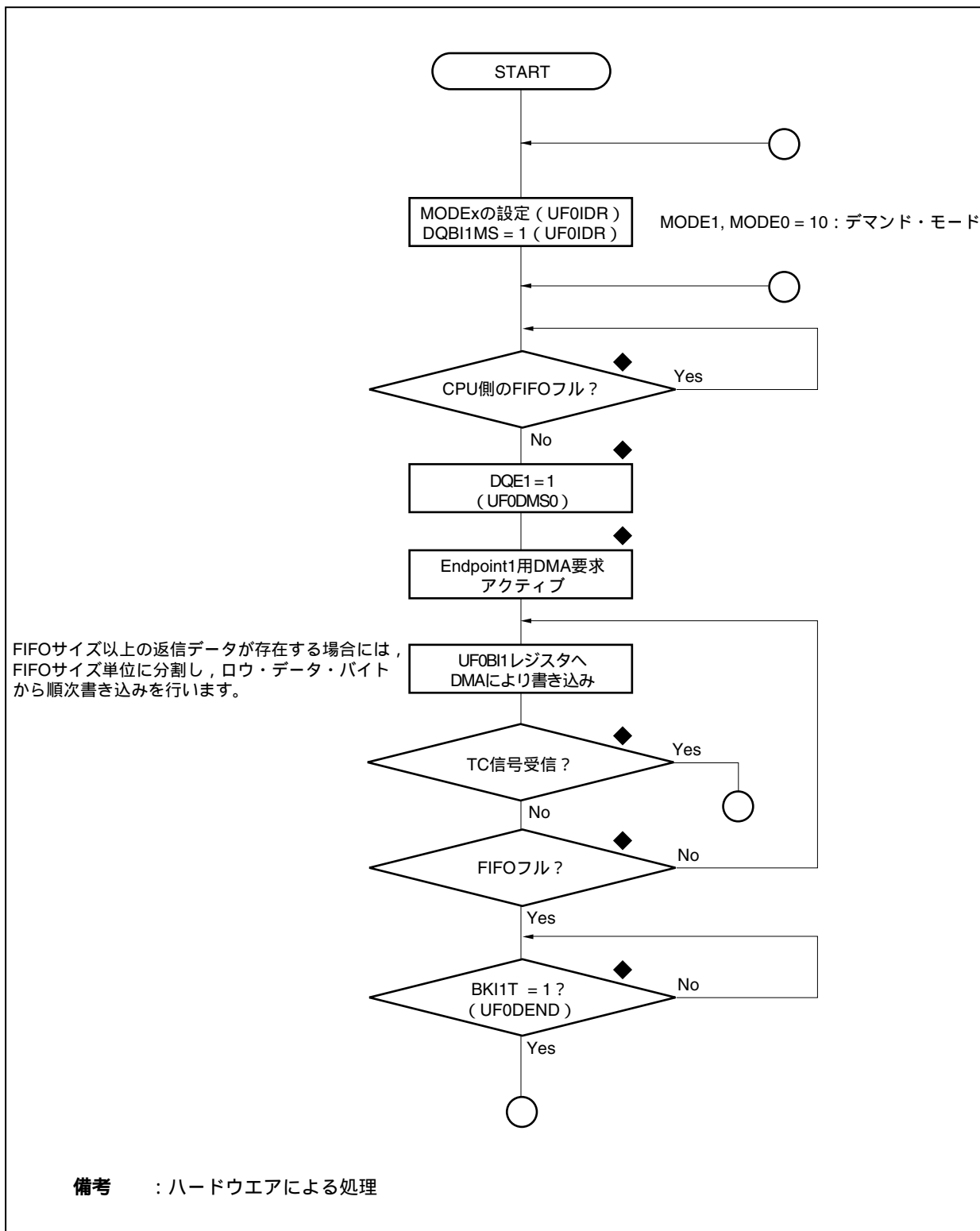

図21 - 33 バルク転送 (IN) によるDMA処理 (4/4)

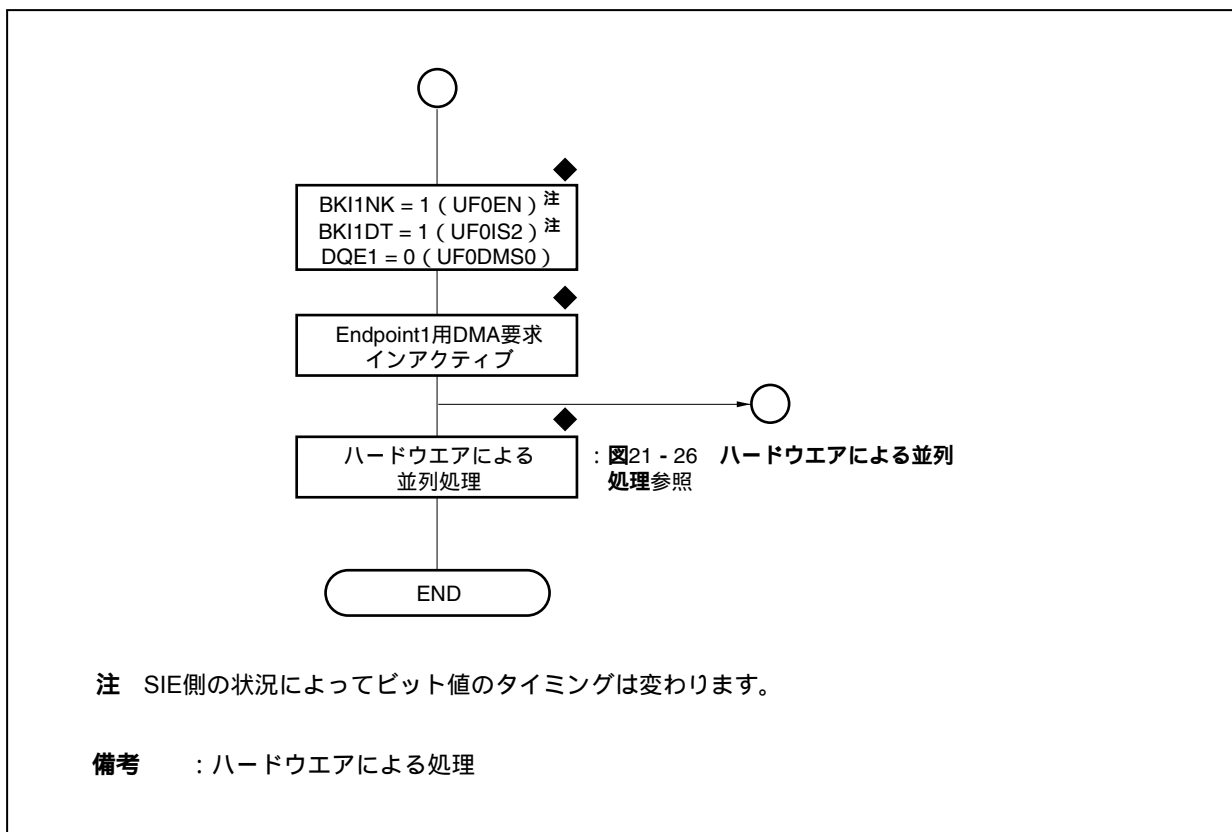

第22章 DMA機能 (DMAコントローラ)

V850ES/JG3-H, V850ES/JH3-Hは、DMA転送を実行制御するDMA(Direct Memory Access)コントローラ(DMAC)を備えています。

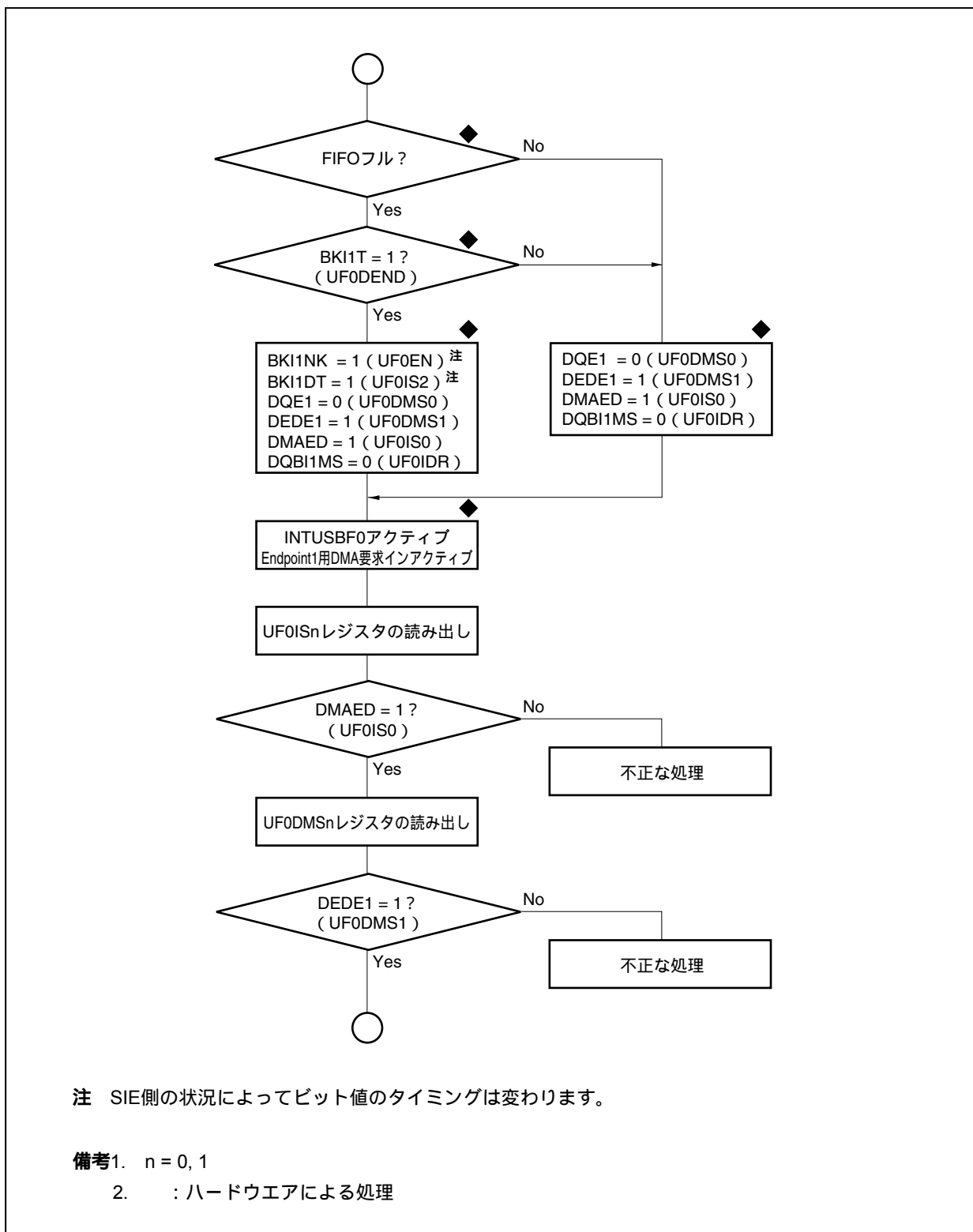
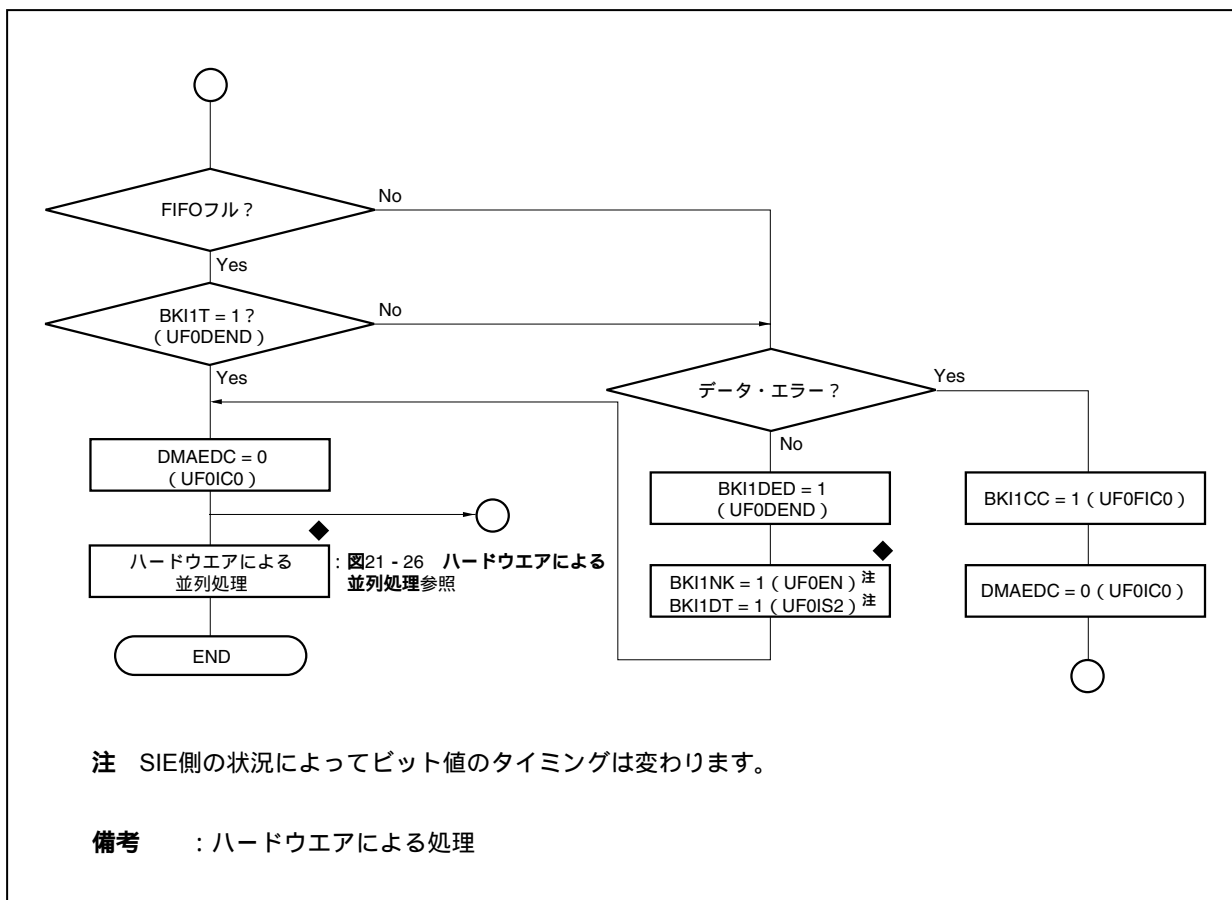
DMACは、内蔵周辺I/O(シリアル・インタフェース, タイマ/カウンタ, A/Dコンバータ), 外部入力端子からの割り込みによる要求, またはソフトウェア・トリガによるDMA要求に基づいて、メモリ I/O間, メモリ メモリ間, I/O I/O間でのデータ転送を制御します(メモリは内蔵RAM, または外部メモリを意味します)。

22.1 特 徴

4つの独立なDMAチャンネル

転送単位: 8ビット/16ビット

最大転送回数: 65536 (2^{16}) 回

転送タイプ: 2サイクル転送

転送モード: シングル転送モード

転送要求

- ・内蔵周辺I/O(シリアル・インタフェース, タイマ/カウンタ, A/Dコンバータ), 外部入力端子からの割り込みによる要求
- ・ソフトウェア・トリガによる要求

転送対象

- ・内蔵RAM 周辺I/O
- ・周辺I/O 周辺I/O
- ・内蔵RAM 外部メモリ
- ・外部メモリ 周辺I/O
- ・外部メモリ 外部メモリ

22.2 構 成

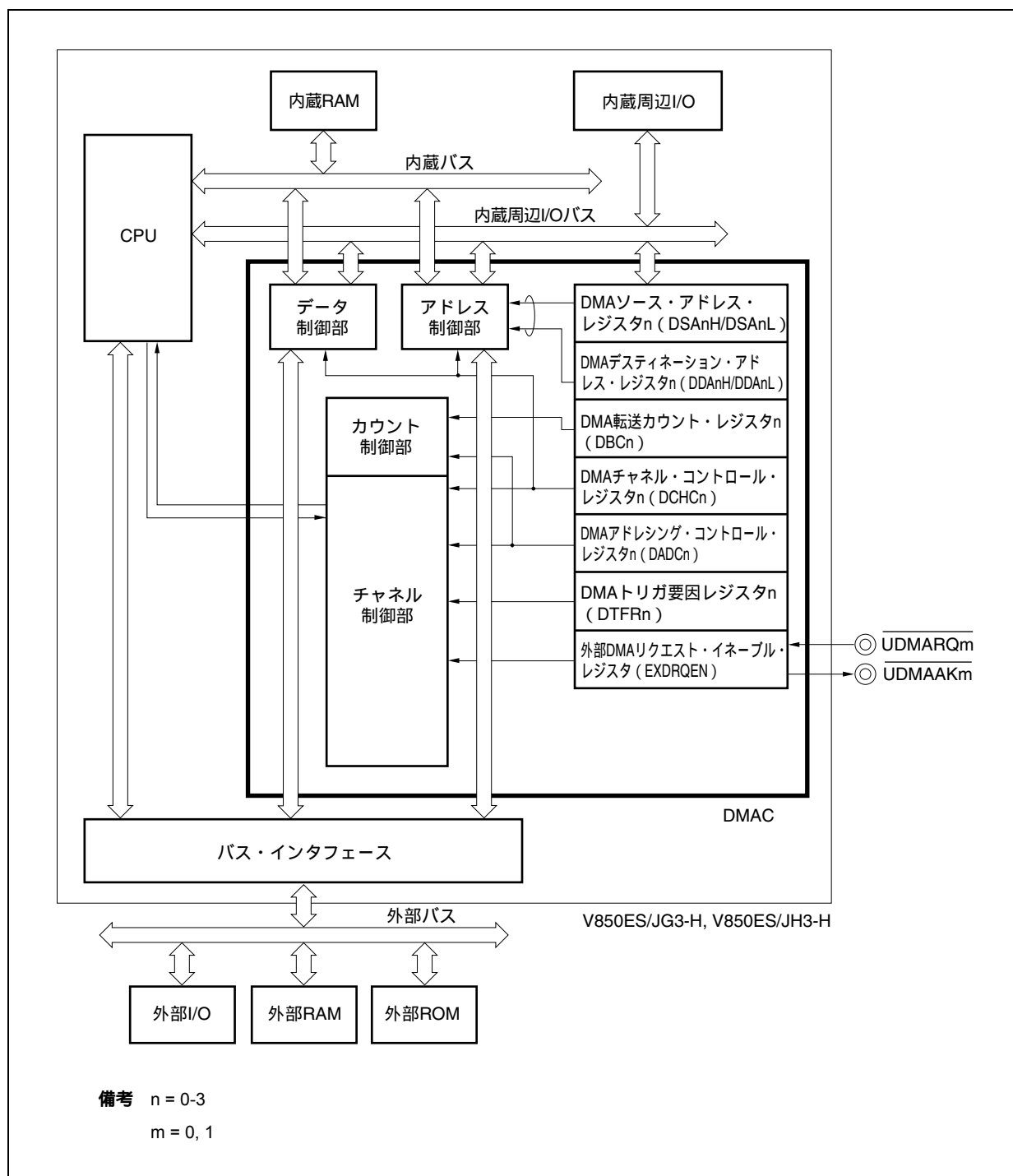

22.3 レジスタ

(1) DMAソース・アドレス・レジスタ0-3 (DSA0-DSA3)

DMAチャンネルnのDMA転送元アドレス (26ビット) を設定します (n = 0-3)。
このレジスタは, DSA_nH, DSA_nLの2つの16ビット・レジスタに分かれます。
16ビット単位でリード/ライト可能です。

リセット時: 不定 R/W アドレス: DSA0H FFFFF082H, DSA1H FFFFF08AH,
DSA2H FFFFF092H, DSA3H FFFFF09AH,
DSA0L FFFFF080H, DSA1L FFFFF088H,
DSA2L FFFFF090H, DSA3L FFFFF098H

| | | | | | | | | | | | | | | | | |
|---------------------------------|----|----|----|----|----|----|------|------|------|------|------|------|------|------|------|------|
| | 15 | 14 | 13 | 12 | 11 | 10 | 9 | 8 | 7 | 6 | 5 | 4 | 3 | 2 | 1 | 0 |
| DSA _n H (n = 0-3) | IR | 0 | 0 | 0 | 0 | 0 | SA25 | SA24 | SA23 | SA22 | SA21 | SA20 | SA19 | SA18 | SA17 | SA16 |

| | | | | | | | | | | | | | | | | |
|---------------------------------|------|------|------|------|------|------|-----|-----|-----|-----|-----|-----|-----|-----|-----|-----|
| | 15 | 14 | 13 | 12 | 11 | 10 | 9 | 8 | 7 | 6 | 5 | 4 | 3 | 2 | 1 | 0 |
| DSA _n L (n = 0-3) | SA15 | SA14 | SA13 | SA12 | SA11 | SA10 | SA9 | SA8 | SA7 | SA6 | SA5 | SA4 | SA3 | SA2 | SA1 | SA0 |

| | |
|----|----------------|
| IR | DMA転送元の指定 |
| 0 | 外部メモリ, 内蔵周辺I/O |
| 1 | 内蔵RAM |

| | |
|-----------|--|
| SA25-SA16 | DMA転送元のアドレス (A25-A16) を設定してください (初期値不定)。 DMA転送中は, 次のDMA転送元アドレスを保持します。 DMA転送が完了すると, 最初に設定されたDMAアドレスが保持されます。 |
|-----------|--|

| | |
|----------|---|
| SA15-SA0 | DMA転送元のアドレス (A15-A0) を設定してください (初期値不定)。 DMA転送中は, 次のDMA転送元アドレスを保持します。 DMA転送が完了すると, 最初に設定されたDMAアドレスが保持されます。 |
|----------|---|

- 注意1. DSA_nHレジスタのビット14-10には, 必ず“0”を設定してください。
- DSA_nH, DSA_nLレジスタの設定は, DMA転送禁止状態 (DCHCn.Ennビット = 0) である次のいずれかのタイミングで行ってください。
 - リセット後から最初のDMA転送起動までの期間
 - DCHCn.INITnビットによるチャンネル初期化後からDMA転送起動までの期間
 - DMA転送完了後 (DCHCn.TCnビット = 1の状態) から次のDMA転送起動までの期間
 - DSA_nLレジスタの値を読み出す際, DSA_nHレジスタとDSA_nLレジスタの2つの16ビット・レジスタごとに読み出すため, 読み出しと更新のタイミングが競合した場合, 更新途中の値が読み出されることがあります (22.13 注意事項参照)。
 - リセット後, DMA転送を開始する前にDSA_nH, DSA_nL, DDA_nH, DDA_nL, DBCnレジスタを設定してください。これらのレジスタを設定しないでDMA転送を開始した場合は, 動作を保証しません。

(2) DMA デスティネーション・アドレス・レジスタ0-3 (DDA0-DDA3)

DMAチャネルnのDMA転送先アドレス(26ビット)を設定します(n = 0-3)。

このレジスタは、DDAnH, DDAnLの2つの16ビット・レジスタに分かれます。

16ビット単位でリード/ライト可能です。

リセット時：不定 R/W アドレス：DDA0H FFFFF086H, DDA1H FFFFF08EH,
DDA2H FFFFF096H, DDA3H FFFFF09EH,
DDA0L FFFFF084H, DDA1L FFFFF08CH,
DDA2L FFFFF094H, DDA3L FFFFF09CH

| | | | | | | | | | | | | | | | | |
|--------------------|------|------|------|------|------|------|------|------|------|------|------|------|------|------|------|------|
| | 15 | 14 | 13 | 12 | 11 | 10 | 9 | 8 | 7 | 6 | 5 | 4 | 3 | 2 | 1 | 0 |
| DDAnH (n = 0-3) | IR | 0 | 0 | 0 | 0 | 0 | DA25 | DA24 | DA23 | DA22 | DA21 | DA20 | DA19 | DA18 | DA17 | DA16 |
| | 15 | 14 | 13 | 12 | 11 | 10 | 9 | 8 | 7 | 6 | 5 | 4 | 3 | 2 | 1 | 0 |
| DDAnL (n = 0-3) | DA15 | DA14 | DA13 | DA12 | DA11 | DA10 | DA9 | DA8 | DA7 | DA6 | DA5 | DA4 | DA3 | DA2 | DA1 | DA0 |

| | |
|----|----------------|
| IR | DMA転送先の指定 |
| 0 | 外部メモリ, 内蔵周辺I/O |
| 1 | 内蔵RAM |

| | |
|-----------|---|
| DA25-DA16 | DMA転送先のアドレス(A25-A16)を設定してください(初期値不定)。 DMA転送中は, 次のDMA転送先アドレスを保持します。 DMA転送が終了すると, 最初に設定されたDMA転送元アドレスを保持します。 |
|-----------|---|

| | |
|----------|--|
| DA15-DA0 | DMA転送先のアドレス(A15-A0)を設定してください(初期値不定)。 DMA転送中は, 次のDMA転送先アドレスを保持します。 DMA転送が終了すると, 最初に設定されたDMA転送元アドレスを保持します。 |
|----------|--|

- 注意1. DDAnHレジスタのビット14-10には, 必ず“0”を設定してください。
2. DDAnH, DDAnLレジスタの設定は, DMA転送禁止状態(DCHCn.Ennビット = 0)である次のいずれかのタイミングで行ってください。
- ・リセット後から最初のDMA転送起動までの期間
 - ・DCHCn.INITnビットによるチャンネル初期化後からDMA転送起動までの期間
 - ・DMA転送完了後(DCHCn.TCnビット = 1の状態)から次のDMA転送起動までの期間
3. DDAnレジスタの値を読み出す際, DDAnHレジスタとDDAnLレジスタの2つの16ビット・レジスタごとに読み出すため, 読み出しと更新のタイミングが競合した場合, 更新途中の値が読み出されることがあります(22.13 注意事項参照)。
4. リセット後, DMA転送を開始する前にDSAnH, DSAnL, DDAnH, DDAnL, DBCnレジスタを設定してください。これらのレジスタを設定しないでDMA転送を開始した場合は, 動作を保証しません。

(3) DMA 転送カウント・レジスタ0-3 (DBC0-DBC3)

DMAチャネルnの転送数を設定する16ビット・レジスタです (n = 0-3)。

DMA転送中は、残りの転送数を保持します。

転送データ単位 (8/16ビット) にかかわらず、1回の転送につき1ずつデクリメントされ、ポローが発生すると転送を終了します。

16ビット単位でリード/ライト可能です。

リセット時：不定 R/W アドレス：DBC0 FFFFF0C0H, DBC1 FFFFF0C2H,
DBC2 FFFFF0C4H, DBC3 FFFFF0C6H

| | | | | | | | | | | | | | | | | |
|-------------------|------|------|------|------|------|------|-----|-----|-----|-----|-----|-----|-----|-----|-----|-----|
| | 15 | 14 | 13 | 12 | 11 | 10 | 9 | 8 | 7 | 6 | 5 | 4 | 3 | 2 | 1 | 0 |
| DBCn (n = 0-3) | BC15 | BC14 | BC13 | BC12 | BC11 | BC10 | BC9 | BC8 | BC7 | BC6 | BC5 | BC4 | BC3 | BC2 | BC1 | BC0 |

| BC15-BC0 | 転送数の設定, またはDMA転送中の残りの転送数 |
|------------------------------------|---|
| 0000H | 1回の転送, または残り転送数 |
| 0001H | 2回の転送, または残り転送数 |
| : | : |
| FFFFH | 65536 (2 ¹⁶) 回の転送, または残り転送数 |
| DMA転送が完了すると, 最初に設定された転送データ数を保持します。 | |

注意1. DBCnレジスタの設定は、DMA転送禁止状態 (DCHCn.Ennビット = 0) である次のいずれかのタイミングで行ってください。

- ・リセット後から最初のDMA転送起動までの期間
 - ・DCHCn.INITnビットによるチャンネル初期化後からDMA転送起動までの期間
 - ・DMA転送完了後 (DCHCn.TCnビット = 1の状態) から次のDMA転送起動までの期間
2. リセット後、DMA転送を開始する前にDSAnH, DSAnL, DDAnH, DDAnL, DBCnレジスタを設定してください。これらのレジスタを設定しないでDMA転送を開始した場合は、動作を保証しません。

(4) DMAアドレッシング・コントロール・レジスタ0-3 (DADC0-DADC3)

DMAチャンネルnのDMA転送モードを制御する16ビット・レジスタです (n = 0-3)。

16ビット単位でリード/ライト可能です。

リセットにより0000Hになります。

リセット時 : 0000H R/W アドレス : DADC0 FFFFF0D0H, DADC1 FFFFF0D2H,
DADC2 FFFFF0D4H, DADC3 FFFFF0D6H

| | | | | | | | | |
|--------------------|----|-----|----|----|----|----|---|---|
| DADCn (n = 0-3) | 15 | 14 | 13 | 12 | 11 | 10 | 9 | 8 |
| | 0 | DS0 | 0 | 0 | 0 | 0 | 0 | 0 |

| | | | | | | | |
|------|------|------|------|---|---|---|---|
| 7 | 6 | 5 | 4 | 3 | 2 | 1 | 0 |
| SAD1 | SAD0 | DAD1 | DAD0 | 0 | 0 | 0 | 0 |

| | |
|-----|--------------|
| DS0 | 転送データ・サイズの設定 |
| 0 | 8ビット |
| 1 | 16ビット |

| | | |
|------|------|-------------------|
| SAD1 | SAD0 | 転送元アドレスのカウント方向の設定 |
| 0 | 0 | インクリメント |
| 0 | 1 | デクリメント |
| 1 | 0 | 固定 |
| 1 | 1 | 設定禁止 |

| | | |
|------|------|-------------------|
| DAD1 | DAD0 | 転送先アドレスのカウント方向の設定 |
| 0 | 0 | インクリメント |
| 0 | 1 | デクリメント |
| 1 | 0 | 固定 |
| 1 | 1 | 設定禁止 |

- 注意1. DADCnレジスタのビット15, 13-8, 3-0には、必ず“0”を設定してください。
- DADCnレジスタの設定は、DMA転送禁止状態 (DCHCn.Ennビット = 0) である次のいずれかのタイミングで行ってください。
 - リセット後から最初のDMA転送起動までの期間
 - DCHCn.INITnビットによるチャンネル初期化後からDMA転送起動までの期間
 - DMA転送完了後 (DCHCn.TCnビット = 1の状態) から次のDMA転送起動までの期間
 - DS0ビットは転送データ・サイズを設定するものであり、バス・サイジングを制御するものではありません。したがって、8ビット・データ (DS0ビット = 0) を設定した場合でも、必ずしも下位データ・バスを使用するわけではありません。
 - 転送データ・サイズを16ビットに設定した場合 (DS0ビット = 1)、奇数アドレスから始まる転送はできません。下位アドレスの1ビットを“0”にアラインしたアドレスから必ず転送を開始します。
 - 内蔵周辺I/Oレジスタを対象 (転送元/転送先) とするDMA転送の場合、必ずレジスタ・サイズと同じ転送サイズを指定してください。たとえば、8ビットのレジスタに対するDMA転送の場合は、必ず (8ビット) 転送を指定してください。

(5) DMAチャンネル・コントロール・レジスタ0-3 (DCHC0-DCHC3)

DMAチャンネルnのDMA転送動作モードを指定する8ビット・レジスタです。

8/1ビット単位でリード/ライト可能です(ただし,ビット7はリードだけ,ビット1,2はライトだけ可能です。ビット1,2をリードした場合は0が読み出されます。)

リセットにより00Hになります。

リセット時 : 00H R/W アドレス : DCHC0 FFFFF0E0H, DCHC1 FFFFF0E2H,
DCHC2 FFFFF0E4H, DCHC3 FFFFF0E6H

| | | | | | | | | |
|-------|-------------------|---|---|---|---|---------------------|--------------------|-----|
| | ⑦ | 6 | 5 | 4 | 3 | ② | ① | ① |
| DCHCn | TCn ^{注1} | 0 | 0 | 0 | 0 | INITn ^{注2} | STGn ^{注2} | Enn |

(n = 0-3)

| | |
|---|------------------------------------|
| TCn ^{注1} | DMAチャンネルnのDMA転送の完了/未完了を示すステータス・フラグ |
| 0 | DMA転送未完了 |
| 1 | DMA転送完了 |
| DMA転送の最後の転送時にセット(1)され,読み出しによってクリア(0)されます。 | |

| | |
|---------------------|--|
| INITn ^{注2} | DMA転送が禁止された状態で(Ennビット=0),INITnビットをセット(1)するとDMA転送のステータスを初期化できます。 DMA転送が完了する前に(TCnビットがセット(1)される前),DMA転送ステータスの再設定(DDAnH,DDAnL,DSAnH,DSAnL,DBCn,DADCnレジスタの再設定)を行う場合は,必ずDMAチャンネルの初期化後に行ってください。 ただし,DMAコントローラの初期化は,必ず22.13 注意事項に示す手順にしたがって行ってください。 |
|---------------------|--|

| | |
|--------------------|--|
| STGn ^{注2} | DMA転送のソフトウェア起動トリガです。 DMA転送が許可の状態(TCnビット=0,Ennビット=1)でこのビットをセット(1)するとDMA転送を開始します。 |
|--------------------|--|

| | |
|--|--------------------------|
| Enn | DMAチャンネルnのDMA転送の許可/禁止の設定 |
| 0 | DMA転送の禁止 |
| 1 | DMA転送の許可 |
| Ennビットをセット(1)するとDMA転送が許可されます。 DMA転送が完了(ターミナル・カウント発生)すると,自動的にクリア(0)されます。 なお,DMA転送を中断するには,ソフトウェアでEnnビットをクリア(0)してください。再開するには,再度Ennビットをセット(1)してください。 ただし,DMA転送の中断/再開は,必ず22.13 注意事項に示す手順にしたがって行ってください。 | |

注1. TCnビットはリードのみ可能です。

2. INITn, STGnビットはライトのみ可能です。

注意1. DCHCnレジスタのビット6-3には,必ず“0”を設定してください。

2. DMA転送完了時(ターミナル・カウント時)は,Ennビットのクリア(0) TCnビットのセット(1)の順で各ビットの更新が行われます。そのため,DCHCnレジスタの各ビットの更新途中にDCHCnレジスタを読み出した場合,「転送未完了,かつ転送禁止」の状態を示す値(TCnビット=0,かつEnnビット=0)が読み出されることがあります。

(6) DMAトリガ要因レジスタ0-3 (DTFR0-DTFR3)

内蔵周辺I/Oからの割り込み要求信号によるDMA転送開始トリガを制御する8ビット・レジスタです。

このレジスタで設定した割り込み要求信号が、DMA転送の起動要因になります。

8ビット単位でリード/ライト可能です。ただし、DFnビットのみ1ビット単位でリード/ライト可能です。

リセットにより00Hになります。

リセット時：00H R/W アドレス：DTFR0 FFFFF810H, DTFR1 FFFFF812H,
DTFR2 FFFFF814H, DTFR3 FFFFF816H

| | | | | | | | | |
|-------|-----|---|-------|-------|-------|-------|-------|-------|
| | ⑦ | 6 | 5 | 4 | 3 | 2 | 1 | 0 |
| DTFRn | DFn | 0 | IFCn5 | IFCn4 | IFCn3 | IFCn2 | IFCn1 | IFCn0 |

(n = 0-3)

| DFn ^注 | DMA転送要求ステータス・フラグ |
|------------------|------------------|
| 0 | DMA転送要求なし |
| 1 | DMA転送要求あり |

注 DFnビットはソフトウェアにより“1”を設定しないでください。DMA転送を禁止している間にDMA転送の起動要因に設定している割り込みが発生し、DMA転送要求をクリアする必要がある場合に0をライトしてください。

注意1. IFCn5-IFCn0ビットの設定は、DMA転送禁止状態 (DCHCn.Ennビット = 0) である次のいずれかのタイミングで行ってください。

- ・リセット後から最初のDMA転送起動までの期間
 - ・DCHCn.INITnビットによるチャンネル初期化後からDMA転送起動までの期間
 - ・DMA転送完了後 (DCHCn.TCnビット = 1の状態) から次のDMA転送起動までの期間
2. スタンバイ・モード (IDLE1, IDLE2, STOP, サブIDLEモード) 中に発生した割り込み要求は、DMA転送サイクルの起動要因にはなりません (DFnビットもセット (1) されません)。
 3. IFCn5-IFCn0ビットで任意のDMA起動要因を選択したあとは、DMA転送の許可/禁止にかかわらず、選択した内蔵周辺I/Oからの割り込みが発生するとDFnビットはセット (1) されます。この状態でDMA許可とした場合、ただちにDMA転送が起動されます。
 4. DTFRnレジスタの設定を変更する場合は必ず次の手順で行ってください。
 - ・IFCn5-IFCn0ビットに設定する値が他チャンネルのIFCm5-IFCm0ビットに設定されていない場合 (n = 0-3, m = 0-3, n ≠ m)
 - 書き換え対象となるチャンネルのDMA動作を停止 (DCHCn.Ennビット = 0) する。
 - DTFRnレジスタの設定を変更する (必ずDFnビット = 0とし、かつ8ビット操作で行ってください)。
 - DFnビット = 0であることを確認する (あらかじめ、割り込み発生要因の動作を停止しておいてください)。
 - DMA動作を許可 (Ennビット = 1) する。
 - ・IFCn5-IFCn0ビットに設定する値がすでに他チャンネルのIFCm5-IFCm0ビットに設定されている場合 (n = 0-3, m = 0-3, n = m)
 - 書き換え対象となるチャンネルのDMA動作を停止 (DCHCn.Ennビット = 0) する。
 - FCn5-IFCn0ビットに書き換える値と同じ値がIFCm5-IFCm0ビットに設定されているチャンネルのDMA動作を停止 (DCHCm.Emmビット = 0) する。
 - DTFRnレジスタの設定を変更する (必ずDFnビット = 0とし、かつ8ビット操作で行ってください)。
 - DFnビット = 0およびDFmビット = 0であることを確認する (あらかじめ、割り込み発生要因の動作を停止しておいてください)。
 - DMA動作を許可 (Ennビット = 1およびEmmビット = 1) する。

備考 IFCn5-IFCn0ビットについては表22 - 1 DMA起動要因を参照してください。

表22 - 1 DMA起動要因 (1/2)

| IFCn5 | IFCn4 | IFCn3 | IFCn2 | IFCn1 | IFCn0 | 割り込み要因 |
|-------|-------|-------|-------|-------|-------|-----------------------------|
| 0 | 0 | 0 | 0 | 0 | 0 | 割り込みによるDMA要求禁止 |
| 0 | 0 | 0 | 0 | 0 | 1 | INTP02 |
| 0 | 0 | 0 | 0 | 1 | 0 | INTP05 |
| 0 | 0 | 0 | 0 | 1 | 1 | INTP09 |
| 0 | 0 | 0 | 1 | 0 | 0 | INTP10 |
| 0 | 0 | 0 | 1 | 0 | 1 | INTP13 |
| 0 | 0 | 0 | 1 | 1 | 0 | INTP16 |
| 0 | 0 | 0 | 1 | 1 | 1 | INTTAB0OV |
| 0 | 0 | 1 | 0 | 0 | 0 | INTTAB0CC0 |
| 0 | 0 | 1 | 0 | 0 | 1 | INTTAB0CC1 |
| 0 | 0 | 1 | 0 | 1 | 0 | INTTAB0CC2 |
| 0 | 0 | 1 | 0 | 1 | 1 | INTTAB0CC3 |
| 0 | 0 | 1 | 1 | 0 | 0 | INTTAB1OV_BASE [※] |
| 0 | 0 | 1 | 1 | 0 | 1 | INTTAB1CC0 |
| 0 | 0 | 1 | 1 | 1 | 0 | INTTAB1CC1 |
| 0 | 0 | 1 | 1 | 1 | 1 | INTTAB1CC2 |
| 0 | 1 | 0 | 0 | 0 | 0 | INTTAB1CC3 |
| 0 | 1 | 0 | 0 | 0 | 1 | INTTT0OV |
| 0 | 1 | 0 | 0 | 1 | 0 | INTTT0CC0 |
| 0 | 1 | 0 | 0 | 1 | 1 | INTTT0CC1 |
| 0 | 1 | 0 | 1 | 0 | 0 | INTTAA0OV |
| 0 | 1 | 0 | 1 | 0 | 1 | INTTAA0CC0 |
| 0 | 1 | 0 | 1 | 1 | 0 | INTTAA0CC1 |
| 0 | 1 | 0 | 1 | 1 | 1 | INTTAA1OV |
| 0 | 1 | 1 | 0 | 0 | 0 | INTTAA1CC0 |
| 0 | 1 | 1 | 0 | 0 | 1 | INTTAA1CC1 |
| 0 | 1 | 1 | 0 | 1 | 0 | INTTAA2CC0 |
| 0 | 1 | 1 | 0 | 1 | 1 | INTTAA2CC1 |
| 0 | 1 | 1 | 1 | 0 | 0 | INTTAA3CC0 |
| 0 | 1 | 1 | 1 | 0 | 1 | INTTAA3CC1 |
| 0 | 1 | 1 | 1 | 1 | 0 | INTTAA4CC0 |
| 0 | 1 | 1 | 1 | 1 | 1 | INTTAA4CC1 |
| 1 | 0 | 0 | 0 | 0 | 0 | INTTAA5CC0 |
| 1 | 0 | 0 | 0 | 0 | 1 | INTTAA5CC1 |
| 1 | 0 | 0 | 0 | 1 | 0 | INTTM0EQ0 |
| 1 | 0 | 0 | 0 | 1 | 1 | INTTM1EQ0 |
| 1 | 0 | 0 | 1 | 0 | 0 | INTTM2EQ0 |
| 1 | 0 | 0 | 1 | 0 | 1 | INTTM3EQ0 |
| 1 | 0 | 0 | 1 | 1 | 0 | INTCF0R/INTIIC1 |
| 1 | 0 | 0 | 1 | 1 | 1 | INTCF0T |
| 1 | 0 | 1 | 0 | 0 | 0 | INTCF1R |
| 1 | 0 | 1 | 0 | 0 | 1 | INTCF1T |

注 INTTAB1OV_BASEは、TAB1のオーバフロー割り込み (INTTAB1OV) がTMQOPで間引き処理される前の割り込み信号である。

表22 - 1 DMA起動要因 (2/2)

| IFCn5 | IFCn4 | IFCn3 | IFCn2 | IFCn1 | IFCn0 | 割り込み要因 |
|-------|-------|-------|-------|-------|-------|-----------------|
| 1 | 0 | 1 | 0 | 1 | 0 | INTCF2R |
| 1 | 0 | 1 | 0 | 1 | 1 | INTCF2T |
| 1 | 0 | 1 | 1 | 0 | 0 | INTCF3R |
| 1 | 0 | 1 | 1 | 0 | 1 | INTCF3T |
| 1 | 0 | 1 | 1 | 1 | 0 | INTCF4R |
| 1 | 0 | 1 | 1 | 1 | 1 | INTCF4T |
| 1 | 1 | 0 | 0 | 0 | 0 | INTUC0R |
| 1 | 1 | 0 | 0 | 0 | 1 | INTUC0T |
| 1 | 1 | 0 | 0 | 1 | 0 | INTUC1R/INTIIC2 |
| 1 | 1 | 0 | 0 | 1 | 1 | INTUC1T |
| 1 | 1 | 0 | 1 | 0 | 0 | INTUC2R |
| 1 | 1 | 0 | 1 | 0 | 1 | INTUC2T |
| 1 | 1 | 0 | 1 | 1 | 0 | INTUC3R/INTIIC0 |
| 1 | 1 | 0 | 1 | 1 | 1 | INTUC3T |
| 1 | 1 | 1 | 0 | 0 | 0 | INTUC4R |
| 1 | 1 | 1 | 0 | 0 | 1 | INTUC4T |
| 1 | 1 | 1 | 0 | 1 | 0 | INTAD |
| 1 | 1 | 1 | 0 | 1 | 1 | INTKR |
| 1 | 1 | 1 | 1 | 0 | 0 | INTRTC1 |

備考 n = 0-3

(7) 外部DMAリクエスト・イネーブル・レジスタ (EXDRQEN)

EXDRQENレジスタは、UDMARQm/UDMAAKm端子を使用して外部USBデバイス接続時のDMAリクエストをDMAの各チャンネルに設定するレジスタです (m = 0, 1)。

8ビットでリード/ライト可能です。

リセットにより、00Hになります。

リセット時 : 00H R/W アドレス : FFFFFFF60H

| | 7 | 6 | 5 | 4 | 3 | 2 | 1 | 0 |
|---------|---------|---------|---------|---------|---------|---------|---------|---------|
| EXDRQEN | RQ3EX1E | RQ2EX1E | RQ1EX1E | RQ0EX1E | RQ3EX0E | RQ2EX0E | RQ1EX0E | RQ0EX0E |

| RQnEX1E | DMAチャンネルnの割り付け (n = 0-3) |
|---------|------------------------------------|
| 0 | UDMARQ1/UDMAAK1端子にDMAチャンネルnを割り付けない |
| 1 | UDMARQ1/UDMAAK1端子にDMAチャンネルnを割り付ける |

| RQnEX0E | DMAチャンネルnの割り付け (n = 0-3) |
|---------|------------------------------------|
| 0 | UDMARQ0/UDMAAK0端子にDMAチャンネルnを割り付けない |
| 1 | UDMARQ0/UDMAAK0端子にDMAチャンネルnを割り付ける |

- 注意 1. UDMARQ1/UDMAAK1端子に対して、複数のDMAチャンネルを割り当てることは禁止です (UDMARQ1/UDMAAK1端子に対して、RQ3EX1E, RQ2EX1E, RQ1EX1E, RQ0EX1Eビットを同時にセットすることは禁止です)。
2. UDMARQ0/UDMAAK0端子に対して、複数のDMAチャンネルを割り当てることは禁止です (UDMARQ0/UDMAAK0端子に対して、RQ3EX0E, RQ2EX0E, RQ1EX0E, RQ0EX0Eビットを同時にセットすることは禁止です)。
3. 同じDMAチャンネルをUDMARQ1/UDMAAK1端子とUDMARQ0/UDMAAK0端子の両方に割り当てることは禁止です (RQ3EX1EとRQ3EX0E, RQ2EX1EとRQ2EX0E, RQ1EX1EとRQ1EX0E, RQ0EX1EとRQ0EX0Eビットをそれぞれ同時にセットすることは禁止です)。
4. EXDRQENレジスタを設定して外部からのDMAリクエストを使用する場合、DTFRn.IFCn5-IFCn0ビット = 000000 (割り込みによるDMA要求禁止) に設定してください。詳細は22.3(6) DMAトリガ要因レジスタ0-3 (DTFR0-DTFR3) を参照してください。

22.4 転送対象

転送対象の関係を次に示します (: 転送可, × : 転送不可)。

表22 - 2 転送対象の関係

| | | 転送先 | | | |
|-----|---------|-------|---------|-------|-------|
| | | 内蔵ROM | 内蔵周辺I/O | 内蔵RAM | 外部メモリ |
| 転送元 | 内蔵周辺I/O | × | | | |
| | 内蔵RAM | × | | × | |
| | 外部メモリ | × | | | |
| | 内蔵ROM | × | × | × | × |

注意 表22 - 2に示す転送先と転送元で、「×」が表記されている組み合わせで転送を行った場合の動作は保証できません。

22.5 転送モード

転送モードとして、シングル転送をサポートしています。

シングル転送では、1回のバイト/ハーフワード転送ごとにバスを解放します。その後、DMA転送要求があると再度1回の転送を行います。この動作をターミナル・カウントが発生するまで続けます。

DMACがバスを解放している間にほかの優先順位が高いDMA転送要求が発生した場合、常に優先順位が高いDMA要求を優先させます。

ただし、転送サイクル中に同一チャネルの新たな転送要求と、他の優先順位が低いチャネルの転送要求が発生した場合、CPUにバスを解放した次の転送は、新たに要求のあった優先順位の低いチャネルのDMA転送となります (転送サイクル中は、同一チャネルの新たな転送要求は無視されます)。

22.6 転送タイプ

転送タイプとして、2サイクル転送をサポートしています。

2サイクル転送は、リード・サイクル、ライト・サイクルと2回のサイクルでデータを転送します。

リード・サイクルでは、転送元のアドレスを出力し転送元からDMACへのリードを行い、ライト・サイクルでは、転送先のアドレスを出力しDMACから転送先への書き込みを行います。

リード・サイクルとライト・サイクルの間には、必ず1クロック分のアイドル・サイクルが挿入されます。

2サイクルのDMA転送で、転送元と転送先のデータ・バス幅が異なる場合、次のような動作になります。

< 16ビット・データ転送の場合 >

32ビット・バス 16ビット・バスへの転送

リード・サイクル(上位16ビットはハイ・インピーダンス)が発生し、そのあとライト・サイクル(16ビット)が発生します。

16/32ビット・バス 8ビット・バスへの転送の場合

16ビットのリード・サイクルが1回発生し、その後8ビットのライト・サイクルが2回発生します。

8ビット・バス 16/32ビット・バスへの転送の場合

8ビットのリード・サイクルが2回発生し、その後16ビットのライト・サイクルが1回発生します。

16ビット・バス 32ビット・バスへの転送の場合

16ビットのリード・サイクルが1回発生し、その後16ビットのライト・サイクルが1回発生します。

なお、内蔵周辺I/Oレジスタを対象(転送元/転送先)とするDMA転送の場合、必ずレジスタ・サイズと同じ転送サイズを指定してください。たとえば、8ビットのレジスタに対するDMA転送の場合は、必ずバイト(8ビット)転送を指定してください。

備考 各転送対象(転送元/転送先)のバス幅は次のとおりです。

- ・内蔵周辺I/O : 16ビット・バス幅
- ・内蔵RAM : 32ビット・バス幅
- ・外部メモリ : 8もしくは16ビット・バス幅

22.7 DMAチャネルの優先順位

DMAチャネルの優先順位は固定で、次のようになります。

DMAチャネル0 > DMAチャネル1 > DMAチャネル2 > DMAチャネル3

1回の転送サイクルの度に優先順位がチェックされます。

22.8 DMA転送に関する各種時間

DMA要求に対する応答時間、DMA転送にかかる最小クロック数を次に示します。

シングル転送 : DMA応答時間() + 転送元メモリ・アクセス() + 1^{注1} + 転送先メモリ・アクセス()

| DMAサイクル | | 最小実行クロック数 |
|---------------|----------------|--|
| DMA要求に対する応答時間 | | 4クロック (MIN.) + ノイズ除去時間 ^{注2} |
| メモリ・アクセス | 外部メモリ・アクセス | 接続するメモリで異なります |
| | 内蔵RAMアクセス | 2クロック ^{注3} |
| | 周辺I/Oレジスタ・アクセス | 3クロック + VSWCレジスタによるウエイト数 ^{注4} |
| | USBレジスタ・アクセス | 4クロック ^{注5} |
| | データ専用RAMアクセス | 4クロック ^{注5} |

- 注1. DMA転送のリード・サイクルとライト・サイクルの間には、必ず1クロック挿入されます。
2. 外部割り込み (INTPn) をDMA転送の起動要因に指定した場合、ノイズ除去時間が加算されます (n = 00-18)。
3. DMAサイクルの場合は、2クロックかかります。
4. 特定の周辺I/Oレジスタへのアクセスについては、さらにウエイトが必要となります(詳細は3.4.9(2)を参照してください)。
5. データ・ウエイト1 (DWC0レジスタ)、アドレス・ウエイト0 (AWCレジスタ)、アイドル・ステート0 (BCCレジスタ) の場合のクロック数。

22.9 DMA転送起動要因

DMA転送の起動要因には、次の2種類があります。

(1) ソフトウェアによる要求

DCHCn.TCnビット = 0, かつEnnビット = 1 (DMA転送許可) の状態で, STGnビットをセット (1) すると, DMA転送を起動します。

続けて次のDMA転送サイクルを要求するには, DBCnレジスタにて, 先のDMA転送サイクルが完了したことを確認してから, 再度STGnビットをセット (1) してください (n = 0-3)。

TCnビット = 0, Ennビット = 1

STGnビット = 1 ... 1回目のDMA転送開始

DBCnレジスタの内容が更新されたことを確認

STGnビット = 1 ... 2回目のDMA転送開始

:

ターミナル・カウント発生...Ennビット = 0, TCnビット = 1かつINTDMA_n信号発生

(2) 内蔵周辺I/Oによる要求

DCHCn.TCnビット = 0, かつEnnビット = 1 (DMA転送許可) の状態で, DTFRnレジスタに設定している内蔵周辺I/Oからの割り込み要求が発生すると, DMA転送を起動します。

- 注意1. 同一のDMAチャンネルに対して, 2つの起動要因 (ソフトウェア・トリガ, ハードウェア・トリガ) を併用できません。1つのDMAチャンネルに対して, 2つの起動要因が同時に発生した場合, どちらか一方だけが有効となります。有効となった起動要因の特定はできません。
2. 先のDMA転送要求が発生してから, または先のDMA転送サイクル中に新たな転送要求が発生しても, その要求は無視 (クリア) されます。
3. 同一のDMAチャンネルに対する転送要求間隔は, DMA転送サイクル中のバス・ウエイトの設定やほかのチャンネルの起動状況, または外部バス・ホールド要求により変化します。特に注意2のとおり, DMA転送サイクル前, または転送サイクル中に同一チャンネルの新たな転送要求が発生しても, その要求は無視されてしまいます。したがって, 同一のDMAチャンネルに対する転送要求間隔は, システム上で十分な間隔をもつようにしてください。ソフトウェア・トリガ時は, DBCnレジスタの更新により, 先に発生したDMA転送サイクルの完了を確認できます。

22. 10 DMAの中断要因

DMA転送は、バス・ホールドが発生すると中断されます。

内部メモリ / 内蔵周辺IO 内部メモリ / 内蔵周辺I/O時も同様です。

バス・ホールドが解除されると、引き続きDMA転送を開始します。

22. 11 DMA転送の終了

DBCnレジスタに設定した回数分DMA転送が終了し、DCHCn.Ennビットがクリア(0)、TCnビットがセット(1)されると、割り込みコントローラ (INTC) に対して、DMA転送終了割り込み要求信号 (INTDMA_n) を発生します (n = 0-3)。

V850ES/JG3-H, V850ES/JH3-Hでは、ターミナル・カウント信号を外部に出力していませんので、DMA転送終了割り込み、またはTCnビットのポーリングによりDMA転送の完了を確認してください。

22. 12 動作タイミング

図22 - 1から図22 - 4にDMAの動作タイミングを示します。

図22 - 1 DMAの優先順位 (1)



図22 - 2 DMAの優先順位 (2)



図22 - 3 DMAの転送要求が無視される期間 (1)

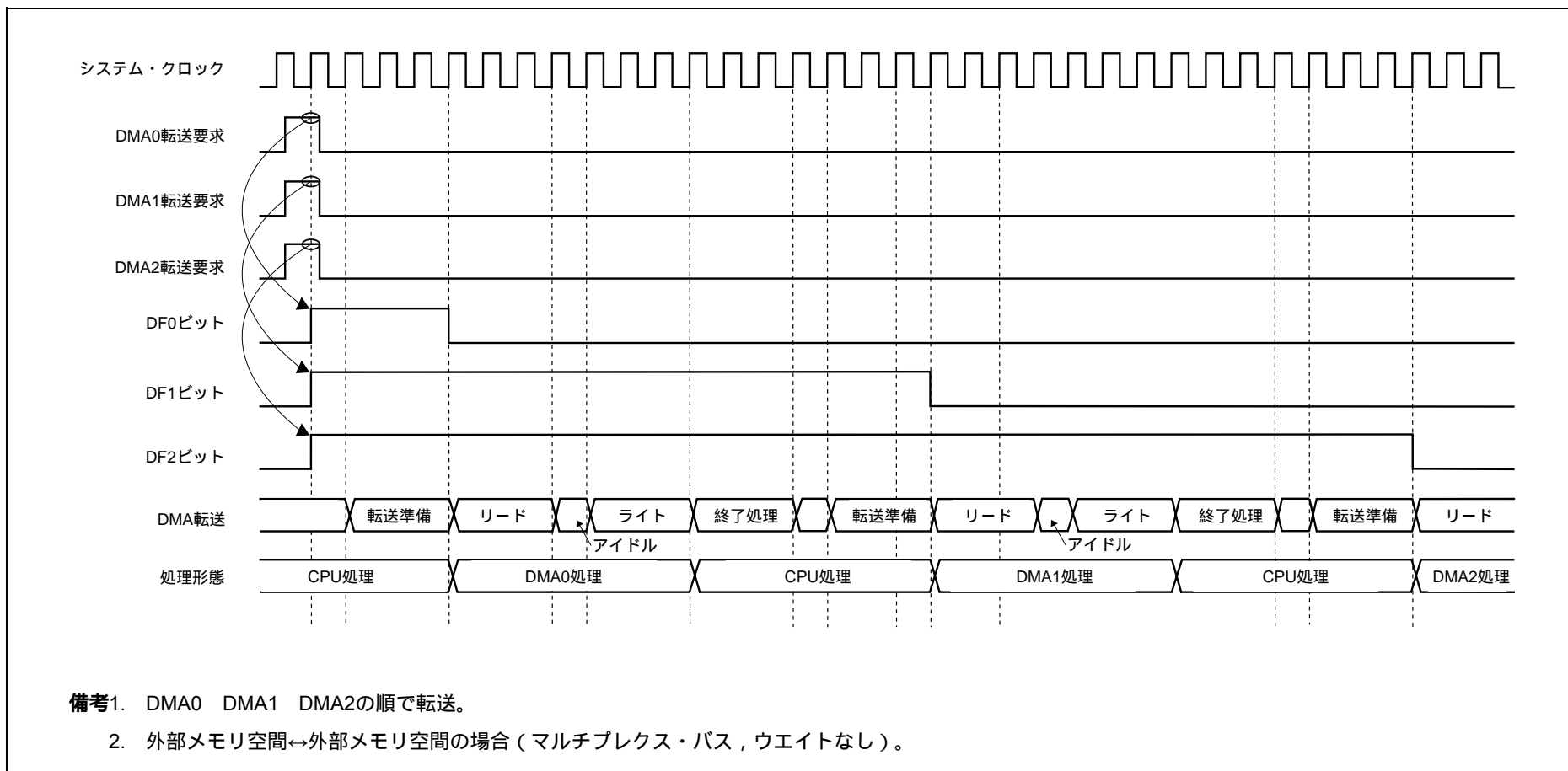

図22 - 4 DMAの転送要求が無視される期間 (2)

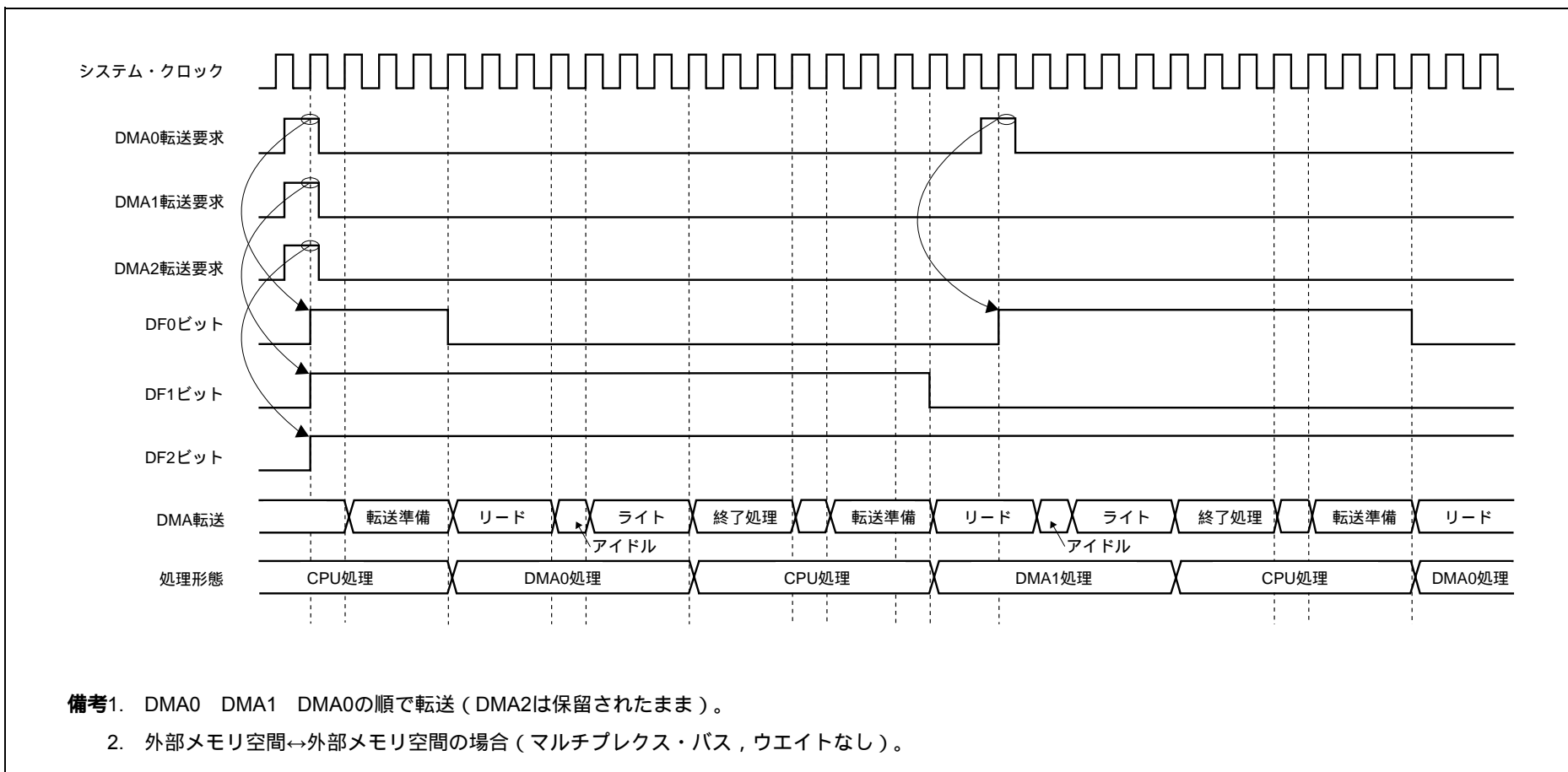

DMA0転送要求

DMA0転送中に新たなDMA0転送要求が発生

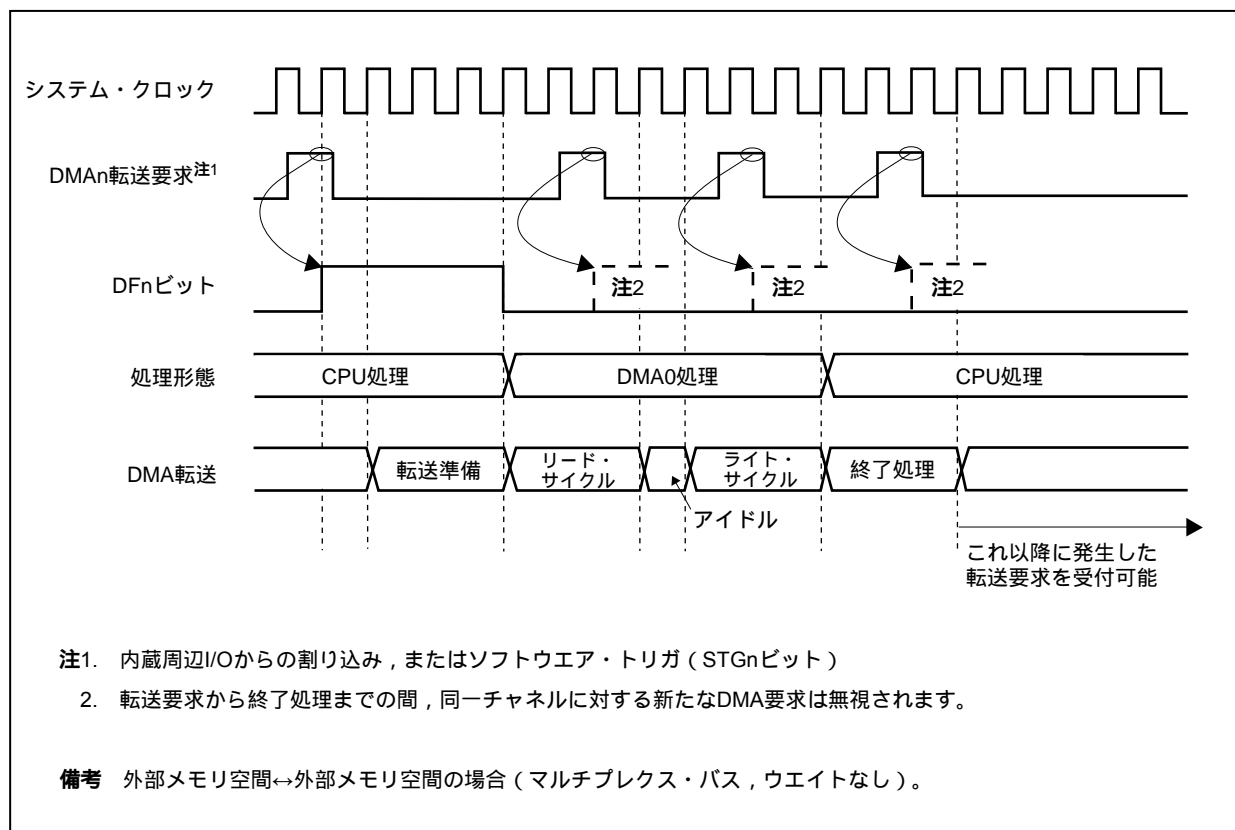
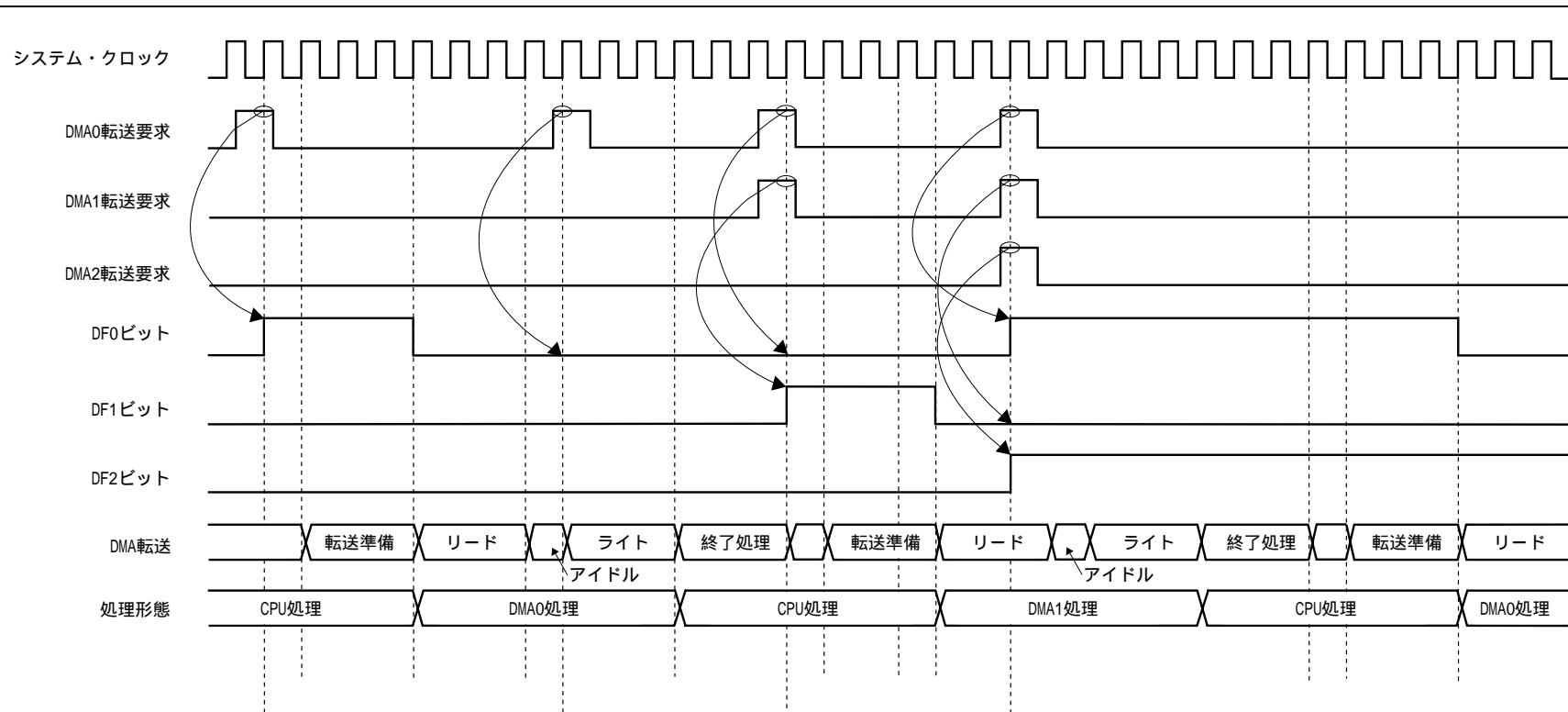
DMA転送中の同一チャネルのDMA要求は無視される

DMA0とDMA1の要求が同時発生

DMA0の要求は無視される (転送中の同一チャネルのDMA要求は無視される)

DMA1の要求が受け付けられる

DMA0とDMA1とDMA2の要求が同時に発生

DMA1の要求は無視される (転送中の同一チャネルのDMA要求は無視される)

優先順位によりDMA0の要求が受け付けられる。DMA2の要求は保留 (次はDMA2の転送が発生)

22. 13 注意事項

(1) VSWCレジスタに関する注意

DMACを使用する際は、必ずVSWCレジスタに、動作周波数に応じた最適な値を設定してください。

VSWCレジスタの初期値 (77H)、または最適な値以外でを使用した場合は正常に動作できません (VSWCレジスタの詳細については、3. 4. 9 (1) (a) システム・ウェイト・コントロール・レジスタ (VSWC) を参照してください)。

(2) DCHCn.TCnビットのリードに関する注意事項 (n = 0-3)

TCnビットは、読み出しによりクリア (0) されますが、ある特定タイミングにおいてTCnビットをリードしても、自動的にクリア (0) されません。TCnビットのクリアを確実に実行するために次の処理を追加してください。

(a) TCnビットをポーリングしてDMA転送完了の待ち合わせを行う場合

TCnビットがセット (1) されたことを確認したあと (TCnビット = 1が読み出されたあと)、さらに3回のTCnビットのリードを行ってください。

(b) 割り込み処理ルーチンでTCnビットのリードを行う場合

TCnビットのリードを3回実行してください。

(3) DMA 転送の初期化手順について (DCHCn.INITn ビットのセット (1))

DMA 転送中のチャンネルを初期化するとき、INITn ビットをセット (1) しても、チャンネルの初期化が行われない場合があります。初期化を確実に実行するために、次に示す2つの手順のいずれかを実行させてください。

(a) 一時的にすべてのDMAチャンネルの転送を停止させる方法

次に示す ~ の手順で初期化を実行してください。

ただし、次の に示す処理の実行により、TCn ビットがクリア (0) されてしまいます。ほかの処理において、TCn ビット = 1 となっていることを期待したプログラムになっていないことを確認してください。

割り込み禁止状態 (DI) にする。

強制終了したいチャンネル以外に使用しているDMAチャンネルのDCHCn.Ennビットを読み出し、汎用レジスタに転送する。

使用しているDMAチャンネル (強制終了するチャンネルを含む) のEnnビットをクリア (0) する。最終のDMAチャンネルの場合にはEnnビットのクリア命令を2回実行する。このとき、転送対象 (転送元 / 転送先) が内蔵RAMの場合は、3回実行する。

例 チャンネル0, 1, 2を使用している場合には、次の順で命令を実行する (転送対象が内蔵RAMでない場合)。

- ・ DCHC0.E00ビットをクリア (0)
- ・ DCHC1.E11ビットをクリア (0)
- ・ DCHC2.E22ビットをクリア (0)
- ・ 再度、DCHC2.E22ビットをクリア (0)

強制終了するチャンネルのINITnビットをセット (1) する。

強制終了しない各チャンネルのTCnビットを読み出し、TCnビットと で読み出したEnnビットが、ともに1 (論理積 (AND) が1) の場合は退避していたEnnビットをクリア (0) する。

で操作後のEnnビットをDCHCnレジスタに書き込む。

割り込み許可状態 (EI) にする。

注意 上記 は、 , の間に正常終了したチャンネルに対して、再度Ennビットを不正にセットすることを防ぐため、必ず行ってください。

(b) 正常に強制終了するまでINITnビットのセットを繰り返し実行する方法

強制終了したいチャンネルのDMA要求元からのリクエストが発生しないようにする (内蔵周辺I/Oの動作停止)。

DTFRn.DFnビットにより、強制終了するチャンネルのDMA転送要求が保留されていないかを確認する。保留されている場合は、保留されているDMA転送要求の実行が完了するまで待つ。

強制終了するチャンネルのDMA要求が保留されていないことが確認できたら、Ennビットをクリア (0) する。

再度、強制終了するチャンネルのEnnビットをクリア (0) する。

ただし、強制終了するチャンネルの転送対象 (転送元 / 転送先) が内蔵RAMの場合は、この操作をさらにもう一度実行する。

強制終了するチャンネルの初期転送回数を汎用レジスタにコピーする。

強制終了するチャンネルのINITnビットをセット (1) する。

強制終了するチャンネルのDBCnレジスタの値を読み出し、 でコピーした値と比較する。比較した結果、一致しない場合は から の操作を繰り返す。

備考1. でDBCnレジスタの値を読み出すと、正常に強制終了を完了した場合は初期転送回数が読み出されず。未完了の場合は残りの転送回数が読み出されます。

2. (b)の方法は、強制終了の対象となっているDMAチャンネル以外のDMA転送が頻繁に行われるようなアプリケーションの場合、強制終了されるまでに時間を要する可能性があるので注意してください。

(4) DMA転送の一時中断手順について (Ennビットのクリア)

実行中のDMA転送を中断し、再開するには次の手順にしたがってください。

DMA要求元からの転送要求が発生しないようにする (内蔵周辺I/Oの動作を停止)。

DFnビットにより、DMA転送要求が保留されていないかを確認する (DFnビット = 0であることを確認)。保留されている場合は、保留されているDMA転送要求の実行が完了するまで待つ。

DMA転送要求が保留されていないことを確認できたら、Ennビットをクリア (0) する (この操作により、DMA転送が中断される)。

DMA転送を再開させるためにEnnビットをセット (1) する。

停止しているDMA要求元の動作を再開する (内蔵周辺I/Oの動作を開始)。

(5) メモリ境界

DMA転送中に、転送元、または転送先のアドレスがDMA対象 (外部メモリ、内蔵RAM、内蔵周辺I/O) の領域を越えた場合の動作は保証できません。

(6) ミス・アライン・データの転送

16ビット・バス幅のミス・アライン・データのDMA転送はサポートしていません。

奇数アドレスを転送元、または転送先に指定した場合、アドレスの最下位ビットは強制的に0として扱われます。

(7) CPUへのバス・アービトレーション

バス使用権の優先順位はCPUよりDMAコントローラが高いため、DMA転送中に発生したCPUのアクセスは、DMA転送サイクルが完了しCPUにバスが開放されるまで待たされます。

ただし、CPUはDMA転送を行っていない外部メモリ、内蔵周辺I/O、内蔵RAMとのアクセスが可能です。

- ・外部メモリ 内蔵周辺I/Oとの間でDMA転送が行われているとき、CPUは内蔵RAMにアクセスできません。
- ・外部メモリ 外部メモリでDMA転送が行われているときは、CPUは内蔵RAM、内蔵周辺I/Oにアクセスできます。

(8) DMA動作中の書き換え禁止レジスタ/ビット

次のレジスタの設定は、DMA動作中でない次のいずれかのタイミングで行ってください。

【対象レジスタ】

- ・DSAnH, DSAnL, DDAAnH, DDAAnL, DBCn, DADCnレジスタ
- ・DTFRn.IFCn5-IFCn0ビット

【設定可能タイミング】

- ・リセット後から最初のDMA転送開始までの期間
- ・チャンネル初期化後からDMA転送開始までの時間
- ・DMA転送完了後 (TCnビット = 1の状態) から次のDMA転送開始までの期間

(9) 次のレジスタの各ビットには、必ず“0”を設定してください。

- ・DSAnHレジスタのビット14-10
- ・DDAAnHレジスタのビット14-10
- ・DADCnレジスタのビット15, 13-8, 3-0
- ・DCHCnレジスタのビット6-3

(10) DMAの起動要因

同じ起動要因で複数のDMAチャンネルを起動しないでください。起動した場合、すでに設定済みのチャンネルのDMAが起動されたり、優先順位の低いDMAチャンネルが優先順位の高いDMAチャンネルより先に受け付けられたりする場合があります、動作は保証できません。

(11) DSA_n, DDA_nレジスタの読み出し値

DMA転送中にDSA_n, DDA_nレジスタの値を読み出した場合、更新途中の値が読み出されることがあります (n = 0-3)。

たとえば、DMA転送元アドレス (DSA_nレジスタ) が0000FFFFH、カウント方向がインクリメント (DADC_n.SAD1, SAD0ビット = 00) の場合、DSA_nHレジスタ DSA_nLレジスタの順に読み出しを行うと、DSA_nHレジスタ読み出し直後のDMA転送の有無によって、DSA_nLレジスタの値が次のように異なります。

(a) DSA_nレジスタの読み出し中にDMA転送が発生しない場合

DSA_nHレジスタの読み出し : DSA_nH = 0000H

DSA_nLレジスタの読み出し : DSA_nL = FFFFH

(b) DSA_nレジスタの読み出し中にDMA転送が発生する場合

DSA_nHレジスタの読み出し : DSA_nH = 0000H

DMA転送の発生

DSA_nレジスタのインクリメント : DSA_n = 00100000H

DSA_nLレジスタの読み出し : DSA_nL = 0000H

第23章 割り込み / 例外処理機能

V850ES/JG3-H, V850ES/JH3-Hは、割り込み処理用に専用の割り込みコントローラ (INTC) を内蔵し、合計86-93要因の割り込み要求を処理できる割り込み機能を実現しています。

なお、割り込みをプログラムの実行とは別に独立して発生する事象とし、例外をプログラムの実行に依存して発生する事象とします。

V850ES/JG3-H, V850ES/JH3-Hでは、内蔵している周辺ハードウェアおよび外部からの各種割り込み要求信号を処理できます。さらに、TRAP命令による例外処理の起動 (ソフトウェア例外) や、例外事象の発生 (不正命令コードのフェッチ) による例外処理の起動 (例外トラップ) が可能です。

23.1 特 徴

割り込み

表23 - 1 V850ES/JG3-H, V850ES/JH3-Hの割り込みの数

| | | 内部 | | | 外部 | | |
|--------------|-----------------|----------|--------|----|----------|--------|----|
| | | ノンマスクابل | マスクابل | 計 | ノンマスクابل | マスクابل | 計 |
| V850ES/JG3-H | μ PD70F3760 | 1 | 68 | 69 | 1 | 16 | 17 |
| | μ PD70F3761 | 1 | 68 | 69 | 1 | 16 | 17 |
| | μ PD70F3762 | 1 | 68 | 69 | 1 | 16 | 17 |
| | μ PD70F3770 | 1 | 72 | 73 | 1 | 16 | 17 |
| V850ES/JH3-H | μ PD70F3765 | 1 | 68 | 69 | 1 | 19 | 20 |
| | μ PD70F3766 | 1 | 68 | 69 | 1 | 19 | 20 |
| | μ PD70F3767 | 1 | 68 | 69 | 1 | 19 | 20 |
| | μ PD70F3771 | 1 | 72 | 73 | 1 | 19 | 20 |

- ・ 8レベルのプログラマブル優先順位制御 (マスクابل割り込み)
- ・ 優先順位に従った割り込み多重処理制御
- ・ 個々のマスクابل割り込み要求に対するマスク指定
- ・ 外部割り込み要求のノイズ除去とエッジ検出および有効エッジ指定

例外

- ・ ソフトウェア例外 : 32要因
- ・ 例外トラップ : 2要因 (不正命令コード例外, デバッグ・トラップ)

これらのV850ES/JG3-Hの割り込み / 例外要因を表23 - 2に、V850ES/JH3-Hの割り込み / 例外要因を表23 - 3にそれぞれ示します。

表23 - 2 V850ES/JG3-Hの割り込み要因一覧 (1/4)

| 種類 | 分類 | デフォルト・ 優先度 | 名称 | トリガ | 発生 ユニット | 例外 コード | ハンドラ・ アドレス | 復帰PC | 割り込み制御 レジスタ |
|--------------|------|---------------|----------------------|---------------------------------|------------|---------------------|---------------|--------|----------------|
| リセット | 割り込み | - | RESET | RESET端子入力/ 内部要因からのリセッ ト入力 | RESET | 0000H | 00000000H | 不定 | - |
| ノンマス カブル | 割り込み | - | NMI | NMI端子有効エッジ入力 | 端子 | 0010H | 00000010H | nextPC | - |
| | | - | INTWDT2 | WDT2のオーバフロー | WDT2 | 0020H | 00000020H | 注1 | - |
| ソフトウ エア例外 | 例外 | - | TRAP0n ^{注2} | TRAP命令 | - | 004nH ^{注2} | 00000040H | nextPC | - |
| | | - | TRAP1n ^{注2} | TRAP命令 | - | 005nH ^{注2} | 00000050H | nextPC | - |
| 例外トラップ | 例外 | - | ILGOP/ DBG0 | 不正命令コード/ DBTRAP命令 | - | 0060H | 00000060H | nextPC | - |
| マスカブル | 割り込み | 0 | INTLVI | 低電圧検出 | POCLVI | 0080H | 00000080H | nextPC | LVIIC |
| | | 3 | INTP02 | 外部割り込み端子入力 エッジ検出 (INTP02) | 端子 | 00B0H | 000000B0H | nextPC | PIC02 |
| | | 4 | INTP03 | 外部割り込み端子入力 エッジ検出 (INTP03) | 端子 | 00C0H | 000000C0H | nextPC | PIC03 |
| | | 5 | INTP04 | 外部割り込み端子入力 エッジ検出 (INTP04) | 端子 | 00D0H | 000000D0H | nextPC | PIC04 |
| | | 6 | INTP05 | 外部割り込み端子入力 エッジ検出 (INTP05) | 端子 | 00E0H | 000000E0H | nextPC | PIC05 |
| | | 8 | INTP07 | 外部割り込み端子入力 エッジ検出 (INTP07) | 端子 | 0100H | 00000100H | nextPC | PIC07 |
| | | 9 | INTP08 | 外部割り込み端子入力 エッジ検出 (INTP08) | 端子 | 0110H | 00000110H | nextPC | PIC08 |
| | | 10 | INTP09 | 外部割り込み端子入力 エッジ検出 (INTP09) | 端子 | 0120H | 00000120H | nextPC | PIC09 |
| | | 11 | INTP10 | 外部割り込み端子入力 エッジ検出 (INTP10) | 端子 | 0130H | 00000130H | nextPC | PIC10 |
| | | 12 | INTP11 | 外部割り込み端子入力 エッジ検出 (INTP11) | 端子 | 0140H | 00000140H | nextPC | PIC11 |
| | | 13 | INTP12 | 外部割り込み端子入力 エッジ検出 (INTP12) | 端子 | 0150H | 00000150H | nextPC | PIC12 |
| | | 14 | INTP13 | 外部割り込み端子入力 エッジ検出 (INTP16) | 端子 | 0160H | 00000160H | nextPC | PIC13 |
| | | 15 | INTP14 | 外部割り込み端子入力 エッジ検出 (INTP14) | 端子 | 0170H | 00000170H | nextPC | PIC14 |
| | | 16 | INTP15 | 外部割り込み端子入力 エッジ検出 (INTP15) | 端子 | 0180H | 00000180H | nextPC | PIC15 |
| | | 17 | INTP16 | 外部割り込み端子入力 エッジ検出 (INTP16) | 端子 | 0190H | 00000190H | nextPC | PIC16 |

注1. INTWDT2の場合の復帰については23. 2 (2) INTWDT2信号の場合を参照してください。

2. nは0-FHの値

表23 - 2 V850ES/JG3-Hの割り込み要因一覧 (2/4)

| 種 類 | 分 類 | デフォルト・ フイリテ | 名 称 | トリガ | 発生 ユニット | 例外 コード | ハンドラ・ アドレス | 復帰PC | 割り込み制御 レジスタ |
|-------|------------|-------------------------|------------------------------|------------------------------|------------|-----------|---------------|--------|----------------|
| マスカブル | 割り込み | 18 | INTP17 | 外部割り込み端子入力 エッジ検出 (INTP17) | 端子 | 01A0H | 000001A0H | nextPC | PIC17 |
| | | 19 | INTP18 | 外部割り込み端子入力 エッジ検出 (INTP18) | 端子 | 01B0H | 000001B0H | nextPC | PIC18 |
| | | 20 | INTTAB0OV | TAB0オーバフロー | TAB0 | 01C0H | 000001C0H | nextPC | TAB0OVIC |
| | | 21 | INTTAB0CC0 | TAB0キャプチャ0 / コンペア0一致 | TAB0 | 01D0H | 000001D0H | nextPC | TAB0CCIC0 |
| | | 22 | INTTAB0CC1 | TAB0キャプチャ1 / コンペア1一致 | TAB0 | 01E0H | 000001E0H | nextPC | TAB0CCIC1 |
| | | 23 | INTTAB0CC2 | TAB0キャプチャ2 / コンペア2一致 | TAB0 | 01F0H | 000001F0H | nextPC | TAB0CCIC2 |
| | | 24 | INTTAB0CC3 | TAB0キャプチャ3 / コンペア3一致 | TAB0 | 0200H | 00000200H | nextPC | TAB0CCIC3 |
| | | 25 | INTTAB1 OV ^{注1} | TAB1オーバフロー | TAB1 | 0210H | 00000210H | nextPC | TAB1OVIC |
| | | 26 | INTTAB1 CC0 ^{注2} | TAB1キャプチャ0 / コンペア0一致 | TAB1 | 0220H | 00000220H | nextPC | TAB1CCIC0 |
| | | 27 | INTTAB1CC1 | TAB1キャプチャ1 / コンペア1一致 | TAB1 | 0230H | 00000230H | nextPC | TAB1CCIC1 |
| | | 28 | INTTAB1CC2 | TAB1キャプチャ2 / コンペア2一致 | TAB1 | 0240H | 00000240H | nextPC | TAB1CCIC2 |
| | | 29 | INTTAB1CC3 | TAB1キャプチャ3 / コンペア3一致 | TAB1 | 0250H | 00000250H | nextPC | TAB1CCIC3 |
| | | 30 | INTTT0OV | TMT0オーバフロー | TMT0 | 0260H | 00000260H | nextPC | TT0OVIC |
| | | 31 | INTTT0CC0 | TMT0キャプチャ0 / コンペア0一致 | TMT0 | 0270H | 00000270H | nextPC | TT0CCIC0 |
| | | 32 | INTTT0CC1 | TMT0キャプチャ1 / コンペア1一致 | TMT0 | 0280H | 00000280H | nextPC | TT0CCIC1 |
| | | 33 | INTTT0EC | TMT0エンコーダ入力 | TMT0 | 0290H | 00000290H | nextPC | TT0ECIC |
| | | 34 | INTTAA0OV | TAA0オーバフロー | TAA0 | 02A0H | 000002A0H | nextPC | TAA0OVIC |
| | | 35 | INTTAA0CC0 | TAA0キャプチャ0 / コンペア0一致 | TAA0 | 02B0H | 000002B0H | nextPC | TAA0CCIC0 |
| | | 36 | INTTAA0CC1 | TAA0キャプチャ1 / コンペア1一致 | TAA0 | 02C0H | 000002C0H | nextPC | TAA0CCIC1 |
| | | 37 | INTTAA1OV | TAA1オーバフロー | TAA1 | 02D0H | 000002D0H | nextPC | TAA1OVIC |
| 38 | INTTAA1CC0 | TAA1キャプチャ0 / コンペア0一致 | TAA1 | 02E0H | 000002E0H | nextPC | TAA1CCIC0 | | |
| 39 | INTTAA1CC1 | TAA1キャプチャ1 / コンペア1一致 | TAA1 | 02F0H | 000002F0H | nextPC | TAA1CCIC1 | | |
| 40 | INTTAA2OV | TAA2オーバフロー | TAA2 | 0300H | 00000300H | nextPC | TAA2OVIC | | |

注1. TAB1を6相PWM出力モードで使用する場合は、TMQOPからのゼロ一致割り込み (TAB1TIOD) 要求として機能します。

2. TAB1を6相PWM出力モードで使用する場合は、TMQOPからのコンペア一致割り込み (TAB1TICD0) 要求として機能します。

表23 - 2 V850ES/JG3-Hの割り込み要因一覧 (3/4)

| 種類 | 分類 | デフォルト・ 優先度 | 名称 | トリガ | 発生 ユニット | 例外 コード | ハンドラ・ アドレス | 復帰PC | 割り込み制御 レジスタ |
|-------|------|---------------|---------------------|--|----------------|-----------|---------------|--------|-------------------|
| マスク可能 | 割り込み | 41 | INTTAA2CC0 | TAA2キャプチャ0 / コンペア0一致 | TAA2 | 0310H | 00000310H | nextPC | TAA2CCIC0 |
| | | 42 | INTTAA2CC1 | TAA2キャプチャ1 / コンペア1一致 | TAA2 | 0320H | 00000320H | nextPC | TAA2CCIC1 |
| | | 43 | INTTAA3OV | TAA3オーバフロー | TAA3 | 0330H | 00000330H | nextPC | TAA3OVIC |
| | | 44 | INTTAA3CC0 | TAA3キャプチャ0 / コンペア0一致 | TAA3 | 0340H | 00000340H | nextPC | TAA3CCIC0 |
| | | 45 | INTTAA3CC1 | TAA3キャプチャ1 / コンペア1一致 | TAA3 | 0350H | 00000350H | nextPC | TAA3CCIC1 |
| | | 46 | INTTAA4OV | TAA4オーバフロー | TAA4 | 0360H | 00000360H | nextPC | TAA4OVIC |
| | | 47 | INTTAA4CC0 | TAA4コンペア0一致 | TAA4 | 0370H | 00000370H | nextPC | TAA4CCIC0 |
| | | 48 | INTTAA4CC1 | TAA4コンペア1一致 | TAA4 | 0380H | 00000380H | nextPC | TAA4CCIC1 |
| | | 49 | INTTAA5OV | TAA5オーバフロー | TAA5 | 0390H | 00000390H | nextPC | TAA5OVIC |
| | | 50 | INTTAA5CC0 | TAA5キャプチャ0 / コンペア0一致 | TAA5 | 03A0H | 000003A0H | nextPC | TAA5CCIC0 |
| | | 51 | INTTAA5CC1 | TAA5キャプチャ1 / コンペア1一致 | TAA5 | 03B0H | 000003B0H | nextPC | TAA5CCIC1 |
| | | 52 | INTTM0EQ0 | TMM0コンペア一致 | TMM0 | 03C0H | 000003C0H | nextPC | TM0EQIC0 |
| | | 53 | INTTM1EQ0 | TMM1コンペア一致 | TMM1 | 03D0H | 000003D0H | nextPC | TM1EQIC0 |
| | | 54 | INTTM2EQ0 | TMM2コンペア一致 | TMM2 | 03E0H | 000003E0H | nextPC | TM2EQIC0 |
| | | 55 | INTTM3EQ0 | TMM3コンペア一致 | TMM3 | 03F0H | 000003F0H | nextPC | TM3EQIC0 |
| | | 56 | INTCF0R /INTIIC1 | CSIF0の受信終了 / CSIF0の受信エラー / IIC1の転送終了 | CSIF0 /IIC1 | 0400H | 00000400H | nextPC | CF0RIC /IICIC1 |
| | | 57 | INTCF0T | CSIF0の連続送信書き 込み許可 | CSIF0 | 0410H | 00000410H | nextPC | CF0TIC |
| | | 58 | INTCF1R | CSIF1の受信終了 / CSIF1の受信エラー | CSIF1 | 0420H | 00000420H | nextPC | CF1RIC |
| | | 59 | INTCF1T | CSIF1の連続送信書き 込み許可 | CSIF1 | 0430H | 00000430H | nextPC | CF1TIC |
| | | 60 | INTCF2R | CSIF2の受信終了 / CSIF2の受信エラー | CSIF2 | 0440H | 00000440H | nextPC | CF2RIC |
| | | 61 | INTCF2T | CSIF2の連続送信書き 込み許可 | CSIF2 | 0450H | 00000450H | nextPC | CF2TIC |
| | | 62 | INTCF3R | CSIF3の受信終了 / CSIF3の受信エラー | CSIF3 | 0460H | 00000460H | nextPC | CF3RIC |
| | | 63 | INTCF3T | CSIF3の連続送信書き 込み許可 | CSIF3 | 0470H | 00000470H | nextPC | CF3TIC |
| | | 64 | INTCF4R | CSIF4の受信終了 / CSIF4の受信エラー | CSIF4 | 0480H | 00000480H | nextPC | CF4RIC |
| | | 65 | INTCF4T | CSIF4の連続送信書き 込み許可 | CSIF4 | 0490H | 00000490H | nextPC | CF4TIC |

表23 - 2 V850ES/JG3-Hの割り込み要因一覧 (4/4)

| 種類 | 分類 | デフォルト・ 優先度 | 名称 | トリガ | 発生 ユニット | 例外 コード | ハンドラ・ アドレス | 復帰PC | 割り込み制御 レジスタ |
|-------|----------|---------------|------------------------|---|-----------------|-----------|---------------|--------|-------------------|
| マスカブル | 割り込み | 66 | INTUC0R | UARTC0の受信終了 / UARTC0の受信エラー | UARTC0 | 04A0H | 000004A0H | nextPC | UC0RIC |
| | | 67 | INTUC0T | UARTC0の連続送信 許可 | UARTC0 | 04B0H | 000004B0H | nextPC | UC0TIC |
| | | 68 | INTUC1R /INTIIC2 | UARTC1の受信終了 / UARTC1の受信エラー / IIC2転送終了 | UARTC1 /IIC2 | 04C0H | 000004C0H | nextPC | UC1RIC /IICIC2 |
| | | 69 | INTUC1T | UARTC1の連続送信 許可 | UARTC1 | 04D0H | 000004D0H | nextPC | UC1TIC |
| | | 70 | INTUC2R | UARTC2の受信終了 / UARTC2の受信エラー | UARTC2 | 04E0H | 000004E0H | nextPC | UC2RIC |
| | | 71 | INTUC2T | UARTC2の連続送信 許可 | UARTC2 | 04F0H | 000004F0H | nextPC | UC2TIC |
| | | 72 | INTUC3R/ INTIIC0 | UARTC3の受信終了 / UARTC0の受信エラー / IIC0転送終了 | UARTC3 /IIC0 | 0500H | 00000500H | nextPC | UC3RIC /IICIC0 |
| | | 73 | INTUC3T | UARTC3の連続送信 許可 | UARTC3 | 0510H | 00000510H | nextPC | UC3TIC |
| | | 74 | INTUC4R | UARTC4の受信終了 / UARTC4の受信エラー | UARTC4 | 0520H | 00000520H | nextPC | UC4RIC |
| | | 75 | INTUC4T | UARTC4の連続送信 許可 | UARTC4 | 0530H | 00000530H | nextPC | UC4TIC |
| | | 76 | INTAD | A/D変換終了 | A/D | 0540H | 00000540H | nextPC | ADIC |
| | | 77 | INTDMA0 | DMA0転送終了 | DMA | 0550H | 00000550H | nextPC | DMAIC0 |
| | | 78 | INTDMA1 | DMA1転送終了 | DMA | 0560H | 00000560H | nextPC | DMAIC1 |
| | | 79 | INTDMA2 | DMA2転送終了 | DMA | 0570H | 00000570H | nextPC | DMAIC2 |
| | | 80 | INTDMA3 | DMA3転送終了 | DMA | 0580H | 00000580H | nextPC | DMAIC3 |
| | | 81 | INTKR | キー・リターン割り込み | KR | 0590H | 00000590H | nextPC | KRIC |
| | | 82 | INTRTC0 | RTC定周期信号 | RTC | 05A0H | 000005A0H | nextPC | RTC0IC |
| | | 83 | INTRTC1 | RTCアラーム一致 | RTC | 05B0H | 000005B0H | nextPC | RTC1IC |
| | | 84 | INTRTC2 | RTCインターバル信号 | RTC | 05C0H | 000005C0H | nextPC | RTC2IC |
| | | 85 | INTC0ERR ^注 | CAN0エラー | CAN0 | 05D0H | 000005D0H | nextPC | ERRIC0 |
| | | 86 | INTC0WUP1 ^注 | CAN0ウエイク・アップ | CAN0 | 05E0H | 000005E0H | nextPC | WUPIC0 |
| | | 87 | INTC0REC ^注 | CAN0受信 | CAN0 | 05F0H | 000005F0H | nextPC | RECIC0 |
| | | 88 | INTC0TRX ^注 | CAN0送信 | CAN0 | 0600H | 00000600H | nextPC | TRXIC0 |
| 92 | INTUSBF0 | USBF割り込み | USBF | 0640H | 00000640H | nextPC | UFIC0 | | |
| 93 | INTUSBF1 | USBFレジューム割り込み | USBF | 0650H | 00000650H | nextPC | UFIC1 | | |

注 μ PD70F3770のみ

備考1. デフォルト・プライオリティ：複数の同一優先順位レベルのマスクブル割り込み要求信号が同時に発生している場合に優先される順位です。0が最高優先順位です。

ノンマスクブル割り込みの優先順位は、INTWDT2 > NMIとなります。

復帰PC：割り込み処理起動時に、CPUのEIPC、FEPCまたはDBPCにセーブされるプログラム・カウンタ（PC）のことです。なお、次の命令実行中にノンマスクブル / マスクブル割り込みを受け付けた場合の復帰PCはnextPCとはなりません（命令実行中に割り込みを受け付けると実行を中止し、割り込み処理完了後に再実行されます）。

- ・ロード命令（SLD.B, SLD.BU, SLD.H, SLD.HU, SLD.W）
- ・除算命令（DIV, DIVH, DIVU, DIVHU）
- ・PREPARE, DISPOSE命令（スタック・ポインタの更新前に割り込みが発生した場合のみ）

nextPC：割り込み / 例外処理後に処理を開始するPC値です。

2. 不正命令コード例外時の不正命令の実行アドレスは、（復帰PC - 4）で求められます。

表23 - 3 V850ES/JH3-Hの割り込み要因一覧 (1/4)

| 種類 | 分類 | デフォルト・ 優先度 | 名称 | トリガ | 発生 ユニット | 例外 コード | ハンドラ・ アドレス | 復帰PC | 割り込み制御 レジスタ |
|--------------|--------|------------------------------|----------------------|---------------------------------|------------|---------------------|---------------|--------|----------------|
| リセット | 割り込み | - | RESET | RESET端子入力/ 内部要因からのリセッ ト入力 | RESET | 0000H | 00000000H | 不定 | - |
| ノンマス カブル | 割り込み | - | NMI | NMI端子有効エッジ入力 | 端子 | 0010H | 00000010H | nextPC | - |
| | | - | INTWDT2 | WDT2のオーバフロー | WDT2 | 0020H | 00000020H | 注1 | - |
| ソフトウ エア例外 | 例外 | - | TRAP0n ^{注2} | TRAP命令 | - | 004nH ^{注2} | 00000040H | nextPC | - |
| | | - | TRAP1n ^{注2} | TRAP命令 | - | 005nH ^{注2} | 00000050H | nextPC | - |
| 例外トラップ | 例外 | - | ILGOP/ DBG0 | 不正命令コード/ DBTRAP命令 | - | 0060H | 00000060H | nextPC | - |
| マスカブル | 割り込み | 0 | INTLVI | 低電圧検出 | POCLVI | 0080H | 00000080H | nextPC | LVIIC |
| | | 1 | INTP00 | 外部割り込み端子入力 エッジ検出 (INTP00) | 端子 | 0090H | 00000090H | nextPC | PIC00 |
| | | 2 | INTP01 | 外部割り込み端子入力 エッジ検出 (INTP01) | 端子 | 00A0H | 000000A0H | nextPC | PIC01 |
| | | 3 | INTP02 | 外部割り込み端子入力 エッジ検出 (INTP02) | 端子 | 00B0H | 000000B0H | nextPC | PIC02 |
| | | 4 | INTP03 | 外部割り込み端子入力 エッジ検出 (INTP03) | 端子 | 00C0H | 000000C0H | nextPC | PIC03 |
| | | 5 | INTP04 | 外部割り込み端子入力 エッジ検出 (INTP04) | 端子 | 00D0H | 000000D0H | nextPC | PIC04 |
| | | 6 | INTP05 | 外部割り込み端子入力 エッジ検出 (INTP05) | 端子 | 00E0H | 000000E0H | nextPC | PIC05 |
| | | 7 | INTP06 | 外部割り込み端子入力 エッジ検出 (INTP06) | 端子 | 00F0H | 000000F0H | nextPC | PIC06 |
| | | 8 | INTP07 | 外部割り込み端子入力 エッジ検出 (INTP07) | 端子 | 0100H | 00000100H | nextPC | PIC07 |
| | | 9 | INTP08 | 外部割り込み端子入力 エッジ検出 (INTP08) | 端子 | 0110H | 00000110H | nextPC | PIC08 |
| | | 10 | INTP09 | 外部割り込み端子入力 エッジ検出 (INTP09) | 端子 | 0120H | 00000120H | nextPC | PIC09 |
| | | 11 | INTP10 | 外部割り込み端子入力 エッジ検出 (INTP10) | 端子 | 0130H | 00000130H | nextPC | PIC10 |
| | | 12 | INTP11 | 外部割り込み端子入力 エッジ検出 (INTP11) | 端子 | 0140H | 00000140H | nextPC | PIC11 |
| | | 13 | INTP12 | 外部割り込み端子入力 エッジ検出 (INTP12) | 端子 | 0150H | 00000150H | nextPC | PIC12 |
| | | 14 | INTP13 | 外部割り込み端子入力 エッジ検出 (INTP13) | 端子 | 0160H | 00000160H | nextPC | PIC13 |
| 15 | INTP14 | 外部割り込み端子入力 エッジ検出 (INTP14) | 端子 | 0170H | 00000170H | nextPC | PIC14 | | |

注1. INTWDT2の場合の復帰については23. 2. 2 (2) INTWDT2信号の場合を参照してください。

2. nは0-FHの値

表23 - 3 V850ES/JH3-Hの割り込み要因一覧 (2/4)

| 種類 | 分類 | デフォルト・ プライオリティ | 名称 | トリガ | 発生 ユニット | 例外 コード | ハンドラ・ アドレス | 復帰PC | 割り込み制御 レジスタ |
|-------|------|-------------------|------------------------------|------------------------------|------------|-----------|---------------|--------|----------------|
| マスカブル | 割り込み | 16 | INTP15 | 外部割り込み端子入力 エッジ検出 (INTP15) | 端子 | 0180H | 00000180H | nextPC | PIC15 |
| | | 17 | INTP16 | 外部割り込み端子入力 エッジ検出 (INTP16) | 端子 | 0190H | 00000190H | nextPC | PIC16 |
| | | 18 | INTP17 | 外部割り込み端子入力 エッジ検出 (INTP17) | 端子 | 01A0H | 000001A0H | nextPC | PIC17 |
| | | 19 | INTP18 | 外部割り込み端子入力 エッジ検出 (INTP18) | 端子 | 01B0H | 000001B0H | nextPC | PIC18 |
| | | 20 | INTTAB0OV | TAB0オーバフロー | TAB0 | 01C0H | 000001C0H | nextPC | TAB0OVIC |
| | | 21 | INTTAB0CC0 | TAB0キャプチャ0 / コンペア0一致 | TAB0 | 01D0H | 000001D0H | nextPC | TAB0CCIC0 |
| | | 22 | INTTAB0CC1 | TAB0キャプチャ1 / コンペア1一致 | TAB0 | 01E0H | 000001E0H | nextPC | TAB0CCIC1 |
| | | 23 | INTTAB0CC2 | TAB0キャプチャ2 / コンペア2一致 | TAB0 | 01F0H | 000001F0H | nextPC | TAB0CCIC2 |
| | | 24 | INTTAB0CC3 | TAB0キャプチャ3 / コンペア3一致 | TAB0 | 0200H | 00000200H | nextPC | TAB0CCIC3 |
| | | 25 | INTTAB1 OV ^{注1} | TAB1オーバフロー | TAB1 | 0210H | 00000210H | nextPC | TAB1OVIC |
| | | 26 | INTTAB1 CC0 ^{注2} | TAB1キャプチャ0 / コンペア0一致 | TAB1 | 0220H | 00000220H | nextPC | TAB1CCIC0 |
| | | 27 | INTTAB1CC1 | TAB1キャプチャ1 / コンペア1一致 | TAB1 | 0230H | 00000230H | nextPC | TAB1CCIC1 |
| | | 28 | INTTAB1CC2 | TAB1キャプチャ2 / コンペア2一致 | TAB1 | 0240H | 00000240H | nextPC | TAB1CCIC2 |
| | | 29 | INTTAB1CC3 | TAB1キャプチャ3 / コンペア3一致 | TAB1 | 0250H | 00000250H | nextPC | TAB1CCIC3 |
| | | 30 | INTTT0OV | TMT0オーバフロー | TMT0 | 0260H | 00000260H | nextPC | TT0OVIC |
| | | 31 | INTTT0CC0 | TMT0キャプチャ0 / コンペア0一致 | TMT0 | 0270H | 00000270H | nextPC | TT0CCIC0 |
| | | 32 | INTTT0CC1 | TMT0キャプチャ1 / コンペア1一致 | TMT0 | 0280H | 00000280H | nextPC | TT0CCIC1 |
| | | 33 | INTTT0EC | TMT0エンコーダ入力 | TMT0 | 0290H | 00000290H | nextPC | TT0ECIC |
| | | 34 | INTTAA0OV | TAA0オーバフロー | TAA0 | 02A0H | 000002A0H | nextPC | TAA0OVIC |
| | | 35 | INTTAA0CC0 | TAA0キャプチャ0 / コンペア0一致 | TAA0 | 02B0H | 000002B0H | nextPC | TAA0CCIC0 |
| | | 36 | INTTAA0CC1 | TAA0キャプチャ1 / コンペア1一致 | TAA0 | 02C0H | 000002C0H | nextPC | TAA0CCIC1 |
| | | 37 | INTTAA1OV | TAA1オーバフロー | TAA1 | 02D0H | 000002D0H | nextPC | TAA1OVIC |

注1. TAB1を6相PWM出力モードで使用する場合は、TMQOPからのゼロ一致割り込み (TAB1TIOD) 要求として機能する。

2. TAB1を6相PWM出力モードで使用する場合は、TMQOPからのコンペア一致割り込み (TAB1TICD0) 要求として機能する。

表23 - 3 V850ES/JH3-Hの割り込み要因一覧 (3/4)

| 種類 | 分類 | デフォルト・ 優先リティ | 名称 | トリガ | 発生 ユニット | 例外 コード | ハンドラ・ アドレス | 復帰PC | 割り込み制御 レジスタ |
|-------|------|-----------------|---------------------|--|----------------|-----------|---------------|--------|-------------------|
| マスカブル | 割り込み | 38 | INTTAA1CC0 | TAA1キャプチャ0 / コンペア0一致 | TAA1 | 02E0H | 000002E0H | nextPC | TAA1CCIC0 |
| | | 39 | INTTAA1CC1 | TAA1キャプチャ1 / コンペア1一致 | TAA1 | 02F0H | 000002F0H | nextPC | TAA1CCIC1 |
| | | 40 | INTTAA2OV | TAA2オーバフロー | TAA2 | 0300H | 00000300H | nextPC | TAA2OVIC |
| | | 41 | INTTAA2CC0 | TAA2キャプチャ0 / コンペア0一致 | TAA2 | 0310H | 00000310H | nextPC | TAA2CCIC0 |
| | | 42 | INTTAA2CC1 | TAA2キャプチャ1 / コンペア1一致 | TAA2 | 0320H | 00000320H | nextPC | TAA2CCIC1 |
| | | 43 | INTTAA3OV | TAA3オーバフロー | TAA3 | 0330H | 00000330H | nextPC | TAA3OVIC |
| | | 44 | INTTAA3CC0 | TAA3キャプチャ0 / コンペア0一致 | TAA3 | 0340H | 00000340H | nextPC | TAA3CCIC0 |
| | | 45 | INTTAA3CC1 | TAA3キャプチャ1 / コンペア1一致 | TAA3 | 0350H | 00000350H | nextPC | TAA3CCIC1 |
| | | 46 | INTTAA4OV | TAA4オーバフロー | TAA4 | 0360H | 00000360H | nextPC | TAA4OVIC |
| | | 47 | INTTAA4CC0 | TAA4コンペア0一致 | TAA4 | 0370H | 00000370H | nextPC | TAA4CCIC0 |
| | | 48 | INTTAA4CC1 | TAA4コンペア1一致 | TAA4 | 0380H | 00000380H | nextPC | TAA4CCIC1 |
| | | 49 | INTTAA5OV | TAA5オーバフロー | TAA5 | 0390H | 00000390H | nextPC | TAA5OVIC |
| | | 50 | INTTAA5CC0 | TAA5キャプチャ0 / コンペア0一致 | TAA5 | 03A0H | 000003A0H | nextPC | TAA5CCIC0 |
| | | 51 | INTTAA5CC1 | TAA5キャプチャ1 / コンペア1一致 | TAA5 | 03B0H | 000003B0H | nextPC | TAA5CCIC1 |
| | | 52 | INTTM0EQ0 | TMM0コンペア一致 | TMM0 | 03C0H | 000003C0H | nextPC | TM0EQIC0 |
| | | 53 | INTTM1EQ0 | TMM1コンペア一致 | TMM1 | 03D0H | 000003D0H | nextPC | TM1EQIC0 |
| | | 54 | INTTM2EQ0 | TMM2コンペア一致 | TMM2 | 03E0H | 000003E0H | nextPC | TM2EQIC0 |
| | | 55 | INTTM3EQ0 | TMM3コンペア一致 | TMM3 | 03F0H | 000003F0H | nextPC | TM3EQIC0 |
| | | 56 | INTCF0R /INTIIC1 | CSIF0の受信終了 / CSIF0の受信エラー / IIC1の転送終了 | CSIF0/ IIC1 | 0400H | 00000400H | nextPC | CF0RIC /IICIC1 |
| | | 57 | INTCF0T | CSIF0の連続送信書き 込み許可 | CSIF0 | 0410H | 00000410H | nextPC | CF0TIC |
| | | 58 | INTCF1R | CSIF1の受信終了 / CSIF1の受信エラー | CSIF1 | 0420H | 00000420H | nextPC | CF1RIC |
| | | 59 | INTCF1T | CSIF1の連続送信書き 込み許可 | CSIF1 | 0430H | 00000430H | nextPC | CF1TIC |
| | | 60 | INTCF2R | CSIF2の受信終了 / CSIF2の受信エラー | CSIF2 | 0440H | 00000440H | nextPC | CF2RIC |
| | | 61 | INTCF2T | CSIF2の連続送信書き 込み許可 | CSIF2 | 0450H | 00000450H | nextPC | CF2TIC |
| | | 62 | INTCF3R | CSIF3の受信終了 / CSIF3の受信エラー | CSIF3 | 0460H | 00000460H | nextPC | CF3RIC |

表23 - 3 V850ES/JH3-Hの割り込み要因一覧 (4/4)

| 種類 | 分類 | デフォルト・ 優先リティ | 名称 | トリガ | 発生 ユニット | 例外 コード | ハンドラ・ アドレス | 復帰PC | 割り込み制御 レジスタ |
|-------|----------|-----------------|------------------------|---|-----------------|-----------|---------------|--------|-------------------|
| マスカブル | 割り込み | 63 | INTCF3T | CSIF3の連続送信書き 込み許可 | CSIF3 | 0470H | 00000470H | nextPC | CF3TIC |
| | | 64 | INTCF4R | CSIF4の受信終了 / CSIF4の受信エラー | CSIF4 | 0480H | 00000480H | nextPC | CF4RIC |
| | | 65 | INTCF4T | CSIF4の連続送信書き 込み許可 | CSIF4 | 0490H | 00000490H | nextPC | CF4TIC |
| | | 66 | INTUC0R | UARTC0の受信終了 / UARTC0の受信エラー | UARTC0 | 04A0H | 000004A0H | nextPC | UC0RIC |
| | | 67 | INTUC0T | UARTC0の連続送信許可 | UARTC0 | 04B0H | 000004B0H | nextPC | UC0TIC |
| | | 68 | INTUC1R /INTIIC2 | UARTC1の受信終了 / UARTC1の受信エラー / IIC2転送終了 | UARTC1 /IIC2 | 04C0H | 000004C0H | nextPC | UC1RIC /IICIC2 |
| | | 69 | INTUC1T | UARTC1の連続送信許可 | UARTC1 | 04D0H | 000004D0H | nextPC | UC1TIC |
| | | 70 | INTUC2R | UARTC2の受信終了 / UARTC2の受信エラー | UARTC2 | 04E0H | 000004E0H | nextPC | UC2RIC |
| | | 71 | INTUC2T | UARTC2の連続送信許可 | UARTC2 | 04F0H | 000004F0H | nextPC | UC2TIC |
| | | 72 | INTUC3R/ INTIIC0 | UARTC3の受信終了 / UARTC0の受信エラー / IIC0転送終了 | UARTC3 /IIC0 | 0500H | 00000500H | nextPC | UC3RIC /IICIC0 |
| | | 73 | INTUC3T | UARTC3の連続送信許可 | UARTC3 | 0510H | 00000510H | nextPC | UC3TIC |
| | | 74 | INTUC4R | UARTC4の受信終了 / UARTC4の受信エラー | UARTC4 | 0520H | 00000520H | nextPC | UC4RIC |
| | | 75 | INTUC4T | UARTC4の連続送信許可 | UARTC4 | 0530H | 00000530H | nextPC | UC4TIC |
| | | 76 | INTAD | A/D変換終了 | A/D | 0540H | 00000540H | nextPC | ADIC |
| | | 77 | INTDMA0 | DMA0転送終了 | DMA | 0550H | 00000550H | nextPC | DMAIC0 |
| | | 78 | INTDMA1 | DMA1転送終了 | DMA | 0560H | 00000560H | nextPC | DMAIC1 |
| | | 79 | INTDMA2 | DMA2転送終了 | DMA | 0570H | 00000570H | nextPC | DMAIC2 |
| | | 80 | INTDMA3 | DMA3転送終了 | DMA | 0580H | 00000580H | nextPC | DMAIC3 |
| | | 81 | INTKR | キー・リターン割り込み | KR | 0590H | 00000590H | nextPC | KRIC |
| | | 82 | INTRTC0 | RTC定周期信号 | RTC | 05A0H | 000005A0H | nextPC | RTC0IC |
| | | 83 | INTRTC1 | RTCアラーム一致 | RTC | 05B0H | 000005B0H | nextPC | RTC1IC |
| | | 84 | INTRTC2 | RTCインターバル信号 | RTC | 05C0H | 000005C0H | nextPC | RTC2IC |
| | | 85 | INTC0ERR ^注 | CAN0エラー | CAN0 | 05D0H | 000005D0H | nextPC | ERRIC0 |
| | | 86 | INTC0WUP1 ^注 | CAN0ウエイク・アップ | CAN0 | 05E0H | 000005E0H | nextPC | WUPIC0 |
| | | 87 | INTC0REC ^注 | CAN0受信 | CAN0 | 05F0H | 000005F0H | nextPC | REICIC0 |
| | | 88 | INTC0TRX ^注 | CAN0送信 | CAN0 | 0600H | 00000600H | nextPC | TRXIC0 |
| 92 | INTUSBF0 | USB割り込み | USB | 0640H | 00000640H | nextPC | UFIC0 | | |
| 93 | INTUSBF1 | USBレジューム割り込み | USB | 0650H | 00000650H | nextPC | UFIC1 | | |

注 μ PD70F3771のみ

備考1. デフォルト・プライオリティ：複数の同一優先順位レベルのマスクブル割り込み要求信号が同時に発生している場合に優先される順位です。0が最高優先順位です。

ノンマスクブル割り込みの優先順位は、INTWDT2 > NMIとなります。

復帰PC：割り込み処理起動時に、CPUのEIPC、FEPCまたはDBPCにセーブされるプログラム・カウンタ（PC）のことです。なお、次の命令実行中にノンマスクブル / マスクブル割り込みを受け付けた場合の復帰PCはnextPCとはなりません（命令実行中に割り込みを受け付けると実行を中止し、割り込み処理完了後に再実行されます）。

- ・ロード命令（SLD.B, SLD.BU, SLD.H, SLD.HU, SLD.W）
- ・除算命令（DIV, DIVH, DIVU, DIVHU）
- ・PREPARE, DISPOSE命令（スタック・ポインタの更新前に割り込みが発生した場合のみ）

nextPC：割り込み / 例外処理後に処理を開始するPC値です。

2. 不正命令コード例外時の不正命令の実行アドレスは、（復帰PC - 4）で求められます。

23.2 ノンマスクابل割り込み

ノンマスクابل割り込み要求信号は、CPUが割り込み禁止（DI）状態でも無条件に受け付けられます。また、割り込み優先順位の対象にならず、すべての割り込み要求信号に対して最優先されます。

この製品のノンマスクابل割り込み要求信号には、次の2つがあります。

- ・ NMI端子入力（NMI）
- ・ ウォッチドッグ・タイマのオーバフローによるノンマスクابل割り込み要求信号（INTWDT2）

NMI端子の有効エッジは、“立ち上がりエッジ”、“立ち下がりエッジ”、“両エッジ”、“エッジ検出なし”の4種類から選択できます。

ウォッチドッグ・タイマ2のオーバフローによるノンマスクابل割り込み要求信号（INTWDT2）はWDTM2.WDM21, WDM20ビットを“01”と設定することで機能します。

複数のノンマスクابل割り込み要求信号が重なって発生した場合は、次の優先順位に従って順位の高い処理が実行されます（優先順位の低い割り込み要求信号は無視されます）。

INTWDT2 > NMI

なお、NMI処理中に、新たにNMI, INTWDT2要求信号が発生した場合は次のような処理を行います。

（1）NMI処理中に、新たにNMI要求信号が発生した場合

PSW.NPビットの値によらず、新たなNMI要求信号は保留されます。保留されたNMI要求信号は、現在実行中のNMI処理終了後（RETI命令実行後）に受け付けられます。

（2）NMI処理中に、新たにINTWDT2要求信号が発生した場合

NMI処理中にNPビットがセット（1）されたままであれば、新たなINTWDT2要求信号は保留されます。保留されたINTWDT2要求信号は、現在実行中のNMI処理終了後（RETI命令実行後）に受け付けられます。

NMI処理中にNPビットをクリア（0）すれば、新たに発生したINTWDT2要求信号が実行されます（NMI処理は中断されます）。

注意 ノンマスクابل割り込み要求信号（INTWDT2）によるノンマスクابل割り込み処理については23.2.2（2）INTWDT2信号の場合を参照してください。

図23 - 1 ノンマスクابل割り込み要求信号の受け付け動作 (1/2)



図23 - 1 ノンマスクابل割り込み要求信号の受け付け動作 (2/2)



23.2.1 動作

ノンマスクブル割り込み要求信号が発生した場合、CPUは次の処理を行い、ハンドラ・ルーチンへ制御を移します。

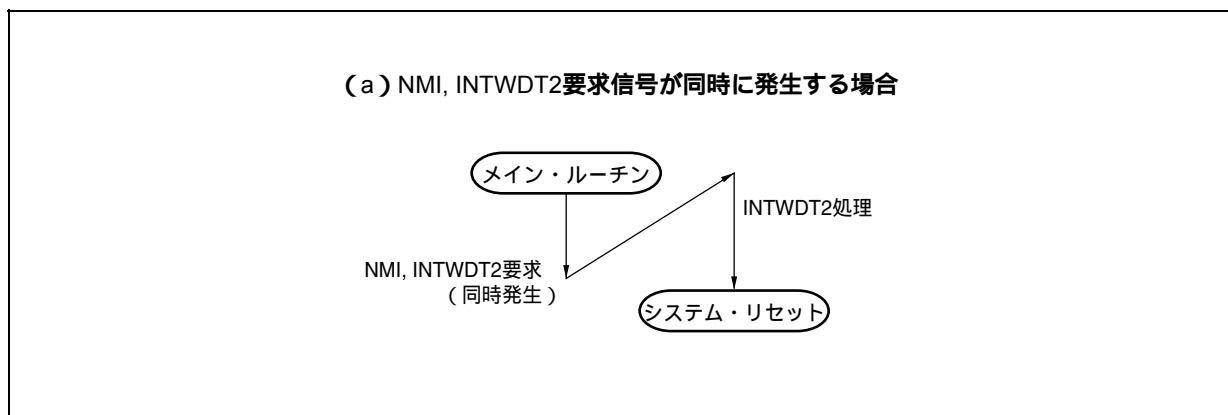
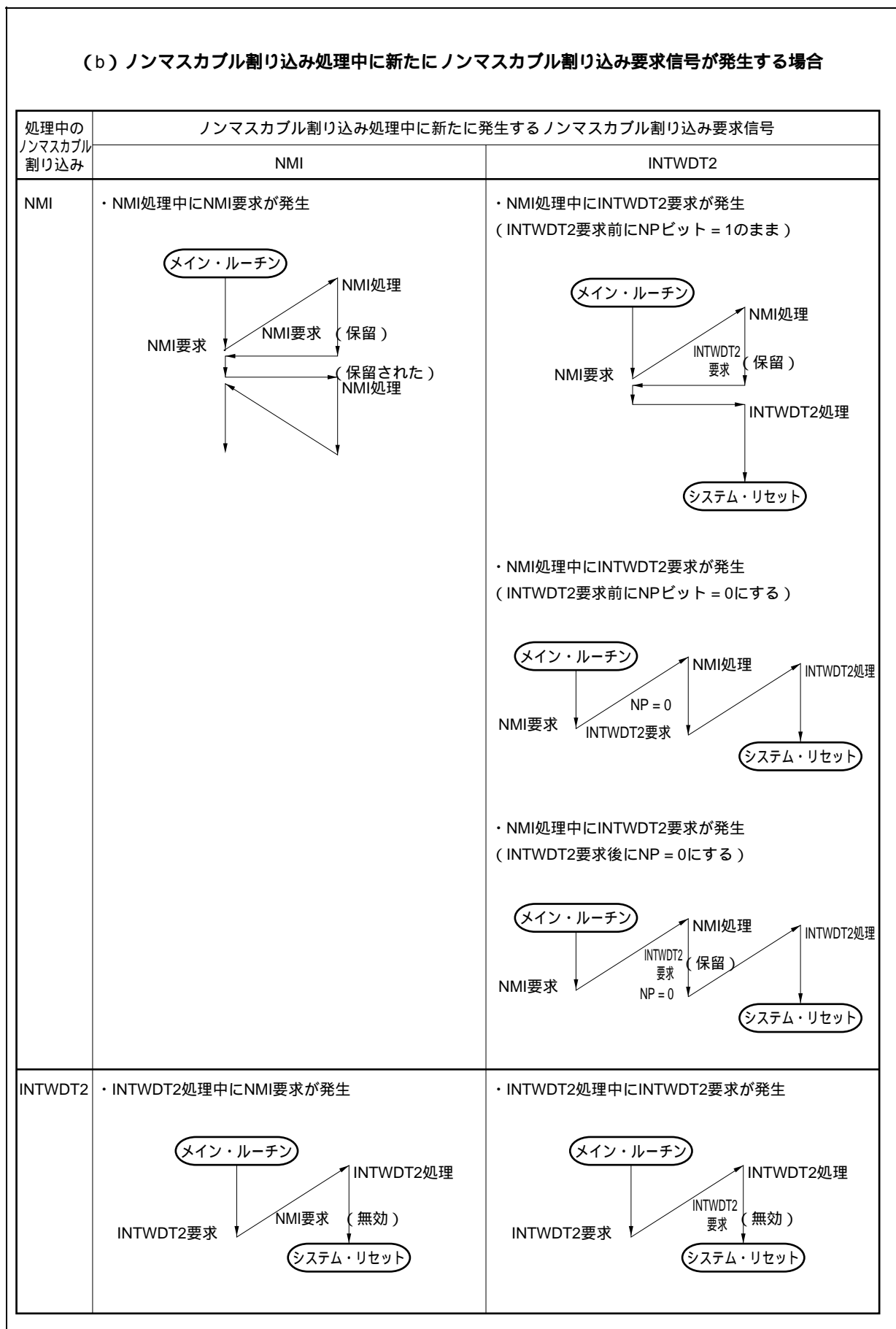
復帰PCをFEPCに退避します。

現在のPSWをFEPSWに退避します。

ECRの上位ハーフワード (FECC) に例外コード (0010H, 0020H) を書き込みます。

PSW.NP, IDビットをセット (1) し, PSW.EPビットをクリア (0) します。

PCにノンマスクブル割り込みに対するハンドラ・アドレス (00000010H, 00000020H) をセットし, 制御を移します。

ノンマスクブル割り込みの処理形態を次に示します。

図23 - 2 ノンマスクブル割り込みの処理形態

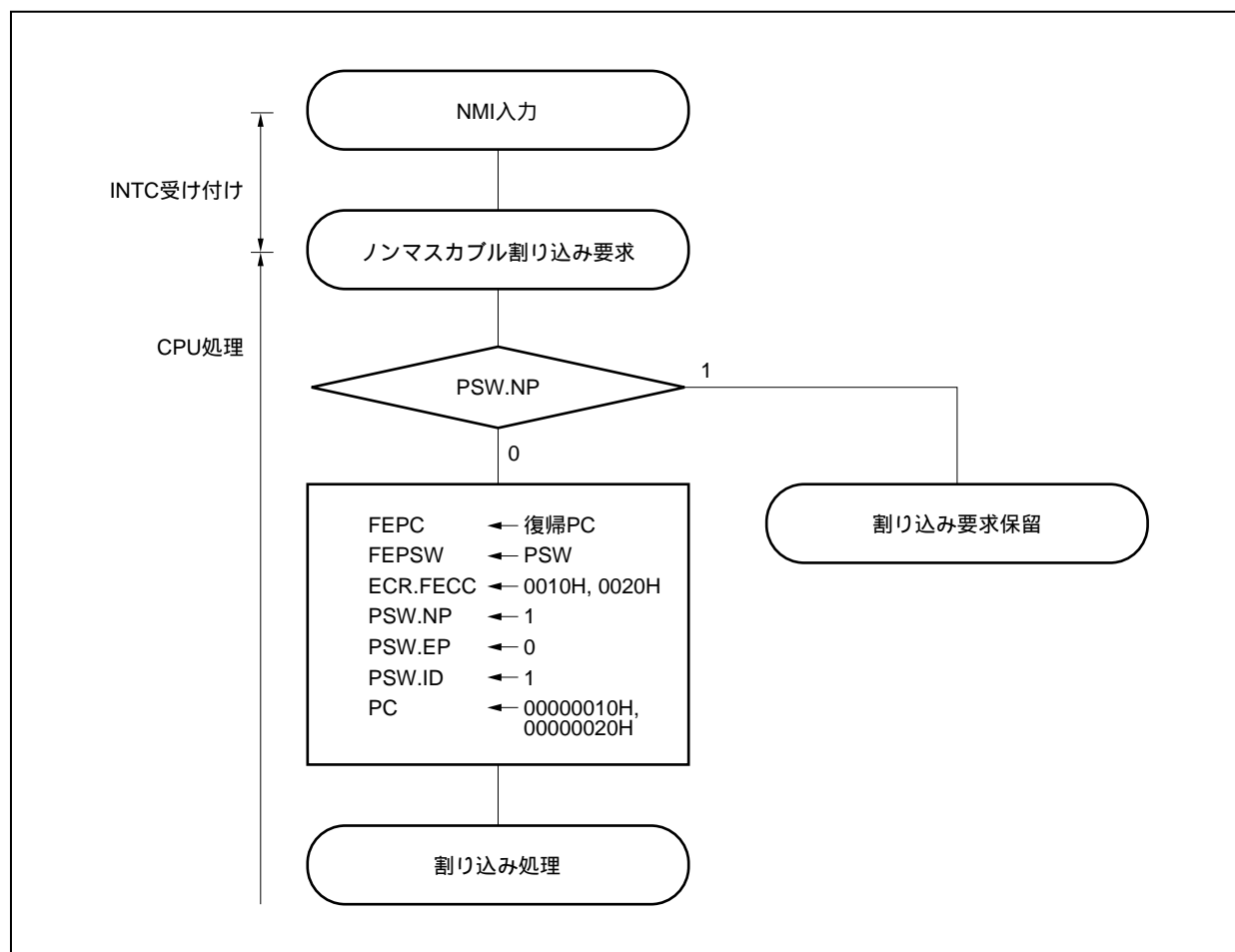

23.2.2 復 帰

(1) NMI端子入力の場合

NMI処理からの復帰は、RETI命令により行います。

RETI命令の実行により、CPUは次の処理を行い復帰PCのアドレスへの制御を移します。

PSW.EPビットが0かつPSW.NPビットが1なので、FEPC, FEPSWから復帰PC, PSWを取り出します。

取り出した復帰PCのアドレス、PSWの状態に制御を移します。

RETI命令の処理形態を次に示します。

図23 - 3 RETI命令の処理形態

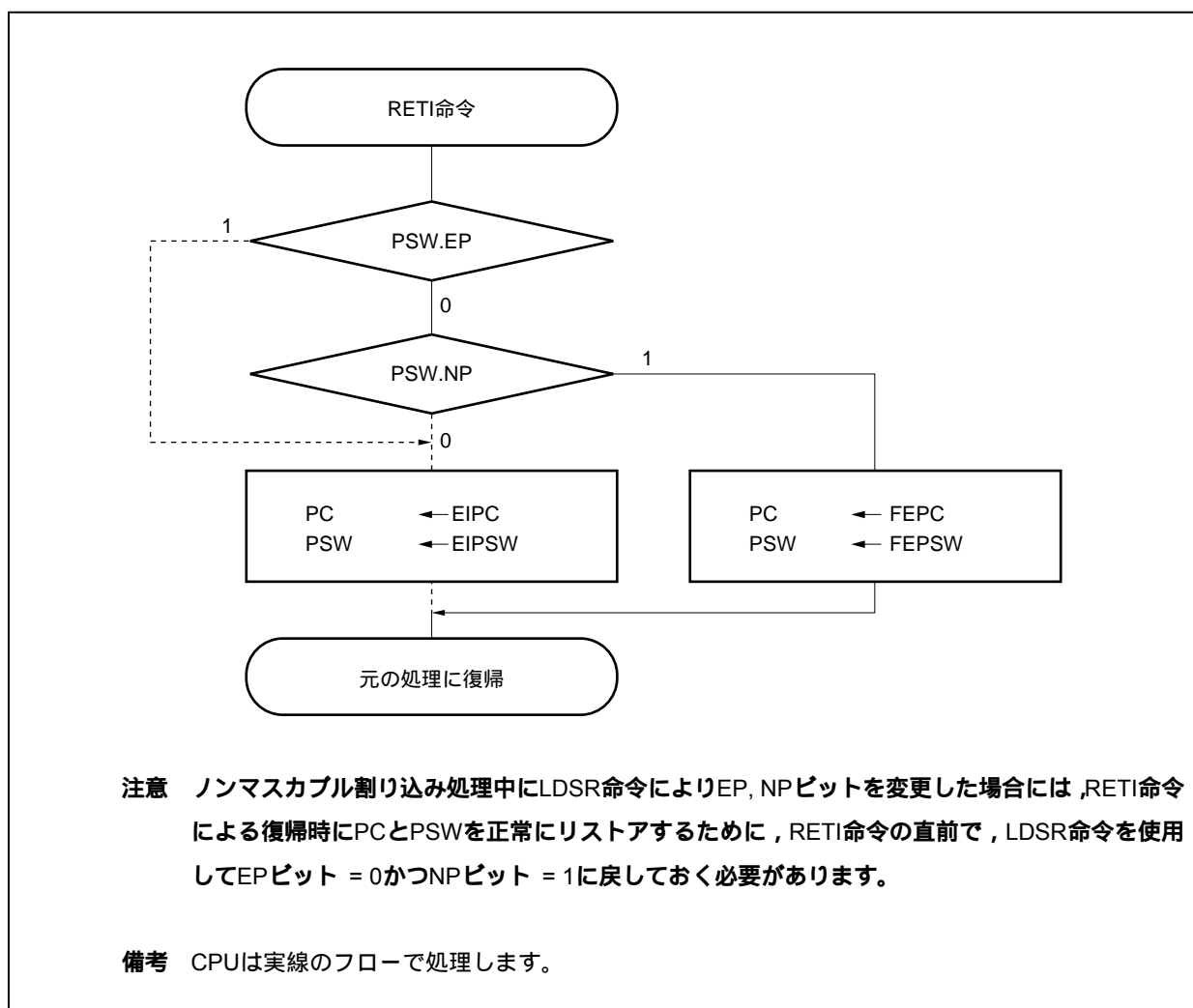

(2) INTWDT2信号の場合

ノンマスクابل割り込み要求 (INTWDT2) によるノンマスクابل割り込み処理実行後に, RETI命令による復帰はできません。次に示すソフトウェア・リセット処理を実行してください。

図23 - 4 ソフトウェア・リセット処理

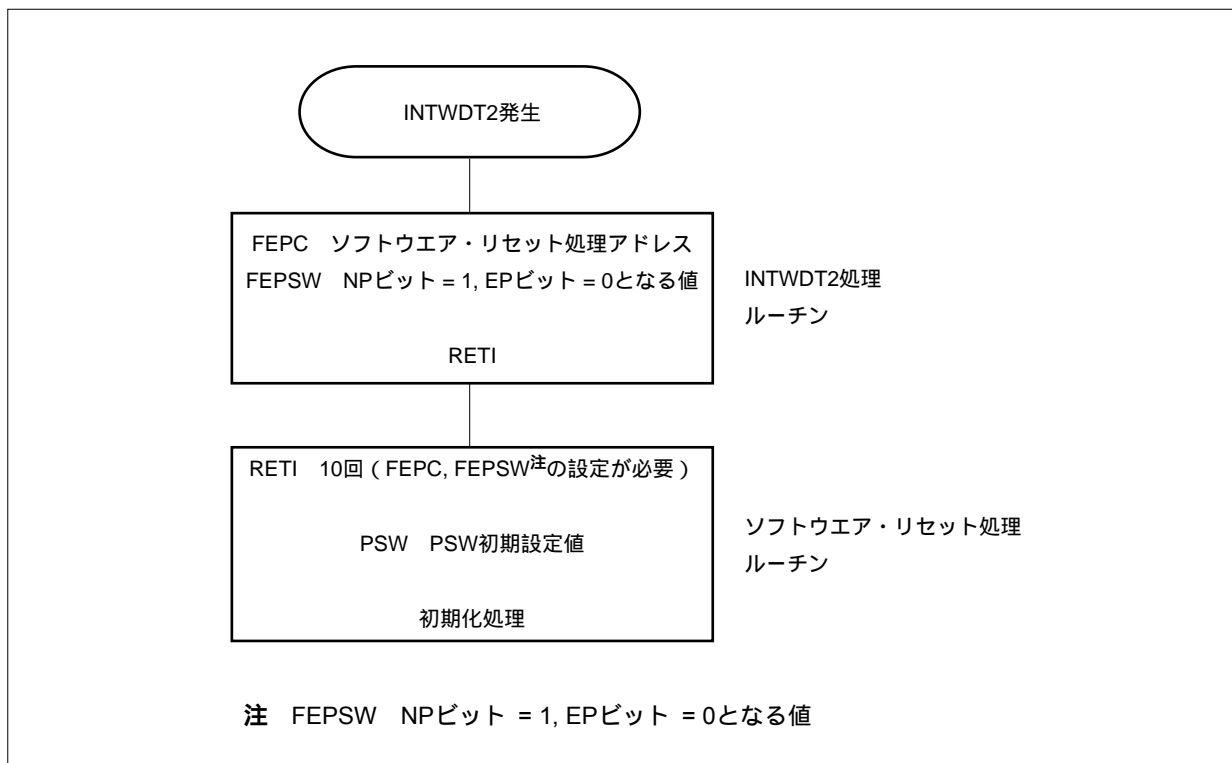

23.2.3 NPフラグ

NPフラグは, ノンマスクابل割り込みの処理中であることを示すステータス・フラグです。

ノンマスクابل割り込み要求信号を受け付けるとセットされ, ノンマスクابل割り込み要求をマスクして多重割り込みを禁止します。

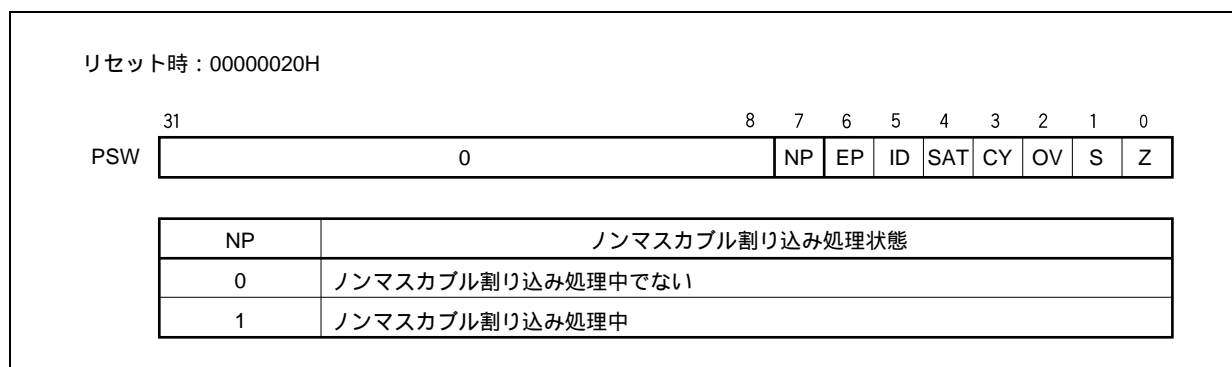

23.3 マスカブル割り込み

マスカブル割り込み要求信号は、割り込み制御レジスタにより、割り込み受け付けをマスクできる割り込み要求信号で、84-91種類の割り込み要因があります。

複数のマスカブル割り込み要求信号が同時に発生した場合は、デフォルト優先順位により、その優先順位が決定します。また、デフォルト優先順位とは別に、割り込み制御レジスタによって、8レベルの割り込み優先順位を設定できます（プログラマブル優先順位制御）。

割り込み要求信号が受け付けられると割り込み禁止（DI）状態になり、以後のマスカブル割り込み要求信号の受け付けを禁止します。

割り込み処理ルーチン内でEI命令を実行すると割り込み許可（EI）状態となり、受け付け中の割り込み要求信号の優先順位レベル（割り込み制御レジスタで指定）よりも高い優先順位の割り込み要求信号の受け付けを許可します。同一レベル同士のネスティングはできません。

ただし、多重割り込みを許可するときは、EI命令を実行する前にEIPC, EIPSWをメモリ、または汎用レジスタに退避し、RETI命令を実行する前にDIを行って、EIPC, EIPSWを元の値に復帰してください。

23.3.1 動作

マスカブル割り込みが発生した場合、CPUは次の処理を行い、ハンドラ・ルーチンへ制御を移します。

復帰PCをEIPCに退避します。

現在のPSWをEIPSWに退避します。

ECRの下位ハーフワード（EICC）に例外コードを書き込みます。

PSW.IDビットをセット（1）し、PSW.EPビットをクリア（0）します。

PCに各割り込みに対するハンドラ・アドレスをセットし、制御を移します。

なお、INTCでマスクされているマスカブル割り込み要求信号と、ほかの割り込み処理中（PSW.NPビット = 1またはIDビット = 1）に発生したマスカブル割り込み要求信号は、INTC内部で保留されます。この場合、マスクを解除するか、またはRETI命令、LDSR命令を使用してNPビット = 0かつIDビット = 0にすると、保留していたマスカブル割り込み要求信号の優先順位に従い、新たなマスカブル割り込み処理が開始されます。

マスカブル割り込みの処理形態を次に示します。

図23 - 5 マスカブル割り込みの処理形態

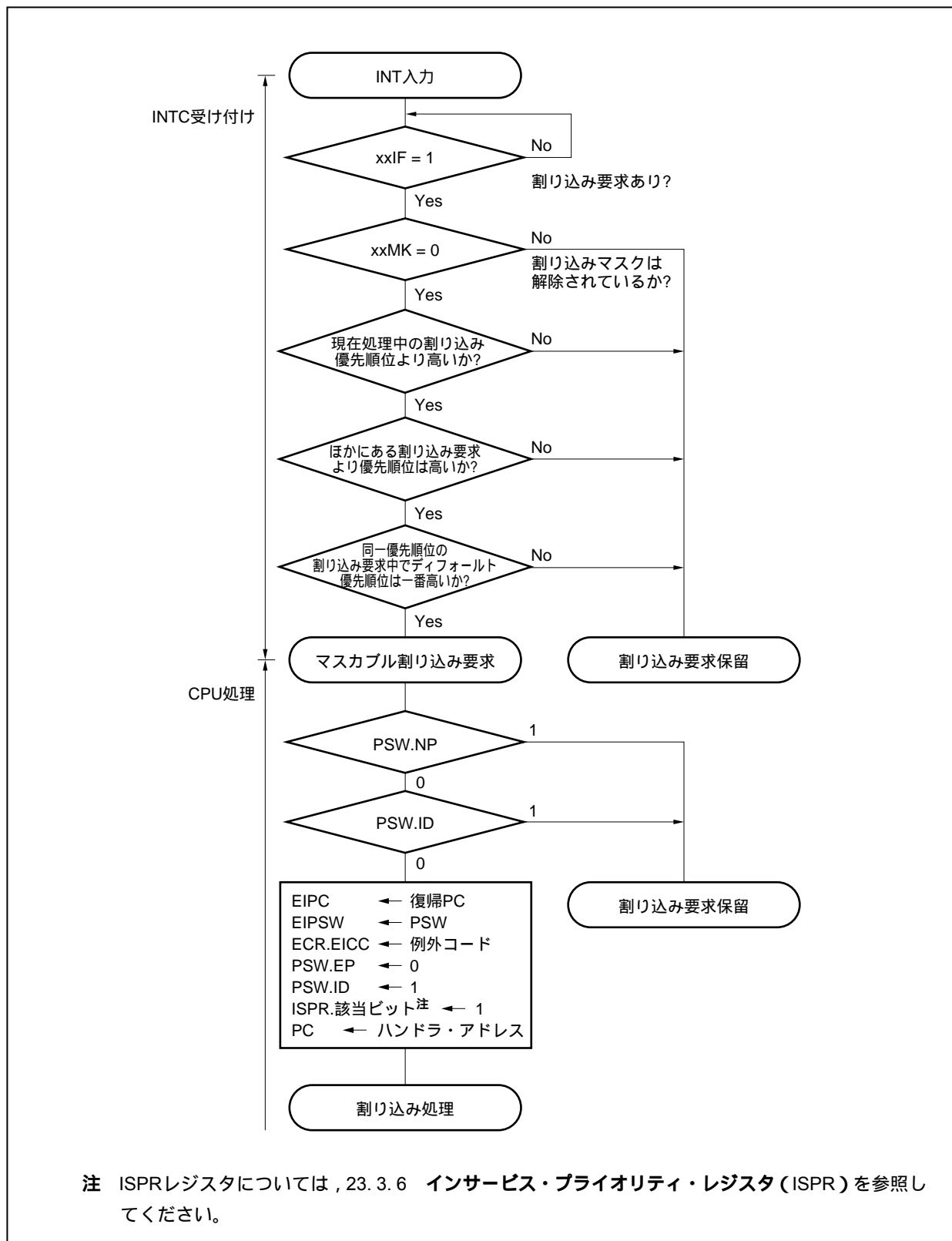

23.3.2 復 帰

マスクابل割り込み処理からの復帰は、RETI命令により行います。

RETI命令の実行により、CPUは次の処理を行い復帰PCのアドレスへ制御を移します。

PSW.EPビットが0かつPSW.NPビットが0なので、EIPC、EIPSWから復帰PC、PSWを取り出します。

取り出した復帰PCのアドレス、PSWの状態に制御を移します。

RETI命令の処理形態を次に示します。

図23 - 6 RETI命令の処理形態

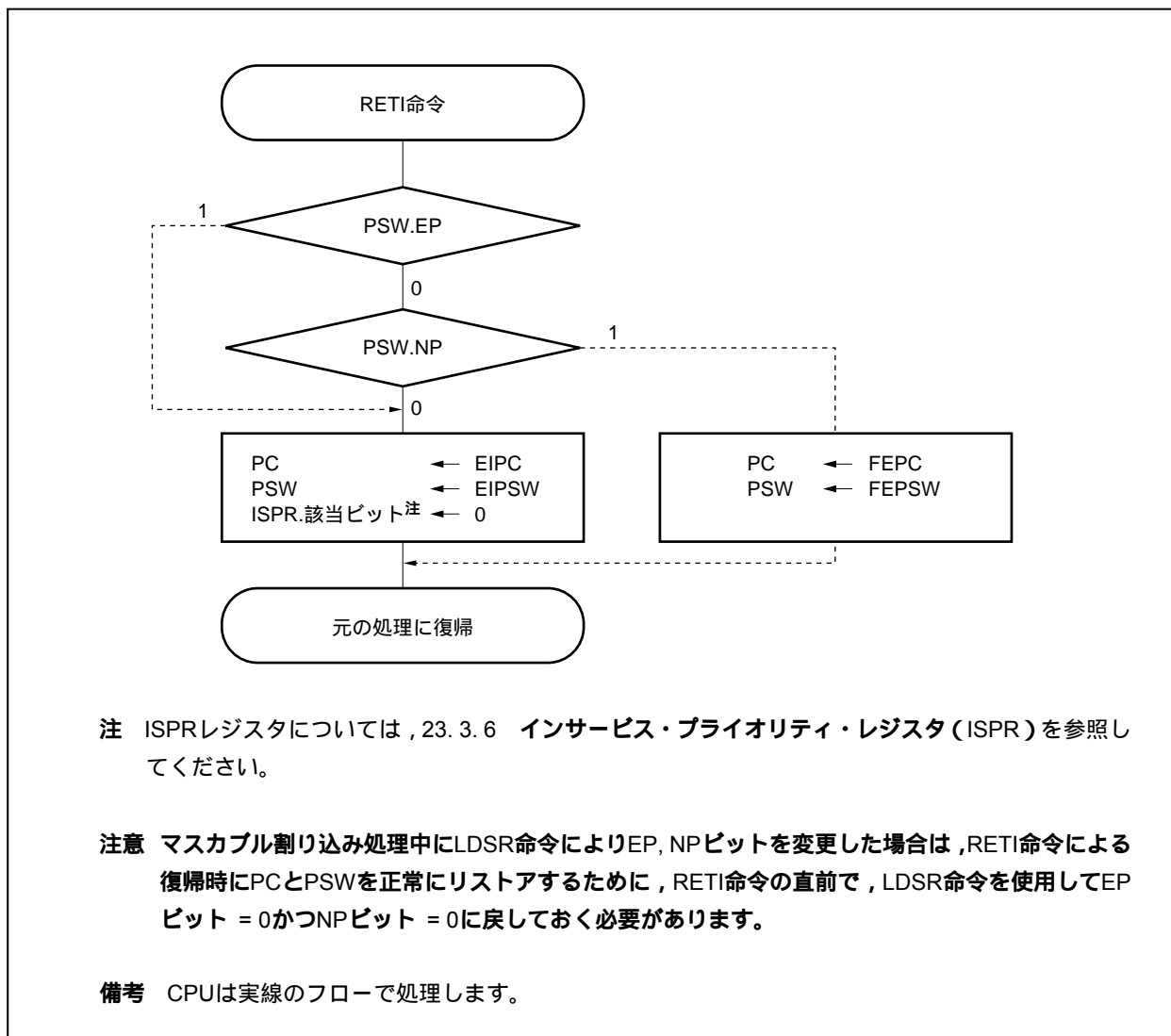

23.3.3 マスカブル割り込みの優先順位

INTCは、割り込み処理中にさらに別の割り込みを受け付ける多重割り込みの処理を行います。多重割り込みは、優先順位によって制御できます。

優先順位制御には、デフォルト優先順位による制御と、割り込み制御レジスタ (xxICn) の割り込み優先順位指定ビット (xxPRn) によるプログラマブル優先順位制御があります。デフォルト優先順位制御は、xxPRnビットによる複数の同一優先順位レベルの割り込みが同時に発生している場合、各割り込み要求信号にあらかじめ割り付けてある優先順位 (デフォルト優先順位) に従って割り込みを処理します (表23 - 2, 表23 - 3参照)。プログラマブル優先順位制御は、各割り込み要求信号を優先順位指定フラグの設定によって8レベルに分けます。

なお、割り込み要求信号を受け付けるとPSW.IDフラグが自動的にセット (1) されるので、多重割り込みを使用する場合は、割り込み処理プログラム中でEI命令を実行するなどしてIDフラグをクリア (0) し、割り込み許可状態にしてください。

備考 xx : 各周辺ユニット識別名称 (表23 - 4 割り込み制御レジスタ (xxICn) 参照)

n : 周辺ユニット番号 (表23 - 4 割り込み制御レジスタ (xxICn) 参照)

図23 - 7 割り込み処理中にほかの割り込み要求信号が発生した場合の処理例 (1/2)



図23 - 7 割り込み処理中にほかの割り込み要求信号が発生した場合の処理例 (2/2)



図23 - 8 同時発生した割り込み要求信号の処理例

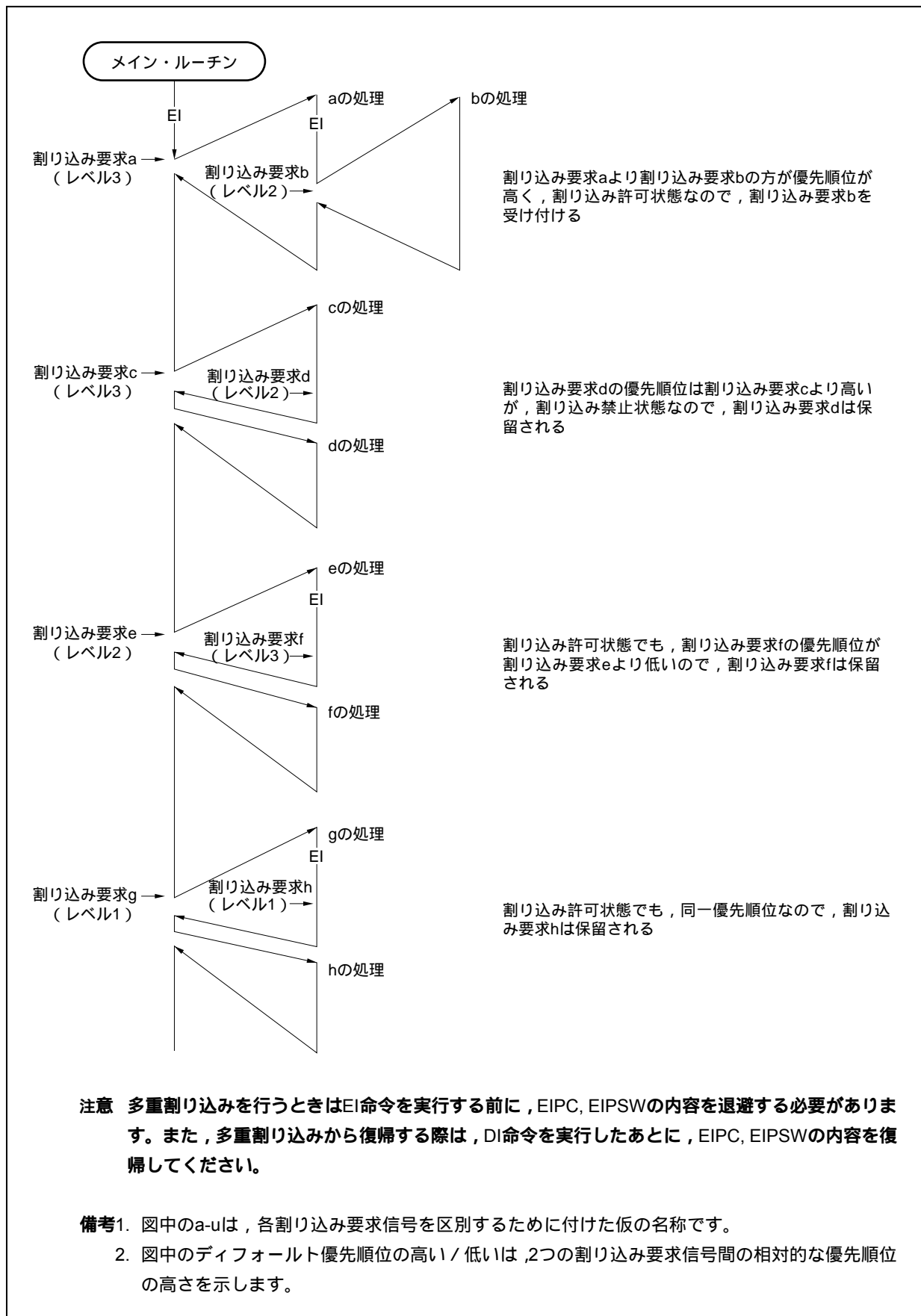

23.3.4 割り込み制御レジスタ (xxICn)

割り込み要求信号 (マスカブル割り込み) ごとに割り当てられ, 各割り込みに対する制御条件を設定します。

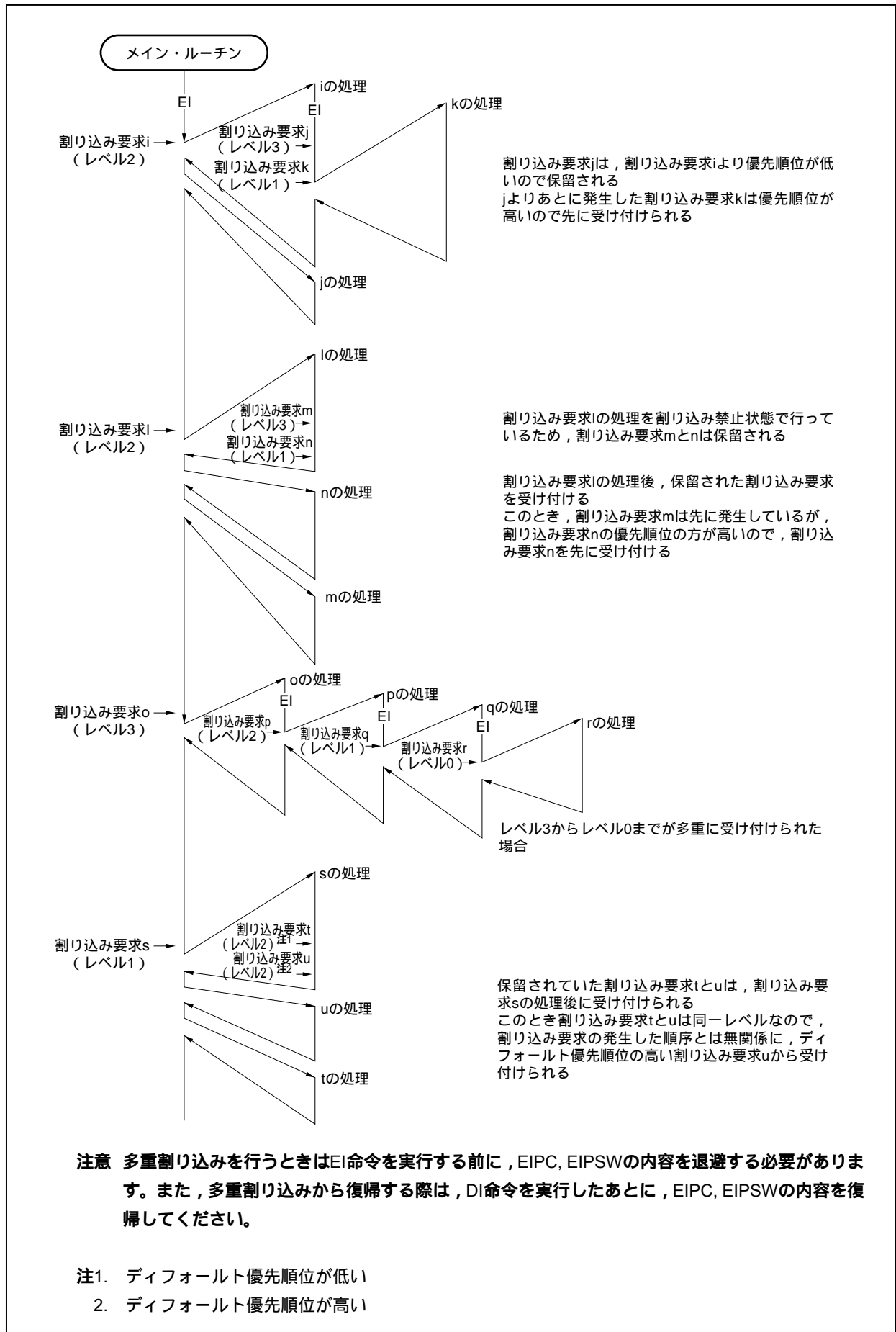
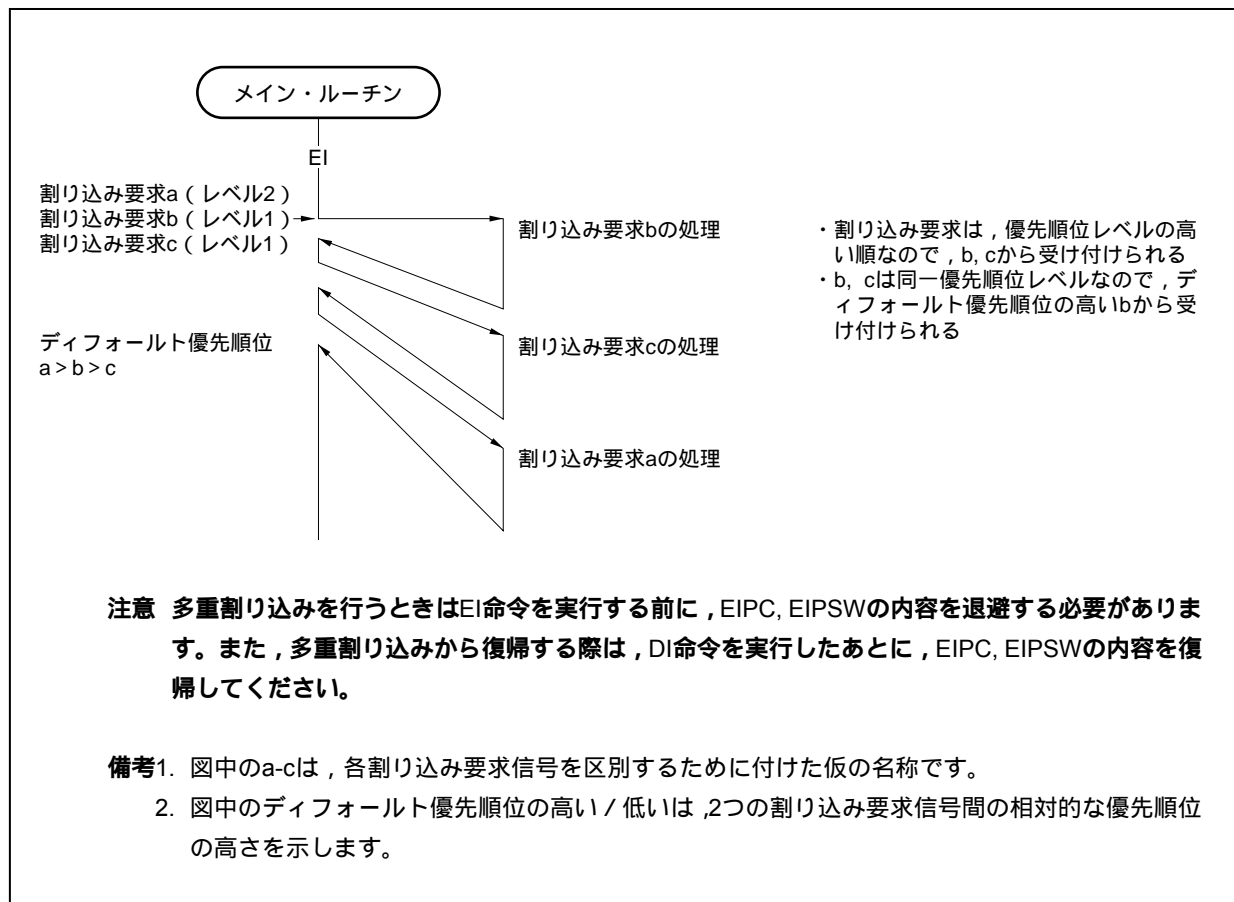
8/1ビット単位でリード/ライト可能です。

リセットにより47Hになります。

注意 xxICn.xxIFnビットを読み出す場合は, 割り込み禁止 (DI) 状態または割り込みをマスクした状態で行ってください。割り込み許可 (EI) 状態または割り込みマスクを解除した状態でxxIFnビットを読み出すと, 割り込みの受け付けとビットの読み出しのタイミングが競合した場合に, 正常な値が読み出せないことがあります。

リセット時: 47H R/W アドレス: FFFFF110H-FFFFFF184H

| | | | | | | | | |
|-------|-------|-------|---|---|---|--------|--------|--------|
| | ⑦ | ⑥ | 5 | 4 | 3 | 2 | 1 | 0 |
| xxICn | xxIFn | xxMKn | 0 | 0 | 0 | xxPRn2 | xxPRn1 | xxPRn0 |

| | |
|-------|------------------------|
| xxIFn | 割り込み要求フラグ ^注 |
| 0 | 割り込み要求信号なし |
| 1 | 割り込み要求信号あり |

| | |
|-------|----------------|
| xxMKn | 割り込みマスク・フラグ |
| 0 | 割り込み処理を許可 |
| 1 | 割り込み処理を禁止 (保留) |

| | | | |
|--------|--------|--------|----------------|
| xxPRn2 | xxPRn1 | xxPRn0 | 割り込み優先順位指定ビット |
| 0 | 0 | 0 | レベル0 (最高位) を指定 |
| 0 | 0 | 1 | レベル1を指定 |
| 0 | 1 | 0 | レベル2を指定 |
| 0 | 1 | 1 | レベル3を指定 |
| 1 | 0 | 0 | レベル4を指定 |
| 1 | 0 | 1 | レベル5を指定 |
| 1 | 1 | 0 | レベル6を指定 |
| 1 | 1 | 1 | レベル7 (最低位) を指定 |

注 割り込み要求信号が受け付けられるとハードウェアにより自動的にリセットされます。

備考 xx : 各周辺ユニット識別名称 (表23-4 割り込み制御レジスタ (xxICn) 参照)
n : 周辺ユニット番号 (表23-4 割り込み制御レジスタ (xxICn) 参照)

各割り込み制御レジスタのアドレスとビットを次に示します。

表23 - 4 割り込み制御レジスタ (xxICn) (1/3)

| アドレス | レジスタ | ビット | | | | | | | |
|-----------|--------------------|-----------|-----------|---|---|---|-------------|-------------|-------------|
| | | | | 5 | 4 | 3 | 2 | 1 | 0 |
| FFFFF110H | LVIIC | LVIIIF | LVIMK | 0 | 0 | 0 | LVIPR2 | LVIPR1 | LVIPR0 |
| FFFFF112H | PIC00 ^注 | PIF00 | PMK00 | 0 | 0 | 0 | PPR002 | PPR001 | PPR000 |
| FFFFF114H | PIC01 ^注 | PIF01 | PMK01 | 0 | 0 | 0 | PPR012 | PPR011 | PPR010 |
| FFFFF116H | PIC02 | PIF02 | PMK02 | 0 | 0 | 0 | PPR022 | PPR021 | PPR020 |
| FFFFF118H | PIC03 | PIF03 | PMK03 | 0 | 0 | 0 | PPR032 | PPR031 | PPR030 |
| FFFFF11AH | PIC04 | PIF04 | PMK04 | 0 | 0 | 0 | PPR042 | PPR041 | PPR040 |
| FFFFF11CH | PIC05 | PIF05 | PMK05 | 0 | 0 | 0 | PPR052 | PPR051 | PPR050 |
| FFFFF11EH | PIC06 ^注 | PIF06 | PMK06 | 0 | 0 | 0 | PPR062 | PPR061 | PPR060 |
| FFFFF120H | PIC07 | PIF07 | PMK07 | 0 | 0 | 0 | PPR072 | PPR071 | PPR070 |
| FFFFF122H | PIC08 | PIF08 | PMK08 | 0 | 0 | 0 | PPR082 | PPR081 | PPR080 |
| FFFFF124H | PIC09 | PIF09 | PMK09 | 0 | 0 | 0 | PPR092 | PPR091 | PPR090 |
| FFFFF126H | PIC10 | PIF10 | PMK10 | 0 | 0 | 0 | PPR102 | PPR101 | PPR100 |
| FFFFF128H | PIC11 | PIF11 | PMK11 | 0 | 0 | 0 | PPR112 | PPR111 | PPR110 |
| FFFFF12AH | PIC12 | PIF12 | PMK12 | 0 | 0 | 0 | PPR122 | PPR121 | PPR120 |
| FFFFF12CH | PIC13 | PIF13 | PMK13 | 0 | 0 | 0 | PPR132 | PPR131 | PPR130 |
| FFFFF12EH | PIC14 | PIF14 | PMK14 | 0 | 0 | 0 | PPR142 | PPR141 | PPR140 |
| FFFFF130H | PIC15 | PIF15 | PMK15 | 0 | 0 | 0 | PPR152 | PPR151 | PPR150 |
| FFFFF132H | PIC16 | PIF16 | PMK16 | 0 | 0 | 0 | PPR162 | PPR161 | PPR160 |
| FFFFF134H | PIC17 | PIF17 | PMK17 | 0 | 0 | 0 | PPR172 | PPR171 | PPR170 |
| FFFFF136H | PIC18 | PIF18 | PMK18 | 0 | 0 | 0 | PPR182 | PPR181 | PPR180 |
| FFFFF138H | TAB0OVIC | TAB0OVIF | TAB0OVMK | 0 | 0 | 0 | TAB0OVPPR2 | TAB0OVPPR1 | TAB0OVPPR0 |
| FFFFF13AH | TAB0CCIC0 | TAB0CCIF0 | TAB0CCMK0 | 0 | 0 | 0 | TAB0CCPPR2 | TAB0CCPPR1 | TAB0CCPPR00 |
| FFFFF13CH | TAB0CCIC1 | TAB0CCIF1 | TAB0CCMK1 | 0 | 0 | 0 | TAB0CCPPR12 | TAB0CCPPR11 | TAB0CCPPR10 |
| FFFFF13EH | TAB0CCIC2 | TAB0CCIF2 | TAB0CCMK2 | 0 | 0 | 0 | TAB0CCPPR22 | TAB0CCPPR21 | TAB0CCPPR20 |
| FFFFF140H | TAB0CCIC3 | TAB0CCIF3 | TAB0CCMK3 | 0 | 0 | 0 | TAB0CCPPR32 | TAB0CCPPR31 | TAB0CCPPR30 |
| FFFFF142H | TAB1OVIC | TAB1OVIF | TAB1OVMK | 0 | 0 | 0 | TAB1OVPPR2 | TAB1OVPPR1 | TAB1OVPPR0 |
| FFFFF144H | TAB1CCIC0 | TAB1CCIF0 | TAB1CCMK0 | 0 | 0 | 0 | TAB1CCPPR2 | TAB1CCPPR1 | TAB1CCPPR00 |
| FFFFF146H | TAB1CCIC1 | TAB1CCIF1 | TAB1CCMK1 | 0 | 0 | 0 | TAB1CCPPR12 | TAB1CCPPR11 | TAB1CCPPR10 |
| FFFFF148H | TAB1CCIC2 | TAB1CCIF2 | TAB1CCMK2 | 0 | 0 | 0 | TAB1CCPPR22 | TAB1CCPPR21 | TAB1CCPPR20 |
| FFFFF14AH | TAB1CCIC3 | TAB1CCIF3 | TAB1CCMK3 | 0 | 0 | 0 | TAB1CCPPR32 | TAB1CCPPR31 | TAB1CCPPR30 |
| FFFFF14CH | TT0OVIC | TT0OVIF | TT0OVMK | 0 | 0 | 0 | TT0OVPPR2 | TT0OVPPR1 | TT0OVPPR0 |
| FFFFF14EH | TT0CCIC0 | TT0CCIF0 | TT0CCMK0 | 0 | 0 | 0 | TT0CCPPR2 | TT0CCPPR1 | TT0CCPPR00 |
| FFFFF150H | TT0CCIC1 | TT0CCIF1 | TT0CCMK1 | 0 | 0 | 0 | TT0CCPPR12 | TT0CCPPR11 | TT0CCPPR10 |
| FFFFF152H | TT0IECIC | TT0IECIF | TT0IECMK | 0 | 0 | 0 | TT0IECPPR2 | TT0IECPPR1 | TT0IECPPR0 |
| FFFFF154H | TAA0OVIC | TAA0OVIF | TAA0OVMK | 0 | 0 | 0 | TAA0OVPPR2 | TAA0OVPPR1 | TAA0OVPPR0 |
| FFFFF156H | TAA0CCIC0 | TAA0CCIF0 | TAA0CCMK0 | 0 | 0 | 0 | TAA0CCPPR2 | TAA0CCPPR1 | TAA0CCPPR00 |
| FFFFF158H | TAA0CCIC1 | TAA0CCIF1 | TAA0CCMK1 | 0 | 0 | 0 | TAA0CCPPR12 | TAA0CCPPR11 | TAA0CCPPR10 |
| FFFFF15AH | TAA1OVIC | TAA1OVIF | TAA1OVMK | 0 | 0 | 0 | TAA1OVPPR2 | TAA1OVPPR1 | TAA1OVPPR0 |
| FFFFF15CH | TAA1CCIC0 | TAA1CCIF0 | TAA1CCMK0 | 0 | 0 | 0 | TAA1CCPPR2 | TAA1CCPPR1 | TAA1CCPPR00 |
| FFFFF15EH | TAA1CCIC1 | TAA1CCIF1 | TAA1CCMK1 | 0 | 0 | 0 | TAA1CCPPR12 | TAA1CCPPR11 | TAA1CCPPR10 |

注 V850ES/JH3-Hのみ

表23 - 4 割り込み制御レジスタ (xxICn) (2/3)

| アドレス | レジスタ | ビット | | | | | | | |
|-----------|-------------------|-------------------|-------------------|---|---|---|-----------------------|-----------------------|-----------------------|
| | | | | 5 | 4 | 3 | 2 | 1 | 0 |
| FFFFF160H | TAA2OVIC | TAA2OVIF | TAA2OVMK | 0 | 0 | 0 | TAA2OVPPR2 | TAA2OVPPR1 | TAA2OVPPR0 |
| FFFFF162H | TAA2CCIC0 | TAA2CCIF0 | TAA2CCMK0 | 0 | 0 | 0 | TAA2CCPPR02 | TAA2CCPPR01 | TAA2CCPPR00 |
| FFFFF164H | TAA2CCIC1 | TAA2CCIF1 | TAA2CCMK1 | 0 | 0 | 0 | TAA2CCPPR12 | TAA2CCPPR11 | TAA2CCPPR10 |
| FFFFF166H | TAA3OVIC | TAA3OVIF | TAA3OVMK | 0 | 0 | 0 | TAA3OVPPR2 | TAA3OVPPR1 | TAA3OVPPR0 |
| FFFFF168H | TAA3CCIC0 | TAA3CCIF0 | TAA3CCMK0 | 0 | 0 | 0 | TAA3CCPPR02 | TAA3CCPPR01 | TAA3CCPPR00 |
| FFFFF16AH | TAA3CCIC1 | TAA3CCIF1 | TAA3CCMK1 | 0 | 0 | 0 | TAA3CCPPR12 | TAA3CCPPR11 | TAA3CCPPR10 |
| FFFFF16CH | TAA4OVIC | TAA4OVIF | TAA4OVMK | 0 | 0 | 0 | TAA4OVPPR2 | TAA4OVPPR1 | TAA4OVPPR0 |
| FFFFF16EH | TAA4CCIC0 | TAA4CCIF0 | TAA4CCMK0 | 0 | 0 | 0 | TAA4CCPPR02 | TAA4CCPPR01 | TAA4CCPPR00 |
| FFFFF170H | TAA4CCIC1 | TAA4CCIF1 | TAA4CCMK1 | 0 | 0 | 0 | TAA4CCPPR12 | TAA4CCPPR11 | TAA4CCPPR10 |
| FFFFF172H | TAA5OVIC | TAA5OVIF | TAA5OVMK | 0 | 0 | 0 | TAA5OVPPR2 | TAA5OVPPR1 | TAA5OVPPR0 |
| FFFFF174H | TAA5CCIC0 | TAA5CCIF0 | TAA5CCMK0 | 0 | 0 | 0 | TAA5CCPPR02 | TAA5CCPPR01 | TAA5CCPPR00 |
| FFFFF176H | TAA5CCIC1 | TAA5CCIF1 | TAA5CCMK1 | 0 | 0 | 0 | TAA5CCPPR12 | TAA5CCPPR11 | TAA5CCPPR10 |
| FFFFF178H | TM0EQIC0 | TM0EQIF0 | TM0EQMK0 | 0 | 0 | 0 | TM0EQPR02 | TM0EQPR01 | TM0EQPR00 |
| FFFFF17AH | TM1EQIC0 | TM1EQIF0 | TM1EQMK0 | 0 | 0 | 0 | TM1EQPR02 | TM1EQPR01 | TM1EQPR00 |
| FFFFF17CH | TM2EQIC0 | TM2EQIF0 | TM2EQMK0 | 0 | 0 | 0 | TM2EQPR02 | TM2EQPR01 | TM2EQPR00 |
| FFFFF17EH | TM3EQIC0 | TM3EQIF0 | TM3EQMK0 | 0 | 0 | 0 | TM3EQPR02 | TM3EQPR01 | TM3EQPR00 |
| FFFFF180H | CF0RIC/ IICIC1 | CF0RIF/ IICIF1 | CF0RMK/ IICMK1 | 0 | 0 | 0 | CF0RPPR2/ IICPPR12 | CF0RPPR1/ IICPPR11 | CF0RPPR0/ IICPPR10 |
| FFFFF182H | CF0TIC | CF0TIF | CF0TMK | 0 | 0 | 0 | CF0TPPR2 | CF0TPPR1 | CF0TPPR0 |
| FFFFF184H | CF1RIC | CF1RIF | CF1RMK | 0 | 0 | 0 | CF1RPPR2 | CF1RPPR1 | CF1RPPR0 |
| FFFFF186H | CF1TIC | CF1TIF | CF1TMK | 0 | 0 | 0 | CF1TPPR2 | CF1TPPR1 | CF1TPPR0 |
| FFFFF188H | CF2RIC | CF2RIF | CF2RMK | 0 | 0 | 0 | CF2RPPR2 | CF2RPPR1 | CF2RPPR0 |
| FFFFF18AH | CF2TIC | CF2TIF | CF2TMK | 0 | 0 | 0 | CF2TPPR2 | CF2TPPR1 | CF2TPPR0 |
| FFFFF18CH | CF3RIC | CF3RIF | CF3RMK | 0 | 0 | 0 | CF3RPPR2 | CF3RPPR1 | CF3RPPR0 |
| FFFFF18EH | CF3TIC | CF3TIF | CF3TMK | 0 | 0 | 0 | CF3TPPR2 | CF3TPPR1 | CF3TPPR0 |
| FFFFF190H | CF4RIC | CF4RIF | CF4RMK | 0 | 0 | 0 | CF4RPPR2 | CF4RPPR1 | CF4RPPR0 |
| FFFFF192H | CF4TIC | CF4TIF | CF4TMK | 0 | 0 | 0 | CF4TPPR2 | CF4TPPR1 | CF4TPPR0 |
| FFFFF194H | UC0RIC | UC0RIF | UC0RMK | 0 | 0 | 0 | UC0RPPR2 | UC0RPPR1 | UC0RPPR0 |
| FFFFF196H | UC0TIC | UC0TIF | UC0TMK | 0 | 0 | 0 | UC0TPPR2 | UC0TPPR1 | UC0TPPR0 |
| FFFFF198H | UC1RIC/ IICIC2 | UC1RIF/ IICIF2 | UC1RMK/ IICMK2 | 0 | 0 | 0 | UC1RPPR2/ IICPPR22 | UC1RPPR1/ IICPPR21 | UC1RPPR0/ IICPPR20 |
| FFFFF19AH | UC1TIC | UC1TIF | UC1TMK | 0 | 0 | 0 | UC1TPPR2 | UC1TPPR1 | UC1TPPR0 |
| FFFFF19CH | UC2RIC | UC2RIF | UC2RMK | 0 | 0 | 0 | UC2RPPR2 | UC2RPPR1 | UC2RPPR0 |
| FFFFF19EH | UC2TIC | UC2TIF | UC2TMK | 0 | 0 | 0 | UC2TPPR2 | UC2TPPR1 | UC2TPPR0 |
| FFFFF1A0H | UC3RIC/ IICIC0 | UC3RIF/ IICIF0 | UC3RMK/ IICMK0 | 0 | 0 | 0 | UC3RPPR2/ IICPPR02 | UC3RPPR1/ IICPPR01 | UC3RPPR0/ IICPPR00 |
| FFFFF1A2H | UC3TIC | UC3TIF | UC3TMK | 0 | 0 | 0 | UC3TPPR2 | UC3TPPR1 | UC3TPPR0 |
| FFFFF1A4H | UC4RIC | UC4RIF | UC4RMK | 0 | 0 | 0 | UC4RPPR2 | UC4RPPR1 | UC4RPPR0 |
| FFFFF1A6H | UC4TIC | UC4TIF | UC4TMK | 0 | 0 | 0 | UC4TPPR2 | UC4TPPR1 | UC4TPPR0 |
| FFFFF1A8H | ADIC | ADIF | ADMK | 0 | 0 | 0 | ADPPR2 | ADPPR1 | ADPPR0 |
| FFFFF1AAH | DMAIC0 | DMAIC0 | DMAMK0 | 0 | 0 | 0 | DMAPPR02 | DMAPPR01 | DMAPPR00 |
| FFFFF1ACH | DMAIC1 | DMAIC1 | DMAMK1 | 0 | 0 | 0 | DMAPPR12 | DMAPPR11 | DMAPPR10 |

表23 - 4 割り込み制御レジスタ (xxICn) (3/3)

| アドレス | レジスタ | ビット | | | | | | | |
|------------|---------------------|---------|------------------|---|---|---|----------------------|----------------------|----------------------|
| | | | | 5 | 4 | 3 | 2 | 1 | 0 |
| FFFFFF1AEH | DMAIC2 | DMAIC2 | DMAMK2 | 0 | 0 | 0 | DMAPPR22 | DMAPPR21 | DMAPPR20 |
| FFFFFF1B0H | DMAIC3 | DMAIC3 | DMAMK3 | 0 | 0 | 0 | DMAPPR32 | DMAPPR31 | DMAPPR30 |
| FFFFFF1B2H | KRIC | KRIF | KRMK | 0 | 0 | 0 | KRPPR2 | KRPPR1 | KRPPR0 |
| FFFFFF1B4H | RTC0IC | RTC0IF | RTC0MK | 0 | 0 | 0 | RTC0PPR2 | RTC0PPR1 | RTC0PPR0 |
| FFFFFF1B6H | RTC1IC | RTC1IF | RTC1MK | 0 | 0 | 0 | RTC1PPR2 | RTC1PPR1 | RTC1PPR0 |
| FFFFFF1B8H | RTC2IC | RTC2IF | RTC2MK | 0 | 0 | 0 | RTC2PPR2 | RTC2PPR1 | RTC2PPR0 |
| FFFFFF1BAH | ERRIC0 ^注 | ERRIF0 | ERRMK0 | 0 | 0 | 0 | ERRPPR02 | ERRPPR01 | ERRPPR00 |
| FFFFFF1BCH | WUPIC0 ^注 | WUPIF0 | WUPMK0 | 0 | 0 | 0 | WUPPPR02 | WUPPPR01 | WUPPPR00 |
| FFFFFF1BEH | REIC0 ^注 | REICIF0 | RECMK0 | 0 | 0 | 0 | RECPPR02 | RECPPR01 | RECPPR00 |
| FFFFFF1C0H | TRXIC0 ^注 | TRXIF0 | TRXMK0/ IEMK2 | 0 | 0 | 0 | TRXPPR02/ IEPPR22 | TRXPPR01/ IEPPR21 | TRXPPR00/ IEPPR20 |
| FFFFFF1C8H | UFIC0 | UFIC0 | UFMK0 | 0 | 0 | 0 | UFPPR02 | UFPPR01 | UFPPR00 |
| FFFFFF1CAH | UFIC1 | UFIC1 | UFMK1 | 0 | 0 | 0 | UFPPR12 | UFPPR11 | UFPPR10 |

注 μ PD70F3770, 70F3771のみ

23. 3. 5 割り込みマスク・レジスタ0-5 (IMR0-IMR5)

マスク割込みに対する割り込みマスク状態を設定します。IMR0-IMR5レジスタのxxMKnビットとxxlCn.xxMKnビットは、それぞれ連結しています。

IMRmレジスタは、16ビット単位でリード/ライト可能です。

IMRmレジスタの上位8ビットをIMRmHレジスタ、下位8ビットをIMRmLレジスタとして使用する場合は、8/1ビット単位でリード/ライト可能です (m = 0-5)。

リセットによりFFFFHになります。

注意 デバイス・ファイルでは、xxlCn.xxMKnビットを予約語として定義しています。したがって、xxMKnビットの名称でビット操作を行うと、IMRmレジスタではなくxxlCnレジスタを書き換えます (結果としてIMRmレジスタも書き換わります)。

(1/2)

リセット時：FFFFH R/W アドレス：IMR5 FFFFF10AH,
IMR5L FFFFF10AH, IMR5H FFFFF10BH

| | | | | | | | | |
|-----------------------------|----------------------|----------------------|----------------------|--------|--------|--------|------|----------------------|
| | 15 | 14 | 13 | 12 | 11 | 10 | 9 | 8 |
| IMR5 (IMR5H ^{注1}) | 1 | 1 | UFMK1 | UFMK0 | 1 | 1 | 1 | TRXMK0 ^{注2} |
| | 7 | 6 | 5 | 4 | 3 | 2 | 1 | 0 |
| IMR5L | RECMK0 ^{注2} | WUPMK0 ^{注2} | ERRMK0 ^{注2} | RTC2MK | RTC1MK | RTC0MK | KRMK | DMAMK3 |

リセット時：FFFFH R/W アドレス：IMR4 FFFFF108H,
IMR4L FFFFF108H, IMR4H FFFFF109H

| | | | | | | | | |
|-----------------------------|--------|--------|--------|-------------------|--------|--------|--------|-------------------|
| | 15 | 14 | 13 | 12 | 11 | 10 | 9 | 8 |
| IMR4 (IMR4H ^{注1}) | DMAMK2 | DMAMK1 | DMAMK0 | ADMK | UC4TMK | UC4RMK | UC3TMK | UC3RMK/ IICMK0 |
| | 7 | 6 | 5 | 4 | 3 | 2 | 1 | 0 |
| IMR4L | UC2TMK | UC2RMK | UC1TMK | UC1RMK/ IICMK2 | UC0TMK | UC0RMK | CF3TMK | CF3RMK |

リセット時：FFFFH R/W アドレス：IMR3 FFFFF106H,
IMR3L FFFFF106H, IMR3H FFFFF107H

| | | | | | | | | |
|-----------------------------|----------|----------|----------|----------|-----------|-----------|----------|-------------------|
| | 15 | 14 | 13 | 12 | 11 | 10 | 9 | 8 |
| IMR3 (IMR3H ^{注1}) | CF3TMK | CF3RMK | CF2TMK | CF2RMK | CF1TMK | CF1RMK | CF0TMK | CF0RMK/ IICMK1 |
| | 7 | 6 | 5 | 4 | 3 | 2 | 1 | 0 |
| IMR3L | TM3EQMK0 | TM2EQMK0 | TM1EQMK0 | TM0EQMK0 | TAA5CCMK1 | TAA5CCMK0 | TAA5OVMK | TAA4CCMK1 |

- 注1. IMR3-IMR5レジスタのビット8-15を8/1ビット単位でリード/ライトする場合は、IMR3H-IMR5Hレジスタのビット0-7として指定してください。
2. μ PD70F3770, 70F3771のみ

注意 IMR5レジスタのビット9-11, 14, 15には1を設定してください。変更した場合の動作は保証できません。

備考 xx : 各周辺ユニット識別名称 (表23 - 4 割り込み制御レジスタ (xxlCn) 参照)
n : 周辺ユニット番号 (表23 - 4 割り込み制御レジスタ (xxlCn) 参照)

リセット時：FFFFH R/W アドレス：IMR2 FFFFF104H,
IMR2L FFFFF104H, IMR2H FFFFF105H

| | | | | | | | | |
|-----------------------------|-----------|-----------|-----------|-----------|-----------|-----------|-----------|-----------|
| | 15 | 14 | 13 | 12 | 11 | 10 | 9 | 8 |
| IMR2 (IMR2H ^{注1}) | TAA4CCMK0 | TAA4OVMK | TAA3CCMK1 | TAA3CCMK0 | TAA3OVMK | TAA2CCMK1 | TAA2CCMK0 | TAA2OVMK |
| | 7 | 6 | 5 | 4 | 3 | 2 | 1 | 0 |
| IMR2L | TAA1CCMK1 | TAA1CCMK0 | TAA1OVMK | TAA0CCMK1 | TAA0CCMK0 | TAA0OVMK | TMTIECMK | TMT0CCMK1 |

リセット時：FFFFH R/W アドレス：IMR1 FFFFF102H,
IMR1L FFFFF102H, IMR1H FFFFF103H

| | | | | | | | | |
|-----------------------------|-----------|-----------|-----------|-----------|-----------|-----------|----------|-----------|
| | 15 | 14 | 13 | 12 | 11 | 10 | 9 | 8 |
| IMR1 (IMR1H ^{注1}) | TT0CCMK0 | TT0OVMK | TAB1CCMK3 | TAB1CCMK2 | TAB1CCMK1 | TAB1CCMK0 | TAB1OVMK | TAB0CCMK3 |
| | 7 | 6 | 5 | 4 | 3 | 2 | 1 | 0 |
| IMR1L | TAB0CCMK2 | TAB0CCMK1 | TAB0CCMK0 | TAB0OVMK | PMK18 | PMK17 | PMK16 | PMK15 |

リセット時：FFFFH R/W アドレス：IMR0 FFFFF100H,
IMR0L FFFFF100H, IMR0H FFFFF101H

| | | | | | | | | |
|-----------------------------|---------------------|-------|---------------------|---------------------|-------|---------------------|---------------------|-------|
| | 15 | 14 | 13 | 12 | 11 | 10 | 9 | 8 |
| IMR0 (IMR0H ^{注1}) | PMK14 | PMK13 | PMK12 | PMK11 | PMK10 | PMK09 | PMK08 | PMK07 |
| | 7 | 6 | 5 | 4 | 3 | 2 | 1 | 0 |
| IMR0L | PMK06 ^{注2} | PMK05 | PMK04 ^{注2} | PMK03 ^{注2} | PMK02 | PMK01 ^{注2} | PMK00 ^{注2} | LVIMK |

| xxMKn | 割り込みマスク・フラグの設定 |
|-------|----------------|
| 0 | 割り込み処理を許可 |
| 1 | 割り込み処理を禁止 |

- 注1. IMR0-IMR2レジスタのビット8-15を8/1ビット単位でリード/ライトする場合は、IMR0H-IMR2Hレジスタのビット0-7として指定してください。
2. V850ES/JH3-Hのみ

備考 xx：各周辺ユニット識別名称（表23-4 割り込み制御レジスタ (xxICn) 参照）
n：周辺ユニット番号（表23-4 割り込み制御レジスタ (xxICn) 参照）

23.3.6 インサース・プライオリティ・レジスタ (ISPR)

受け付け中のマスカブル割り込みの優先順位レベルを保持します。割り込み要求信号が受け付けられると、その割り込み要求信号の優先順位レベルに対応するビットがセット (1) され、サービス中保持されます。

RETI命令の実行時、ISPRレジスタ内でセット (1) されているビットのうち、最も優先順位の高い割り込み要求信号に対応するビットがハードウェアにより自動的にリセット (0) されます。ただし、ノンマスカブルの割り込み処理や例外処理からの復帰の場合はリセット (0) されません。

8/1ビット単位でリードのみ可能です。

リセットにより00Hになります。

注意 割り込み許可 (EI) 状態において、ISPRレジスタをリード中に割り込みを受け付けた場合、その割り込み受け付けによるビットがセット (1) されたあとのISPRレジスタ値がリードされることがあります。割り込み受け付け前のISPRレジスタの値を確実にリードしたい場合は、割り込み禁止 (DI) 状態でリードしてください。

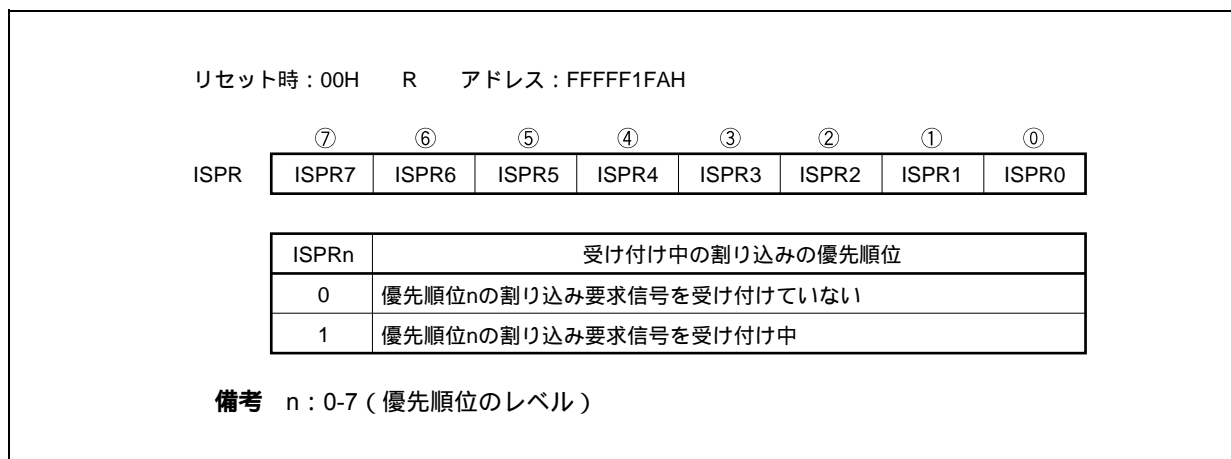

23.3.7 IDフラグ

マスクブル割り込みの動作状態を制御し、割り込み要求信号受け付けの許可 / 禁止制御情報を記憶します。

割り込み禁止フラグ (ID) は、PSWに割り付けられています。

リセットにより00000020Hになります。

リセット時 : 00000020H

| | | | | | | | | | | | | | | | |
|-----|----|--|---|---|---|---|---|----|----|----|-----|----|----|---|---|
| | 31 | | 8 | 7 | 6 | 5 | 4 | 3 | 2 | 1 | 0 | | | | |
| PSW | 0 | | | | | | | NP | EP | ID | SAT | CY | OV | S | Z |

| ID | マスクブル割り込み処理の指定 ^注 |
|----|-----------------------------|
| 0 | マスクブル割り込み要求信号の受け付けを許可 |
| 1 | マスクブル割り込み要求信号の受け付けを禁止 |

注 割り込み禁止フラグ (ID) の機能

DI命令でセット (1)、EI命令でクリア (0) されます。また、RETI命令およびPSWへのLDSR命令により値が書き換えられます。

ノンマスクブル割り込み要求信号および例外は、このフラグの状態に関係なく受け付けられます。また、マスクブル割り込み要求信号を受け付けると、IDフラグはハードウェアで自動的にセット (1) されます。

受け付け禁止期間中 (IDフラグ = 1) に発生した割り込み要求信号は、xxICn.xxIFnビットがセット (1) され、IDフラグがクリア (0) されると受け付けられます。

23.3.8 ウォッチドッグ・タイマ・モード・レジスタ2 (WDTM2)

8ビット単位でリード/ライト可能です (詳細は第13章 ウォッチドッグ・タイマ2機能参照)。

リセットにより67Hになります。

リセット時 : 67H R/W アドレス : FFFFF6D0H

| | | | | | | | | |
|-------|---|-------|-------|---|---|---|---|---|
| | 7 | 6 | 5 | 4 | 3 | 2 | 1 | 0 |
| WDTM2 | 0 | WDM21 | WDM20 | 0 | 0 | 0 | 0 | 0 |

| WDM21 | WDM20 | ウォッチドッグ・タイマの動作モードの選択 |
|-------|-------|----------------------|
| 0 | 0 | 動作停止 |
| 0 | 1 | ノンマスクブル割り込み要求モード |
| 1 | x | リセット・モード (初期値) |

23.4 ソフトウェア例外

ソフトウェア例外は、CPUのTRAP命令の実行により発生する例外で、常に受け付け可能です。

23.4.1 動作

ソフトウェア例外が発生した場合、CPUは次の処理を行い、ハンドラ・ルーチンへ制御を移します。

復帰PCをEIPCに退避します。

現在のPSWをEIPSWに退避します。

ECR (割り込み要因) の下位16ビット (EICC) に例外コードを書き込みます。

PSW.EP, IDビットをセット (1) します。

PCにソフトウェア例外に対するハンドラ・アドレス (00000040Hまたは00000050H) をセットし、制御を移します。

ソフトウェア例外の処理形態を次に示します。

図23 - 9 ソフトウェア例外の処理形態

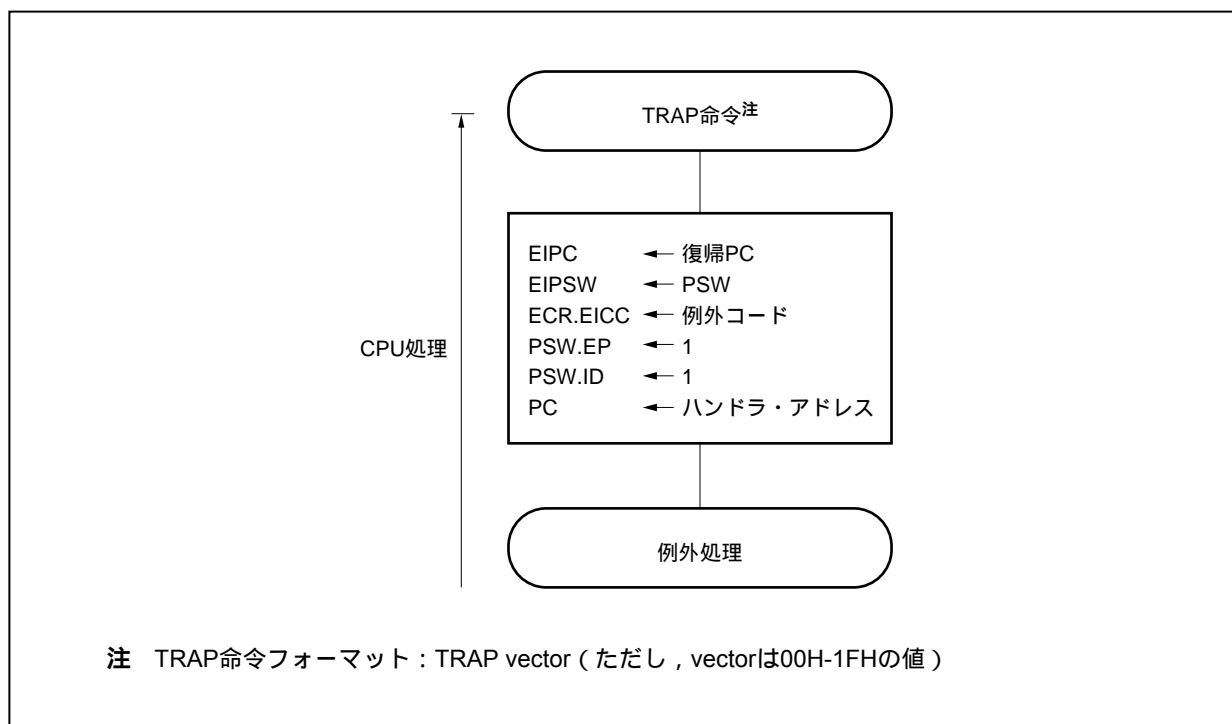

ハンドラ・アドレスは、TRAP命令のオペランド (vector) によって決まります。vectorが00H-0FHの場合は00000040Hとなり、10H-1FHの場合は00000050Hとなります。

23.4.2 復 帰

ソフトウェア例外処理からの復帰は、RETI命令により行います。

RETI命令の実行により、CPUは次の処理を行い復帰PCのアドレスへ制御を移します。

PSW.EPビットは1なので、EIPC, EIPSWから復帰PC, PSWを取り出します。

取り出した復帰PCのアドレス、PSWの状態に制御を移します。

RETI命令の処理形態を次に示します。

図23 - 10 RETI命令の処理形態

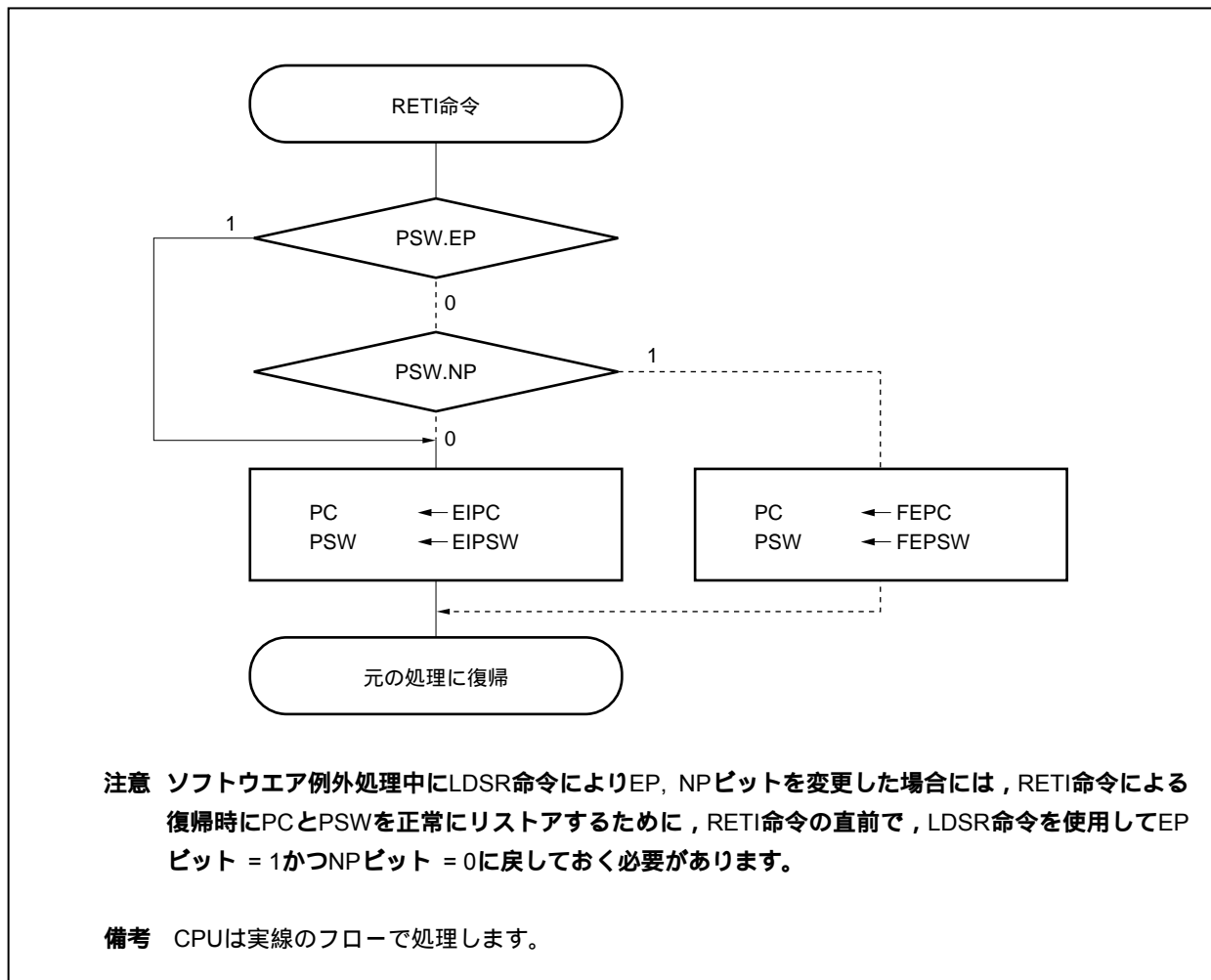

23.4.3 EPフラグ

EPフラグは例外処理中であることを示すステータス・フラグです。例外の発生でセットされます。

| | | | | | | | | | | | | | | | |
|-----------------|----|----------|--|--|--|--|---|----|----|----|-----|----|----|---|---|
| リセット時：00000020H | | | | | | | | | | | | | | | |
| | 31 | | | | | | 8 | 7 | 6 | 5 | 4 | 3 | 2 | 1 | 0 |
| PSW | 0 | | | | | | | NP | EP | ID | SAT | CY | OV | S | Z |
| | EP | 例外処理状態 | | | | | | | | | | | | | |
| | 0 | 例外処理中でない | | | | | | | | | | | | | |
| | 1 | 例外処理中 | | | | | | | | | | | | | |

23.5 例外トラップ

例外トラップは、命令の不正実行が発生した場合に要求される割り込みです。V850ES/JG3-H, V850ES/JH3-H では、不正命令コード・トラップ (ILGOP : Illegal Opcode Trap) が例外トラップに当たります。

23.5.1 不正命令コード

不正命令は、命令のオペコード(ビット10-5)が111111Bで、サブオペコード(ビット26-23)が0111B-1111B、サブオペコード(ビット16)が0Bであるものです。この不正命令に当てはまる命令を実行したときに、例外トラップが発生します。

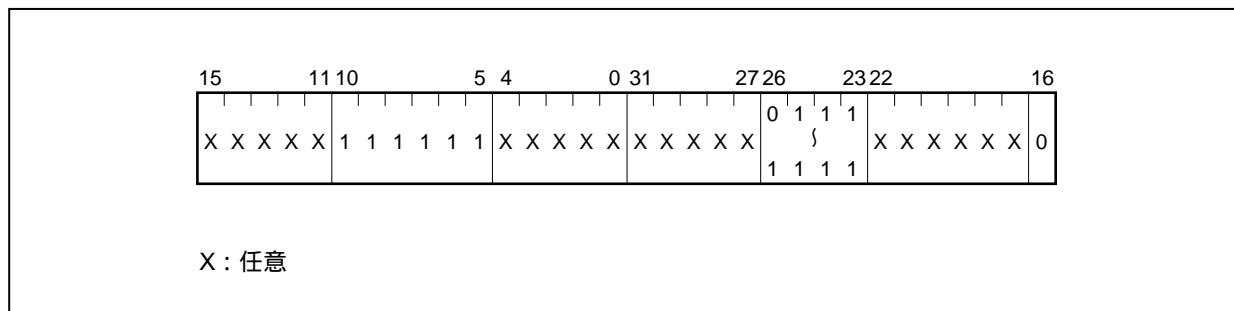

注意 不正命令コードには、将来、新規に命令を割り当てる可能性があるため、使用しないことを推奨します。

(1) 動作

例外トラップが発生した場合、CPUは次の処理を行い、ハンドラ・ルーチンへ制御を移します。

復帰PCをDBPCに退避します。

現在のPSWをDBPSWに退避します。

PSW.NP, EP, IDビットをセット(1)します。

PCに例外トラップに対するハンドラ・アドレス(00000060H)をセットし、制御を移します。

例外トラップの処理形態を次に示します。

図23 - 11 例外トラップの処理形態

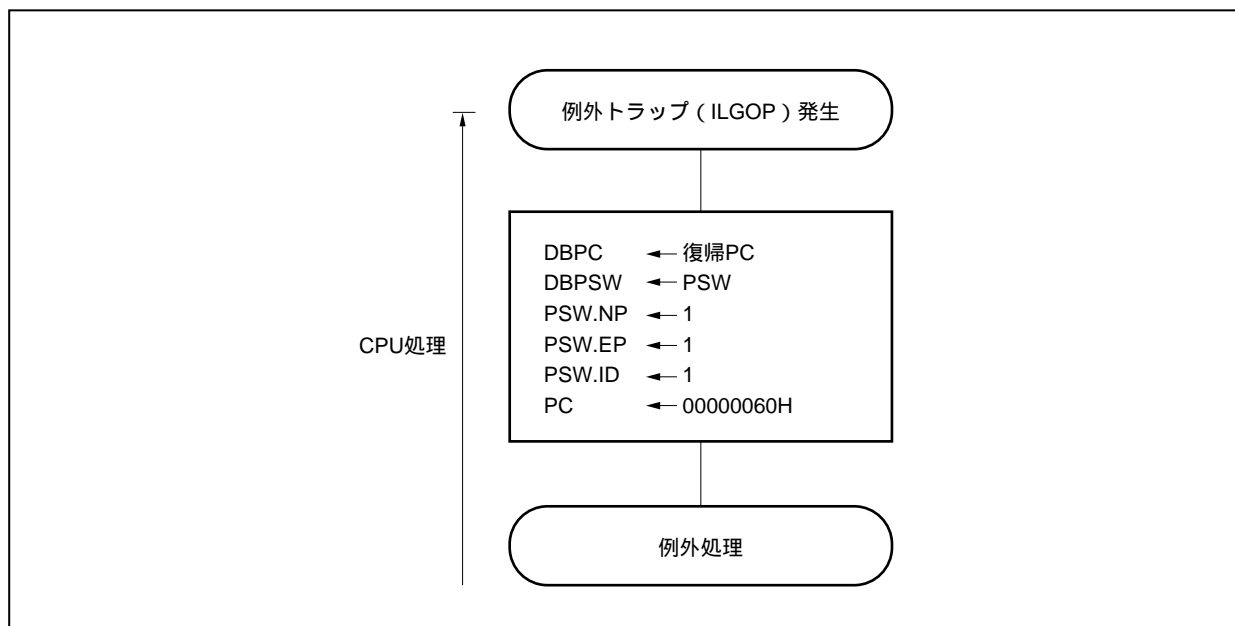
**(2) 復 帰**

例外トラップからの復帰は、DBRET命令により行われます。DBRET命令の実行により、CPUは次の処理を行い復帰PCのアドレスを制御します。

DBPC, DBPSWから復帰PC, PSWを取り出します。

取り出した復帰PC, PSWのアドレスに制御を移します。

注意 DBPCとDBPSWには、不正命令コードを実行してからDBRET命令を実行するまでの期間だけアクセス可能です。

例外トラップからの復帰の処理形態を次に示します。

図23 - 12 例外トラップからの復帰の処理形態

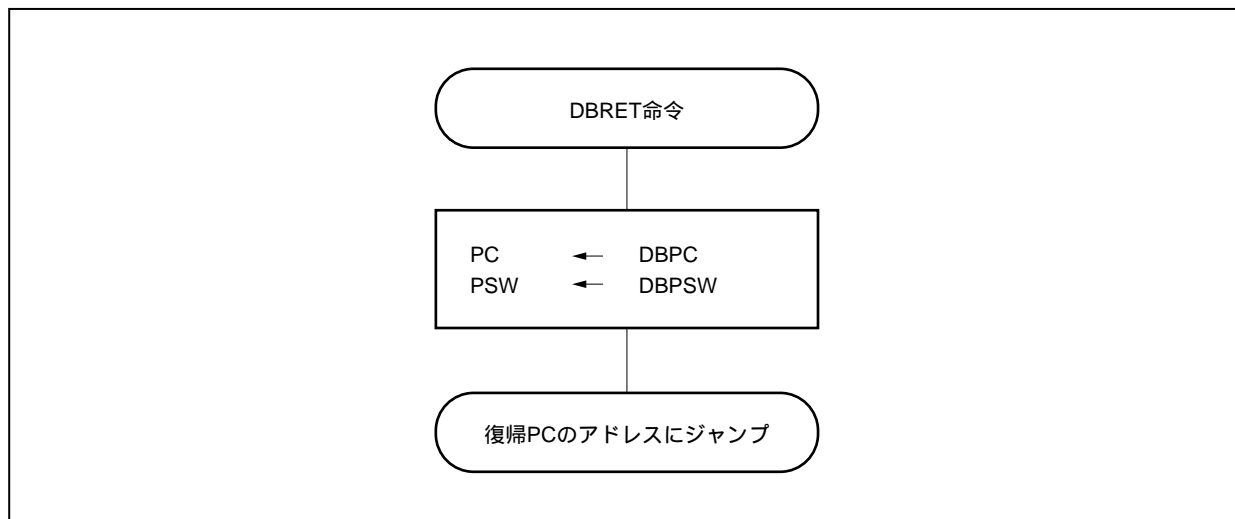

23.5.2 デバッグ・トラップ

デバッグ・トラップは、DBTRAP命令の実行により発生する常時受け付けが可能な例外です。

(1) 動作

デバッグ・トラップが発生した場合、CPUは次の処理を行います。

復帰PCをDBPCに退避します。

現在のPSWをDBPSWに退避します。

PSW.NP, EP, IDビットをセット(1)します。

PCにデバッグ・トラップに対するハンドラ・アドレス(00000060H)をセットし、制御を移します。

デバッグ・トラップの処理形態を次に示します。

図23 - 13 デバッグ・トラップの処理形態

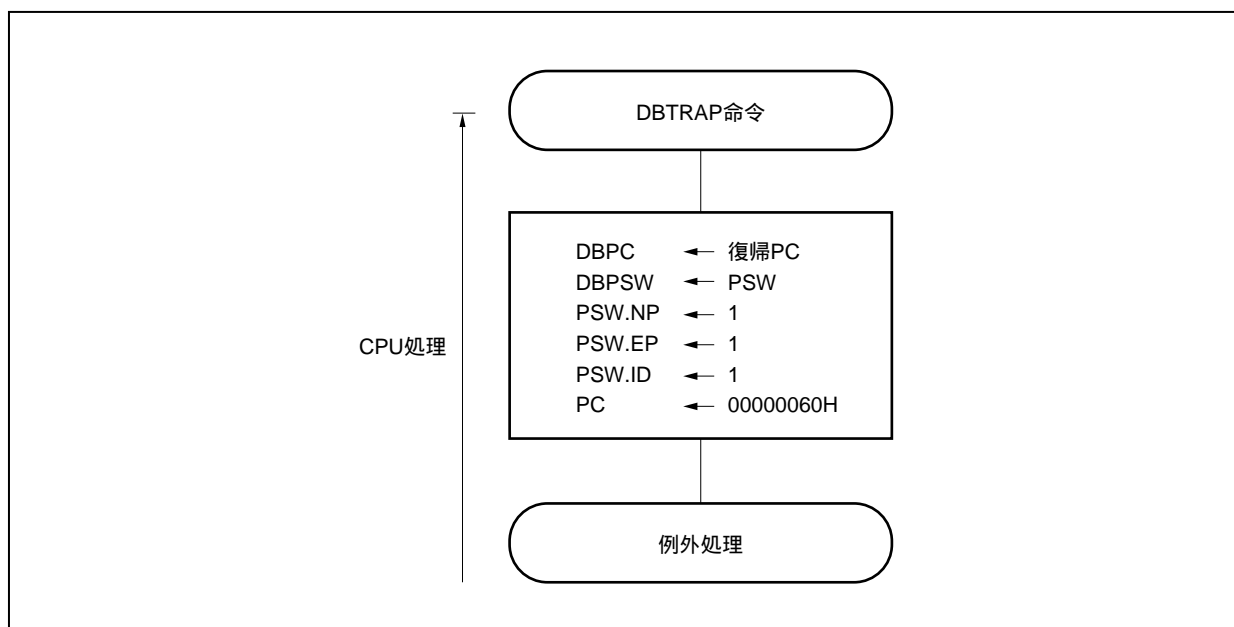

(2) 復 帰

デバッグ・トラップからの復帰は、DBRET命令により行われます。DBRET命令の実行により、CPUは次の処理を行い復帰PCのアドレスを制御します。

DBPC, DBPSWから復帰PC, PSWを取り出します。

取り出した復帰PC, PSWのアドレスに制御を移します。

注意 DBPCとDBPSWには、DBTRAP命令を実行してからDBRET命令を実行するまでの期間だけアクセス可能です。

デバッグ・トラップからの復帰の処理形態を次に示します。

図23 - 14 デバッグ・トラップからの復帰の処理形態

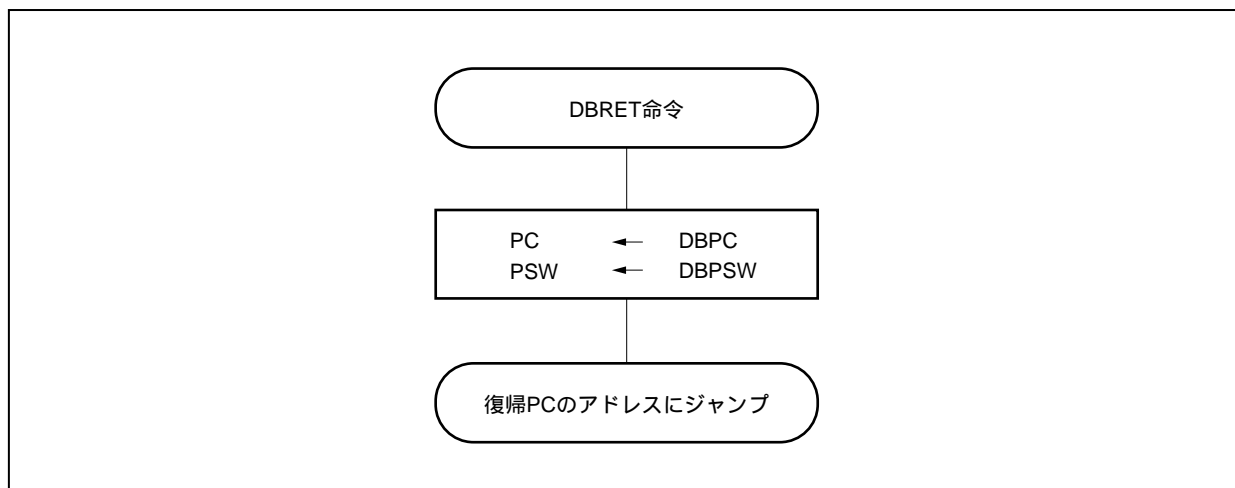

23. 6 外部割り込み要求入力端子 (NMI, INTP00-INTP18)

23. 6. 1 ノイズ除去

(1) NMI端子のノイズ除去

NMI端子はアナログ・ディレイによるノイズ除去回路を内蔵しています。したがって、NMI端子への入力レベルを一定時間以上維持しなければ、エッジとして検出できません。また、エッジの検出は一定時間後になります。

なお、NMI端子はSTOPモードの解除に使用できます。STOPモードでは、内部システム・クロックは停止しているため、システム・クロックを使用したノイズ除去を行っていません。

(2) INTP00, INTP01, INTP03-INTP18端子のノイズ除去

INTP00, INTP01, INTP03-INTP18端子はアナログ・ディレイによるノイズ除去回路を内蔵しています。したがって、各端子への入力レベルを一定時間以上維持しなければ、エッジとして検出できません。また、エッジの検出は一定時間後になります。

(3) INTP02端子のノイズ除去

INTP02端子はアナログ・ディレイによるノイズ除去回路とデジタルによるノイズ除去回路を内蔵しており、ノイズ除去制御レジスタ (INTNFC) によって、どちらかを選択することが可能です (23. 6. 2 (7) 参照)。

23. 6. 2 エッジ検出

NMI, INTP00-INTP18端子の有効エッジは、次の4種類から端子ごとに選択できます。

- ・立ち上がりエッジ
- ・立ち下がりエッジ
- ・両エッジ
- ・エッジ検出なし

リセット後のNMI端子は“エッジ検出なし”になっていますので、INTF0, INTR0レジスタで有効エッジを許可しないと、割り込み要求信号を受け付けません (通常ポートとして機能します)。

(1) 外部割り込み立ち下がり, 立ち上がりエッジ指定レジスタ0 (INTF0, INTR0)

ビット2でNMI端子, ビット0, 1, 3-5で外部割り込み端子 (INTP00-INTP04) の立ち下がり, 立ち上がりエッジ検出を指定する8ビットのレジスタです。

8/1ビット単位でリード/ライト可能です。

リセットにより00Hになります。

注意 外部割り込み機能 (兼用機能) からポート機能に切り替える際, エッジ検出を行う可能性があるため, INTF0n, INTR0nビット = 00に設定したあとにポート・モードに設定してください。



表23 - 5 有効エッジの指定

| INTF0n | INTR0n | 有効エッジの指定 (n = 0-5) |
|--------|--------|--------------------|
| 0 | 0 | エッジ検出なし |
| 0 | 1 | 立ち上がりエッジ |
| 1 | 0 | 立ち下がりエッジ |
| 1 | 1 | 両エッジ |

注意 NMI, INTP00-INTP04端子として使用しない場合, 必ずINTF0n, INTR0nビット = 00に設定してください。

備考 n = 0, 1 : INTP00, INTP01端子の制御
n = 2 : NMI端子の制御
n = 3-5 : INTP02-INTP04端子の制御

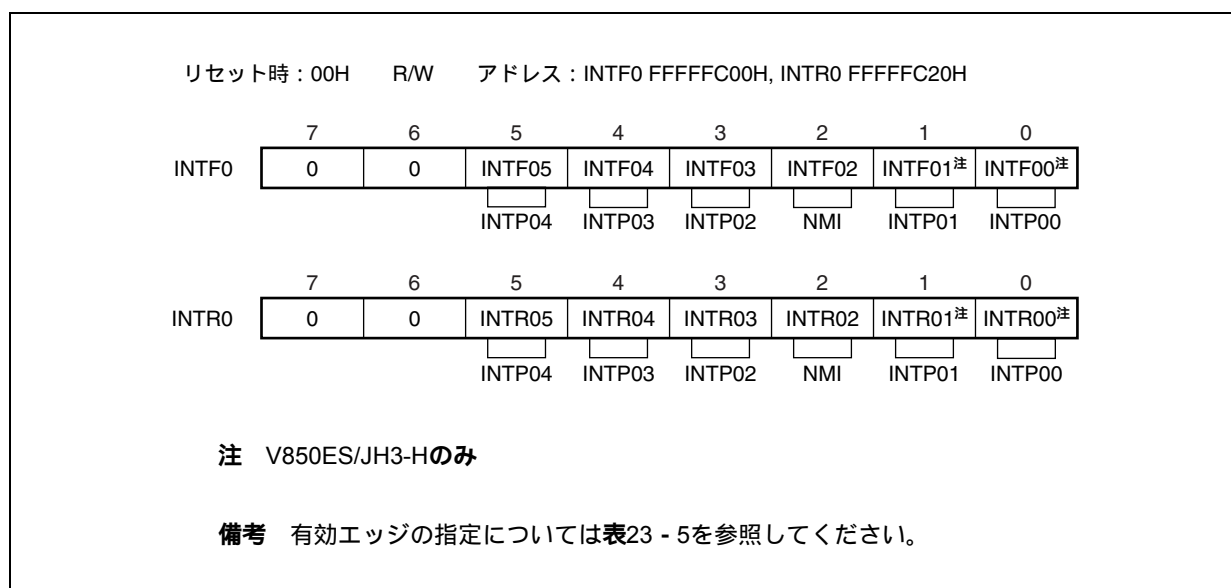
(2) 外部割り込み立ち下がり, 立ち上がりエッジ指定レジスタ2 (INTF2, INTR2) (V850ES/JH3-Hのみ)

外部割り込み端子 (INTP05, INTP06) の立ち下がり, 立ち上がりエッジ検出を指定する8ビットのレジスタです。

8/1ビット単位でリード/ライト可能です。

リセットにより00Hになります。

注意 外部割り込み機能 (兼用機能) からポート機能に切り替える際, エッジ検出を行う可能性があるため, INTF2n, INTR2nビット = 00に設定したあとにポート・モードに設定してください。



表23 - 6 有効エッジの指定

| INTF2n | INTR2n | 有効エッジの指定 (n = 4, 5) |
|--------|--------|---------------------|
| 0 | 0 | エッジ検出なし |
| 0 | 1 | 立ち上がりエッジ |
| 1 | 0 | 立ち下がりエッジ |
| 1 | 1 | 両エッジ |

注意 INTP05, INTP06端子として使用しない場合, 必ずINTF2n, INTR2nビット = 00に設定してください。

備考 n = 4, 5 : INTP05, INTP06端子の制御

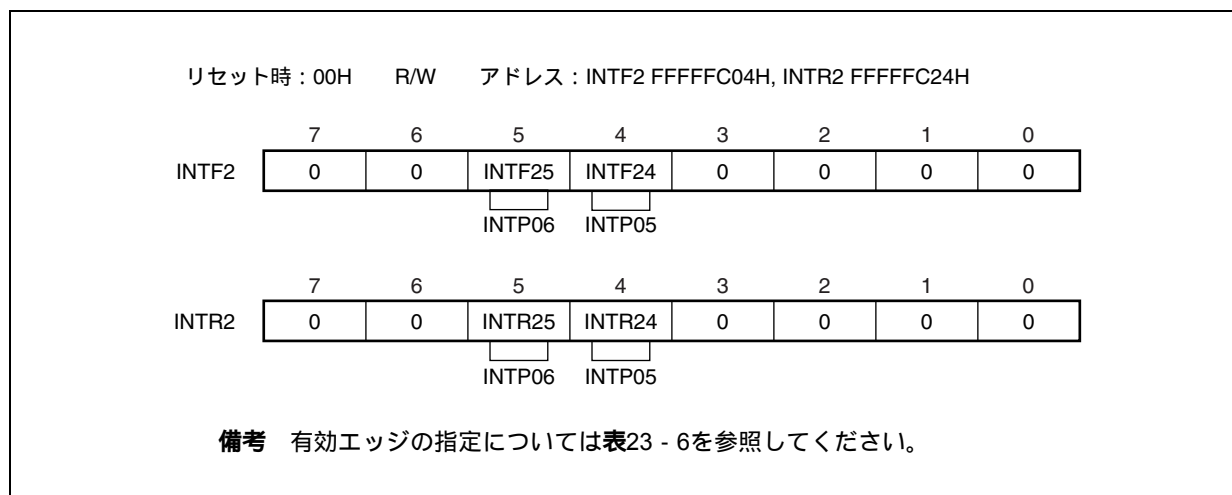
(3) 外部割り込み立ち下がり, 立ち上がりエッジ指定レジスタ3 (INTF3, INTR3)

外部割り込み端子 (INTP07-INTP09) の立ち下がり, 立ち上がりエッジ検出を指定する8ビットのレジスタです。

8/1ビット単位でリード/ライト可能です。

リセットにより00Hになります。

注意 外部割り込み機能 (兼用機能) からポート機能に切り替える際, エッジ検出を行う可能性があるため, INTF3n, INTR3nビット = 00に設定したあとにポート・モードに設定してください。



表23 - 7 有効エッジの指定

| INTF3n | INTR3n | 有効エッジの指定 |
|--------|--------|----------|
| 0 | 0 | エッジ検出なし |
| 0 | 1 | 立ち上がりエッジ |
| 1 | 0 | 立ち下がりエッジ |
| 1 | 1 | 両エッジ |

注意 INTP07-INTP09端子として使用しない場合, 必ずINTF3n, INTR3nビット = 00に設定してください。

備考 n = 0, 1, 4 : INTP07-INTP09端子の制御

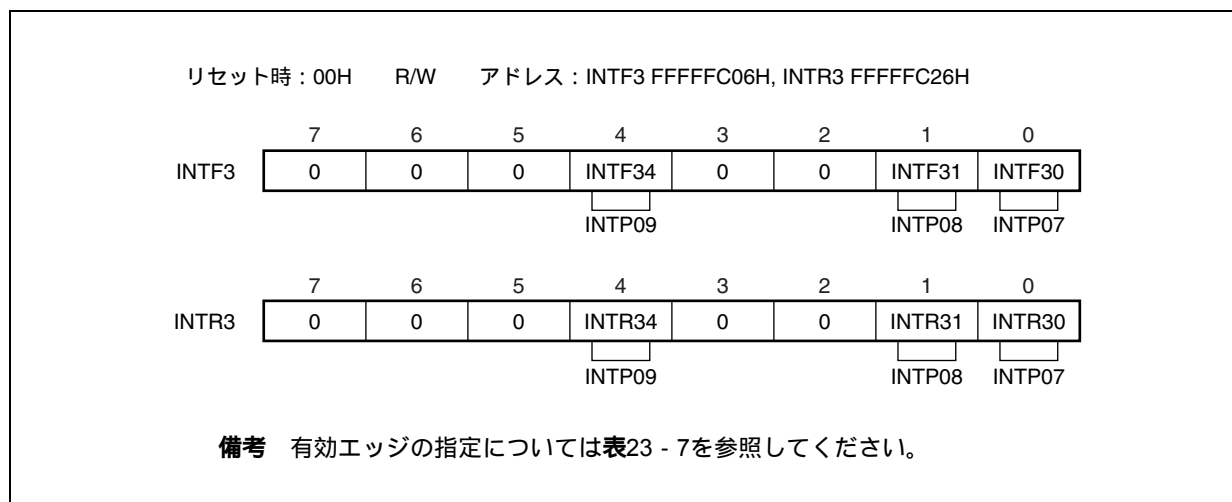
(4) 外部割り込み立ち下がり, 立ち上がりエッジ指定レジスタ4 (INTF4, INTR4)

外部割り込み端子 (INTP10) の立ち下がり, 立ち上がりエッジ検出を指定する8ビットのレジスタです。

8/1ビット単位でリード/ライト可能です。

リセットにより00Hになります。

注意 外部割り込み機能 (兼用機能) からポート機能に切り替える際, エッジ検出を行う可能性があるため, INTF42, INTR42ビット = 00に設定したあとにポート・モードに設定してください。



表23 - 8 有効エッジの指定

| INTF42 | INTR42 | 有効エッジの指定 |
|--------|--------|----------|
| 0 | 0 | エッジ検出なし |
| 0 | 1 | 立ち上がりエッジ |
| 1 | 0 | 立ち下がりエッジ |
| 1 | 1 | 両エッジ |

注意 INTP10端子として使用しない場合, 必ずINTF42, INTR42ビット = 00に設定してください。

(5) 外部割り込み立ち下がり, 立ち上がりエッジ指定レジスタ5 (INTF5, INTR5) (V850ES/JG3-Hのみ)

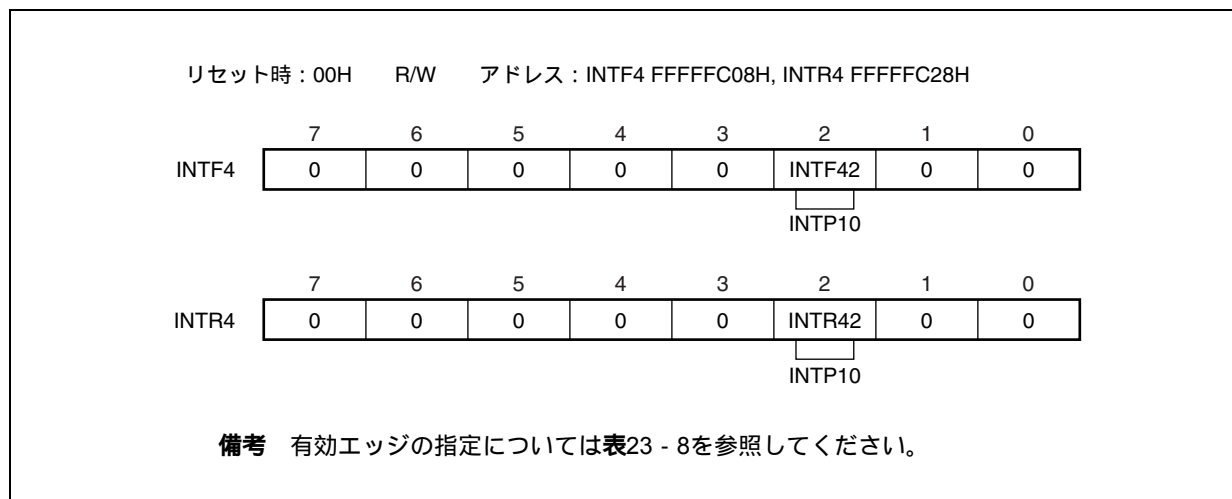
外部割り込み端子 (INTP05) の立ち下がり, 立ち上がりエッジ検出を指定する8ビットのレジスタです。

8/1ビット単位でリード/ライト可能です。

リセットにより00Hになります。

注意 外部割り込み機能 (兼用機能) からポート機能に切り替える際, エッジ検出を行う可能性があるため, INTF56, INTR56ビット = 00に設定したあとにポート・モードに設定してください。



表23 - 9 有効エッジの指定

| INTF56 | INTR56 | 有効エッジの指定 |
|--------|--------|----------|
| 0 | 0 | エッジ検出なし |
| 0 | 1 | 立ち上がりエッジ |
| 1 | 0 | 立ち下がりエッジ |
| 1 | 1 | 両エッジ |

注意 INTP05端子として使用しない場合, 必ずINTF56, INTR56ビット = 00に設定してください。

(6) 外部割り込み立ち下がり, 立ち上がりエッジ指定レジスタ9H (INTF9H, INTR9H)

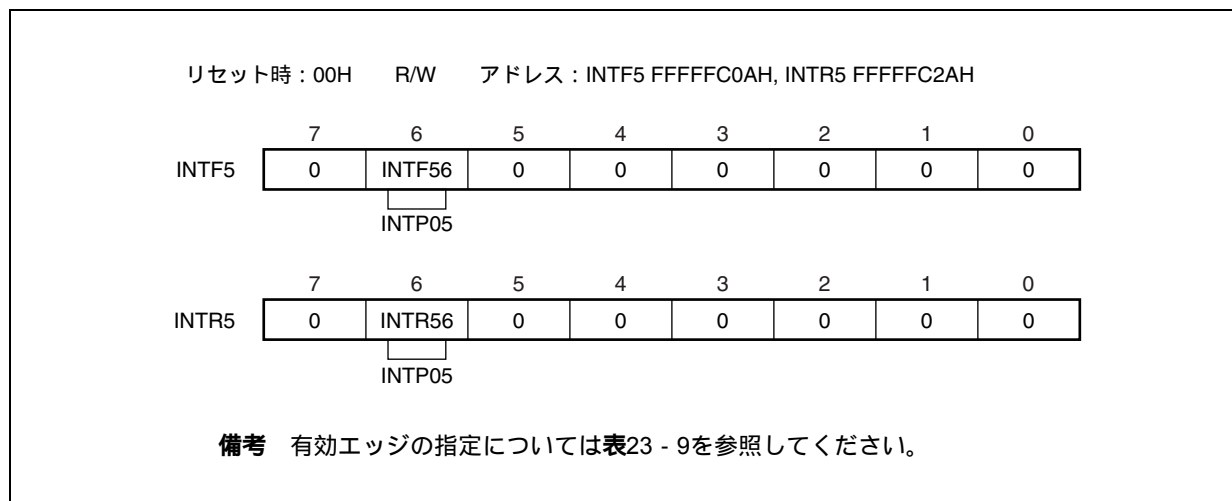
外部割り込み端子 (INTP11-INTP18) の立ち下がり, 立ち上がりエッジ検出を指定する16/8ビットのレジスタです。

8/1ビット単位でリード/ライト可能です。

リセットにより0000H/00Hになります。

注意 外部割り込み機能 (兼用機能) からポート機能に切り替える際, エッジ検出を行う可能性があるため, INTF9n, INTR9nビット = 0に設定したあとにポート・モードに設定してください。



表23 - 10 有効エッジの指定

| INTF9n | INTR9n | 有効エッジの指定 (n = 11-18) |
|--------|--------|----------------------|
| 0 | 0 | エッジ検出なし |
| 0 | 1 | 立ち上がりエッジ |
| 1 | 0 | 立ち下がりエッジ |
| 1 | 1 | 両エッジ |

注意 INTP11-INTP18端子として使用しない場合, 必ずINTF9n, INTR9nビット = 00に設定してください。

備考 n = 6, 8-11, 13-15 : INTP11-INTP18端子の制御

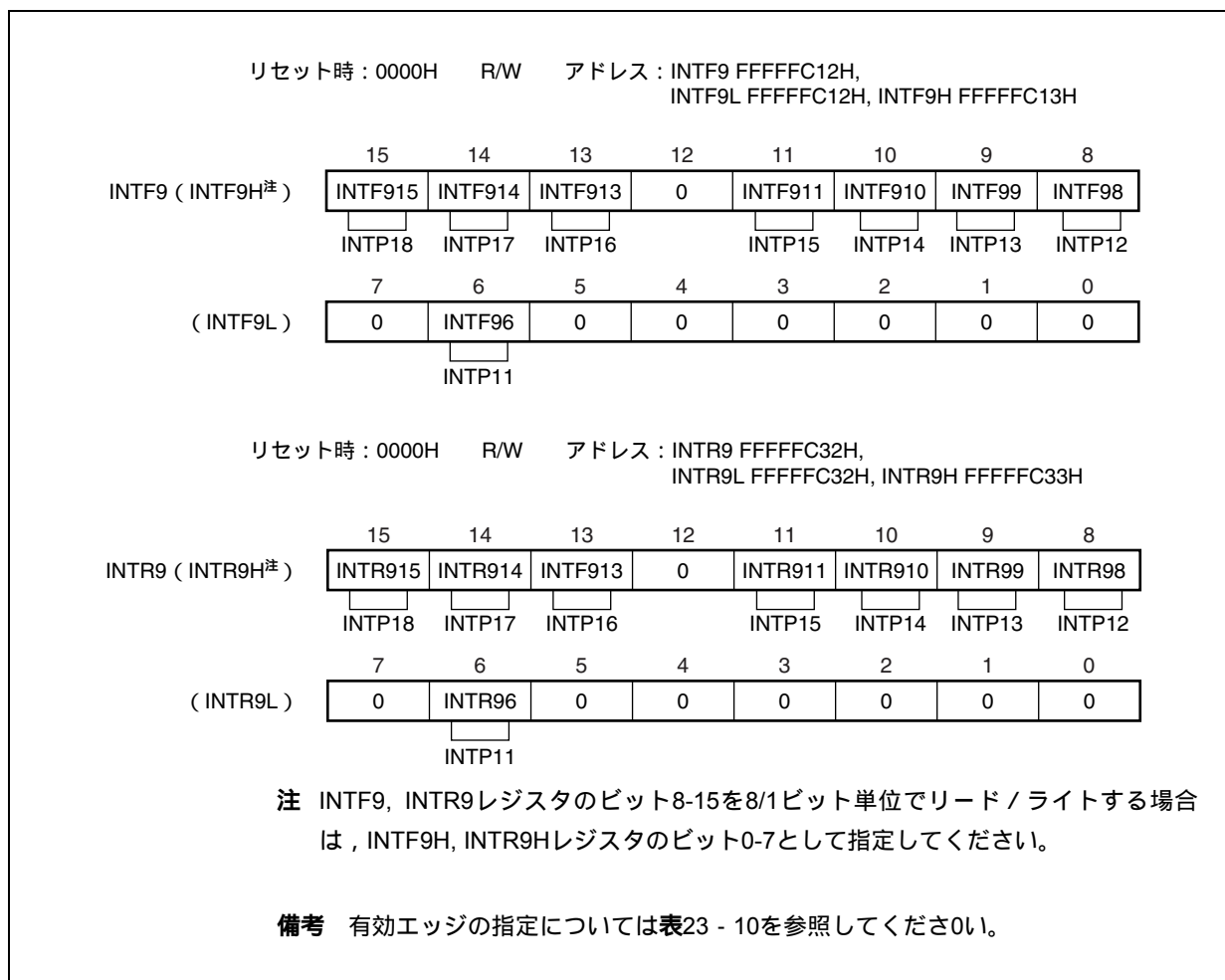
(7) ノイズ除去制御レジスタ (INTNFC)

INTP02端子はアナログ・ノイズ除去とデジタル・ノイズ除去を選択することが可能で、INTNFCレジスタにてノイズ除去の設定を選択します。

アナログ・ノイズ除去を選択した場合、端子への入力レベルを一定時間維持することで、エッジとして検出します。

デジタル・ノイズ除去を選択した場合、デジタル・サンプリングを行うサンプリング・クロックを、 $f_{xx}/64$, $f_{xx}/128$, $f_{xx}/256$, $f_{xx}/512$, $f_{xx}/1024$, f_{XT} の中から選択できます。なおサンプリングの回数は3回です。

デジタル・ノイズ除去を選択した場合でも、サンプリング・クロックに f_{XT} を使用すると、IDLE1/IDLE2/STOPモードの解除にINTP02の割り込み要求信号を使用できます。

8ビット単位でリード/ライト可能です。

リセットにより00Hになります。

注意 サンプリング・クロック変更後、デジタル・ノイズ除去回路が初期化されるのに、サンプリング・クロック×3クロックの時間かかります。そのため、サンプリング・クロックを変更してからサンプリング・クロック×3クロックの間に、INTP02の有効エッジが入力されると割り込み要求信号が発生する可能性があります。したがって、割り込み機能、DMA機能を使用する場合は、次の点を注意してください。

- ・割り込み機能使用時は、サンプリング・クロック×3クロック経過後、割り込み要求フラグ (PIC2.PIF2ビット) をクリアしてから割り込みを許可してください。
- ・DMA機能使用時 (INTP02で起動) は、サンプリング・クロック×3クロック経過後、DMAを許可してください。

リセット時 : 00H R/W アドレス : FFFFF728H

| | | | | | | | | |
|--------|---------|---|---|---|---|---------|---------|---------|
| | 7 | 6 | 5 | 4 | 3 | 2 | 1 | 0 |
| INTNFC | INTNFEN | 0 | 0 | 0 | 0 | INTNFC2 | INTNFC1 | INTNFC0 |

| | |
|---------|------------------------------|
| INTNFEN | INTP02端子のノイズ除去の設定 |
| 0 | アナログ・ノイズ除去を行う (60 ns (TYP.)) |
| 1 | デジタル・ノイズ除去を行う |

| | | | |
|---------|---------|---------|--------------------|
| INTNFC2 | INTNFC1 | INTNFC0 | デジタル・サンプリングを行うクロック |
| 0 | 0 | 0 | $f_{xx}/64$ |
| 0 | 0 | 1 | $f_{xx}/128$ |
| 0 | 1 | 0 | $f_{xx}/256$ |
| 0 | 1 | 1 | $f_{xx}/512$ |
| 1 | 0 | 0 | $f_{xx}/1024$ |
| 1 | 0 | 1 | f_{XT} (サブクロック) |
| その他 | | | 設定禁止 |

- 備考1.** 3回サンプリングするため、確実に除去するノイズ幅はサンプリング・クロック×2となります。
- 2.** サンプリング・クロック×2より短いノイズがあっても、サンプリング・クロックに同期したノイズが入力された場合には、割り込み要求信号が発生します。

23.7 CPUの割り込み応答時間

次の場合を除き，CPUの割り込み応答時間は，最小4クロックとなります。連続して割り込み要求信号を入力する場合には，最低でも4クロック以上間をあけて次の割り込み要求信号を入力する必要があります。

- ・ IDLE1/IDLE2/STOPモード時
- ・ 外部バス・アクセス時
- ・ 割り込み要求非サンプル命令（23.8 CPUが割り込みを受け付けられない期間参照）が連続しているとき
- ・ 割り込み制御レジスタへのアクセス時

図23 - 15 割り込み要求信号受け付け時のパイプライン動作例（概略）

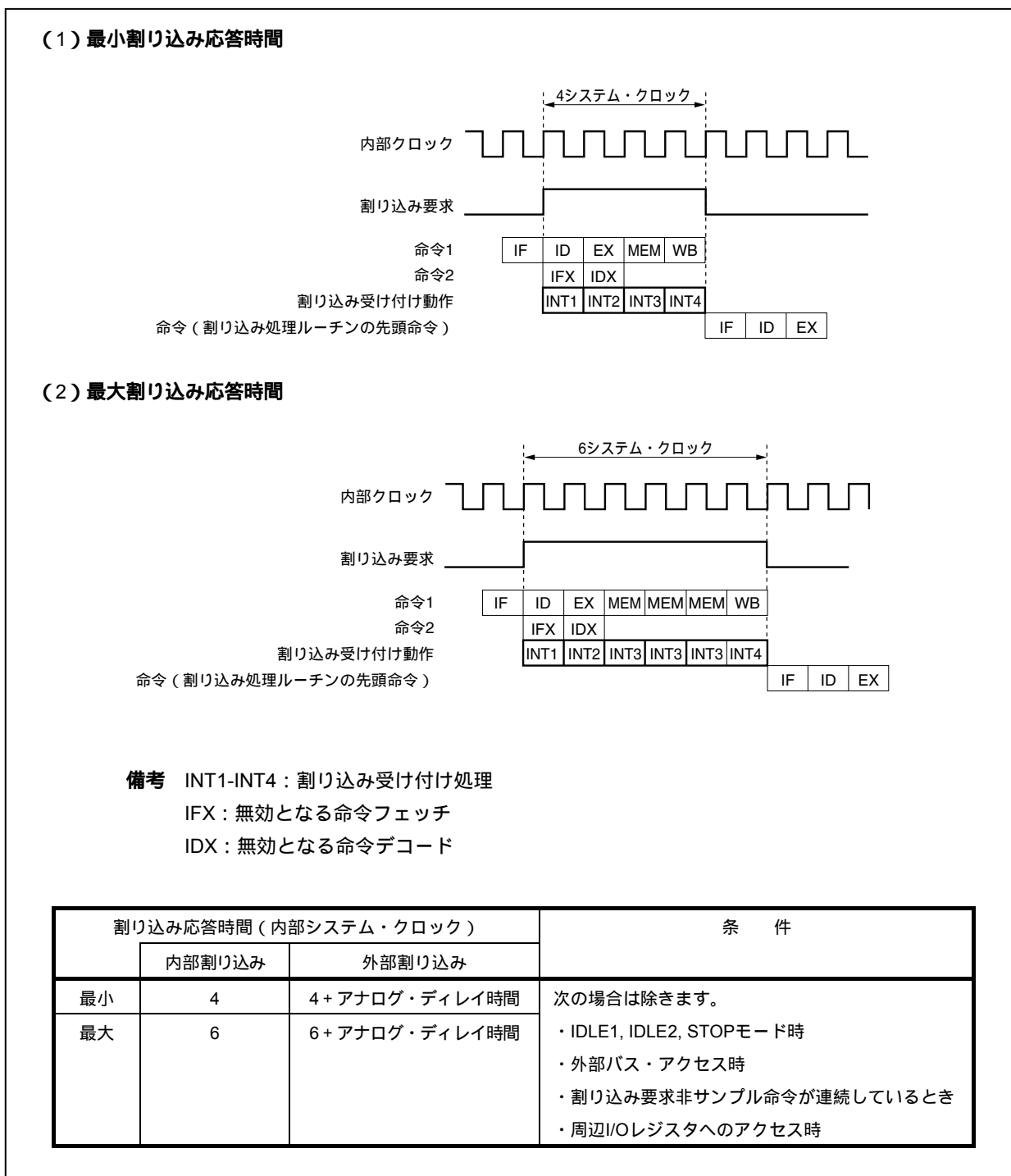

23.8 CPUが割り込みを受け付けない期間

CPUの割り込み受け付けは、命令の実行中に行います。ただし、割り込み要求非サンプル命令とその次の命令の間では、割り込みを受け付けません（割り込みは保留されます）。

割り込み要求非サンプル命令は次のとおりです。

- ・ EI命令
- ・ DI命令
- ・ LDSR reg2, 0x5命令（対PSW）
- ・ PRCMDレジスタに対するストア命令
- ・ 次のレジスタに対するストア命令およびSET1, NOT1, CLR1命令
 - ・ 割り込み関連のレジスタ：
 - 割り込み制御レジスタ（xxICn），割り込みマスク・レジスタ0-5（IMR0-IMR5）
 - ・ パワー・セーブ・コントロール・レジスタ（PSC）
 - ・ オンチップ・デバッグ・モード・レジスタ（OCDM）

備考 xx：各周辺ユニット識別名称（表23 - 4 割り込み制御レジスタ（xxICn）参照）

n：周辺ユニット番号（表23 - 4 割り込み制御レジスタ（xxICn）参照）

23.9 注意事項

NMI端子はP02と兼用しており、リセット後は通常ポートとして機能します。NMI端子を使用する場合には、PMC0レジスタでNMI端子を有効にしてください。また、NMI端子の初期設定は“エッジ検出なし”になっていますので、INTF0, INTR0レジスタで有効エッジを選択してください。

第24章 キー割り込み機能

24.1 機能

KRMレジスタの設定により、キー入力端子 (KR0-KR7) に立ち下がりエッジを入力することによって、キー割り込み要求信号 (INTKR) を発生させることができます。

表24 - 1 キー・リターン検出端子の割り当て

| フラグ | 設定される端子 |
|------|-----------------|
| KRM0 | KR0信号を1ビット単位で制御 |
| KRM1 | KR1信号を1ビット単位で制御 |
| KRM2 | KR2信号を1ビット単位で制御 |
| KRM3 | KR3信号を1ビット単位で制御 |
| KRM4 | KR4信号を1ビット単位で制御 |
| KRM5 | KR5信号を1ビット単位で制御 |
| KRM6 | KR6信号を1ビット単位で制御 |
| KRM7 | KR7信号を1ビット単位で制御 |

図24 - 1 キー・リターンのブロック図

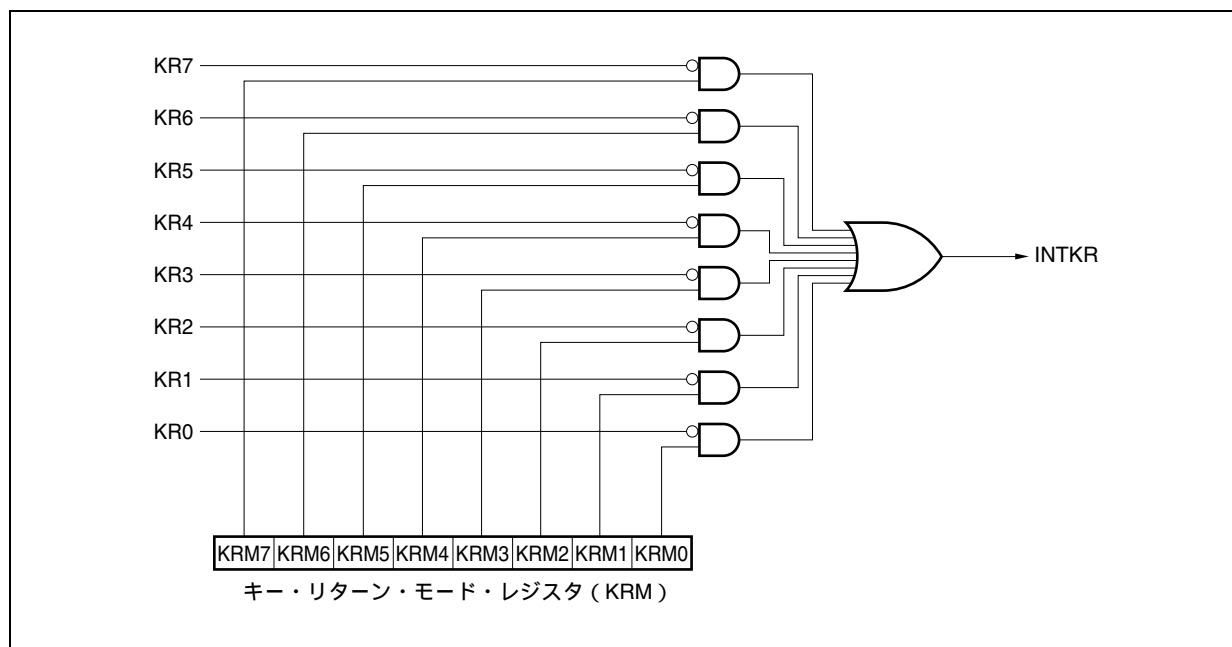

24.2 レジスタ

(1) キー・リターン・モード・レジスタ (KRM)

KRMレジスタは、KRM0-KRM7ビットでそれぞれKR0-KR7信号を制御するレジスタです。

8/1ビット単位でリード/ライト可能です。

リセットにより00Hになります。

| | | | | | | | | |
|-------------------------------------|-----------------|------|------|------|------|------|------|------|
| リセット時：00H R/W アドレス：FFFFFF300H | | | | | | | | |
| | 7 | 6 | 5 | 4 | 3 | 2 | 1 | 0 |
| KRM | KRM7 | KRM6 | KRM5 | KRM4 | KRM3 | KRM2 | KRM1 | KRM0 |
| KRMn | キー・リターン・モードの制御 | | | | | | | |
| 0 | キー・リターン信号を検出しない | | | | | | | |
| 1 | キー・リターン信号を検出する | | | | | | | |

注意 KRMレジスタを書き換える場合は、一度00Hとしてから書き換えてください。

備考 兼用端子の設定は表4 - 20 ポート端子を兼用端子として使用する場合は参照してください。

24.3 注意事項

- (1) KR0-KR7端子のうち1つでもロウ・レベルが入力されていると、別の端子の立ち下がりエッジを入力してもINTKR信号が発生しません。
- (2) KRMレジスタを変更すると、割り込み要求信号 (INTKR) が発生する場合があります。したがって、あらかじめ割り込みを禁止 (DI) またはマスクしてからKRMレジスタを変更し、割り込み要求フラグ (KRIC.KRIFビット) をクリア (0) してから、割り込みを許可 (EI) またはマスク解除してください。
- (3) キー割り込み機能を使用する場合は、必ずポート端子をキー・リターン用端子に設定してからKRMレジスタで動作を許可してください。また、逆にキー・リターン用端子からポート端子に切り替える場合は、KRMレジスタで動作を禁止してからポート端子の設定を行ってください。

第25章 スタンバイ機能

25.1 概 要

各モードを組み合わせ、用途によって切り替えて使用すると、効果的な低消費電力システムを実現できます。スタンバイ機能には、次に示すものがあります。

表25 - 1 スタンバイ機能のモード一覧

| モード | 機能概要 |
|-------------|--|
| HALTモード | CPUの動作クロックのみを停止させるモード |
| IDLE1モード | 発振回路、PLL動作 ^注 、フラッシュ・メモリ以外の内部回路の動作をすべて停止させるモード |
| IDLE2モード | 発振回路以外の内部回路の動作をすべて停止させるモード |
| STOPモード | サブクロック発振回路以外の内部回路の動作をすべて停止させるモード |
| サブクロック動作モード | 内部システム・クロックをサブクロックで動作させるモード |
| サブIDLEモード | サブクロック動作モード時、発振回路以外の内部回路の動作をすべて停止させるモード |

注 PLLは前の動作状態を保持します。

図25 - 1 状態遷移図

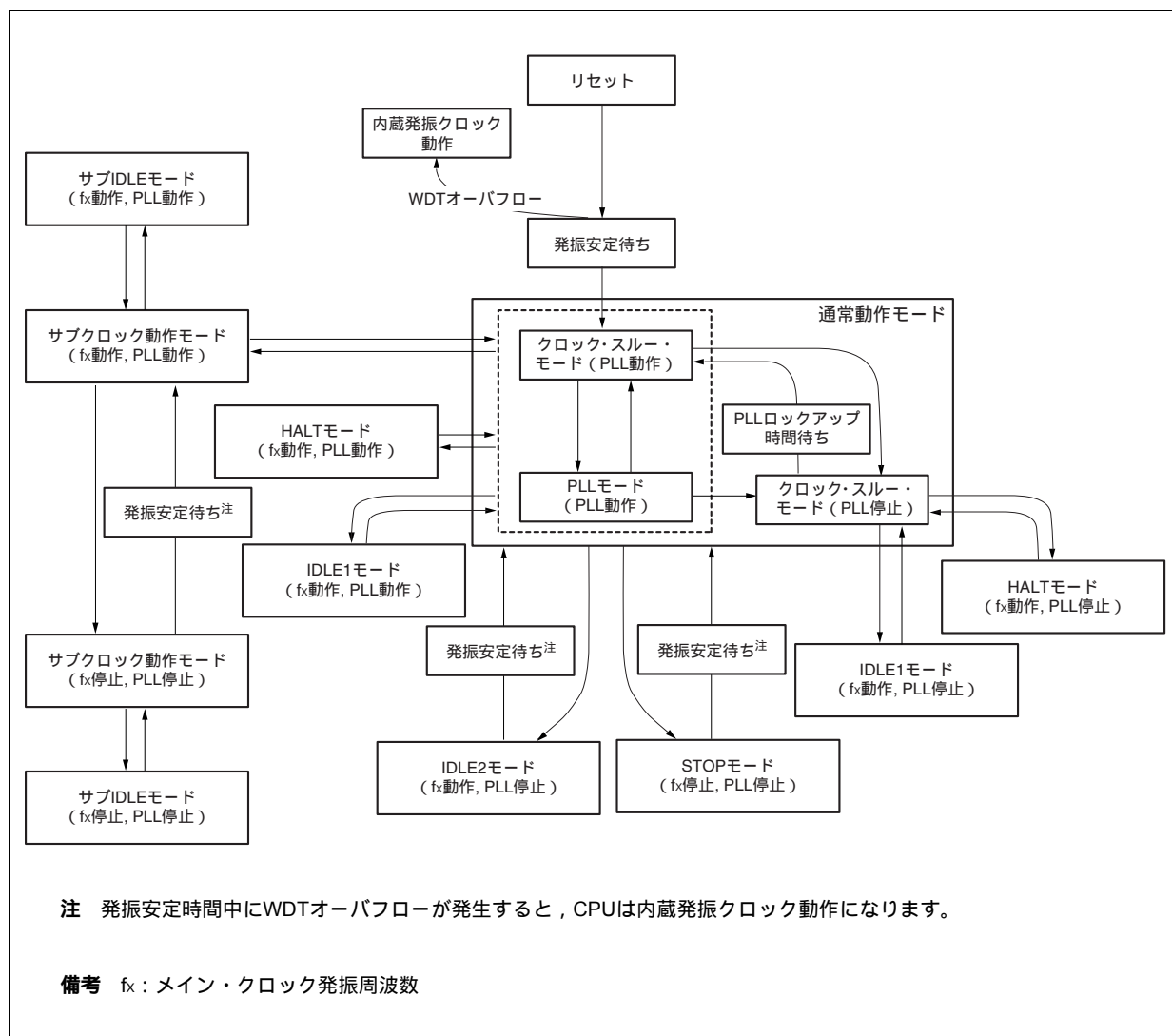

25.2 レジスタ

(1) パワー・セーブ・コントロール・レジスタ (PSC)

スタンバイ機能を制御する8ビットのレジスタです。STPビットの設定によりスタンバイ・モードを指定します。PSCレジスタは特定レジスタです。特定のシーケンスの組み合わせによってだけ書き込みができます (3.4.8 特定レジスタ参照)。

8/1ビット単位でリード/ライト可能です。

リセットにより00Hになります。

リセット時 : 00H R/W アドレス : FFFFF1FEH

| | | | | | | | | |
|-----|---|-------|-------|------|---|---|-----|---|
| | 7 | ⑥ | ⑤ | ④ | 3 | 2 | ① | 0 |
| PSC | 0 | NMI1M | NMI0M | INTM | 0 | 0 | STP | 0 |

| | |
|-------|-----------------------------|
| NMI1M | INTWDT2信号発生によるスタンバイ・モード解除制御 |
| 0 | INTWDT2信号によるスタンバイ・モード解除許可 |
| 1 | INTWDT2信号によるスタンバイ・モード解除禁止 |

| | |
|-------|-------------------------|
| NMI0M | NMI端子入力によるスタンバイ・モード解除制御 |
| 0 | NMI端子入力によるスタンバイ・モード解除許可 |
| 1 | NMI端子入力によるスタンバイ・モード解除禁止 |

| | |
|------|-------------------------------|
| INTM | マスカブル割り込み要求信号によるスタンバイ・モード解除制御 |
| 0 | マスカブル割り込み要求信号によるスタンバイ・モード解除許可 |
| 1 | マスカブル割り込み要求信号によるスタンバイ・モード解除禁止 |

| | |
|-----|---------------|
| STP | スタンバイ・モード注の設定 |
| 0 | 通常モード |
| 1 | スタンバイ・モード |

注 STPビットにおけるスタンバイ・モード : IDLE1, IDLE2, STOP, サブIDLEモード

- 注意1. IDLE1, IDLE2, STOP, サブIDLEモードに設定するときは, PSMR.PSM1, PSM0ビットを設定してから, STPビットを設定してください。
2. NMI1M, NMI0M, INTMビットの設定は, HALTモード解除時は無効です。
3. NMI1M, NMI0M, INTMビットと, STPビットを同時にセット(1)した場合, NMI1M, NMI0M, INTMビットの設定は無効になります。したがって, IDLE1/IDLE2/STOPモードに移行する際にマスクされていない保留中の割り込み要求信号がある場合は, その割り込み要求信号に対するビット(NMI1M, NMI0M, INTM)をセット(1)したあとにSTPビットをセット(1)してください。

(2) パワー・セーブ・モード・レジスタ (PSMR)

パワー・セーブ・モードの動作状態やクロックの動作を制御する8ビット・レジスタです。

8/1ビット単位でリード/ライト可能です。

リセットにより00Hになります。

リセット時：00H R/W アドレス：FFFFFF820H

| | | | | | | | | |
|------|---|---|---|---|---|---|------|------|
| | 7 | 6 | 5 | 4 | 3 | 2 | ① | ② |
| PSMR | 0 | 0 | 0 | 0 | 0 | 0 | PSM1 | PSM0 |

| PSM1 | PSM0 | ソフトウェア・スタンバイ・モード時の動作指定 |
|------|------|------------------------|
| 0 | 0 | IDLE1, サブIDLEモード |
| 0 | 1 | STOPモード |
| 1 | 0 | IDLE2, サブIDLEモード |
| 1 | 1 | STOPモード |

注意1. ビット2-7には、必ず0を設定してください。

2. PSM0, PSM1ビットは、PSC.STPビット = 1のときのみ有効です。

| | | |
|----|--------|--|
| 備考 | IDLE1 | : 発振回路と一部の回路 (フラッシュ・メモリ, PLL) 以外の動作を停止するモードです。 IDLE1モード解除後, HALTモードと同様に発振安定時間を確保する必要なく, 通常モードに復帰します。 |
| | IDLE2 | : 発振回路以外の動作を停止するモードです。 IDLE2モード解除後, OSTSレジスタで指定したセットアップ時間 (フラッシュ・メモリ, PLL) を確保したあと, 通常モードに復帰します。 |
| | STOP | : サブクロック発振回路以外の動作を停止するモードです。 STOPモード解除後, OSTSレジスタで指定した発振安定時間を確保したあと, 通常モードに復帰します。 |
| | サブIDLE | : サブクロック動作モード時, 発振回路以外の動作を停止するモードです。 割り込み要求信号によるサブIDLEモードの解除後, サブクロックの12周期分の時間を確保したあと, サブクロック動作モードに復帰します。 |

(3) 発振安定時間選択レジスタ (OSTS)

STOPモードを解除してから発振が安定するまでのウェイト時間や、IDLE2モードを解除してから内蔵フラッシュ・メモリが安定するまでのウェイト時間は、OSTSレジスタで制御します。

OSTSレジスタは、8ビット単位でリード/ライト可能です。

リセットにより06Hになります。

リセット時：06H R/W アドレス：FFFFFF6C0H

| | | | | | | | | |
|------|---|---|---|---|---|-------|-------|-------|
| | 7 | 6 | 5 | 4 | 3 | 2 | 1 | 0 |
| OSTS | 0 | 0 | 0 | 0 | 0 | OSTS2 | OSTS1 | OSTS0 |

| OSTS2 | OSTS1 | OSTS0 | 発振安定時間 / セットアップ時間の選択 ^注 | fx | |
|-------|-------|-------|-----------------------------------|-----------|----------|
| | | | | 3 MHz | 6 MHz |
| | | | | 0 | 0 |
| 0 | 0 | 1 | $2^{11}/f_x$ | 0.683 ms | 0.341 ms |
| 0 | 1 | 0 | $2^{12}/f_x$ | 1.365 ms | 0.683 ms |
| 0 | 1 | 1 | $2^{13}/f_x$ | 2.730 ms | 1.365 ms |
| 1 | 0 | 0 | $2^{14}/f_x$ | 5.461 ms | 2.731 ms |
| 1 | 0 | 1 | $2^{15}/f_x$ | 10.923 ms | 5.461 ms |
| 1 | 1 | 0 | $2^{16}/f_x$ | 21.85 ms | 10.92 ms |
| 1 | 1 | 1 | 設定禁止 | | |

注 発振安定時間はSTOPモードの解除時に、セットアップ時間はIDLE2モード解除時に必要になります。

注意1. STOPモード解除時のウェイト時間は、リセットによる場合も、割り込み要求信号発生による場合も、STOPモード解除後クロック発振を開始するまでの時間（下図 a）は含みません。

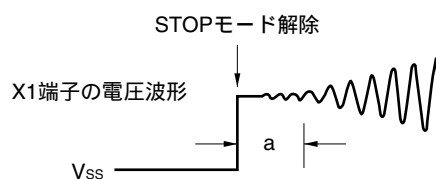

- ビット7-3には必ず“0”を設定してください。
- リセット解除後の発振安定時間は、 $2^{16}/f_x$ (OSTSレジスタの初期値 = 06Hのため) となります。

備考 f_x = メイン・クロック発振周波数

25.3 HALTモード

25.3.1 設定および動作状態

通常動作モード時、専用命令（HALT命令）を実行することにより、HALTモードに設定されます。

HALTモードに設定すると、クロック発振回路は動作を継続しますが、CPUへのクロック供給のみが停止し、そのほかの内蔵周辺機能へのクロック供給は継続されます。

これにより、プログラムの実行が停止し、内蔵RAMの内容は、HALTモード設定前の状態を保持します。また、CPUの命令処理に依存しない内蔵周辺機能は動作を継続します。

表25-3にHALTモード時の動作状態を示します。

HALTモードは、通常動作モードとの間欠動作により、システム全体の平均消費電力を低減することができます。

注意1. HALT命令の後には、NOP命令を5命令以上挿入してください。

2. マスクされていない割り込み要求信号が保留されている状態でHALT命令を実行した場合、HALTモードに移行するが、保留されている割り込み要求によりHALTモードはすぐに解除されます。

25.3.2 HALTモードの解除

HALTモードは、ノンマスクブル割り込み要求信号（NMI端子入力、INTWDT2信号）、マスクされていない外部割り込み要求信号（INTP00-INTP18端子入力）、HALTモード中に動作可能な周辺機能のマスクされていない内部割り込み要求信号、リセット信号（RESET端子入力、WDT2RES信号、低電圧検出回路（LVI）、クロック・モニタ（CLM）によるリセット）により解除されます。

HALTモードの解除により、通常動作モードに移行します。

（1）ノンマスクブル割り込み要求信号、マスクされていないマスクブル割り込み要求信号

ノンマスクブル割り込み要求信号、マスクされていないマスクブル割り込み要求信号により、優先順位とは無関係に解除されます。ただし、割り込み処理ルーチン内でHALTモードに設定した場合は次のようになります。

- （a）現在処理中の割り込み要求よりも優先順位の低い割り込み要求信号が発生するとHALTモードの解除だけ行い、この割り込み要求信号は受け付けません。割り込み要求信号そのものは保持します。
- （b）現在処理中の割り込み要求よりも優先順位が高い割り込み要求信号（ノンマスクブル割り込み要求信号を含む）が発生すると、HALTモードの解除とともにこの割り込み要求信号を受け付けます。

表25-2 割り込み要求信号によるHALTモード解除後の動作

| 解除ソース | 割り込み許可（EI）状態 | 割り込み禁止（DI）状態 |
|-----------------|-----------------------------|--------------|
| ノンマスクブル割り込み要求信号 | ハンドラ・アドレスに分岐 | |
| マスクブル割り込み要求信号 | ハンドラ・アドレスに分岐、 または次の命令を実行 | 次の命令を実行 |

(2) リセットによる解除

通常のリセット動作と同じです。

表25 - 3 HALTモード時の動作状態

| 項 目 | HALTモードの設定 | 動作状態 | |
|--------------------|---------------------------------------|---|-------------|
| | | サブクロックがない場合 | サブクロックがある場合 |
| メイン・クロック発振回路 (fx) | | 発振可能 | |
| サブクロック発振回路 (fxT) | | - | 発振可能 |
| 内蔵発振回路 (fr) | | 発振可能 | |
| PLL | | 動作可能 | |
| CPU | | 動作停止 | |
| DMAコントローラ | | 動作可能 | |
| 割り込みコントローラ | | 動作可能 | |
| タイマ | TAA0-TAA5 | 動作可能 | |
| | TAB0, TAB1 | 動作可能 | |
| | TMM0-TMM3 | カウント・クロックにfxT以外を選択時に動作可能 | 動作可能 |
| | TMT0 | 動作可能 | |
| リアルタイム・カウンタ (RTC) | | カウント・クロックにfx (BRG分周) を選択時に動作可能 | 動作可能 |
| ウォッチドッグ・タイマ (WDT2) | | カウント・クロックにfxT以外を選択時に動作可能 | 動作可能 |
| シリアル・インタフェース | CSIF0-CSIF4 | 動作可能 | |
| | I ² C00-I ² C02 | 動作可能 | |
| | UARTC0-UARTC4 | 動作可能 | |
| A/Dコンバータ | | 動作可能 | |
| D/Aコンバータ | | 動作可能 | |
| リアルタイム出力機能 (RTO) | | 動作可能 | |
| キー割り込み機能 (KR) | | 動作可能 | |
| CRC演算回路 | | 動作可能 (ただしCPU停止のためCRCINレジスタへのデータ入力がない状態) | |
| 外部バス・インタフェース | | 第5章 バス制御機能参照 | |
| ポート機能 | | HALTモード設定前の状態を保持 | |
| 内部データ | | CPUのレジスタ, ステータス, データ, 内蔵RAMなどの内部データはすべてHALTモード設定前の状態を保持 | |
| CAN ^注 | | 動作可能 | |
| USBファンクション | | 動作可能 | |

注 μ PD70F3770, 70F3771のみ

25.4 IDLE1モード

25.4.1 設定および動作状態

通常動作モード時，PSMR.PSM1, PSM0ビットを“00”に設定し，PSC.STPビットを“1”に設定することにより，IDLE1モードに設定されます。

IDLE1モードに設定すると，クロック発振回路，PLL動作，フラッシュ・メモリは動作を継続しますが，CPUやそのほかの内蔵周辺機能へのクロック供給が停止します。

これにより，プログラムの実行が停止し，内蔵RAMの内容はIDLE1モード設定前の状態を保持します。また，CPUや，そのほかの内蔵周辺機能は動作を停止します。ただし，サブクロックあるいは外部クロックで動作可能な内蔵周辺機能に関しては，動作を継続します。

表25 - 5にIDLE1モード時の動作状態を示します。

IDLE1モードは，内蔵周辺機能の動作が停止するので，HALTモードよりさらに低消費電力を実現できます。また，メイン・クロック発振回路は停止しないので，IDLE1モード解除時，HALTモードと同様に発振安定時間を確保することなく，通常動作モードに復帰できます。

- 注意1. IDLE1モードに設定するためのPSCレジスタに対するストア命令のあとには，NOP命令を5命令以上挿入してください。
2. マスクされていない割り込み要求信号が保留されている状態でIDLE1モードに設定した場合，保留されている割り込み要求によりIDLE1モードはすぐに解除されます。

25.4.2 IDLE1モードの解除

IDLE1モードは、ノンマスクابل割り込み要求信号（NMI端子入力，INTWDT2信号），マスクされていない外部割り込み要求信号（INTP00-INTP18端子入力），IDLE1モード中に動作可能な周辺機能のマスクされていない内部割り込み要求信号，リセット信号（ $\overline{\text{RESET}}$ 端子入力，WDT2RES信号，低電圧検出回路（LVI），クロック・モニタ（CLM）によるリセット）により解除されます。

IDLE1モードの解除により，通常動作モードに移行します。

(1) ノンマスクابل割り込み要求信号，マスクされていないマスクابل割り込み要求信号

ノンマスクابل割り込み要求信号，マスクされていないマスクابل割り込み要求信号により，優先順位とは無関係に解除されます。ただし，割り込み処理ルーチン内でIDLE1モードに設定した場合は次のようになります。

- (a) 現在処理中の割り込み要求よりも優先順位の低い割り込み要求信号が発生するとIDLE1モードの解除だけ行い，この割り込み要求信号は受け付けません。割り込み要求信号そのものは保持します。
- (b) 現在処理中の割り込み要求よりも優先順位が高い割り込み要求信号（ノンマスクابل割り込み要求信号を含む）が発生すると，IDLE1モードの解除とともにこの割り込み要求信号を受け付けます。

注意 PSC.NMI1M, NMI0M, INTMビットで1に設定（割り込み禁止）されている割り込み要求信号は無効になり，IDLE1モードは解除されません。

表25 - 4 割り込み要求信号によるIDLE1モード解除後の動作

| 解除ソース | 割り込み許可（EI）状態 | 割り込み禁止（DI）状態 |
|------------------|--|------------------------|
| ノンマスクابل割り込み要求信号 | 所定のセットアップ時間確保後，ハンドラ・アドレスに分岐 | |
| マスクابل割り込み要求信号 | 所定のセットアップ時間確保後，ハンドラ・アドレスに分岐，または次の命令を実行 | 所定のセットアップ時間確保後，次の命令を実行 |

(2) リセットによる解除

通常のリセット動作と同じです。

表25 - 5 IDLE1モード時の動作状態

| 項目 | | IDLE1モードの設定 | | 動作状態 | |
|--------------------|---------------------------------------|--|-------------------------------|-----------------------------|-------------|
| | | | | サブクロックがない場合 | サブクロックがある場合 |
| メイン・クロック発振回路 (fx) | | 発振可能 | | | |
| サブクロック発振回路 (fxT) | | | | - | 発振可能 |
| 内蔵発振回路 (fR) | | 発振可能 | | | |
| PLL | | 動作可能 | | | |
| CPU | | 動作停止 | | | |
| DMAコントローラ | | 動作停止 | | | |
| 割り込みコントローラ | | 動作停止 (ただし, スタンバイ・モードは解除可能) | | | |
| タイマ | TAA0-TAA5 | 動作停止 | | | |
| | TAB0, TAB1 | 動作停止 | | | |
| | TMM0-TMM3 | カウント・クロックにfR/8を選択時に動作可能 | カウント・クロックにfR/8またはfxTを選択時に動作可能 | | |
| | TMT0 | 動作停止 | | | |
| リアルタイム・カウンタ (RTC) | | カウント・クロックにfx (BRG分周) を選択時に動作可能 | | 動作可能 | |
| ウォッチドッグ・タイマ (WDT2) | | カウント・クロックにfRを選択時に動作可能 | | カウント・クロックにfRまたはfxTを選択時に動作可能 | |
| シリアル・インタフェース | CSIF0-CSIF4 | カウント・クロックにSCKFn入力クロック選択時に動作可能 (n = 0-4) | | | |
| | I ² C00-I ² C02 | 動作停止 | | | |
| | UARTC0-UARTC4 | 動作停止 (ただしUARTC0はASCKC0入力クロック選択時に動作可能) | | | |
| A/Dコンバータ | | 動作保持 (変換結果も保持) ^{注1} | | | |
| D/Aコンバータ | | 動作保持 (出力保持) ^{注1} | | | |
| リアルタイム出力機能 (RTO) | | 動作停止 (出力保持) | | | |
| キー割り込み機能 (KR) | | 動作可能 | | | |
| CRC演算回路 | | 動作停止 | | | |
| 外部バス・インタフェース | | 第5章 バス制御機能参照 | | | |
| ポート機能 | | IDLE1モード設定前の状態を保持 | | | |
| 内部データ | | CPUのレジスタ, ステータス, データ, 内蔵RAMなどの内部データはすべてIDLE1モード設定前の状態を保持 | | | |
| CAN ^{注2} | | 動作停止 | | | |
| USBファンクション | | 動作クロックにUCLK入力クロック選択時またはPLL動作時に動作可能 ^{注1} | | | |

注1. 低消費電力を実現するためには, IDLE1モードに遷移する前にA/Dコンバータ, D/Aコンバータ, USBファンクションを停止してください。

2. μ PD70F3770, 70F3771のみ

25.5 IDLE2モード

25.5.1 設定および動作状態

通常動作モード時、PSMR.PSM1, PSM0ビットを“10”に設定し、PSC.STPビットを“1”に設定することにより、IDLE2モードに設定されます。

IDLE2モードに設定すると、クロック発振回路は動作を継続しますが、CPU, PLL, フラッシュ・メモリやその他の内蔵周辺機能へのクロック供給が停止します。

これにより、プログラムの実行が停止し、内蔵RAMの内容はIDLE2モード設定前の状態を保持します。また、CPU, PLLや、その他の内蔵周辺機能は動作を停止します。ただし、サブクロックあるいは外部クロックで動作可能な内蔵周辺機能に関しては、動作を継続します。

表25-7にIDLE2モード時の動作状態を示します。

IDLE2モードは、内蔵周辺機能、PLL, フラッシュ・メモリの動作が停止するので、IDLE1モードよりさらに低消費電力を実現できます。ただし、PLL, フラッシュ・メモリは停止するため、IDLE2モード解除時、必ずPLL, フラッシュ・メモリのセットアップ時間が必要となります。

- 注意1. IDLE2モードに設定するためのPSCレジスタに対するストア命令のあとには、NOP命令を5命令以上挿入してください。
2. マスクされていない割り込み要求信号が保留されている状態でIDLE2モードに設定した場合、保留されている割り込み要求によりIDLE2モードはすぐに解除されます。

25. 5. 2 IDLE2モードの解除

IDLE2モードは、ノンマスクابل割り込み要求信号（NMI端子入力、INTWDT2信号）、マスクされていない外部割り込み要求信号（INTP0-INTP18端子入力）、IDLE2モード中に動作可能な周辺機能のマスクされていない内部割り込み要求信号、リセット信号（ $\overline{\text{RESET}}$ 端子入力、WDT2RES信号、低電圧検出回路（LVI）、クロック・モニタ（CLM）によるリセット）により解除されます。また、PLLはIDLE2モード設定前の動作状態に復帰します。

IDLE2モードの解除により、通常動作モードに移行します。

(1) ノンマスクابل割り込み要求信号、マスクされていないマスクابل割り込み要求信号

ノンマスクابل割り込み要求信号、マスクされていないマスクابل割り込み要求信号により、優先順位とは無関係に解除されます。ただし、割り込み処理ルーチン内でIDLE2モードに設定した場合は次のようになります。

- (a) 現在処理中の割り込み要求よりも優先順位の低い割り込み要求信号が発生するとIDLE2モードの解除だけ行い、この割り込み要求信号は受け付けません。割り込み要求信号そのものは保持します。
- (b) 現在処理中の割り込み要求よりも優先順位が高い割り込み要求信号（ノンマスクابل割り込み要求信号を含む）が発生すると、IDLE2モードの解除とともにこの割り込み要求信号を受け付けます。

注意 PSC.NMI1M, NMI0M, INTMビットで1に設定（割り込み禁止）されている割り込み要求信号は無効になり、IDLE2モードは解除されません。

表25 - 6 割り込み要求信号によるIDLE2モード解除後の動作

| 解除ソース | 割り込み許可 (EI) 状態 | 割り込み禁止 (DI) 状態 |
|------------------|--|------------------------|
| ノンマスクابل割り込み要求信号 | 所定のセットアップ時間確保後、ハンドラ・アドレスに分岐 | |
| マスクابل割り込み要求信号 | 所定のセットアップ時間確保後、ハンドラ・アドレスに分岐、または次の命令を実行 | 所定のセットアップ時間確保後、次の命令を実行 |

(2) リセットによる解除

通常のリセット動作と同じです。

表25 - 7 IDLE2モード時の動作状態

| 項目 | | IDLE2モードの設定 | | 動作状態 | |
|--------------------|---------------------------------------|--|------------------------------|-----------------------------|-------------|
| | | | | サブクロックがない場合 | サブクロックがある場合 |
| メイン・クロック発振回路 (fx) | | 発振可能 | | | |
| サブクロック発振回路 (fxT) | | | | - | 発振可能 |
| 内蔵発振回路 (fr) | | 発振可能 | | | |
| PLL | | 動作停止 | | | |
| CPU | | 動作停止 | | | |
| DMAコントローラ | | 動作停止 | | | |
| 割り込みコントローラ | | 動作停止 | | | |
| タイマ | TAA0-TAA5 | 動作停止 | | | |
| | TAB0, TAB1 | 動作停止 | | | |
| | TMM0-TMM3 | カウント・クロックにfr/8を選択時に動作可能 | カウント・クロックにfr/8またはfxT選択時に動作可能 | | |
| | TMT0 | 動作停止 | | | |
| リアルタイム・カウンタ (RTC) | | カウント・クロックにfx (BRG分周) を選択時に動作可能 | | 動作可能 | |
| ウォッチドッグ・タイマ (WDT2) | | カウント・クロックにfrを選択時に動作可能 | | カウント・クロックにfrまたはfxTを選択時に動作可能 | |
| シリアル・インタフェース | CSIF0-CSIF4 | 動作クロックにSCKFn入力クロック選択時に動作可能 (n = 0-4) | | | |
| | I ² C00-I ² C02 | 動作停止 | | | |
| | UARTC0-UARTC4 | 動作停止 (ただしUARTC0はASCKC0入力クロック選択時に動作可能) | | | |
| A/Dコンバータ | | 動作保持 (変換結果も保持) ^{注1} | | | |
| D/Aコンバータ | | 動作保持 (出力保持 ^{注1}) | | | |
| リアルタイム出力機能 (RTO) | | 動作停止 (出力保持) | | | |
| キー割り込み機能 (KR) | | 動作可能 | | | |
| CRC演算回路 | | 動作停止 | | | |
| 外部バス・インタフェース | | 第5章 バス制御機能参照 | | | |
| ポート機能 | | IDLE2モード設定前の状態を保持 | | | |
| 内部データ | | CPUのレジスタ, ステータス, データ, 内蔵RAMなどの内部データはすべてIDLE2モード設定前の状態を保持 | | | |
| CAN ^{注2} | | 動作停止 | | | |
| USBファンクション | | 動作クロックにUCLK入力クロック選択時またはPLL動作時に動作可能 ^{注1} | | | |

注1. 低消費電力を実現するためには、IDLE2モードに遷移する前にA/Dコンバータ、D/Aコンバータ、USBファンクションを停止してください。

2. μ PD70F3770, 70F3771のみ

25. 5. 3 IDLE2モード解除時のセットアップ時間の確保

IDLE2モードに設定されることにより、メイン・クロック発振回路以外は動作を停止するので、IDLE2モード解除後、フラッシュ・メモリのセットアップ時間を確保してください。

(1) ノンマスカブル割り込み要求信号、マスクされていないマスカブル割り込み要求信号による解除

所定のセットアップ時間は、OSTSレジスタの設定により確保します。

IDLE2モードの解除要因が発生すると、OSTSレジスタの設定に従い内部専用タイマはカウント動作を開始し、オーバフローすると通常動作モードに移行します。

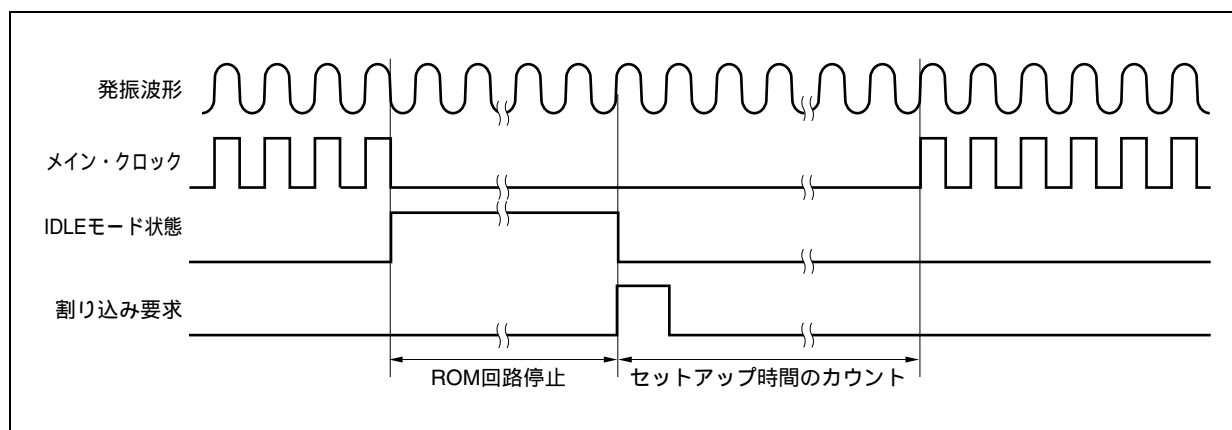

(2) リセット (RESET端子入力, WDT2RES発生) による解除

通常のリセット動作と同じです。

なお、発振安定時間はOSTSレジスタの初期値： $2^{16}/f_x$ になります。

25.6 STOPモード

25.6.1 設定および動作状態

通常動作モード時、PSMR.PSM1, PSM0ビットを“01”または“11”に設定し、PSC.STPビットを“1”に設定することにより、STOPモードに設定されます。

STOPモードに設定するとサブクロック発振回路は動作を継続しますが、メイン・クロック発振回路は動作を停止します。また、CPUやそのほかの内蔵周辺機能へのクロック供給が停止します。

これにより、プログラムの実行が停止し、内蔵RAMの内容はSTOPモード設定前の状態を保持します。また、CPUやそのほかの内蔵周辺機能は動作を停止します。ただし、サブクロック発振回路、あるいは外部クロックで動作可能な内蔵周辺機能に関しては、動作を継続します。

表25-9にSTOPモード時の動作状態を示します。

STOPモードは、メイン・クロック発振回路の動作が停止するので、IDLE2モードよりさらに低消費電力を実現できます。また、サブクロック発振回路、内蔵発振器、外部クロックを使用しない場合は、リーク電流のみの超低消費電力を実現できます

- 注意1.** STOPモードに設定するためのPSCレジスタに対するストア命令のあとには、NOP命令を5命令以上挿入してください。
- 2.** マスクされていない割り込み要求信号が保留されている状態でSTOPモードに設定した場合、保留されている割り込み要求によりSTOPモードはすぐに解除されます。

25.6.2 STOPモードの解除

STOPモードは、ノンマスクブル割り込み要求信号（NMI端子入力、INTWDT2信号）、マスクされていない外部割り込み要求信号（INTP00-INTP18端子入力）、STOPモード中に動作可能な周辺機能のマスクされていない内部割り込み要求信号、リセット信号（RESET端子入力、WDT2RES信号、低電圧検出回路（LVI）によるリセット）により解除されます。

STOPモードの解除により、発振安定時間を確保したあと、通常動作モードに移行します。

(1) ノンマスクブル割り込み要求信号、マスクされていないマスクブル割り込み要求信号

ノンマスクブル割り込み要求信号、マスクされていないマスクブル割り込み要求信号により、優先順位とは無関係に解除されます。ただし、割り込み処理ルーチン内でSTOPモードに設定した場合は次のようになります。

- (a) 現在処理中の割り込み要求よりも優先順位の低い割り込み要求信号が発生するとSTOPモードの解除だけを行い、この割り込み要求信号は受け付けません。割り込み要求信号そのものは保持します。
- (b) 現在処理中の割り込み要求よりも優先順位が高い割り込み要求信号（ノンマスクブル割り込み要求信号を含む）が発生すると、STOPモードの解除とともにこの割り込み要求信号を受け付けます。

注意 PSC.NMI1M, NMI0M, INTMビットで1に設定（割り込み禁止）されている割り込み要求は無効になり、STOPモードは解除されません。

表25 - 8 割り込み要求信号によるSTOPモード解除後の動作

| 解除ソース | 割り込み許可 (EI) 状態 | 割り込み禁止 (DI) 状態 |
|-----------------|-------------------------------------|--------------------|
| ノンマスクブル割り込み要求信号 | 発振安定時間確保後, ハンドラ・アドレスに分岐 | |
| マスクブル割り込み要求信号 | 発振安定時間確保後, ハンドラ・アドレスに分岐, または次の命令を実行 | 発振安定時間確保後, 次の命令を実行 |

(2) リセットによる解除

通常のリセット動作と同じです。

表25 - 9 STOPモード時の動作状態

| STOPモードの設定 項目 | | 動作状態 | |
|--------------------|---------------------------------------|---|------------------------------|
| | | サブクロックがない場合 | サブクロックがある場合 |
| メイン・クロック発振回路 (fx) | | 発振停止 | |
| サブクロック発振回路 (fxT) | | - | 発振可能 |
| 内蔵発振回路 (fr) | | 発振可能 | |
| PLL | | 動作停止 | |
| CPU | | 動作停止 | |
| DMAコントローラ | | 動作停止 | |
| 割り込みコントローラ | | 動作停止 | |
| タイマ | TAA0-TAA5 | 動作停止 | |
| | TAB0, TAB1 | 動作停止 | |
| | TMM0-TMM3 | カウント・クロックにfr/8を選択時に動作可能 | カウント・クロックにfr/8またはfxT選択時に動作可能 |
| | TMT0 | 動作停止 | |
| リアルタイム・カウンタ (RTC) | | 動作停止 | カウント・クロックにfxTを選択時に動作可能 |
| ウォッチドッグ・タイマ (WDT2) | | カウント・クロックにfrを選択時に動作可能 | カウント・クロックにfrまたはfxTを選択時に動作可能 |
| シリアル・インタフェース | CSIF0-CSIF4 | カウント・クロックにSCKFn入力クロック選択時に動作可能 (n = 0-4) | |
| | I ² C00-I ² C02 | 動作停止 | |
| | UARTC0-UARTC4 | 動作停止 (ただしUARTC0はASCKC0入力クロック選択時に動作可能) | |
| A/Dコンバータ | | 動作停止 (変換結果も不定) ^{注1, 2} | |
| D/Aコンバータ | | 動作停止 ^{注3, 4} (出力はハイ・インピーダンス) | |
| リアルタイム出力機能 (RTO) | | 動作停止 (出力保持) | |
| キー割り込み機能 (KR) | | 動作可能 | |
| CRC演算回路 | | 動作停止 | |
| 外部バス・インタフェース | | 第5章 バス制御機能参照 | |
| ポート機能 | | STOPモード設定前の状態を保持 | |
| 内部データ | | CPUのレジスタ, ステータス, データ, 内蔵RAMなどの内部データはすべてSTOPモード設定前の状態を保持 | |
| CAN ^{注5} | | 動作停止 | |
| USBファンクション | | 動作停止 | |

注1. A/Dコンバータを動作したままSTOPモードに遷移した場合, STOPモード期間中A/Dコンバータは自動的に停止しますが, STOPモード解除後, 再び動作を開始します。ただし, その場合STOPモード解除後のA/D変換結果は無効です。また, STOPモード遷移前のA/D変換結果はすべて無効です。

2. A/Dコンバータを動作したままSTOPモードに遷移した場合でも, STOPモード遷移前にA/Dコンバータを停止した場合と同等に消費電力を低減できます。

3. D/Aコンバータを動作したままSTOPモードに遷移した場合, STOPモード期間中D/Aコンバータは自動的に停止し, 端子状態はハイ・インピーダンスになります。STOPモード解除後, 再び動作を開始しセトリング時間を経て, STOPモード遷移前の出力レベルにもどります。

4. D/Aコンバータを動作したままSTOPモードに遷移した場合でも, STOPモード遷移前にD/Aコンバータを停止した場合と同等に消費電力を低減できます。

5. μ PD70F3770, 70F3771のみ

25. 6. 3 STOPモード解除時の発振安定時間の確保

STOPモードに設定されることにより、メイン・クロック発振回路は動作を停止するので、STOPモード解除後、メイン・クロック発振回路の発振安定時間を確保してください。

(1) ノンマスクابل割り込み要求信号、マスクされていないマスクابل割り込み要求信号による解除

発振安定時間は、OSTSレジスタの設定により確保します。

STOPモードの解除要因が発生すると、OSTSレジスタの設定に従い内部専用タイマはカウント動作を開始し、オーバフローすると通常動作モードに移行します。

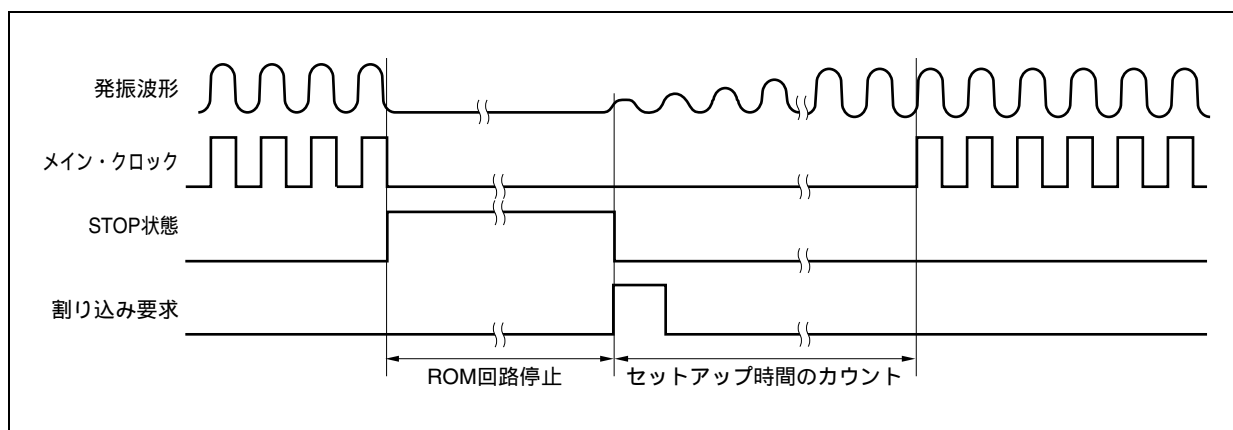

(2) リセットによる解除

通常のリセット動作と同じです。

なお、発振安定時間はOSTSレジスタの初期値： $2^{16}/f_x$ になります。

25.7 サブクロック動作モード

25.7.1 設定および動作状態

通常動作モード時，PCC.CK3ビットを“1”に設定することにより，サブクロック動作モードに設定されます。

サブクロック動作モードに設定すると，内部システム・クロックがメイン・クロック サブクロックに切り替わります。切り替わりは，PCC.CLSビットを確認してください。

さらに，PCC.MCKビットを“1”に設定することにより，メイン・クロック発振回路の動作を停止します。これにより，システム全体がサブクロックでのみ動作します。

サブクロック動作モードは，内部システム・クロックがサブクロックとなるので，通常動作モードよりも消費電力を低減できます。さらに，メイン・クロック発振回路の動作を停止させることにより，STOPモードに近い低消費電力を実現できます。

サブクロック動作モード時の動作状態を表25 - 10に示します。

注意1. CK3ビットを操作する場合，PCC.CK2-CK0ビットの設定値の変更は禁止です（ビット操作命令を推奨）。PCCレジスタの詳細は，6.3(1)プロセッサ・クロック・コントロール・レジスタ(PCC)を参照してください。

2. 次の条件を満たしていない場合は，条件を満たすようにCK2-CK0ビットを変更後，サブクロック動作モードに移行してください。

$$\text{内部システム・クロック (f}_{\text{CLK}}) > \text{サブクロック (f}_{\text{XT}} = 32.768 \text{ kHz}) \times 4$$

備考 内部システム・クロック (f_{CLK}) : CK2-CK0ビットの設定によってメイン・クロック (f_{XX}) から生成するクロック

25.7.2 サブクロック動作モードの解除

サブクロック動作モードは，CK3ビットを“0”に設定するか，リセット信号（ $\overline{\text{RESET}}$ 端子入力，WDT2RES信号，低電圧検出回路(LVI)，クロック・モニタ(CLM)によるリセット)により解除します。

なお，メイン・クロックを停止(MCKビット = 1)していた場合は，MCKビットを“1”に設定し，メイン・クロックの発振安定時間をソフトウェアにより確保してから，CK3ビットを“0”に設定します。

サブクロック動作モードの解除により，通常動作モードに移行します。

注意 CK3ビットを操作する場合，CK2-CK0ビットの設定値の変更は禁止です（ビット操作命令を推奨）。PCCレジスタの詳細は，6.3(1)プロセッサ・クロック・コントロール・レジスタ(PCC)を参照してください。

表25 - 10 サブクロック動作モード時の動作状態

| サブクロック動作モードの設定 項 目 | | 動作状態 | |
|-------------------------------|---------------------------------------|--------------|---|
| | | メイン・クロック発振時 | メイン・クロック停止時 |
| サブクロック発振回路 (f _{XT}) | | 発振可能 | |
| 内蔵発振回路 (f _R) | | 発振可能 | |
| PLL | | 動作可能 | 動作停止 ^{注1} |
| CPU | | 動作可能 | |
| DMAコントローラ | | 動作可能 | |
| 割り込みコントローラ | | 動作可能 | |
| タイマ | TAA0-TAA5 | 動作可能 | 動作停止 |
| | TAB0, TAB1 | 動作可能 | 動作停止 |
| | TMM0-TMM3 | 動作可能 | カウント・クロックにf _R /8またはf _{XT} 選択時に動作可能 |
| | TMT0 | 動作可能 | 動作停止 |
| リアルタイム・カウンタ (RTC) | | 動作可能 | カウント・クロックにf _{XT} を選択時に動作可能 |
| ウォッチドッグ・タイマ (WDT2) | | 動作可能 | カウント・クロックにf _R またはf _{XT} 選択時に動作可能 |
| シリアル・インタフェース | CSIF0-CSIF4 | 動作可能 | カウント・クロックに $\overline{\text{SCKFn}}$ 入力クロック選択時に動作可能 (n = 0-4) |
| | I ² C00-I ² C02 | 動作可能 | 動作停止 |
| | UARTC0-UARTC4 | 動作可能 | 動作停止 (ただしUARTC0はASCKC0入力クロック選択時に動作可能) |
| A/Dコンバータ | | 動作可能 | 動作停止 |
| D/Aコンバータ | | 動作可能 | |
| リアルタイム出力機能 (RTO) | | 動作可能 | 動作停止 (出力保持) |
| キー割り込み機能 (KR) | | 動作可能 | |
| CRC演算回路 | | 動作可能 | |
| 外部バス・インタフェース | | 第5章 バス制御機能参照 | |
| ポート機能 | | 設定可能 | |
| 内部データ | | 設定可能 | |
| CAN ^{注2} | | 動作可能 | 動作停止 |
| USBファンクション | | 動作可能 | 動作停止 |

注1. メイン・クロックを停止するときは、必ずPLL停止 (PLLCTL.PLLONビット = 0) に設定してください。

2. μ PD70F3770, 70F3771のみ

注意 CPUがサブクロックで動作し、かつメイン発振を停止している場合、ウエイトが発生するレジスタへのアクセスは禁止です。ウエイトが発生した場合、解除する方法はリセットのみです (3.4.9 (2) 参照)。

25. 8 サブIDLEモード

25. 8. 1 設定および動作状態

サブクロック動作モード時、PSMR.PSM1, PSM0ビットを“00”または“10”に設定し、PSC.STPビットを“1”に設定することにより、サブIDLEモードに設定されます。

サブIDLEモードに設定すると、クロック発振回路は動作を継続しますが、CPU、フラッシュ・メモリやそのほかの内蔵周辺機能へのクロック供給が停止します。

これにより、プログラムの実行が停止し、内蔵RAMの内容はサブIDLEモード設定前の状態を保持します。また、CPUやそのほかの内蔵周辺機能は動作を停止します。ただし、サブクロック、あるいは外部クロックで動作可能な内蔵周辺機能に関しては、動作を継続します。

サブIDLEモードは、CPU、フラッシュ・メモリやそのほかの内蔵周辺機能の動作が停止するので、サブクロック動作モードよりさらに低消費電力を実現できます。

また、メイン・クロックを停止してからサブIDLEモードに設定した場合は、STOPモードに近い低消費電力を実現できます。

サブIDLEモード時の動作状態を、表25 - 12に示します。

注意1. サブIDLEモードに設定するためのPSCレジスタに対するストア命令のあとには、NOP命令を5命令以上挿入してください。

2. マスクされていない割り込み要求信号が保留されている状態でサブIDLEモードに設定した場合、保留されている割り込み要求によりサブIDLEモードはすぐに解除されます。

25. 8. 2 サブIDLEモードの解除

サブIDLEモードは、ノンマスカブル割り込み要求信号（NMI端子入力、INTWDT2信号）、マスクされていない外部割り込み要求信号（INTP0-INTP18端子入力）、サブIDLEモード中に動作可能な周辺機能のマスクされていない内部割り込み要求信号、リセット信号（RESET端子入力、WDT2RES信号、低電圧検出回路（LVI）、クロック・モニタ（CLM）によるリセット）により解除されます。また、PLLはサブIDLEモード設定前の動作状態と同じ状態に復帰します。

割り込み要求信号によるサブIDLEモードの解除により、サブクロック動作モードに移行します。

(1) ノンマスカブル割り込み要求信号、マスクされていないマスカブル割り込み要求信号

ノンマスカブル割り込み要求信号、マスクされていないマスカブル割り込み要求信号が発生すると、優先順位とは無関係に解除されます。

ただし、割り込み処理ルーチン内でサブIDLEモードに設定した場合、次のようになります。

(a) 現在処理中の割り込み要求よりも優先順位の低い割り込み要求信号が発生すると、サブIDLEモードの解除だけ行い、この割り込み要求信号は受けません。割り込み要求信号そのものは保留されます。

(b) 現在処理中の割り込み要求よりも優先順位の高い割り込み要求信号（ノンマスカブル割り込み要求信号も含む）が発生すると、サブIDLEモードの解除とともにこの割り込み要求信号を受け付けます。

注意1. PSC.NMI1M, NMI0M, INTMビットで1に設定（割り込み禁止）されている割り込み要求信号は無効になり、サブIDLEモードは解除されません。

2. サブIDLEモードからの復帰時は、割り込み要求信号による解除要因が発生してから解除されるまでに、サブクロックの12周期分の時間（約366 μ s）が挿入されます。

表25 - 11 割り込み要求信号によるサブIDLEモード解除後の動作

| 解除ソース | 割り込み許可 (EI) 状態 | 割り込み禁止 (DI) 状態 |
|------------------|-----------------------------|----------------|
| ノンマスクابل割り込み要求信号 | ハンドラ・アドレスに分岐 | |
| マスクابل割り込み要求信号 | ハンドラ・アドレスに分岐, または次の命令を実行 | 次の命令を実行 |

(2) リセットによる解除

通常のリセット動作と同じです。

表25 - 12 サブIDLEモード時の動作状態

| 項 目 | サブIDLEモードの設定 | | 動作状態 | |
|-------------------------------|---------------------------------------|--|---|-------------------------------------|
| | | | メイン・クロック発振時 | メイン・クロック停止時 |
| サブクロック発振回路 (f _{XT}) | | | 発振可能 | |
| 内蔵発振回路 (f _R) | | | 発振可能 | |
| PLL | | | 動作可能 | 動作停止 ^{注1} |
| CPU | | | 動作停止 | |
| DMAコントローラ | | | 動作停止 | |
| 割り込みコントローラ | | | 動作停止 | |
| タイマ | TAA0-TAA5 | | 動作停止 | |
| | TAB0, TAB1 | | 動作停止 | |
| | TMM0-TMM3 | | カウント・クロックにf _R /8またはf _{XT} 選択時に動作可能 | |
| | TMT0 | | 動作停止 | |
| リアルタイム・カウンタ (RTC) | | | 動作可能 | カウント・クロックにf _{XT} を選択時に動作可能 |
| ウォッチドッグ・タイマ (WDT2) | | | カウント・クロックにf _R またはf _{XT} 選択時に動作可能 | |
| シリアル・インタフェース | CSIF0-CSIF4 | | カウント・クロックにSCKFn入力クロック選択時に動作可能 (n = 0-4) | |
| | I ² C00-I ² C02 | | 動作停止 | |
| | UARTC0-UARTC4 | | 動作停止 (ただしUARTC0はASCKC0入力クロック選択時に動作可能) | |
| A/Dコンバータ | | | 動作保持 (変換結果も保持) ^{注2} | |
| D/Aコンバータ | | | 動作保持 (出力保持) ^{注2} | |
| リアルタイム出力機能 (RTO) | | | 動作停止 (出力保持) | |
| キー割り込み機能 (KR) | | | 動作可能 | |
| CRC演算回路 | | | 動作停止 | |
| 外部バス・インタフェース | | | 第5章 バス制御機能参照 (IDLEモードと同じ動作状態) | |
| ポート機能 | | | サブIDLEモード設定前の状態を保持 | |
| 内部データ | | | CPUのレジスタ, ステータス, データ, 内蔵RAMなどの内部データはすべてサブIDLEモード設定前の状態を保持 | |
| CAN ^{注3} | | | 動作停止 | |
| USBファクション | | | 動作停止 | |

注1. メイン・クロックを停止するときは、必ずPLL停止 (PLLCTL.PLLONビット = 0) に設定してください。

2. 低消費電力を実現するためには、サブIDLEモードに遷移する前にA/Dコンバータ, D/Aコンバータを停止してください。

3. μPD70F3770, 70F3771のみ

第26章 リセット機能

26.1 概 要

リセット機能の概要を次に示します。

(1) 4種類のリセット要因

- ・ $\overline{\text{RESET}}$ 端子による外部リセット入力
- ・ ウォッチドッグ・タイマ2 (WDT2) のオーバフローによるリセット機能 (WDT2RES)
- ・ 低電圧検出回路 (LVI) の電源電圧と検出電圧との比較によるシステム・リセット
- ・ クロック・モニタ (CLM) の発振停止検出によるシステム・リセット

リセット解除後, リセット要因フラグ・レジスタ (RESF) によりリセット要因を確認できます。

(2) 緊急動作モード

リセット後に挿入されるメイン・クロック発振安定期間内でWDT2がオーバフローした場合, メイン・クロックの発振異常と判断し, 内蔵発振クロックでCPUの動作を開始します。

注意 緊急動作モード時は, 内蔵発振クロックで動作が可能な“割り込み機能, ポート機能, WDT2, タイマM”用レジスタ以外の内蔵周辺I/Oレジスタにアクセスしないでください。また, 外部クロック入力を使用したCSIF0-CSIF4, UARTC0の動作も禁止します。

図26 - 1 リセット機能のブロック図

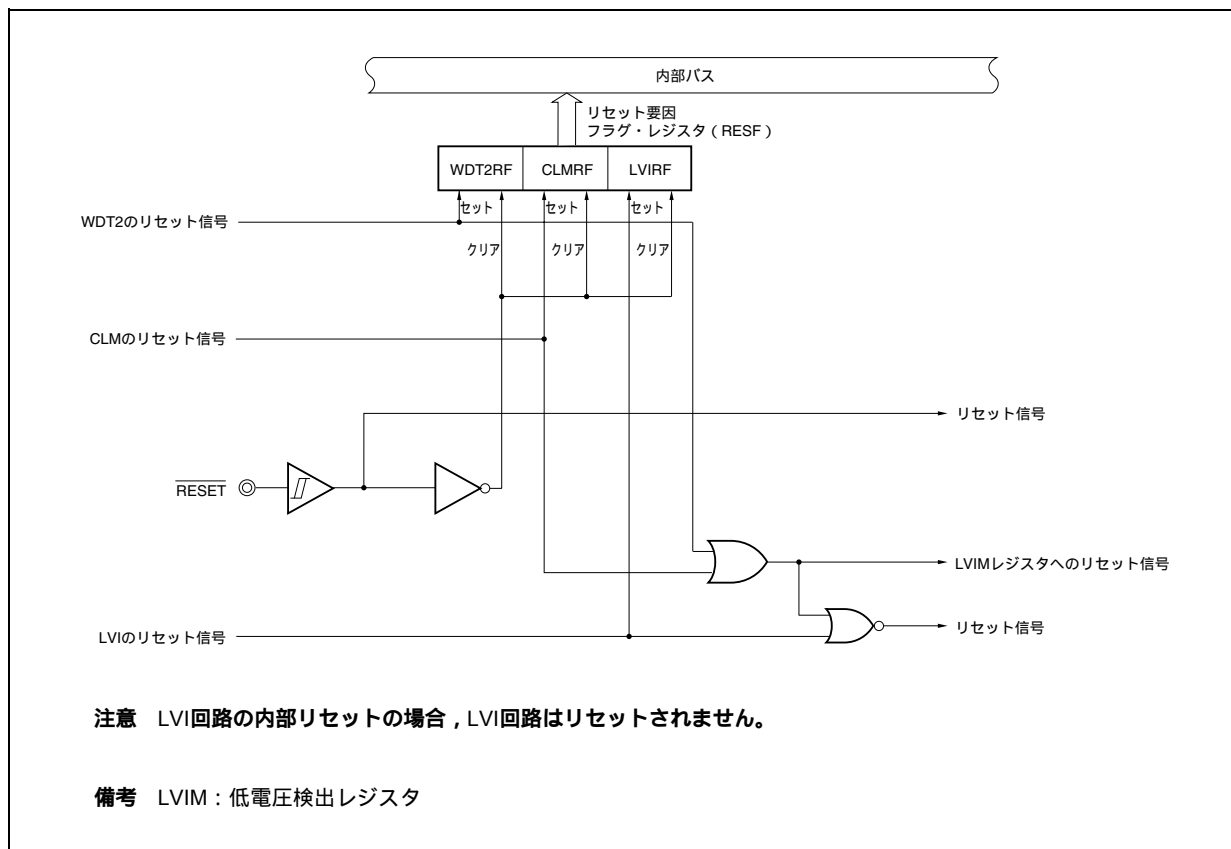

26.2 リセット要因を確認するレジスタ

V850ES/JG3-H, V850ES/JH3-Hには4つのリセット要因が存在します。リセット解除後、リセット要因フラグ・レジスタ (RESF) により発生したリセット要因を確認できます。

(1) リセット要因フラグ・レジスタ (RESF)

RESFレジスタは特定レジスタです。特定のシーケンスの組み合わせによってだけ書き込みができます(3.

4.8 特定レジスタ参照)。

RESFレジスタは、どの要因から発生したリセット信号かを格納するレジスタです。

8/1ビット単位でリード/ライト可能です。

$\overline{\text{RESET}}$ 端子入力により00Hになります。 $\overline{\text{RESET}}$ 端子以外の要因のリセットにより初期値は異なります。

リセット時：00H^注 R/W アドレス：FFFFFF888H

| | | | | | | | | |
|------|---|---|---|--------|---|---|-------|-------|
| | 7 | 6 | 5 | 4 | 3 | 2 | 1 | 0 |
| RESF | 0 | 0 | 0 | WDT2RF | 0 | 0 | CLMRF | LVIRF |

| | |
|--------|-------------------|
| WDT2RF | WDT2からのリセット信号発生有無 |
| 0 | 発生なし |
| 1 | 発生あり |

| | |
|-------|------------------|
| CLMRF | CLMからのリセット信号発生有無 |
| 0 | 発生なし |
| 1 | 発生あり |

| | |
|-------|------------------|
| LVIRF | LVIからのリセット信号発生有無 |
| 0 | 発生なし |
| 1 | 発生あり |

注 $\overline{\text{RESET}}$ 端子によるリセット時はRESFレジスタは00H。

ウォッチドッグ・タイマ2 (WDT2), 低電圧検出回路 (LVI), クロック・モニタ (CLM) によるリセット時は、自身のリセット・フラグ (WDT2RF, CLMRF, LVIRFビット) をセットします。ただし、ほかの要因は保持します。

注意 各ビットへの書き込みは“0”ライトのみ可能で、“0”ライト書き込みとフラグ・セット(リセットの発生)が競合した場合、フラグ・セットが優先されます。

26.3 動作

26.3.1 RESET端子によるリセット動作

RESET端子にロウ・レベルを入力すると、システム・リセットがかかり、各ハードウェアを初期化します。

RESET端子入力をロウ・レベルからハイ・レベルに変化させると、リセット状態を解除します。

表26 - 1 RESET端子入力時の各ハードウェアの状態

| 項目 | リセット中 | リセット後 |
|--|--|---------------------------------|
| メイン・クロック発振回路 (fx) | 発振停止 | 発振開始 |
| サブクロック発振回路 (fxT) | 発振継続 | |
| 内蔵発振器 | 発振停止 | 発振開始 |
| 周辺クロック (fx-fx/1024) | 動作停止 | 発振安定時間確保後、動作開始 |
| 内部システム・クロック (fCLK) , CPUクロック (fCPU) | 動作停止 | 発振安定時間確保後、動作開始 (fx/8に初期化) |
| CPU | 初期化 | 発振安定時間確保後、プログラムの実行開始 |
| ウォッチドッグ・タイマ2 | 動作停止 (カウントは0に初期化) | 内蔵発振クロックをソース・クロックとして0からカウント・アップ |
| 内蔵RAM | パワーオン時のリセット、またはCPUアクセスとリセット入力競合 (データ破壊) した場合、不定。 それ以外は、リセット入力直前の値を保持。 | |
| I/Oライン (ポート / 兼用端子) | ハイ・インピーダンス ^注 | |
| 内蔵周辺I/Oレジスタ | 所定の状態に初期化、OCDMレジスタはセット (01H) | |
| 上記以外の内蔵周辺機能 | 動作停止 | 発振安定時間確保後、動作開始可能 |

注 次に示す端子は、電源投入時にはリセット中でも一時的に不定レベルを出力する可能性があります。

- ・ P10/ANO0端子
- ・ P11/ANO1端子
- ・ DDO端子 (V850ES/JH3-Hのみ)
- ・ P53/SIF2/TIAB00/KR3/TOAB00/RTP03/DDO端子 (V850ES/JG3-Hのみ)

注意 OCDMレジスタはRESET端子入力によって初期化されます。そのため、リセット解除後、再度OCDM.OCDM0ビットをクリアするまでの間にP56/INTP05/DRST端子にハイ・レベルが入力されると、オンチップ・デバッグ・モードに入るため注意してください。詳細は、第4章 ポート機能を参照してください。

図26 - 2 RESET端子入力によるリセット動作のタイミング



図26 - 3 パワーオン時のリセット動作のタイミング



26.3.2 ウォッチドッグ・タイマ2によるリセット動作

ウォッチドッグ・タイマ2をオーバフローによるリセット動作モードに設定時、ウォッチドッグ・タイマ2がオーバフロー（WDT2RES信号発生）すると、システム・リセットがかかり各ハードウェアを所定の状態に初期化します。

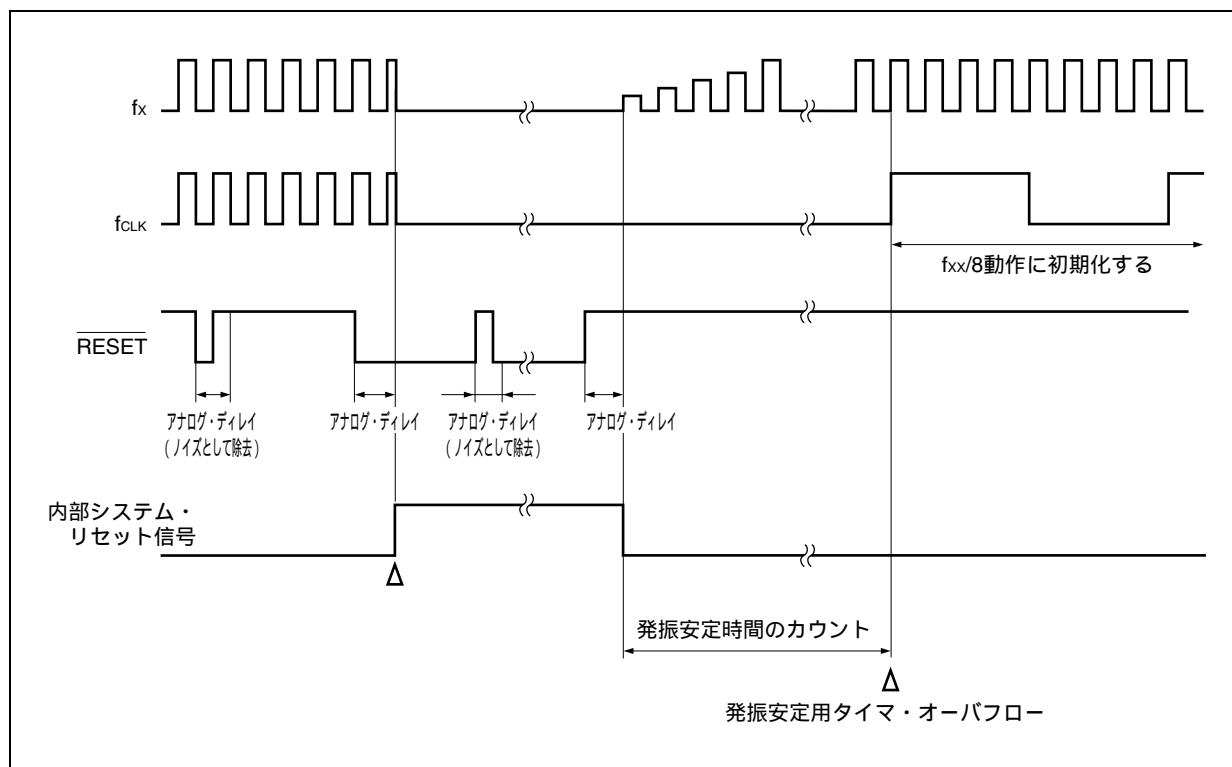
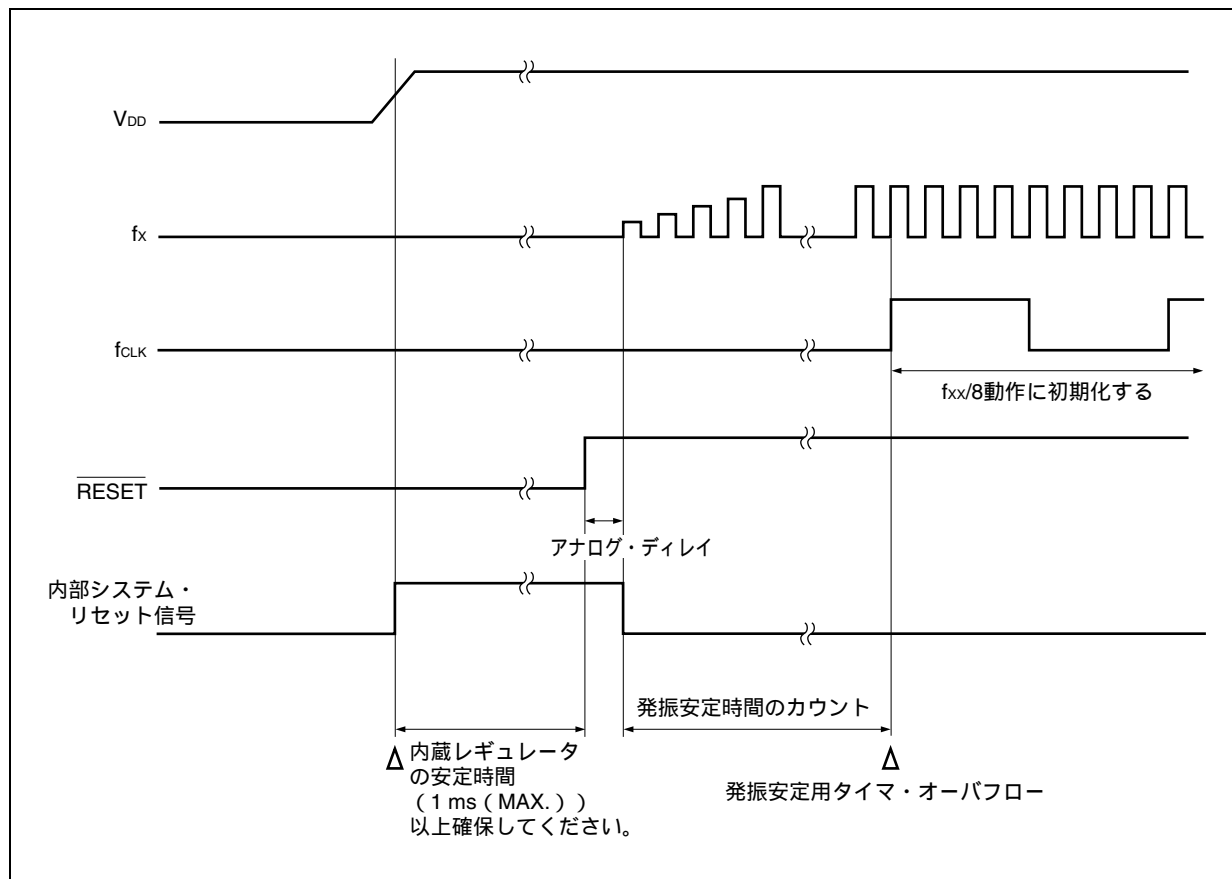
ウォッチドッグ・タイマ2のオーバフロー後、所定の時間（アナログ・ディレイ分）リセット状態となり、その後リセット状態を自動的に解除します。

なお、リセット期間中はメイン・クロック発振回路は停止します。

表26-2 ウォッチドッグ・タイマ2によるリセット動作時の各ハードウェアの状態

| 項 目 | リセット中 | リセット後 |
|---------------------------------------|--|---------------------------------|
| メイン・クロック発振回路 (fx) | 発振停止 | 発振開始 |
| サブクロック発振回路 (fxT) | 発振継続 | |
| 内蔵発振器 | 発振停止 | 発振開始 |
| 周辺クロック (fxx-fxx/1024) | 動作停止 | 発振安定時間確保後、動作開始 |
| 内部システム・クロック (fxx) , CPUクロック (fCPU) | 動作停止 | 発振安定時間確保後、動作開始 (fxx/8に初期化) |
| CPU | 初期化 | 発振安定時間確保後、プログラムの実行開始 |
| WDT2 | 動作停止 (カウントは0に初期化) | 内蔵発振クロックをソース・クロックとして0からカウント・アップ |
| 内蔵RAM | パワーオン時のリセット、またはCPUアクセスとリセット入力競合 (データ破壊) した場合、不定。 それ以外は、リセット入力直前の値を保持。 | |
| I/Oライン (ポート / 兼用端子) | ハイ・インピーダンス | |
| 内蔵周辺I/Oレジスタ | 所定の状態に初期化、OCDMレジスタは値を保持。 | |
| 上記以外の内蔵周辺機能 | 動作停止 | 発振安定時間確保後、動作開始可能 |

図26 - 4 WDT2RES信号発生によるリセット動作のタイミング

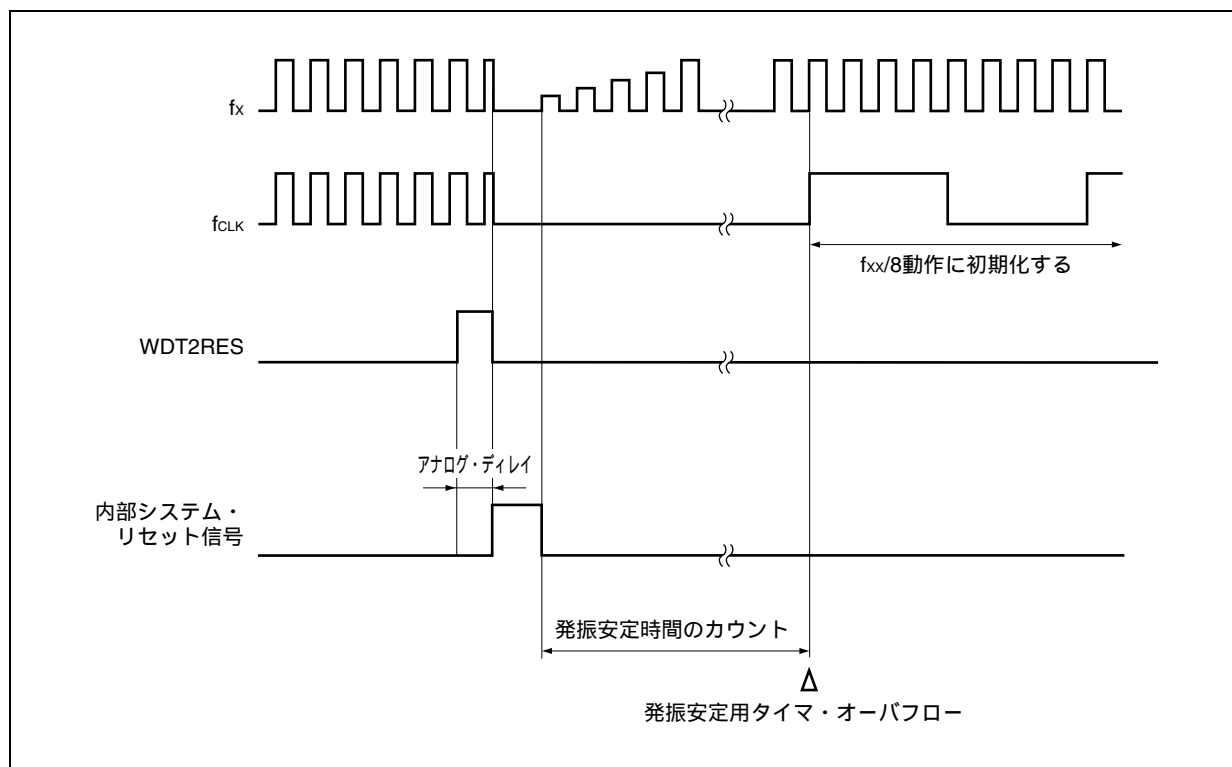

26. 3. 3 低電圧検出回路によるリセット動作

LVIの動作許可時，電源電圧と検出電圧を比較し，電源電圧が検出電圧を下回った場合，システム・リセットがかかり（LVIM.LVIMDビット = 1設定時），各ハードウェアを所定の状態に初期化します。

電圧低下検出から電源電圧が検出電圧を上回るまでリセット状態となります。

なお，リセット期間中はメイン・クロック発振回路は停止します。

LVIMDビット = 0設定時は，低電圧を検出すると割り込み要求信号（INTLVI）を発生します。

表26 - 3 低電圧検出回路によるリセット動作時の各ハードウェアの状態

| 項 目 | リセット中 | リセット後 |
|--|--|--------------------------------------|
| メイン・クロック発振回路（ f_x ） | 発振停止 | 発振開始 |
| サブクロック発振回路（ f_{XT} ） | 発振継続 | |
| 内蔵発振器 | 発振停止 | 発振開始 |
| 周辺クロック（ f_{xx} - $f_{xx}/1024$ ） | 動作停止 | 発振安定時間確保後，動作開始 |
| 内部システム・クロック（ f_{xx} ）， CPUクロック（ f_{CPU} ） | 動作停止 | 発振安定時間確保後，動作開始 （ $f_{xx}/8$ に初期化） |
| CPU | 初期化 | 発振安定時間確保後，プログラムの実行開始 |
| WDT2 | 動作停止（カウントは0に初期化） | 内蔵発振クロックをソース・クロックとして0からカウント・アップ |
| 内蔵RAM | パワーオン時のリセット，またはCPUアクセスとリセット入力競合（データ破壊）した場合，不定。 それ以外は，リセット入力直前の値を保持。 | |
| I/Oライン（ポート/兼用端子） | ハイ・インピーダンス | |
| 内蔵周辺I/Oレジスタ | 所定の状態に初期化，OCDMレジスタは値を保持。 | |
| LVI | 動作停止 | |
| 上記以外の内蔵周辺機能 | 動作停止 | 発振安定時間確保後，動作開始可能 |

備考 低電圧検出回路のリセット・タイミングは，第28章 低電圧検出回路（LVI）を参照してください。

26.3.4 リセット解除後の動作

リセット解除後、メイン・クロックは発振を開始し、発振安定時間（OSTSレジスタの初期値： $2^{16}/f_x$ ）を確保したあと、CPUはプログラムの実行を開始します。

また、WDT2はリセット解除後、内蔵発振クロックをソース・クロックとして、すぐに動作を開始します。

図26 - 5 リセット解除後の動作

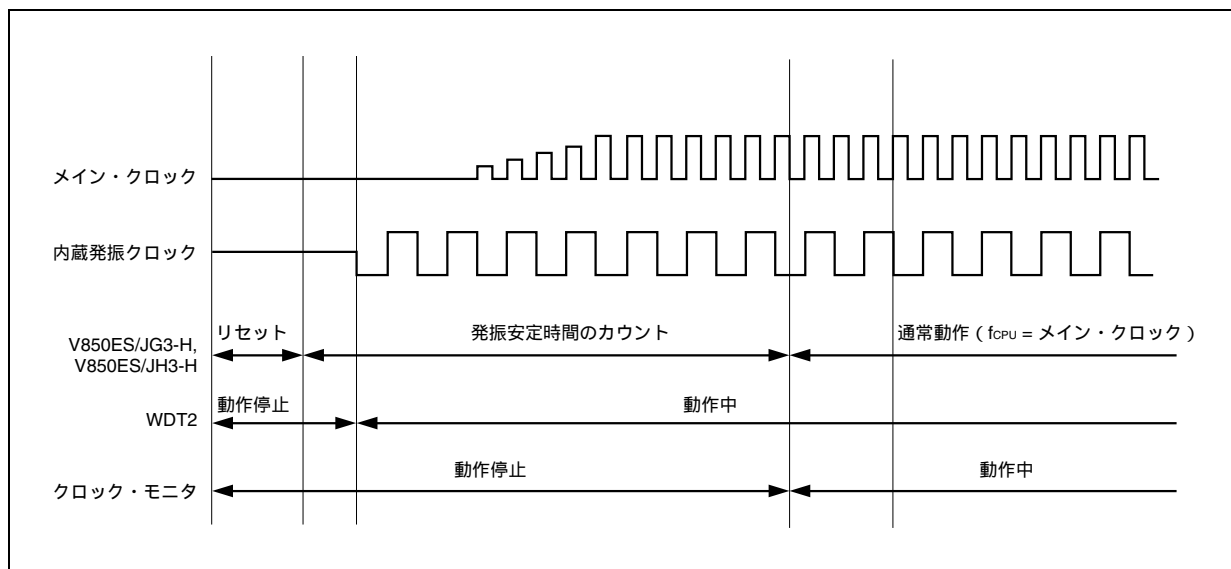

(1) 緊急動作モード

発振安定時間が確保される前にメイン・クロックに異常が発生した場合、CPUがプログラムの実行を開始する前にWDT2がオーバーフローします。このとき、CPUは内蔵発振クロックをソース・クロックとして、プログラムの実行を開始します。

図26 - 6 リセット解除後の動作

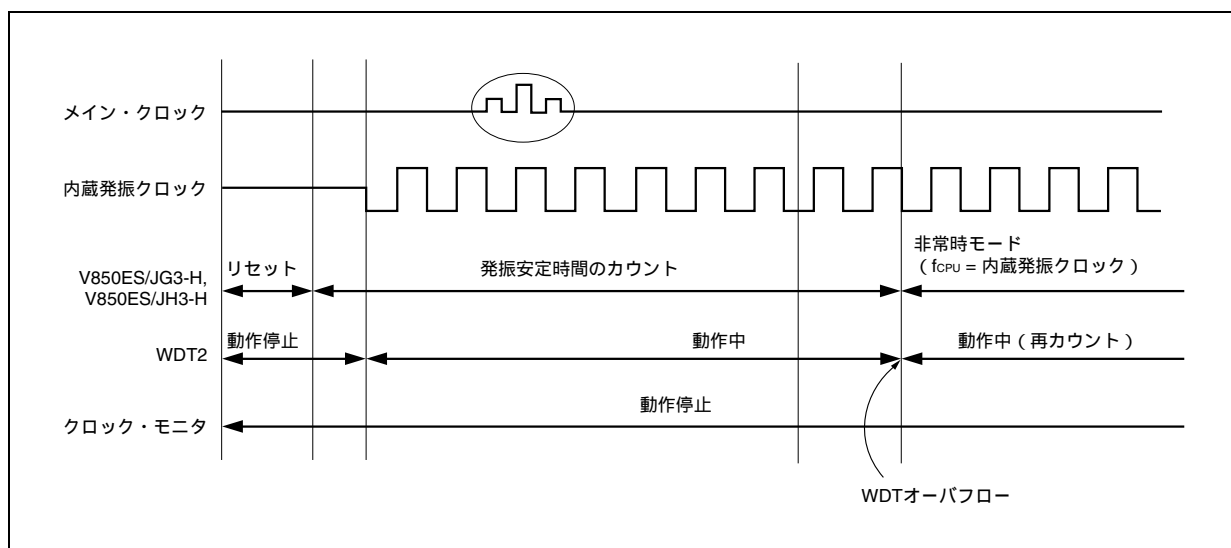

CPU動作クロックの状態は、CPU動作クロック・ステータス・レジスタ（CCLS）で確認してください。

26. 3. 5 リセット機能の動作フロー

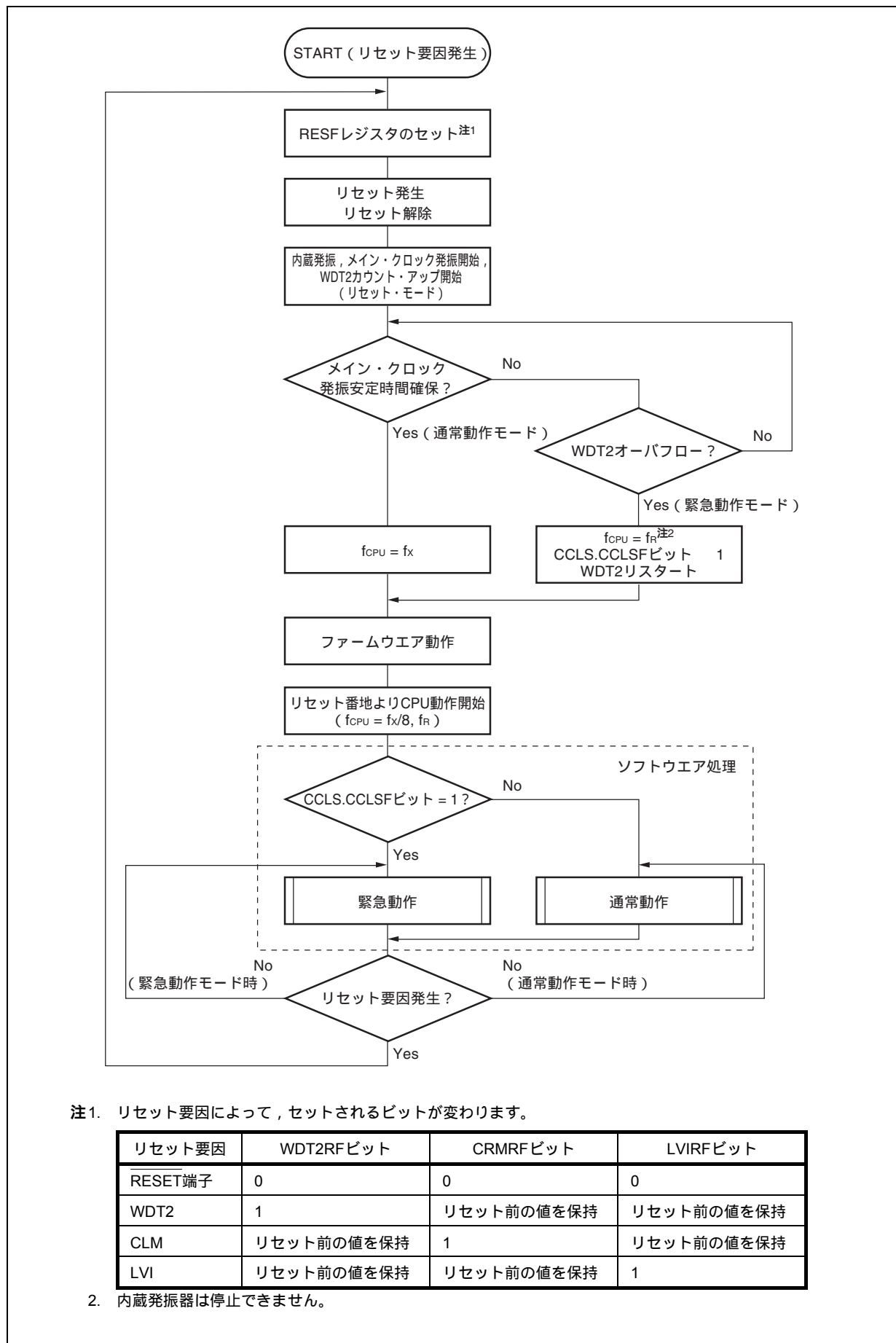

注1. リセット要因によって、セットされるビットが変わります。

| リセット要因 | WDT2RFビット | CRMRFビット | LVIRFビット |
|----------|------------|------------|------------|
| RESET 端子 | 0 | 0 | 0 |
| WDT2 | 1 | リセット前の値を保持 | リセット前の値を保持 |
| CLM | リセット前の値を保持 | 1 | リセット前の値を保持 |
| LVI | リセット前の値を保持 | リセット前の値を保持 | 1 |

2. 内蔵発振器は停止できません。

第27章 クロック・モニタ

27.1 機能

クロック・モニタは、内蔵発振クロックで、メイン・クロックのサンプリングを行い、メイン・クロックの発振停止時に、リセット要求信号を発生します。

動作許可フラグにより一度動作許可にすると、リセット以外ではクリア(0)できません。

クロック・モニタによるリセットが発生した場合、RESF.CLMRFビットがセットされます。RESFレジスタの詳細については、26.2 **リセット要因を確認するレジスタ**を参照してください。

次の条件のとき、クロック・モニタは自動的に停止します。

- ・STOPモード～発振安定時間時
- ・メイン・クロック停止時
(サブクロック動作時にPCC.MCKビット=1としてから、メイン・クロック動作時にPCC.CLSビット = 0とするまで)
- ・サンプリング・クロック(内蔵発振クロック)停止時
- ・CPUが内蔵発振クロック動作時

27.2 構 成

クロック・モニタは、次のハードウェアで構成しています。

表27 - 1 クロック・モニタの構成

| 項 目 | 構 成 |
|--------|-------------------------|
| 制御レジスタ | クロック・モニタ・モード・レジスタ (CLM) |

図27 - 1 RESET端子入力によるリセット動作のタイミング

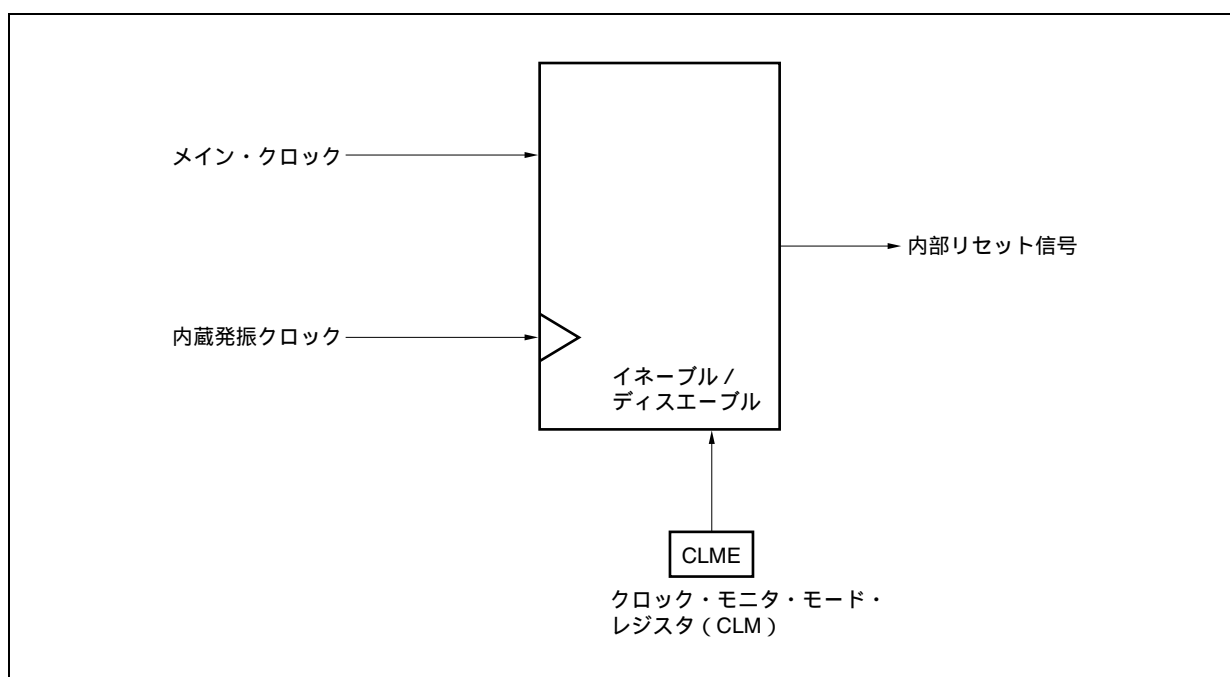

27.3 レジスタ

クロック・モニタは、クロック・モニタ・モード・レジスタ (CLM) で制御します。

(1) クロック・モニタ・モード・レジスタ (CLM)

CLMレジスタは特定レジスタです。特定のシーケンスの組み合わせによってだけ書き込みができます(3.

4.8 特定レジスタ参照)。

クロック・モニタの動作モードの設定を行うレジスタです。

8/1ビット単位でリード/ライト可能です。

リセットにより00Hになります。

リセット時 : 00H R/W アドレス : FFFFF870H

| | | | | | | | | |
|-----|---|---|---|---|---|---|---|------|
| | 7 | 6 | 5 | 4 | 3 | 2 | 1 | ① |
| CLM | 0 | 0 | 0 | 0 | 0 | 0 | 0 | CLME |

| | |
|------|------------------|
| CLME | クロック・モニタの動作許可/禁止 |
| 0 | クロック・モニタの動作禁止 |
| 1 | クロック・モニタの動作許可 |

- 注意1.** 一度CLMEビット = 1に設定した場合、リセット以外ではクリア(0)できません。
- クロック・モニタによるリセットが発生した場合、CLMEビットはクリア(0)され、RESF.CLMRFビットがセット(1)されます。
 - 7-1ビットには必ず“0”を設定してください。

27.4 動作

クロック・モニタの持つ機能について説明します。スタート条件，ストップ条件は次のようになります。

< スタート条件 >

CLM.CLMEビットを動作許可(1)に設定

< ストップ条件 >

- ・ STOPモード～発振安定時間カウント時
- ・ メイン・クロック停止時
(サブクロック動作時にPCC.MCKビット=1としてから，メイン・クロック動作時にPCC.CLSビット = 0とするまで)
- ・ サンプリング・クロック(内蔵発振クロック)停止時
- ・ CPUが内蔵発振クロック動作時

表27-2 クロック・モニタの動作状態 (CLM.CLMEビット = 1設定時，内蔵発振クロック動作時)

| CPU動作クロック | 動作モード | メイン・クロックの 状態 | 内蔵発振クロックの 状態 | クロック・モニタの 状態 |
|-------------------------|-----------------|-----------------|------------------|------------------|
| メイン・クロック | HALTモード | 発振 | 発振 ^{注1} | 動作 ^{注2} |
| | IDLE1, IDLE2モード | 発振 | 発振 ^{注1} | 動作 ^{注2} |
| | STOPモード | 停止 | 発振 ^{注1} | 停止 |
| サブクロック (PCC.MCK = 0) | サブIDLEモード | 発振 | 発振 ^{注1} | 動作 ^{注2} |
| サブクロック (PCC.MCK = 1) | サブIDLEモード | 停止 | 発振 ^{注1} | 停止 |
| 内蔵発振クロック | - | 停止 | 発振 ^{注3} | 停止 |
| リセット中 | - | 停止 | 停止 | 停止 |

注1. RCM.RSTOPビットをセット(1)することで内蔵発振器を停止できます。

2. 内蔵発振器が停止している場合，クロック・モニタは停止します。

3. 内蔵発振器をソフトウェアで停止することはできません。

(1) メイン・クロック発振停止時の動作 (CLMEビット = 1)

CLMEビット = 1のとき、メイン・クロックの発振が停止した場合、図27 - 2のタイミングで内部リセット信号が発生します。

図27 - 2 メイン・クロックの発振停止によってリセットがかかる時間

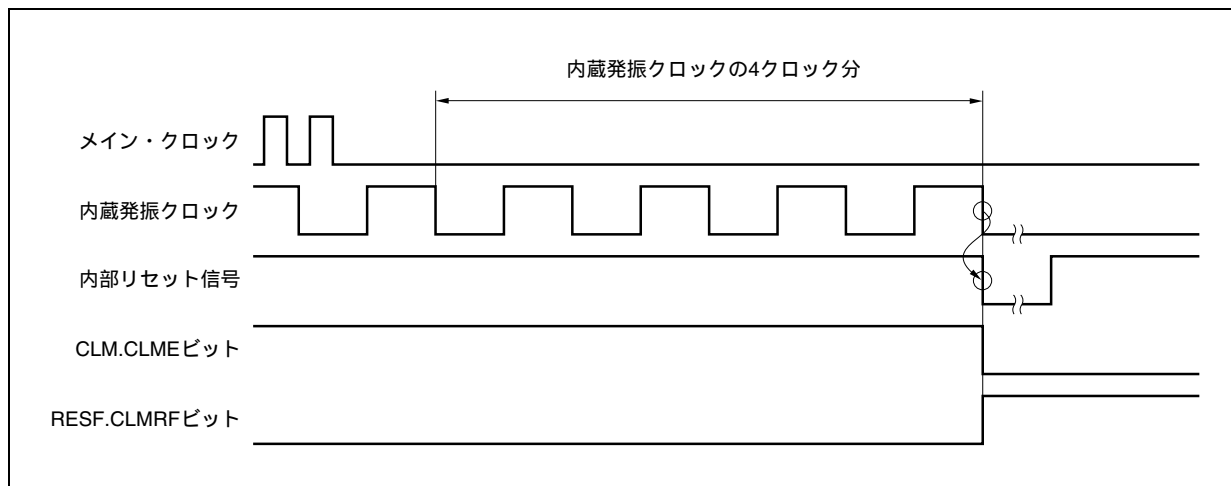

(2) RESET入力後のクロック・モニタの状態

RESET入力により、CLM.CLMEビットはクリア (0) されて、クロック・モニタは動作停止します。メイン・クロックの発振安定時間後にソフトウェアでCLMEビットをセット (1) すると、モニタ動作を開始します。

図27 - 3 RESET入力後のクロック・モニタの状態

(RESET入力後、メイン・クロックの発振安定時間終了後に、CLM.CLMEビット = 1を設定)

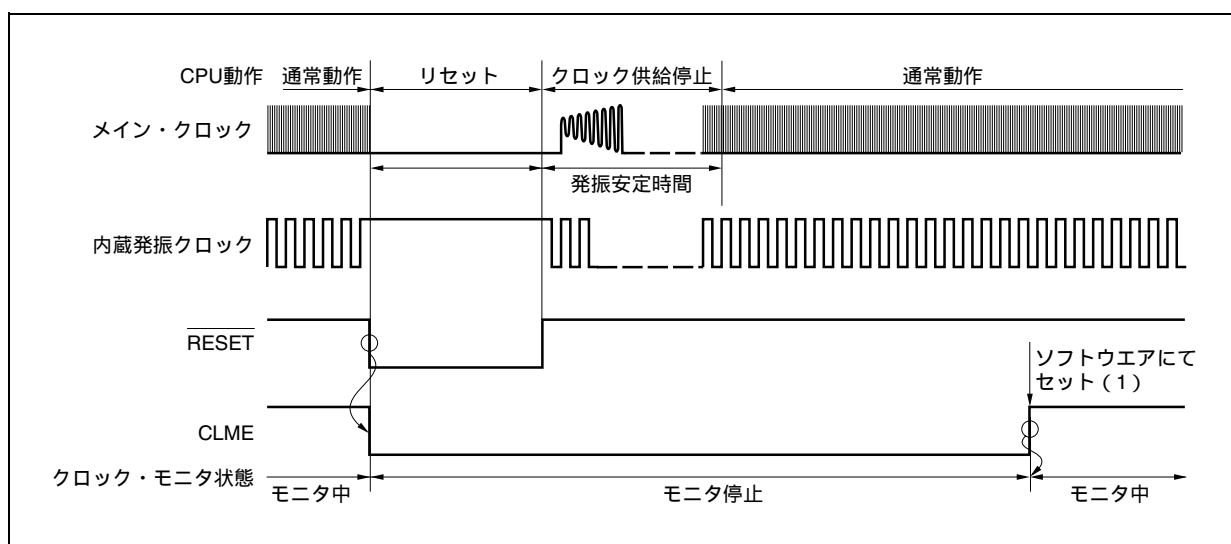

(3) STOPモード中およびSTOPモード解除後の動作

CLM.CLMEビット = 1の状態ですoftウェアSTOPモードに移行した場合、STOPモード中および発振安定時間カウント中はモニタ動作を停止します。発振安定時間カウント終了後に自動的にモニタ動作を開始します。

図27 - 4 STOPモード中およびSTOPモード解除後の動作

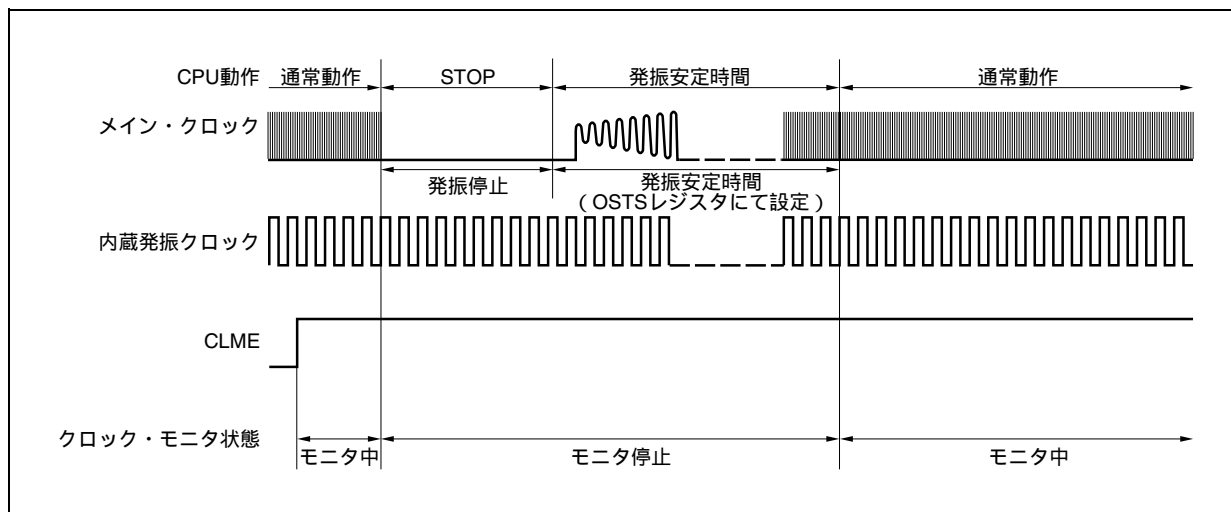

(4) メイン・クロック停止時（任意）の動作

サブクロック動作時（PCC.CLSビット = 1）、PCC.MCKビット = 1に設定することによりメイン・クロックを停止した場合、メイン・クロック動作（PCC.CLSビット = 0）に移行するまでモニタ動作を停止し、メイン・クロック動作移行後に自動的にモニタ動作を開始します。

図27 - 5 メイン・クロック停止時（任意）の動作

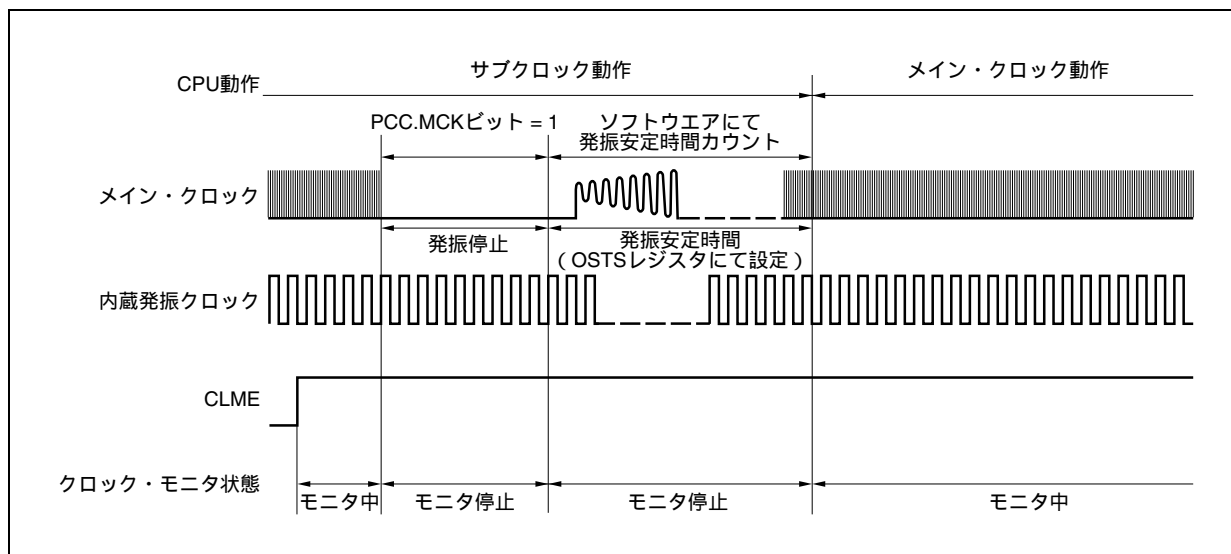

(5) CPUが内蔵発振クロックで動作時（CCLS.CCLSFBビット = 1）の動作

CCLSFBビット = 1のとき、CLMEビット = 1に設定してもモニタ動作を開始しません。

第28章 低電圧検出回路 (LVI)

28.1 機 能

低電圧検出回路 (LVI) は次のような機能を持ちます。

- ・ 低電圧検出時に割り込み発生を選択している場合、電源電圧 (V_{DD}) と検出電圧 (V_{LVI}) を比較し、電源電圧が検出電圧を下回ったとき、および上回ったときに、内部割り込み信号を発生します。
- ・ 低電圧検出時にリセット発生を選択している場合、電源電圧 (V_{DD}) が検出電圧 (V_{LVI}) を下回ったときに内部リセット信号を発生します。
- ・ 割り込み / リセットをソフトウェアにて選択できます。
- ・ STOPモードにおいて動作可能です。

低電圧検出回路をリセットとして使用した場合に、リセットが発生するとRESF.LVIRFビットがセット (1) されます。RESFレジスタについての詳細は、26.2 リセット要因を確認するレジスタを参照してください。

28.2 構 成

低電圧検出回路のブロック図を次に示します。

図28 - 1 低電圧検出回路のブロック図

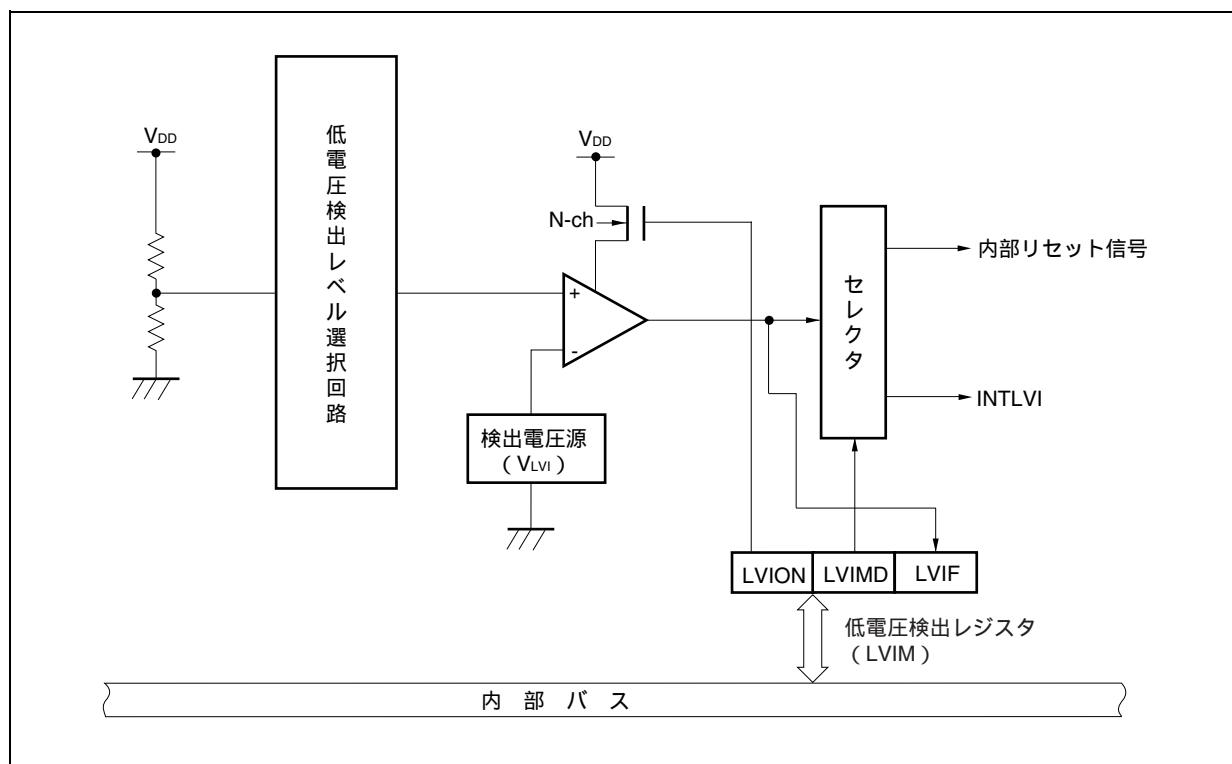

28.3 レジスタ

低電圧検出回路は次のレジスタで制御します。

- ・低電圧検出レジスタ (LVIM)
- ・内蔵RAMデータ・ステータス・レジスタ (RAMS)

(1) 低電圧検出レジスタ (LVIM)

LVIMレジスタは特定レジスタです。特定のシーケンスの組み合わせによってだけ書き込みができます(3.

4.8 特定レジスタ参照)。

LVIMレジスタは、低電圧検出、動作モードを設定するレジスタです。

8/1ビット単位でリード/ライト可能です。ただし、LVIFビットはリードのみ可能です。

リセット時：00H^{注1} R/W アドレス：FFFFFF890H

| | | | | | | | | |
|------|-------|---|---|---|---|---|-------|------|
| | ⑦ | 6 | 5 | 4 | 3 | 2 | ① | ⑧ |
| LVIM | LVION | 0 | 0 | 0 | 0 | 0 | LVIMD | LVIF |

| | |
|-------|----------------|
| LVION | 低電圧検出動作許可 / 禁止 |
| 0 | 動作禁止 |
| 1 | 動作許可 |

| | |
|-------|--|
| LVIMD | 低電圧検出の動作モード選択 |
| 0 | 電源電圧値が検出電圧値を下回ったとき、または上回ったときに割り込み信号INTLVIを発生 |
| 1 | 電源電圧 < 検出電圧時に内部リセット信号LVIRESを発生 |

| | |
|--------------------|------------------------|
| LVIF ^{注2} | 低電圧検出フラグ |
| 0 | 電源電圧寄り > 検出電圧、または動作禁止時 |
| 1 | 接続する電源電圧 < 検出電圧 |

注1. 低電圧検出によるリセット : 82H

そのほかの要因によるリセット : 00H

2. LVI動作開始 (LVIONビット = 1) 後、またはINTLVI発生時には、LVIFビットで電源電圧の状態を確認してください。

注意1. LVIONビット = 1かつLVIMDビット = 1に設定した場合、低電圧検出によるリセット以外のリセット要求が発生するまで低電圧検出回路を停止できません。

2. LVIONビットをセット (1) すると、LVI回路内のコンパレータの動作が開始します。LVIONビットをセットしてからLVIFビットで電圧を確認するまでに、ソフトウェアで0.2 ms以上ウエイトしてください。
3. ビット6-2には必ず“0”を設定してください。

(2) 内蔵RAMデータ・ステータス・レジスタ (RAMS)

RAMSレジスタは特定レジスタです。特定のシーケンスの組み合わせによってだけ書き込みができます

(3.4.8 特定レジスタ参照)。

内蔵RAMデータの有効/無効を示すフラグ・レジスタです。

8/1ビット単位でリード/ライト可能です。

次にRAMFビットのセット/クリア条件を示します。

- ・セット条件 : 検出レベル以下の電圧検出
 : 命令によるセット
- ・クリア条件 : 特定シーケンスによる0書き込み

リセット時 : 01H^注 R/W アドレス : FFFFF892H

| | | | | | | | | |
|------|---|---|---|---|---|---|---|------|
| | 7 | 6 | 5 | 4 | 3 | 2 | 1 | ① |
| RAMS | 0 | 0 | 0 | 0 | 0 | 0 | 0 | RAMF |

| | |
|------|---------------|
| RAMF | 内蔵RAM電圧検出 |
| 0 | RAM保持電圧以下を非検出 |
| 1 | RAM保持電圧以下を検出 |

注 RAM保持電圧を下回ったときにだけリセットされます。

28.4 動作

LVIM.LVIMDビットの設定により、割り込み信号 (INTLVI) もしくは内部リセット信号を発生します。
次に動作設定方法とタイミング図を示します。

28.4.1 内部リセット信号として使用する場合

<動作開始時>

LVIMの割り込みをマスクします。

LVIM.LVIONビット = 1に設定 (動作許可) します。

0.2 ms (MAX.) 以上ソフトウェアにてウェイトを挿入します。

LVIM.LVIFビットで電源電圧 > 検出電圧であることを確認します。

LVIMDビット = 1 (内部リセット発生) を設定します。

注意 LVIMDビット = 1に設定した場合、LVI以外のリセット要求が発生するまで、LVIMレジスタの変更はできません。

図28-2 低電圧検出回路の動作タイミング (LVIMDビット = 1)

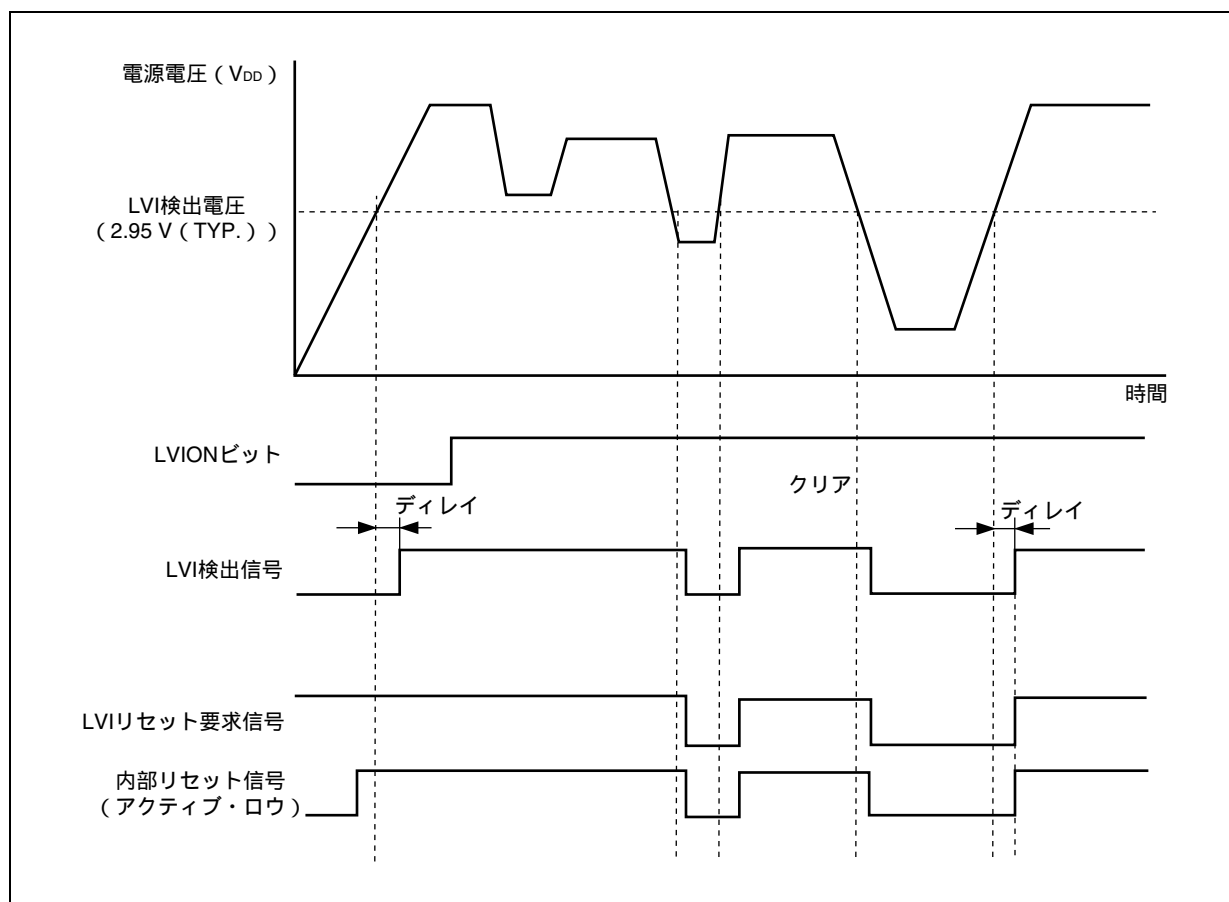

28. 4. 2 割り込みとして使用する場合

<動作開始時>

LVIの割り込みをマスクします。

LVIM.LVIONビット = 1に設定 (動作許可) します。

0.2 ms (MAX.) 以上ソフトウェアにてウェイトを挿入します。

LVIM.LVIFビットで電源電圧 > 検出電圧であることを確認します。

LVIの割り込み要求フラグをクリアします。

LVIの割り込みマスクを解除します。

<動作停止時>

LVIONビット = 0に設定します。

図28 - 3 低電圧検出回路の動作タイミング (LVIMDビット = 0)

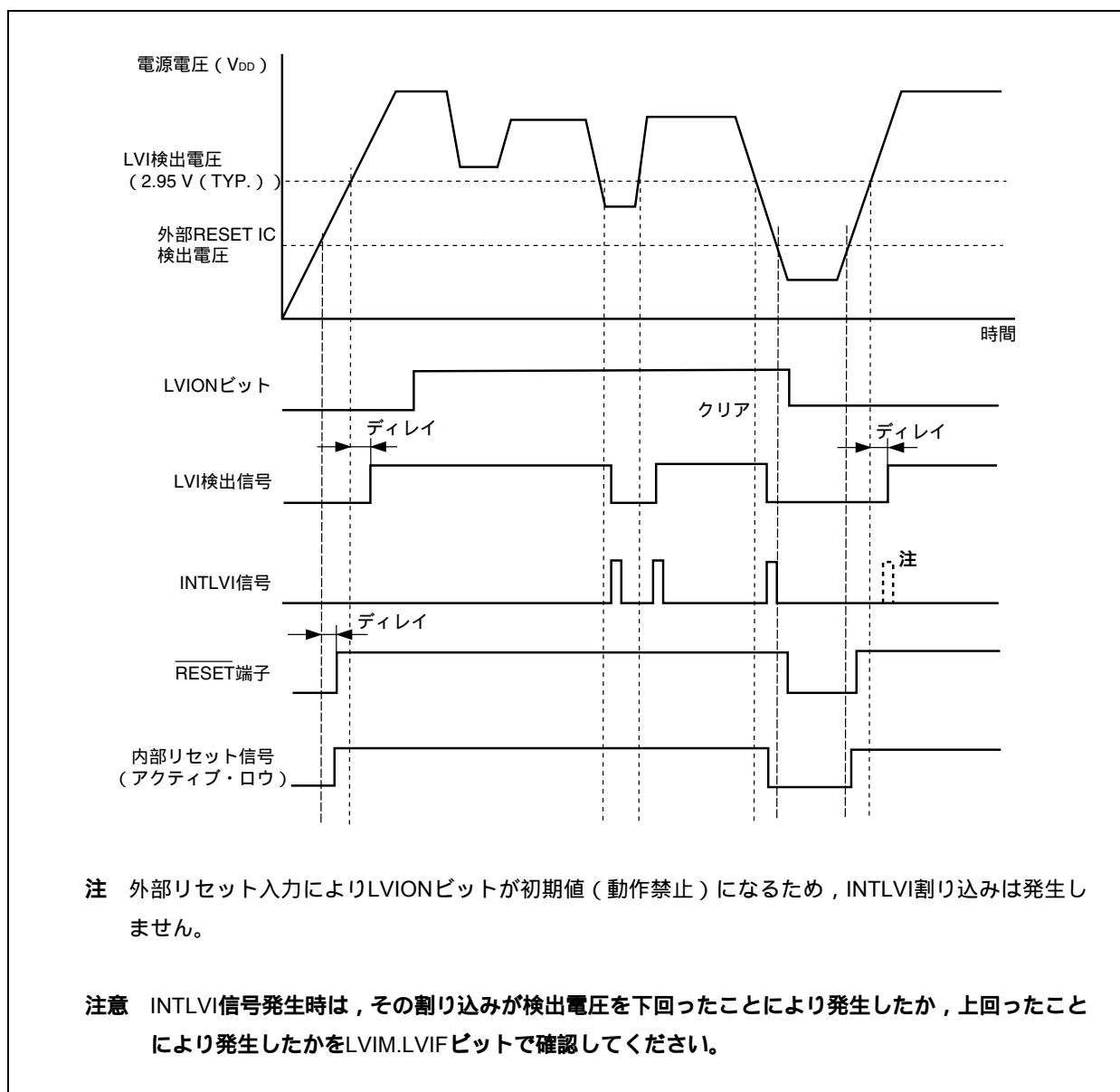

28.5 RAM保持電圧検出動作

電源電圧と検出電圧を比較し、電源電圧が検出電圧を下回った場合（電源投入時も含みます）、RAMS.RAMFビットをセット（1）します。

図28 - 4 RAM保持電圧検出機能の動作タイミング

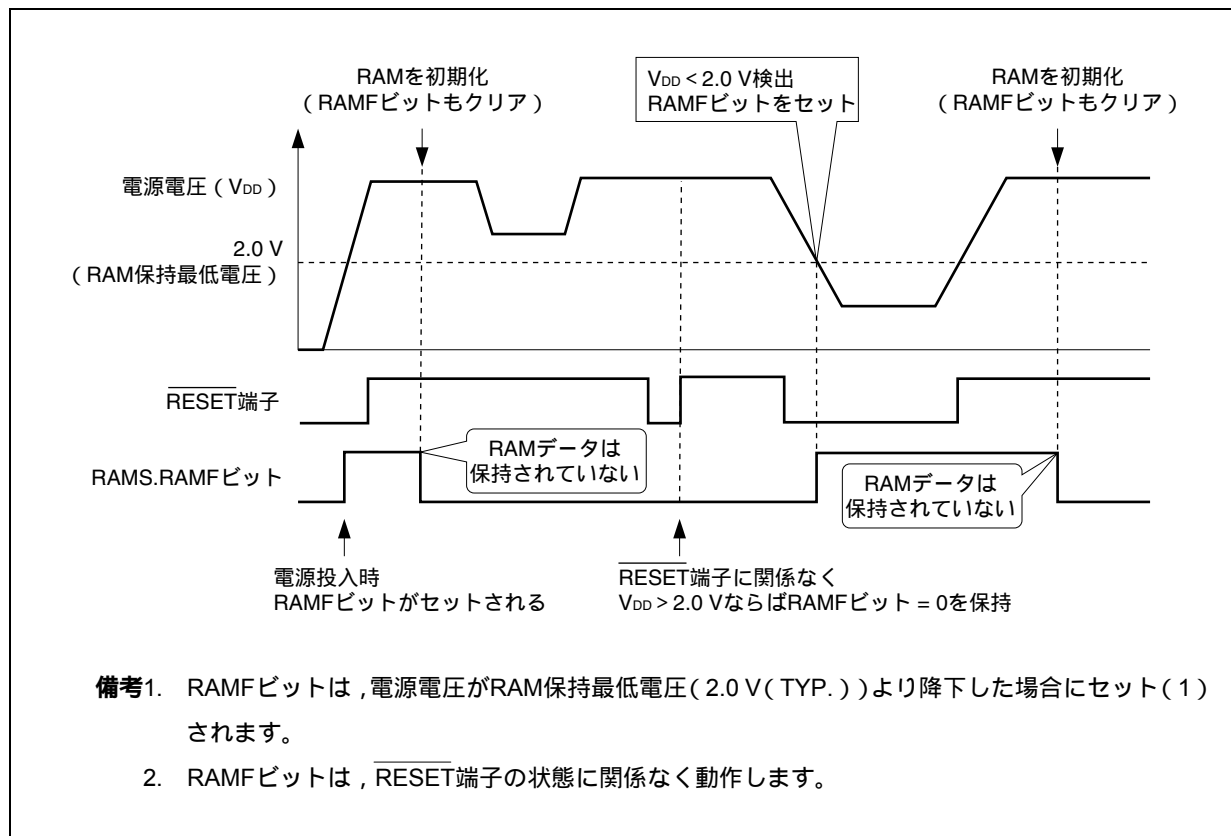

第29章 CRC機能

29.1 機 能

- ・データ・ブロックの誤り検出用のCRC演算回路です。
- ・8ビット単位の任意のデータ長ブロックに対し、CRC-CCITT ($X^{16} + X^{12} + X^5 + 1$) の生成多項式を使用し、16ビットCRCコードを生成します。
- ・CRCコードは、CRCDレジスタに初期値を設定したあと、1バイトのデータをCRCINレジスタに転送することにより、CRCDレジスタに設定されます。

29.2 構 成

CRC機能は、次のハードウェアで構成されています。

表29 - 1 CRCの構成

| 項 目 | 構 成 |
|--------|---|
| 制御レジスタ | CRCインプット・レジスタ (CRCIN) CRCデータ・レジスタ (CRCD) |

図29 - 1 CRCレジスタのブロック図

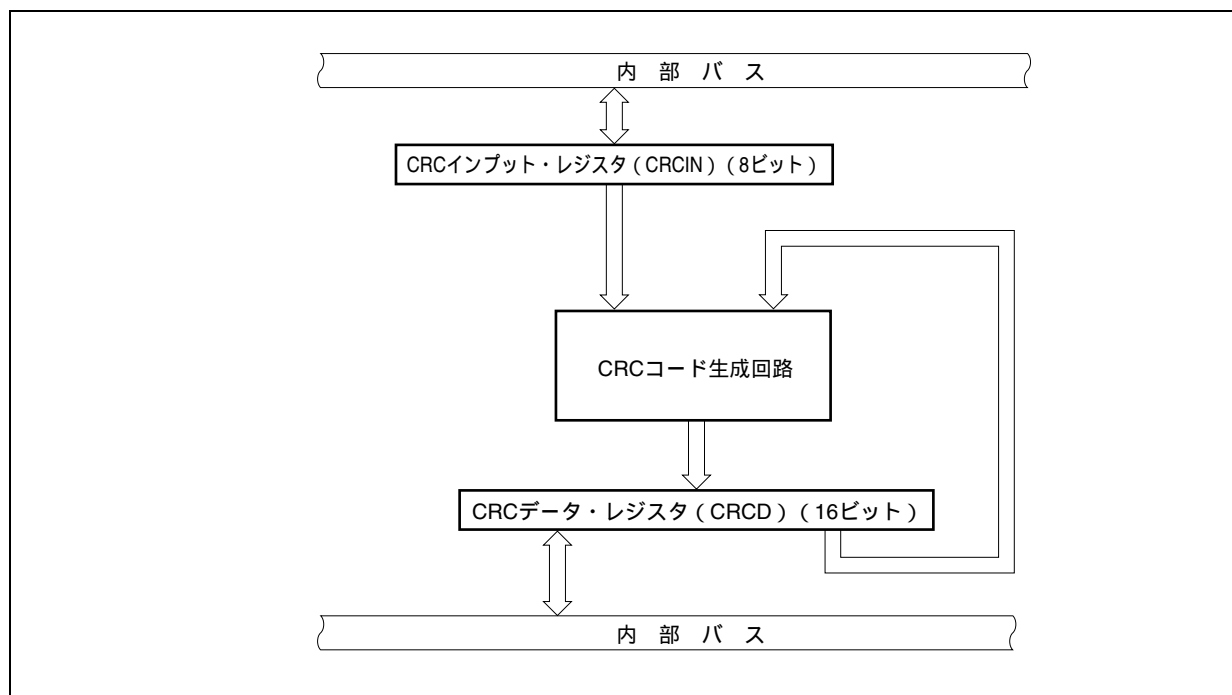

29.3 レジスタ

(1) CRCインプット・レジスタ (CRCIN)

CRCINレジスタは、データ設定用の8ビット・レジスタです。

8ビット単位でリード/ライト可能です。

リセットにより00Hになります。

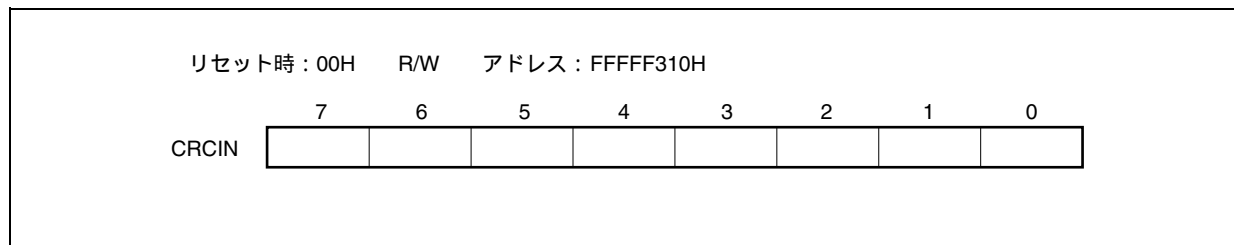

(2) CRCデータ・レジスタ (CRCD)

CRCDレジスタは、CRC-CCITT演算結果格納の16ビット・レジスタです。

16ビット単位でリード/ライト可能です。

リセットにより0000Hになります。

注意 次を示す状態において、CRCDレジスタへのアクセスは禁止です。詳細は3.4.9(2) 特定の内蔵周辺I/Oレジスタへのアクセスについてを参照してください。

- ・CPUがサブクロックで動作し、かつメイン・クロック発振を停止している場合
- ・CPUが内蔵発振クロックで動作している場合

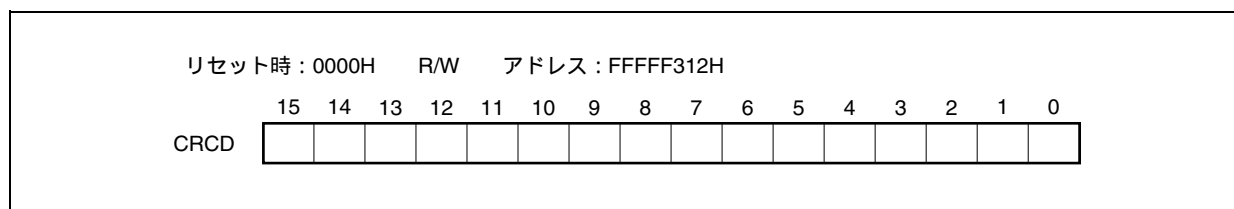

29.5 使用方法

次にCRC論理回路の使用方法について説明します。

図29 - 3 CRC動作フロー

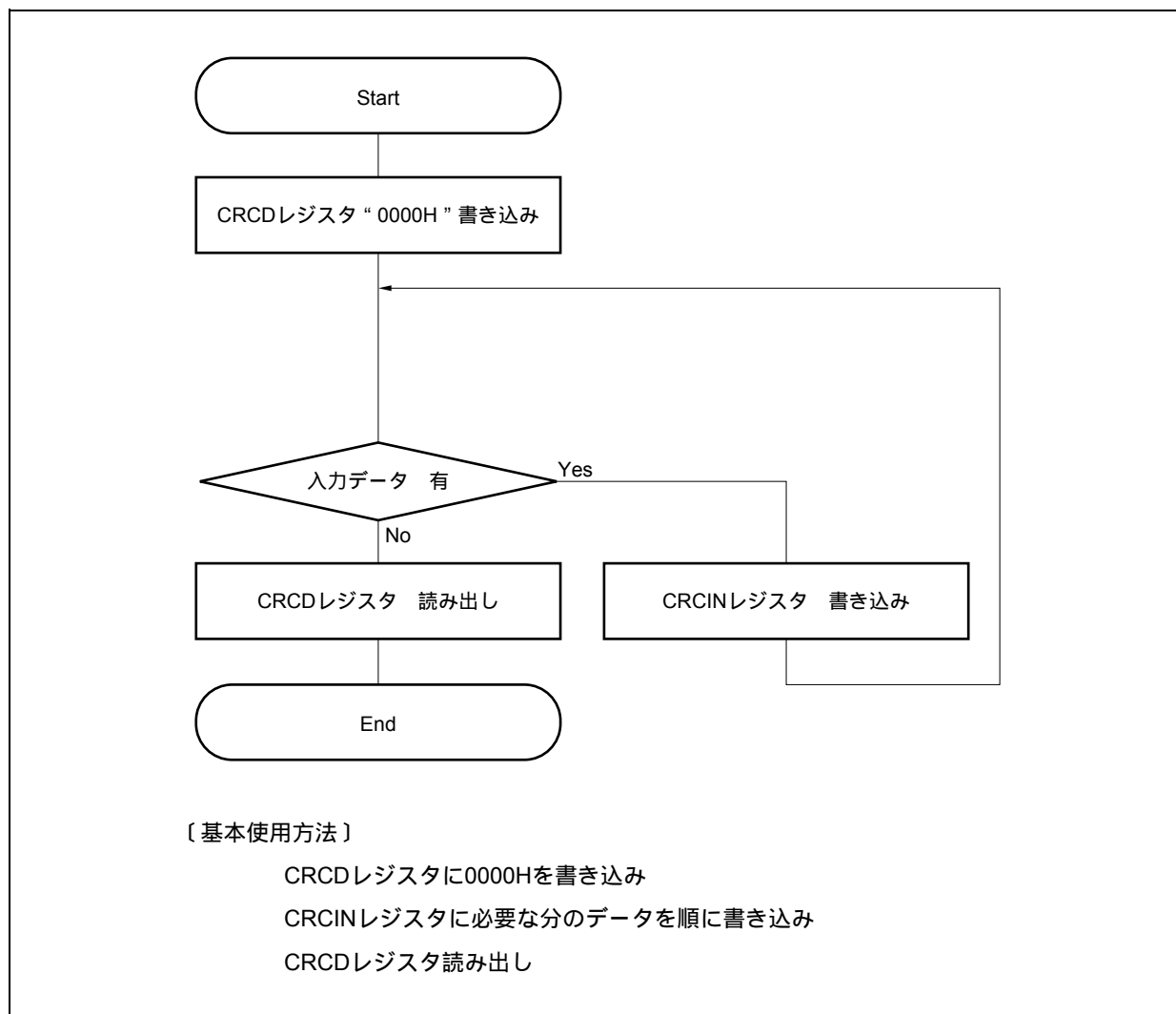

複数バイトのデータを送受信する際、送受信データとともに、CRCコードを送受信すると、通信エラーを容易に検出できます。

次に12345678H (0001 0010 0011 0100 0101 0110 0111 1000B) をLSBファーストで送信する場合の例について示します。

図29 - 4 CRC送信例

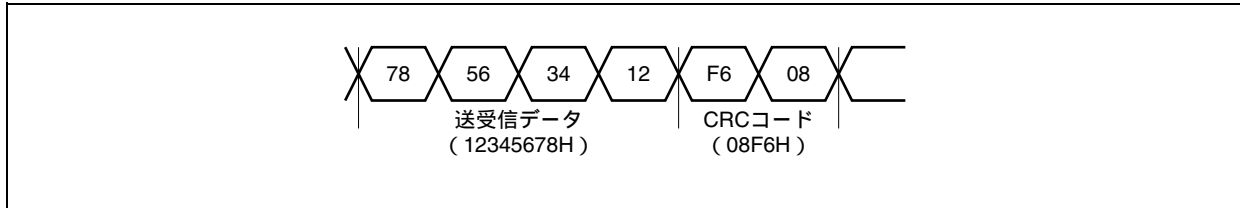

送信側の設定手順

CRCDレジスタに、初期値“0000H”を書き込む

最初に送信する1バイト・データを、送信バッファ・レジスタに書き込む（このとき、CRCINレジスタにも同じデータを書き込む）

複数バイトのデータを送信する場合は、送信データを送信バッファ・レジスタに書き込むたびに、同じデータをCRCINレジスタに書き込む

すべてのデータを送信したあと、CRCDレジスタの内容（CRCコード）を送信バッファ・レジスタに書き込み、送信する（LSBファーストなので、下位バイト、上位バイトの順に送信する）

受信側の設定手順

CRCDレジスタに、初期値“0000H”を書き込む

最初の1バイト・データの受信完了後、その受信データを、CRCINレジスタに書き込む

複数バイトのデータを受信する場合は、受信完了のたびに、その受信データをCRCINレジスタに書き込む（正常に受信している場合、すべての受信データをCRCINレジスタに書き込んだ時点で、受信側のCRCDレジスタの内容と送信側のCRCDレジスタの内容は同一になる）

このあと、送信側からはCRCコードが送信されるので、受信データと同様に、CRCINレジスタに書き込む

CRCコードを含めて、すべての受信が完了した時点で、CRCDレジスタの内容が“0000H”であれば、正常受信。CRCDレジスタの内容は“0000H”以外の値の場合は、通信エラーであるため、送信側へ再送要求を行う

第30章 レギュレータ

30.1 概 要

V850ES/JG3-H, V850ES/JH3-Hは、低消費電力/低ノイズを実現するために、レギュレータを内蔵しています。

このレギュレータは、発振器ブロックと内部ロジック回路（A/Dコンバータ，D/Aコンバータ，出力バッファは除く）に、 V_{DD} 電源電圧を降圧した電圧を供給します。

図30 - 1 レギュレータ

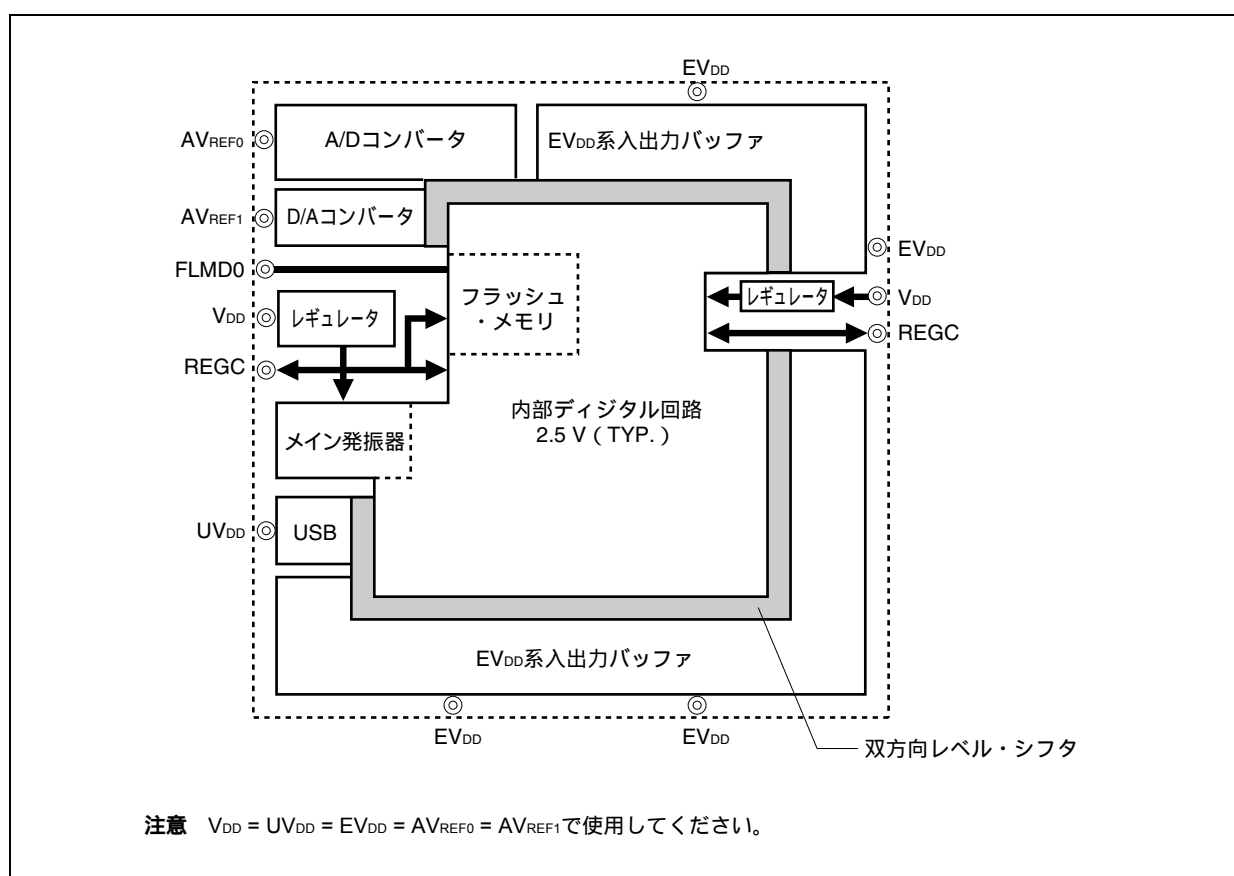

30.2 動作

V850ES/JG3-H, V850ES/JH3-Hのレギュレータは、いかなるモード（通常動作モード/HALTモード/IDLE1モード/IDLE2モード/STOPモード/サブクロック動作モード/サブIDLEモード/リセット中）でも常に動作します。

また、レギュレータの出力を安定させるためにREGC端子[※]にコンデンサ（ $4.7\ \mu\text{F}$ （推奨値））を接続してください。

次に端子の接続の方法を示します。

注 REGC端子は2本あります。

図30 - 2 REGC端子の接続

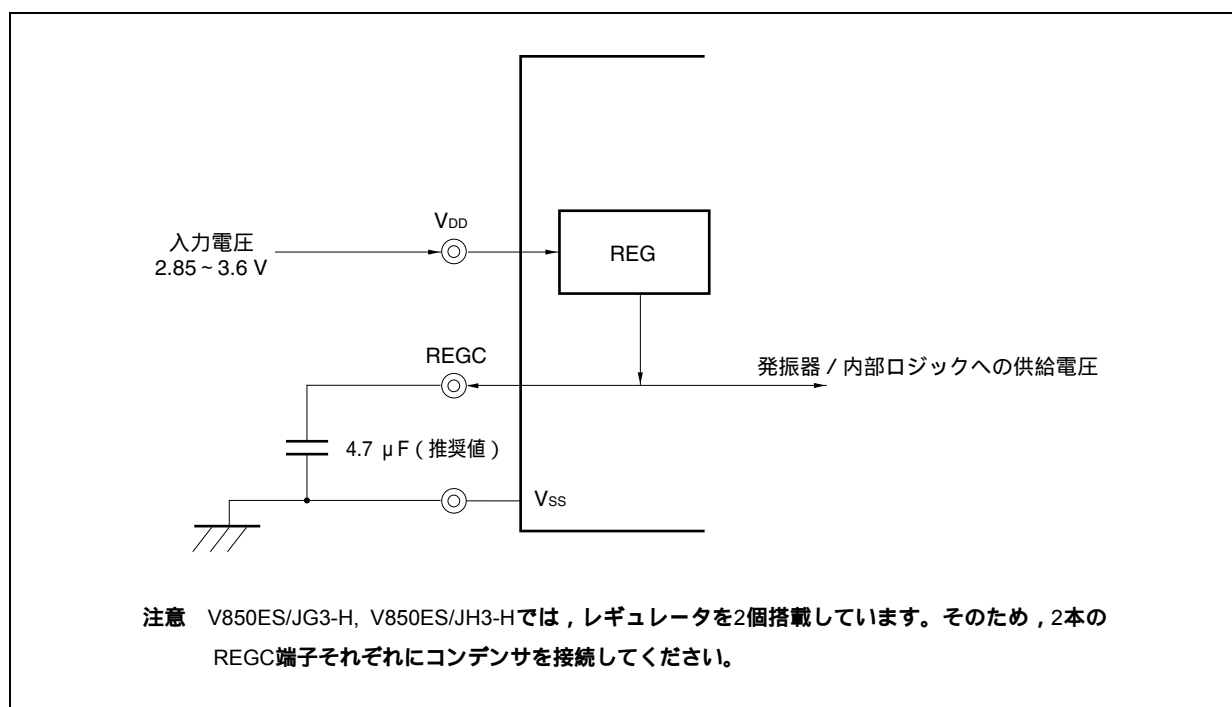

第31章 フラッシュ・メモリ

V850ES/JG3-H, V850ES/JH3-Hは、フラッシュ・メモリを内蔵しています。

- ・ μ PD70F3760, 70F3765, 70F3770, 70F3771 : 256 Kバイトのフラッシュ・メモリ内蔵
- ・ μ PD70F3761, 70F3766 : 384 Kバイトのフラッシュ・メモリ内蔵
- ・ μ PD70F3762, 70F3767 : 512 Kバイトのフラッシュ・メモリ内蔵

フラッシュ・メモリ内蔵品は、開発用途および量産用途として次のような利点があります。

- ターゲット・システムにV850ES/JG3-H, V850ES/JH3-Hを半田実装後、ソフトウェアの変更可能
- 量産立ち上げ時のデータ調整が容易
- 規格ごとにソフトウェアを区別することで少量多品種生産が容易
- 在庫管理が容易
- 出荷後のソフトウェアのアップデートが容易

31.1 特 徴

4バイト/1クロック・アクセス (命令フェッチ時)

容量 : 256 Kバイト / 384 Kバイト / 512 Kバイト

書き換え電圧 : 単一電源による消去 / 書き込みが可能

書き換え方式

- ・専用フラッシュ・プログラマとのシリアル・インタフェースを介しての通信による書き換え (オンボード / オフボード・プログラミング)
- ・ユーザ・プログラムによるフラッシュ・メモリの書き換え (セルフ・プログラミング)

フラッシュ・メモリの書き換え禁止機能をサポート (セキュリティ機能)

ブート・スワップ機能により、セルフ・プログラミングによる全フラッシュ・メモリ領域のセキュアな書き換えが可能

セルフ・プログラミング中の割り込み受け付け可能

31.2 メモリ構成

V850ES/JG3-H, V850ES/JH3-Hの内蔵フラッシュ・メモリの領域は64, 96, 128個のブロックに分割されており、各ブロック単位でプログラム / 消去可能となっています。また、全ブロックの一括消去も可能です。

また、ブート・スワップ機能を用いた場合、ブロック0-15のアドレスに配置された物理メモリと、ブロック16-31のアドレスに配置された物理メモリが入れ替わります。ブート・スワップ機能詳細については、31.5 セルフ・プログラミングによる書き換えを参照してください。

図31-1 フラッシュ・メモリ・マッピング

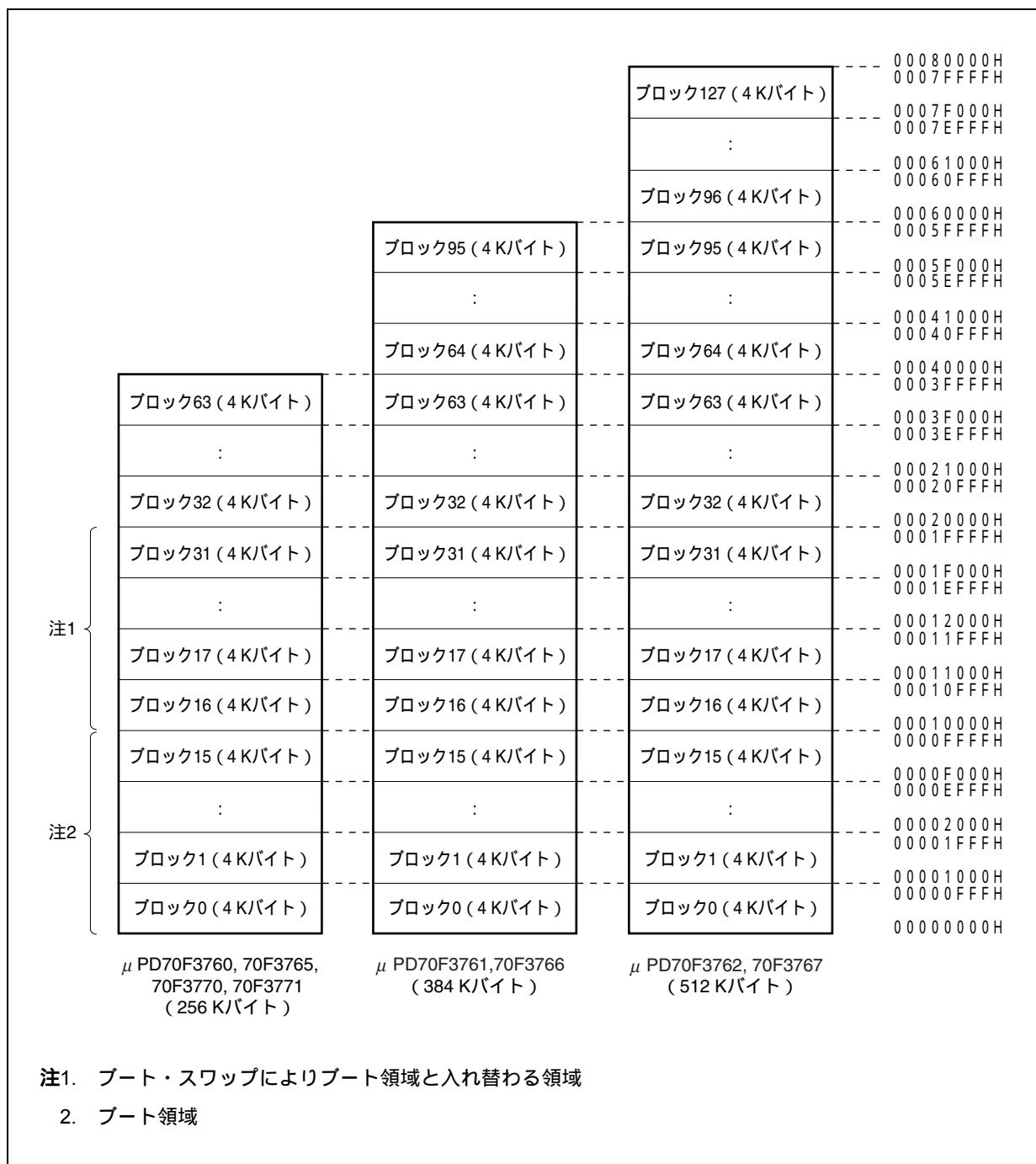

31.3 機能概要

V850ES/JG3-H, V850ES/JH3-Hの内蔵フラッシュ・メモリは、専用フラッシュ・プログラマによる書き換え機能により、ターゲット・システムへの実装前、実装後にかかわらず書き換えが可能です（オフボード/オンボード・プログラミング）。

また、内蔵フラッシュ・メモリに書かれたユーザ・プログラムの書き換えを禁止するセキュリティ機能をサポートしており、第三者によるプログラムの改ざん防止などに対応可能となっています。

ユーザ・プログラムによる書き換え機能（セルフ・プログラミング）は、ターゲット・システムの製造/出荷後のプログラム変更を想定したアプリケーションに適した書き換え方法です。全フラッシュ・メモリ領域を安全に書き換えるためのブート・スワップ機能もサポートしています。また、セルフ・プログラミング中の割り込み処理のサポートにより、外部との通信処理を行いながら書き換えを行うなど、さまざまな条件での書き換えが可能です。

表31-1 書き換え方法

| 書き換え方法 | 機能概要 | 動作モード |
|---------------|--|-----------------------|
| オンボード・プログラミング | 専用フラッシュ・プログラマを用いてターゲット・システム上に実装後にフラッシュ・メモリの書き換えが可能です。 | フラッシュ・メモリ・プログラミング・モード |
| オフボード・プログラミング | 専用フラッシュ・プログラマと専用プログラム・アダプタ・ボード(FAシリーズ)を用いることにより、ターゲット・システムに実装する前に、フラッシュ・メモリの書き換えが可能です。 | |
| セルフ・プログラミング | オフボード/オンボード・プログラミングによりフラッシュ・メモリへあらかじめ書き込まれたユーザ・プログラムの実行により、フラッシュ・メモリの書き換えが可能です。（セルフ・プログラミング中は内蔵フラッシュ・メモリ領域からの命令フェッチおよびデータ・アクセスはできませんので、内蔵RAMもしくは外部メモリへ書き換え用のプログラムをあらかじめ転送して実行する必要があります。） | 通常動作モード |

備考 FAシリーズは、(株)内藤電誠町田製作所の製品です。

表31 - 2 基本機能一覧

| 機能 | 機能概要 | サポートの有無 (: サポート, × : 未サポート) | |
|---------------|--|---------------------------------|---------------------------|
| | | オンボード/オフボード・ プログラミング | セルフ・プログラミング |
| ブランク・チェック | 全メモリの消去状態の確認を行います。 | | |
| チップ消去 | 全メモリの内容の一括消去を行います。 | | × ^注 |
| ブロック消去 | 指定したブロックのメモリの内容の消去を行います。 | | |
| プログラム | 指定したアドレスの書き込みおよび書き込みレベルが確保されているかどうかのベリファイ・チェックを行います。 | | |
| ベリファイ/チェック・サム | フラッシュ・メモリから読み出したデータと、フラッシュ・メモリ・プログラムから転送されたデータの比較を行います。 | | × (ユーザ・プログラムにて読み出しは可能) |
| リード | フラッシュ・メモリに書き込まれたデータの読み出しを行います。 | | × |
| セキュリティ設定 | チップ消去コマンド/ブロック消去コマンド/プログラム・コマンド/リード・コマンドの使用禁止設定およびブート・ブロック・クラスタの書き換え禁止設定を行います。 | | × (設定を許可から禁止にする場合のみ可能) |

注 ブロック消去関数において全メモリ領域を指定することにより可能です。

次にセキュリティ機能の一覧を示します。ブロック消去コマンド禁止/チップ消去コマンド禁止/プログラム・コマンド禁止機能は、出荷後の初期状態はすべて許可になっており、オンボード/オフボード・プログラミングによる書き換えでのみセキュリティ設定が可能です。各セキュリティ設定に関しては、同時に組み合わせて使用できます。

表31 - 3 セキュリティ機能一覧

| 機能 | 機能概要 |
|----------------|---|
| ブロック消去コマンド禁止 | 全ブロックに対してのブロック消去コマンドの実行を禁止します。チップ消去コマンドの実行によって、禁止設定の初期化が可能です。 |
| チップ消去コマンド禁止 | 全ブロックに対してのブロック消去および、チップ消去コマンドの実行を禁止します。一度禁止設定するとチップ消去コマンドが実行できないため、すべての禁止設定の初期化ができなくなります。 |
| プログラム・コマンド禁止 | 全ブロックに対してのプログラム・コマンドとブロック消去コマンドを禁止します。チップ消去コマンドの実行によって、禁止設定の初期化が可能です。 |
| リード・コマンド禁止 | 全ブロックに対してのリード・コマンドを禁止します。チップ消去コマンドの実行によって、禁止設定の初期化が可能です。 |
| ブート領域の書き換え禁止設定 | ブート領域に対しての書き込みコマンド、ブロック消去コマンドおよびチップ消去コマンドの実行を禁止します。一度禁止設定するとブート領域の書き換え禁止設定の初期化ができなくなります。 |

表31-4 セキュリティ設定

| 機能 | 各セキュリティ設定時の消去/書き込み/読み出し動作 (:実行可能, x :実行不可, :未サポート) | | セキュリティ設定 注意事項 | |
|------------------|---|--|-------------------------------------|--|
| | オンボード/オフボード・ プログラミング | セルフ・プログラミング | オンボード/オ フボード・プロ グラミング | セルフ・プログ ラミング |
| ブロック消去 コマンド禁止 | ブロック消去コマンド : x チップ消去コマンド : プログラム・コマンド : リード・コマンド : | ブロック消去 (FlashBlockErase) : チップ消去 : - 書き込み (FlashWordWrite) : 読み出し (FlashWordRead) : | チップ消去コマ ンドによる禁止 設定の初期化が 可能 | 設定を許可から 禁止にする場合 のみ可能 |
| チップ消去 コマンド禁止 | ブロック消去コマンド : x チップ消去コマンド : x プログラム・コマンド : ^{注1} リード・コマンド : | ブロック消去 (FlashBlockErase) : チップ消去 : - 書き込み (FlashWordWrite) : 読み出し (FlashWordRead) : | 禁止設定の初期 化が不可能 | |
| プログラム・ コマンド禁止 | ブロック消去コマンド : x チップ消去コマンド : プログラム・コマンド : x リード・コマンド : | ブロック消去 (FlashBlockErase) : チップ消去 : - 書き込み (FlashWordWrite) : 読み出し (FlashWordRead) : | チップ消去コマ ンドによる禁止 設定の初期化が 可能 | |
| リード・ コマンド禁止 | ブロック消去コマンド : チップ消去コマンド : プログラム・コマンド : リード・コマンド : x | ブロック消去 (FlashBlockErase) : チップ消去 : - 書き込み (FlashWordWrite) : 読み出し (FlashWordRead) : | チップ消去コマ ンドによる禁止 設定の初期化が 可能 | |
| ブート領域の書 き換え禁止 | ブロック消去コマンド : x ^{注2} チップ消去コマンド : x プログラム・コマンド : x ^{注2} リード・コマンド : | ブロック消去 (FlashBlockErase) : x ^{注2} チップ消去 : - 書き込み (FlashWordWrite) : x ^{注2} 読み出し (FlashWordRead) : | 禁止設定の初期 化が不可能 | 設定を許可から 禁止にする場合 のみ可能 ^{注3} |

注1. 消去コマンドは無効となるため,すでにフラッシュ・メモリに書き込まれているデータと異なるデータを書き込むことはできません。

2. ブート領域以外は実行可能です。

3. リセット入力後からブート領域の書き換え禁止機能は有効になります。

31.4 専用フラッシュ・プログラマでの書き換え

専用フラッシュ・プログラマにて、ターゲット・システム上にV850ES/JG3-H, V850ES/JH3-Hを実装後のフラッシュ・メモリの書き換えが可能です（オンボード・プログラミング）。また、専用プログラム・アダプタ（FAシリーズ）を使用すれば、ターゲット・システムに実装する前でのフラッシュ・メモリの書き換えが可能です（オフボード・プログラミング）。

31.4.1 プログラミング環境

V850ES/JG3-H, V850ES/JH3-Hのフラッシュ・メモリにプログラムを書き込むために必要な環境を示します。

図31-2 フラッシュ・メモリにプログラムを書き込むための環境

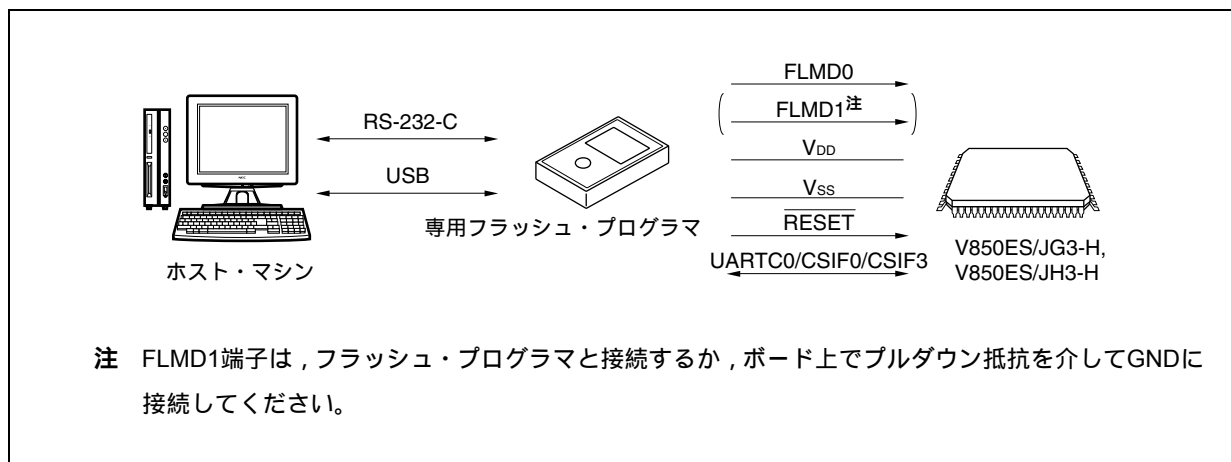

専用フラッシュ・プログラマには、これを制御するホスト・マシンが必要です。

また、専用フラッシュ・プログラマとV850ES/JG3-H, V850ES/JH3-HとのインターフェースはUARTC0, CSIF0またはCSIF3を使用して、書き込み、消去等の操作を行います。オフボードで書き込む場合は、専用プログラム・アダプタ（FAシリーズ）が必要です。

備考 FAシリーズは、(株)内藤電誠町田製作所の製品です。

31.4.2 通信方式

専用フラッシュ・プログラマとV850ES/JG3-H, V850ES/JH3-Hとの通信は, V850ES/JG3-H, V850ES/JH3-HのUARTC0, CSIF0またはCSIF3によるシリアル通信で行います。

(1) UARTC0

転送レート : 9600 ~ 153600 bps

図31 - 3 専用フラッシュ・プログラマとの通信 (UARTC0)

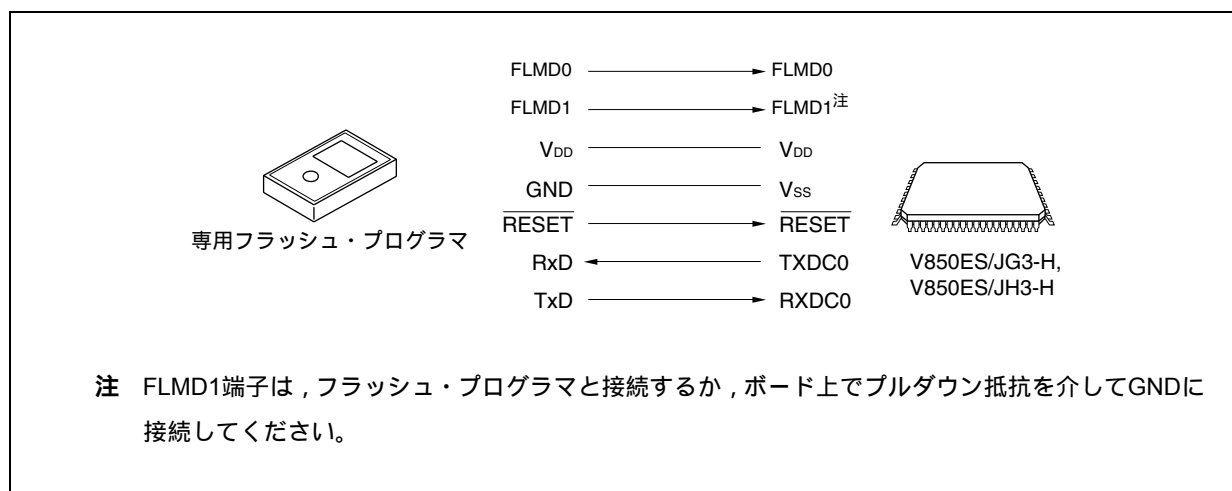

(2) CSIF0, CSIF3

シリアル・クロック : 5 MHz以下 (MSBファースト)

図31 - 4 専用フラッシュ・プログラマとの通信 (CSIF0, CSIF3)

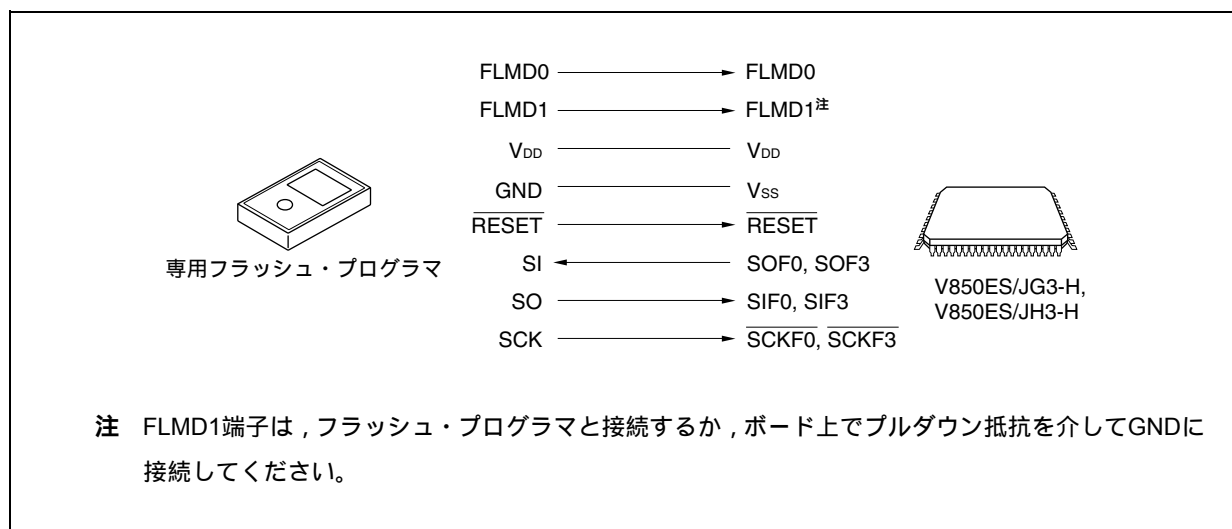

(3) CSIF0 + HS, CSIF3 + HS

シリアル・クロック : 5 MHz以下 (MSBファースト)

図31 - 5 専用フラッシュ・プログラマとの通信 (CSIF0 + HS, CSIF3 + HS)

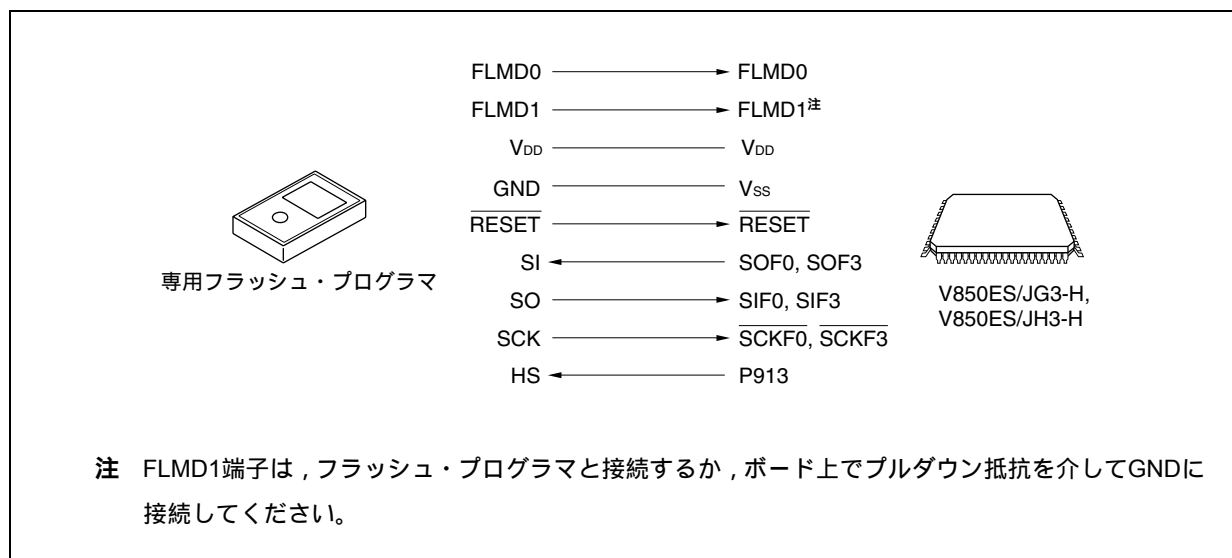

専用フラッシュ・プログラマが転送クロックを出力し、V850ES/JG3-H, V850ES/JH3-Hはスレーブとして動作します。

専用フラッシュ・プログラマとしてPG-FP5を使用した場合、PG-FP5はV850ES/JG3-H, V850ES/JH3-Hに対して次の信号を生成します。詳細はPG-FP5 **ユーザズ・マニュアル** (U18865J) を参照してください。

表31 - 5 専用フラッシュ・プログラマ (PG-FP5) の信号接続一覧

| PG-FP5 | | | V850ES/JG3-H, V850ES/JH3-H | 接続時の処置 | | |
|--------|-----|--|-------------------------------|--------|-----------------|---------------------------|
| 信号名 | 入出力 | 端子機能 | 端子名 | UARTC0 | CSIF0, CSIF3 | CSIF0 + HS, CSIF3 + HS |
| FLMD0 | 出力 | 書き込み許可 / 禁止 | FLMD0 | | | |
| FLMD1 | 出力 | 書き込み許可 / 禁止 | FLMD1 | 注1 | 注1 | 注1 |
| VDD | - | V _{DD} 電圧生成/電圧監視 | V _{DD} | | | |
| GND | - | グランド | V _{SS} | | | |
| CLK | 出力 | V850ES/JG3-H, V850ES/JH3-Hへのク ロック出力 | X1, X2 | x 注2 | x 注2 | x 注2 |
| RESET | 出力 | リセット信号 | RESET | | | |
| SI/RxD | 入力 | 受信信号 | SOF0, SOF3/ TXDC0 | | | |
| SO/TxD | 出力 | 送信信号 | SIF0, SIF3/ RXDC0 | | | |
| SCK | 出力 | 転送クロック | SCKF0, SCKF3 | x | | |
| HS | 入力 | CSIF0 + HS, CSIF3 + HS通信のハンド シェーク信号 | P913 | x | x | |

注1. 図31 - 6, 図31 - 7のように配線するか, もしくはボード上でプルダウン抵抗を介してGNDに接続してください。

2. フラッシュ・プログラマのCLK端子からのクロック供給はできません。ボード上に発振回路を作成してクロックを供給してください。

備考 : 必ず接続してください。

x : 接続の必要はありません。

表31 - 6 V850ES/JG3-Hフラッシュ書き込み用アダプタの配線例 (1/3)

| ピン番号 | 端子名称 | 推奨接続例 |
|------|--|---|
| 1 | AV _{REF0} | プログラムのVDD端子と接続 |
| 2 | AV _{SS} | プログラムのGND端子と接続 |
| 3 | P10/ANO0 | - |
| 4 | P11/ANO1 | - |
| 5 | AV _{REF1} | プログラムのVDD端子と接続 |
| 6 | P02/NMI | - |
| 7 | P03/INTP02/ADTRG/UCLK | - |
| 8 | FLMD0 | プログラムのFLMD0出力端子と接続 |
| 9 | V _{DD} | プログラムのVDD端子と接続 |
| 10 | REGC | 4.7 μ Fを介してGNDに接続 |
| 11 | V _{SS} | プログラムのGND端子と接続 |
| 12 | X1 | 3 MHz ~ 6 MHzの発振子を接続 |
| 13 | X2 | 3 MHz ~ 6 MHz発振子を接続 |
| 14 | RESET | プログラムのRESET出力端子と接続 |
| 15 | XT1 | プログラムのGND端子と接続 |
| 16 | XT2 | - |
| 17 | UDMF | - |
| 18 | UDPF | - |
| 19 | UV _{DD} | プログラムのVDD端子と接続 |
| 20 | P04/INTP03 | - |
| 21 | P05/INTP04 | - |
| 22 | P40/SIF0/TXDC4/SDA01 | CSI通信 (CSIF0) 時プログラムのSO出力端子と接続 未使用時はプルダウン接続 ^{注1} |
| 23 | P41/SOF0/RXDC4/SCL01 | CSI通信 (CSIF0) 時プログラムのSI入力端子と接続 未使用時はプルダウン接続 ^{注1} |
| 24 | P42/SCKF0/INTP10 | CSI通信 (CSIF0) 時プログラムのSCK出力端子と接続 未使用時はプルダウン接続 ^{注1} |
| 25 | P30/TXDC0/SOF4/INTP07 | UART通信 (UARTD0) 時プログラムのRxD入力端子と接続 未使用時はプルダウン接続 ^{注1} |
| 26 | P31/RXDC0/SIF4/INTP08 | UART通信 (UARTD0) 時プログラムのTxD出力端子と接続 未使用時はプルダウン接続 ^{注1} |
| 27 | P32/ASCKC0/SCKF4/TIAA00/TOAA00 | - |
| 28 | P33/TIAA01/TOAA01/RTCDIV/RTCCL | - |
| 29 | P34/TIAA10/TOAA10/TOAA1OFF/INTP09 | - |
| 30 | P35/TIAA11/TOAA11/RTC1HZ | - |
| 31 | P36/TXDC3/SCL00/CTXD0 ^{注2} /UDMARQ0 | - |
| 32 | P37/RXDC3/SDA00/CRXD0 ^{注2} /UDMAAK0 | - |
| 33 | EV _{SS} | プログラムのGND端子と接続 |
| 34 | EV _{DD} | プログラムのVDD端子と接続 |
| 35 | P50/TIAB01/KR0/TOAB01/RTP00/UDMARQ1 | - |
| 36 | P51/TIAB02/KR1/TOAB02/RTP01/UDMAAK1 | - |
| 37 | P52/TIAB03/KR2/TOAB03/RTP02/DDI | - |

注1. 個別に抵抗を介してEV_{SS}またはV_{SS}に接続してください。

2. μ PD70F3370, 70F3371のみ。

表31 - 6 V850ES/JG3-Hフラッシュ書き込み用アダプタの配線例 (2/3)

| ピン番号 | 端子名称 | 推奨接続例 |
|------|--------------------------------------|---|
| 38 | P53/SIF2/TIAB00/KR3/TOAB00/RTP03/DDO | - |
| 39 | P54/SOF2/KR4/RTP04/DCK | - |
| 40 | P55/SCKF2/KR5/RTP05/DMS | - |
| 41 | P56/INTP05/DRST | プログラムのGND端子と接続 |
| 42 | P90/KR6/TXDC1/SDA02 | - |
| 43 | P91/KR7/RXDC1/SCL02 | - |
| 44 | P92/TENC01/TIT01/TOT01 | - |
| 45 | P93/TECR0/TIT00/TOT00 | - |
| 46 | P94/TIAA31/TOAA31/TENC00/EVTT00 | - |
| 47 | P95/TIAA30/TOAA30 | - |
| 48 | P96/TIAA21/TOAA21/INTP11 | - |
| 49 | P97/SIF1/TIAA20/TOAA20 | - |
| 50 | P98/SOF1/INTP12 | - |
| 51 | P99/SCKF1/INTP13/A9 | - |
| 52 | P910/SIF3/TXDC2/INTP14/A10 | CSI通信 (CSIF3) 時プログラムのSO出力端子と接続 未使用時はブルダウン接続 ^注 |
| 53 | P911/SOF3/RXDC2/INTP15/A11 | CSI通信 (CSIF3) 時プログラムのSI入力端子と接続 未使用時はブルダウン接続 ^注 |
| 54 | P912/SCKF3/A12 | CSI通信 (CSIF3) 時プログラムのSCK出力端子と接続 未使用時はブルダウン接続 ^注 |
| 55 | P913/TOAB1OFF/INTP16/A13 (HS) | CSI+HS通信 (CSIF3) 時プログラムのH/S入力端子と接続 未使用時はブルダウン接続 ^注 |
| 56 | P914/TIAA51/TOAA51/INTP17/A14 | - |
| 57 | P915/TIAA50/TOAA50/INTP18/A15 | - |
| 58 | PCT0/WR0 | - |
| 59 | PCT1/WR1 | - |
| 60 | V _{DD} | プログラムのVDD端子と接続 |
| 61 | REGC | 4.7 μ Fを介してGNDに接続 |
| 62 | EV _{SS} | プログラムのGND端子と接続 |
| 63 | EV _{DD} | プログラムのVDD端子と接続 |
| 64 | PCM1/CLKOUT | - |
| 65 | P60/TOAB1T1/TOAB11/TIAB11/WAIT | - |
| 66 | P61/TOAB1B1/TIAB10/TOAB10/RD | - |
| 67 | P62/TOAB1T2/TOAB12/TIAB12/ASTB | - |
| 68 | P63/TOAB1B2/TRGAB1/CS0 | - |
| 69 | P64/TOAB1T3/TOAB13/TIAB13/CS2 | - |
| 70 | P65/TOAB1B3/EVTAB1/CS3 | プログラムのGND端子と接続 |
| 71 | PDL0/AD0 | プログラムのGND端子と接続 |
| 72 | PDL1/AD1 | プログラムのGND端子と接続 |
| 73 | PDL2/AD2 | プログラムのGND端子と接続 |
| 74 | PDL3/AD3 | プログラムのGND端子と接続 |
| 75 | PDL4/AD4 | プログラムのGND端子と接続 |
| 76 | PDL5/AD5/FLMD1 | プログラムのFLMD1出力端子と接続 |

注 個別に抵抗を介してEV_{SS}またはV_{SS}に接続してください。

表31 - 6 V850ES/JG3-Hフラッシュ書き込み用アダプタの配線例 (3/3)

| ピン番号 | 端子名称 | 推奨接続例 |
|------|------------|----------------|
| 77 | PDL6/AD6 | - |
| 78 | PDL7/AD7 | - |
| 79 | EVSS | プログラムのGND端子と接続 |
| 80 | EVDD | プログラムのVDD端子と接続 |
| 81 | PDL8/AD8 | - |
| 82 | PDL9/AD9 | - |
| 83 | PDL10/AD10 | - |
| 84 | PDL11/AD11 | - |
| 85 | PDL12/AD12 | - |
| 86 | PDL13/AD13 | - |
| 87 | PDL14/AD14 | - |
| 88 | PDL15/AD15 | - |
| 89 | P711/ANI11 | - |
| 90 | P710/ANI10 | - |
| 91 | P79/ANI9 | - |
| 92 | P78/ANI8 | - |
| 93 | P77/ANI7 | - |
| 94 | P76/ANI6 | - |
| 95 | P75/ANI5 | - |
| 96 | P74/ANI4 | - |
| 97 | P73/ANI3 | - |
| 98 | P72/ANI2 | - |
| 99 | P71/ANI1 | - |
| 100 | P70/ANI0 | - |

図31 - 6 V850ES/JG3-Hフラッシュ書き込み用アダプタの配線例 (CSIF0+HSモード時) (1/2)



図31 - 6 V850ES/JG3-Hフラッシュ書き込み用アダプタの配線例 (CSIF0 + HSモード時) (2/2)

注1. CSIF3使用時の該当端子

2. FLMD1端子は図のように配線するか、もしくはボード上でプルダウン抵抗を介してGNDに接続してください。
3. フラッシュ書き込みアダプタ上 (破線部) に発振回路を作成してクロックを供給してください。次に発振回路例を示します。

例

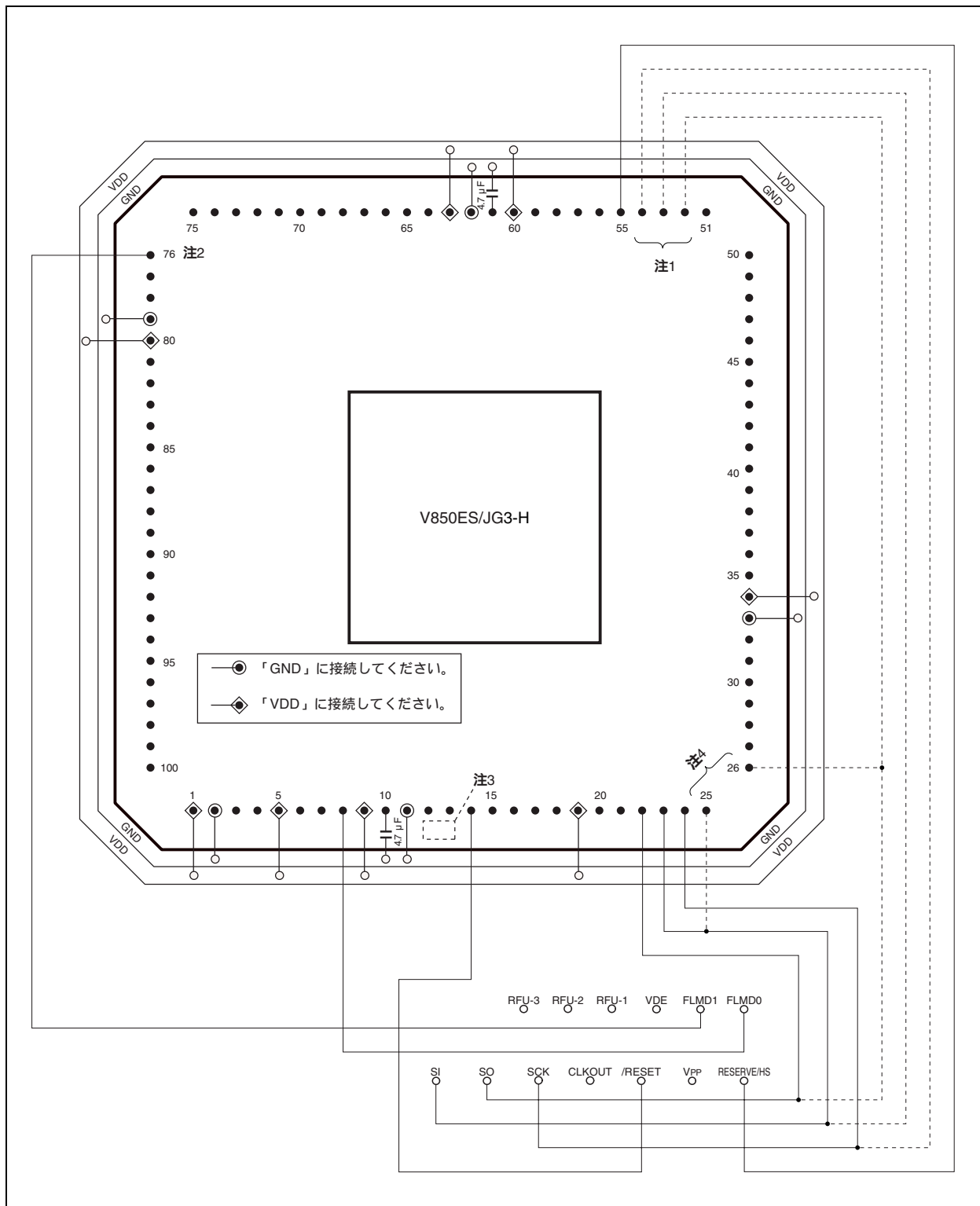
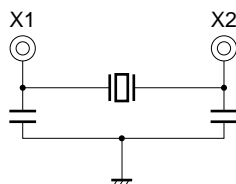

4. UARTC0使用時の該当端子

注意 $\overline{\text{DRST}}$ 端子には、ハイ・レベルを入力しないでください。

備考1. 記述していない端子は、未使用時の端子処理に従って処理してください (2.3 端子の入出力回路タイプ, 入出力バッファ電源と未使用時の処理参照)。

2. このアダプタは100ピン・プラスチックLQFPパッケージ用です。

表31 - 7 V850ES/JH3-Hフラッシュ書き込み用アダプタの配線例 (1/4)

| ピン番号 | 端子名称 | 推奨接続例 |
|------|----------------------------------|--|
| 1 | AV _{REF0} | プログラムのVDD端子と接続 |
| 2 | AV _{SS} | プログラムのGND端子と接続 |
| 3 | P10/ANO0 | - |
| 4 | P11/ANO1 | - |
| 5 | AV _{REF1} | プログラムのVDD端子と接続 |
| 6 | P02/NMI | - |
| 7 | P03/INTP02/ADTRG/UCLK | - |
| 8 | P00/INTP00 | - |
| 9 | P01/INTP01 | - |
| 10 | PCM2/HLDAK | - |
| 11 | PCM3/HLDRQ | - |
| 12 | FLMD0 | プログラムのFLMD0出力端子と接続 |
| 13 | V _{DD} | プログラムのVDD端子と接続 |
| 14 | REGC | 4.7 μ Fを介してGNDに接続 |
| 15 | V _{SS} | プログラムのGND端子と接続 |
| 16 | X1 | 3 MHz ~ 6 MHzの発振子を接続 |
| 17 | X2 | 3 MHz ~ 6 MHz発振子を接続 |
| 18 | RESET | プログラムのRESET出力端子と接続 |
| 19 | XT1 | プログラムのGND端子と接続 |
| 20 | XT2 | - |
| 21 | UDMF | - |
| 22 | UDPF | - |
| 23 | UV _{DD} | プログラムのVDD端子と接続 |
| 24 | P04/INTP03 | - |
| 25 | P05/INTP04 | - |
| 26 | P04/INTP03 | - |
| 27 | P05/INTP04 | - |
| 28 | P25/INTP06 | - |
| 29 | P40/SIF0/TXDC4/SDA01 | CSI通信 (CSIF0) 時プログラムのSO出力端子と接続 未使用時はプルダウン接続 [※] |
| 30 | P41/SOF0/RXDC4/SCL01 | CSI通信 (CSIF0) 時プログラムのSI入力端子と接続 未使用時はプルダウン接続 [※] |
| 31 | P42/SCKF0/INTP10 | CSI通信 (CSIF0) 時プログラムのSCK出力端子と接続 未使用時はプルダウン接続 [※] |
| 32 | P20/TIAB03/KR2/TOAB03/RTP02 | - |
| 33 | P21/SIF2/TIAB00/KR3/TOAB00/RTP03 | - |
| 34 | P22/SOF2/KR4/RTP04 | - |
| 35 | P23/SCKF2/KR5/RTP05 | - |
| 36 | P24/INTP05 | - |
| 37 | P30/TXDC0/SOF4/INTP07 | UART通信 (UARTD0) 時プログラムのRxD入力端子と接続 未使用時はプルダウン接続 [※] |
| 38 | P31/RXDC0/SIF4/INTP08 | UART通信 (UARTD0) 時プログラムのTxD出力端子と接続 未使用時はプルダウン接続 [※] |

注 個別に抵抗を介してEV_{SS}またはV_{SS}に接続してください。

表31 - 7 V850ES/JH3-Hフラッシュ書き込み用アダプタの配線例 (2/4)

| ピン番号 | 端子名称 | 推奨接続例 |
|------|--|--|
| 39 | P32/ASCKC0/SCKF4/TIAA00/TOAA00 | - |
| 40 | P33/TIAA01/TOAA01/RTCDIV/RTCCCL | - |
| 41 | P34/TIAA10/TOAA10/TOAA1OFF/INTP09 | - |
| 42 | P35/TIAA11/TOAA11/RTC1HZ | - |
| 43 | P36/TXDC3/SCL00/CTXD0 ^{注1} /UDMARQ0 | - |
| 44 | P37/RXDC3/SDA00/CRXD0 ^{注1} /UDMAAK0 | - |
| 45 | EV _{SS} | プログラムのGND端子と接続 |
| 46 | EV _{DD} | プログラムのVDD端子と接続 |
| 47 | P50/TIAB01/KR0/TOAB01/RTP00/UDMARQ1 | - |
| 48 | P51/TIAB02/KR1/TOAB02/RTP01/UDMAAK1 | - |
| 49 | DDI | - |
| 50 | DDO | - |
| 51 | DCK | - |
| 52 | DMS | - |
| 53 | DR $\overline{\text{ST}}$ | プログラムのGND端子と接続 |
| 54 | P90/KR6/TXDC1/SDA02/A0 | - |
| 55 | P91/KR7/RXDC1/SCL02/A1 | - |
| 56 | P92/TENC01/TIT01/TOT01/A2 | - |
| 57 | P93/TECR0/TIT00/TOT00/A3 | - |
| 58 | P94/TIAA31/TOAA31/TENC00/EVTT00/A4 | - |
| 59 | P95/TIAA30/TOAA30/A5 | - |
| 60 | EV _{SS} | プログラムのGND端子と接続 |
| 61 | EV _{DD} | プログラムのVDD端子と接続 |
| 62 | P96/TIAA21/TOAA21/INTP11/A6 | - |
| 63 | P97/SIF1/TIAA20/TOAA20/A7 | - |
| 64 | P98/SOF1/INTP12/A8 | - |
| 65 | P99/SCKF1/INTP13/A9 | - |
| 66 | P910/SIF3/TXDC2/INTP14/A10 | CSI通信 (CSIF3) 時プログラムのSO出力端子と接続 未使用時はプルダウン接続 ^{注2} |
| 67 | P911/SOF3/RXDC2/INTP15/A11 | CSI通信 (CSIF3) 時プログラムのSI入力端子と接続 未使用時はプルダウン接続 ^{注2} |
| 68 | P912/SCKF3/A12 | CSI通信 (CSIF3) 時プログラムのSCK出力端子と接続 未使用時はプルダウン接続 ^{注2} |
| 69 | P913/TOAB1OFF/INTP16/A13 (HS) | CSI+HS通信 (CSIF3) 時プログラムのH/S入力端子と接続 未使用時はプルダウン接続 ^{注2} |
| 70 | P914/TIAA51/TOAA51/INTP17/A14 | - |
| 71 | P915/TIAA50/TOAA50/INTP18/A15 | - |
| 72 | PDH0/A16 | - |
| 73 | PDH1/A17 | - |
| 74 | PDH2/A18 | - |
| 75 | PDH3/A19 | - |
| 76 | PCT0/ $\overline{\text{WR0}}$ | - |

注1. μ PD70F3770, 70F3771のみ。

2. 個別に抵抗を介してEV_{SS}またはV_{SS}に接続してください。

表31 - 7 V850ES/JH3-Hフラッシュ書き込み用アダプタの配線例 (3/4)

| ピン番号 | 端子名称 | 推奨接続例 |
|------|---------------------------|------------------------------|
| 77 | PCT1/WR1 | - |
| 78 | PDH4/A20 | - |
| 79 | PDH5/A21 | - |
| 80 | PDH6/A22 | - |
| 81 | PDH7/A23 | - |
| 82 | V _{DD} | プログラムのVDD端子と接続 |
| 83 | REGC | 4.7 μ F (推奨値) を介してGNDに接続 |
| 84 | EV _{SS} | プログラムのGND端子と接続 |
| 85 | EV _{DD} | プログラムのVDD端子と接続 |
| 86 | PCM1/CLKOUT | - |
| 87 | PCT4/RD | - |
| 88 | PCT6/ASTB | - |
| 89 | PCM0/WAIT | - |
| 90 | P60/TOAB1T1/TOAB11/TIAB11 | - |
| 91 | P61/TOAB1B1/TIAB10/TOAB10 | - |
| 92 | P62/TOAB1T2/TOAB12/TIAB12 | - |
| 93 | P63/TOAB1B2/TRGAB1 | - |
| 94 | P64/TOAB1T3/TOAB13/TIAB13 | - |
| 95 | P65/TOAB1B3/EVTAB1 | プログラムのGND端子と接続 |
| 96 | PCS0/CS0 | - |
| 97 | PCS2/CS2 | - |
| 98 | PDL0/AD0 | プログラムのGND端子と接続 |
| 99 | PDL1/AD1 | プログラムのGND端子と接続 |
| 100 | PDL2/AD2 | プログラムのGND端子と接続 |
| 101 | PDL3/AD3 | プログラムのGND端子と接続 |
| 102 | PDL4/AD4 | プログラムのGND端子と接続 |
| 103 | PDL5/AD5/FLMD1 | プログラムのFLMD1出力端子と接続 |
| 104 | PDL6/AD6 | - |
| 105 | PDL7/AD7 | - |
| 106 | EVSS | プログラムのGND端子と接続 |
| 107 | EVDD | プログラムのVDD端子と接続 |
| 108 | PDL8/AD8 | - |
| 109 | PDL9/AD9 | - |
| 110 | PDL10/AD10 | - |
| 111 | PDL11/AD11 | - |
| 112 | PDL12/AD12 | - |
| 113 | PDL13/AD13 | - |
| 114 | PDL14/AD14 | - |
| 115 | PDL15/AD15 | - |
| 116 | PCS3/CS3 | - |
| 117 | P711/ANI11 | - |
| 118 | P710/ANI10 | - |
| 119 | P79/ANI9 | - |
| 120 | P78/ANI8 | - |

表31 - 7 V850ES/JH3-Hフラッシュ書き込み用アダプタの配線例 (4/4)

| ピン番号 | 端子名称 | 推奨接続例 |
|------|----------|-------|
| 121 | P77/ANI7 | - |
| 122 | P76/ANI6 | - |
| 123 | P75/ANI5 | - |
| 124 | P74/ANI4 | - |
| 125 | P73/ANI3 | - |
| 126 | P72/ANI2 | - |
| 127 | P71/ANI1 | - |
| 128 | P70/ANI0 | - |

図31-7 V850ES/JH3-Hフラッシュ書き込み用アダプタの配線例 (CSIF0+HSモード時) (1/2)



図31 - 7 V850ES/JH3-Hフラッシュ書き込み用アダプタの配線例 (CSIF0 + HSモード時) (2/2)

注1. CSIF3使用時の該当端子

2. FLMD1端子は図のように配線するか、もしくはボード上でプルダウン抵抗を介してGNDに接続してください。
3. フラッシュ書き込みアダプタ上 (破線部) に発振回路を作成してクロックを供給してください。次に発振回路例を示します。

例

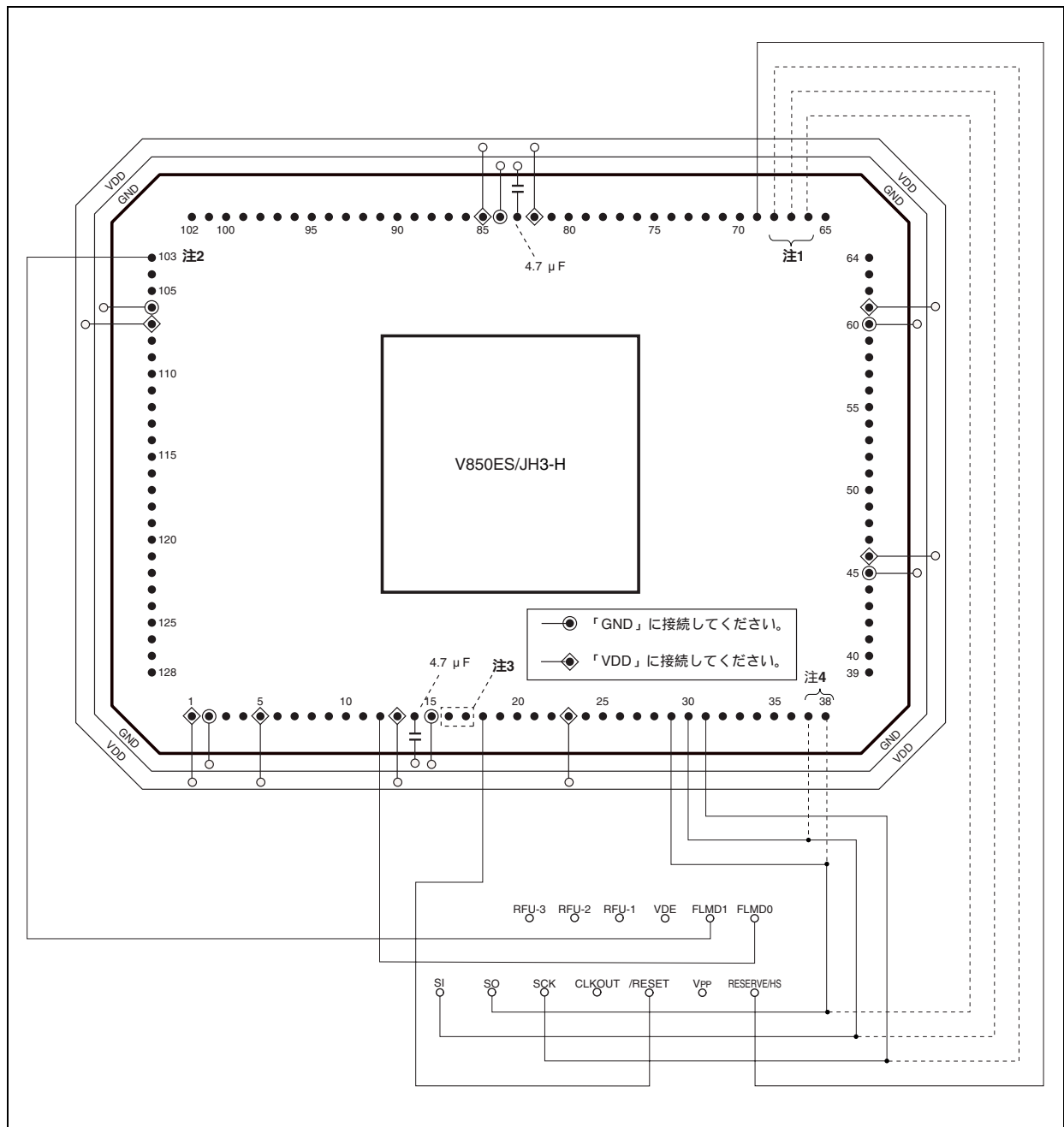
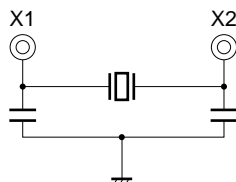

4. UARTC0使用時の該当端子

注意 $\overline{\text{DRST}}$ 端子には、ハイ・レベルを入力しないでください。

備考1. 記述していない端子は、未使用時の端子処理に従って処理してください (2. 3 端子の入出力回路タイプ, 入出力バッファ電源と未使用時の処理参照)。

2. このアダプタは128ピン・プラスチックLQFPパッケージ用です。

31.4.3 フラッシュ・メモリ制御

フラッシュ・メモリを操作する手順を次に示します。

図31 - 8 フラッシュ・メモリの操作手順

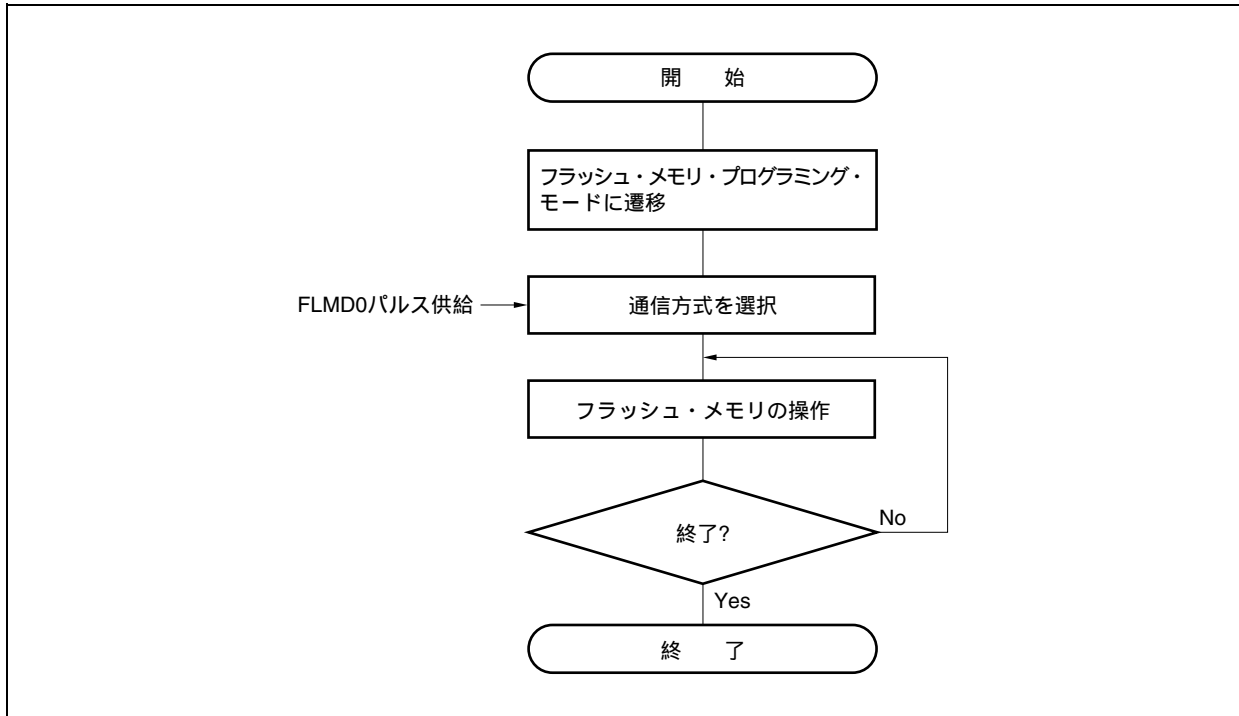

31.4.4 通信方式の選択

V850ES/JG3-H, V850ES/JH3-Hでは、フラッシュ・メモリ・プログラミング・モードに遷移後、FLMD0端子にパルス（最大12パルス）を入力することで通信方式を選択します。このFLMD0パルスは専用フラッシュ・プログラマが生成します。

パルス数と通信方式の関係を次に示します。

図31-9 通信方式の選択

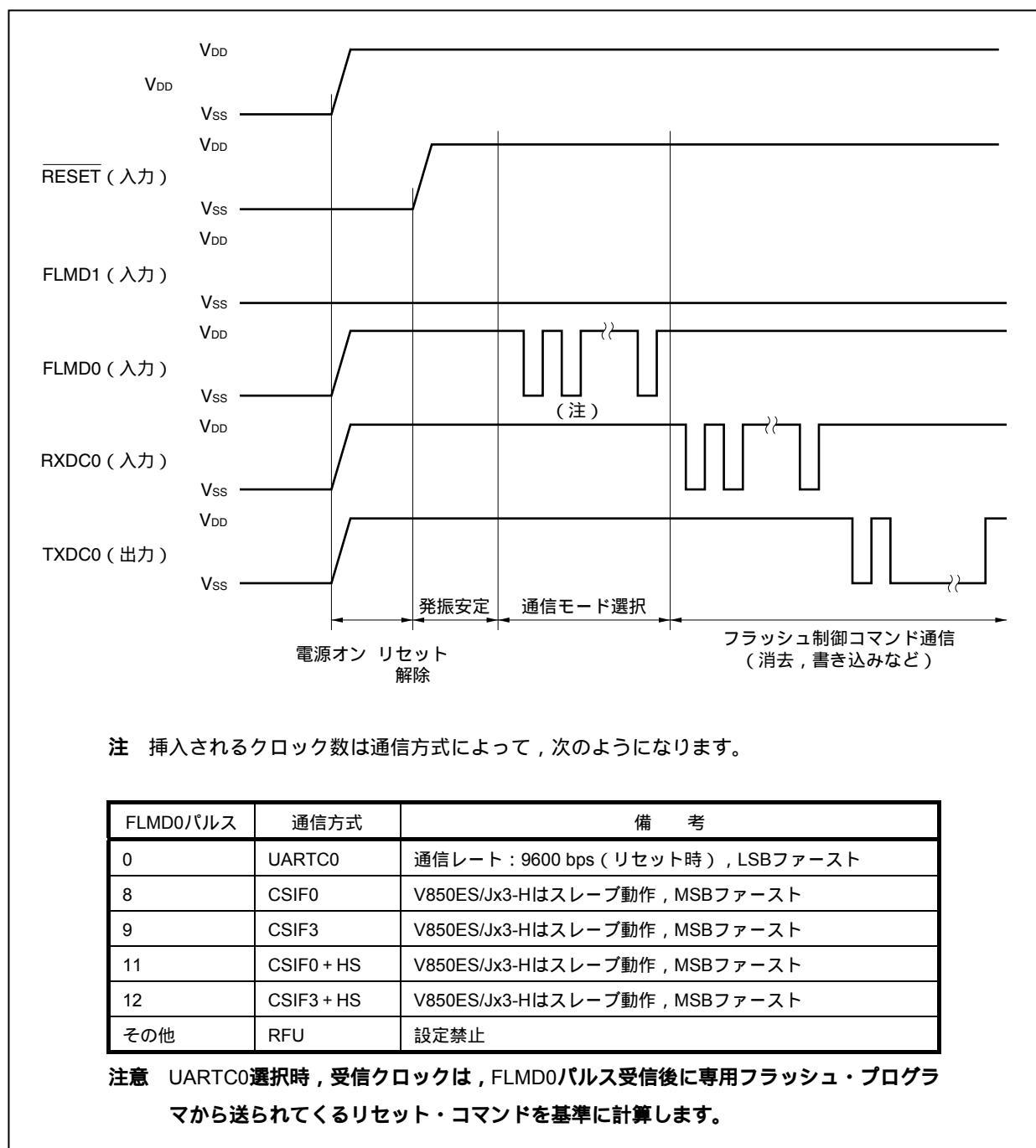

31.4.5 通信コマンド

V850ES/JG3-H, V850ES/JH3-Hと専用フラッシュ・プログラマは、コマンドを介して通信します。専用フラッシュ・プログラマからV850ES/JG3-H, V850ES/JH3-Hへ送られる信号を「コマンド」と呼び、V850ES/JG3-H, V850ES/JH3-Hから専用フラッシュ・プログラマへ送られる応答信号を「応答コマンド」と呼びます。

図31 - 10 通信コマンド

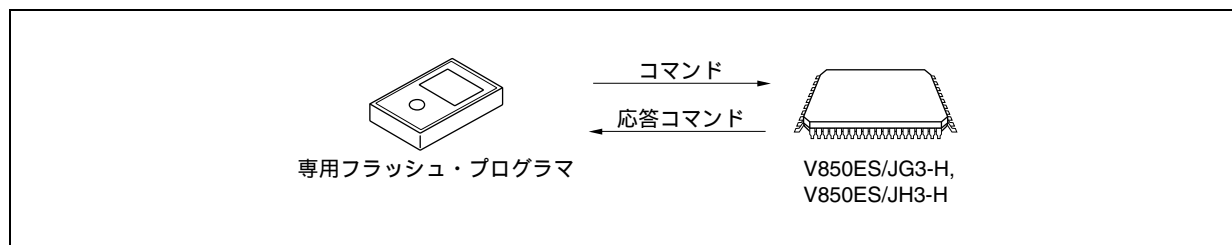

V850ES/JG3-H, V850ES/JH3-Hのフラッシュ・メモリ制御用コマンドを次に示します。これらのコマンドはすべてプログラマから発行され、V850ES/JG3-H, V850ES/JH3-Hがコマンドに対応した各処理を行います。

表31 - 8 フラッシュ・メモリ制御用コマンド

| 分類 | コマンド名称 | 対応 | | | 機能 |
|------------|---------------------|-----------------|-----------------------|--------|---|
| | | CSIF0, CSIF3 | CSIF0+HS, CSIF3+HS | UARTC0 | |
| ブランク・チェック | ブロック・ブランク・チェック・コマンド | | | | 指定したブロックのメモリの消去状態を確認 |
| 消去 | チップ消去コマンド | | | | 全メモリの内容を消去 |
| | ブロック消去コマンド | | | | 指定したブロックのメモリの内容を消去 |
| 書き込み | プログラム・コマンド | | | | 指定したアドレス範囲の書き込み、内容ベリファイ・チェックを実行 |
| ベリファイ | ベリファイ・コマンド | | | | 指定したアドレス範囲のメモリの内容と、フラッシュ・プログラマから転送されたデータを比較 |
| | チェック・サム・コマンド | | | | 指定したアドレス範囲のチェック・サムを読み出す |
| リード | リード・コマンド | | | | フラッシュ・メモリに書き込まれたデータを読み出す |
| システム設定, 制御 | シリコン・シグネチャ・コマンド | | | | シリコン・シグネチャ情報を読み出す |
| | セキュリティ設定コマンド | | | | チップ消去コマンド, ブロック消去コマンド, プログラム・コマンド, リード・コマンドの禁止設定, およびブート領域の書き換え禁止設定 |

31.4.6 端子処理

オンボード書き込みを行う場合は、ターゲット・システム上に専用フラッシュ・プログラマと接続するためのコネクタを設けます。また、オンボード上に通常動作モードからフラッシュ・メモリ・プログラミング・モードへの切り替え機能を設けてください。

フラッシュ・メモリ・プログラミング・モードに遷移すると、フラッシュ・メモリ・プログラミングに使用しない端子は、すべてリセット直後と同じ状態になります。したがって、外部デバイスがリセット直後の状態を認めない場合は端子処理が必要です。

(1) FLMD0端子

通常動作モード時は、FLMD0端子に V_{SS} レベルの電圧を入力します。また、フラッシュ・メモリ・プログラミング・モード時は、FLMD0端子に V_{DD} レベルの書き込み電圧を供給します。

また、FLMD0端子はセルフ・プログラミング・モード時には書き換え保護用の端子となるため、書き換え前にポート制御などによって、FLMD0端子に V_{DD} レベルの電圧を供給する必要があります。詳細は、31.5.5 (1) FLMD0端子を参照してください。

図31 - 11 FLMD0端子の接続例

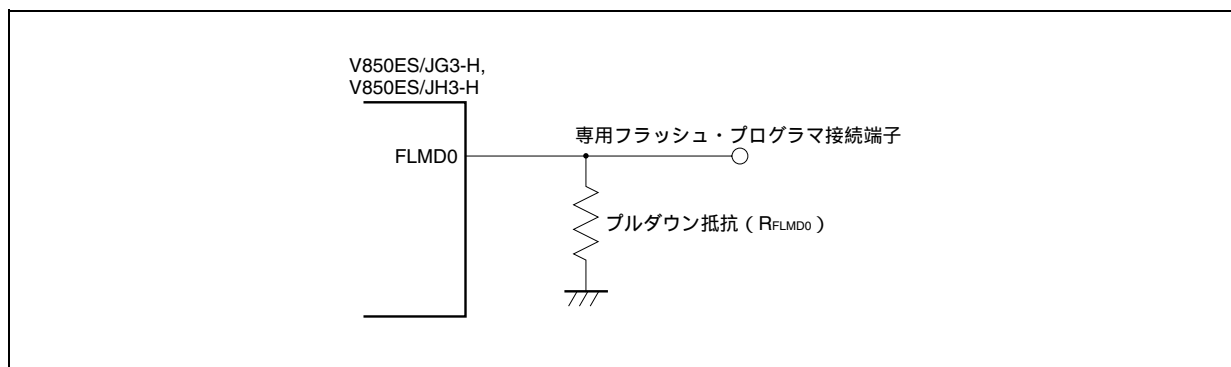

(2) FLMD1端子

FLMD0端子に0Vを入力された場合、FLMD1端子は機能しません。FLMD0端子に V_{DD} が供給された場合、フラッシュ・メモリ・プログラミング・モードに引き込むため、FLMD1端子に0Vを入力する必要があります。FLMD1端子の接続例を次に示します。

図31 - 12 FLMD1端子の接続例



表31 - 9 リセット解除時のFLMD0, FLMD1端子の動作モードとの関係

| FLMD0 | FLMD1 | 動作モード |
|-----------------|-----------------|-----------------------|
| 0 | 任意 | 通常動作モード |
| V _{DD} | 0 | フラッシュ・メモリ・プログラミング・モード |
| V _{DD} | V _{DD} | 設定禁止 |

(3) シリアル・インタフェース端子

各シリアル・インタフェースが使用する端子を次に示します。

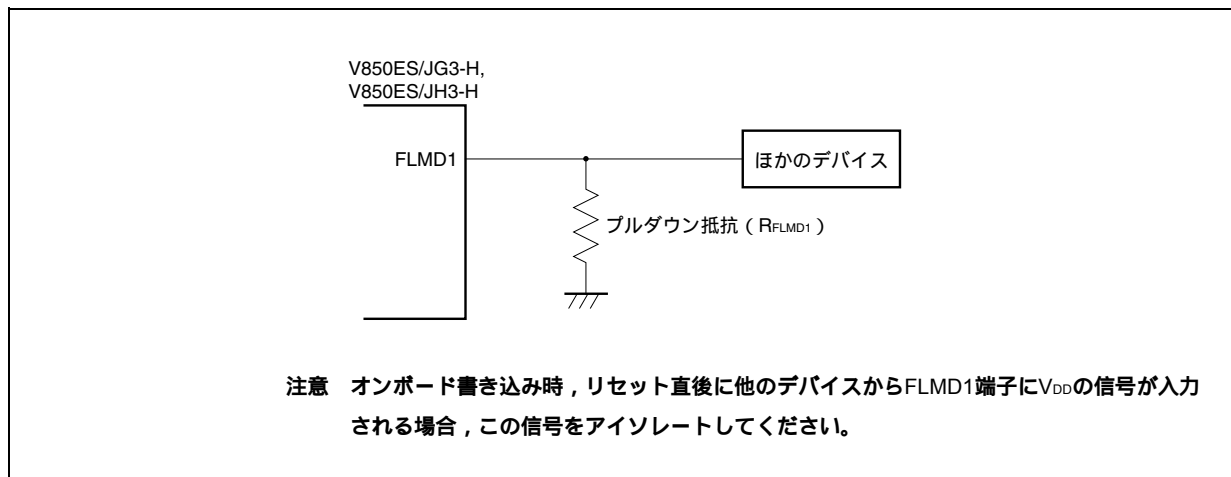
表31 - 10 各シリアル・インタフェースが使用する端子

| シリアル・インタフェース | 使用端子 |
|--------------|-------------------------|
| UARTC0 | TXDC0, RXDC0 |
| CSIF0 | SOF0, SIF0, SCKF0 |
| CSIF3 | SOF3, SIF3, SCKF3 |
| CSIF0 + HS | SOF0, SIF0, SCKF0, P913 |
| CSIF3 + HS | SOF3, SIF3, SCKF3, P913 |

オンボード上でほかのデバイスと接続しているシリアル・インタフェース用の端子に、専用フラッシュ・プログラマを接続する場合、信号の衝突、ほかのデバイスの異常動作などに注意してください。

(a) 信号の衝突

ほかのデバイス（出力）と接続しているシリアル・インタフェース用の端子（入力）に、専用フラッシュ・プログラマ（出力）を接続すると、信号の衝突が発生します。この信号の衝突を避けるため、ほかのデバイスとの接続をアイソレートするか、またはほかのデバイスを出力ハイ・インピーダンス状態にしてください。

図31 - 13 信号の衝突（シリアル・インタフェースの入力端子）

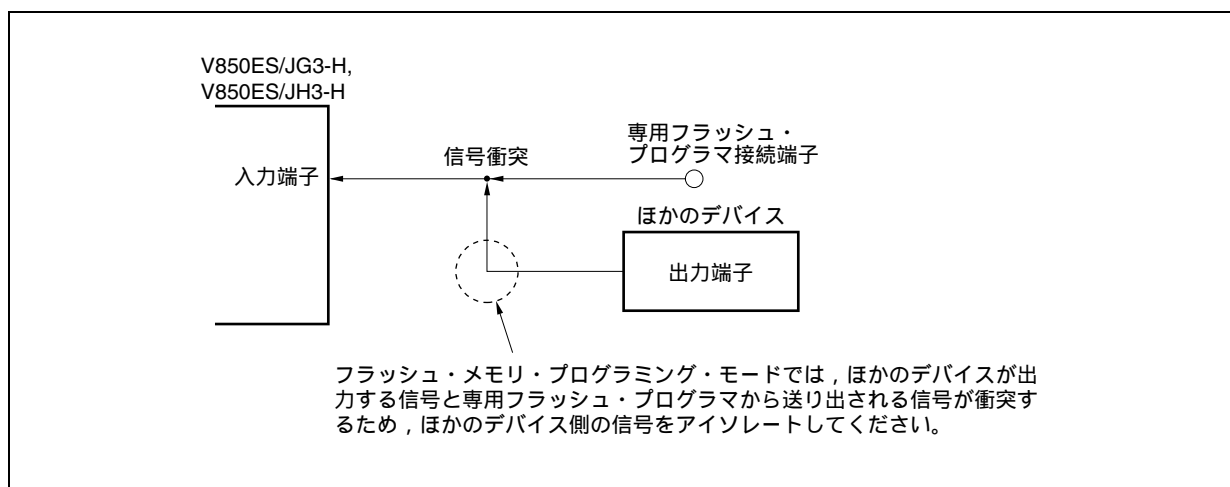

(b) ほかのデバイスの異常動作

ほかのデバイス(入力)と接続しているシリアル・インタフェース用の端子(入力または出力)に、専用フラッシュ・プログラマ(出力または入力)を接続する場合、ほかのデバイスに信号が出力され、異常動作を起こす可能性があります。この異常動作を避けるため、ほかのデバイスとの接続をアイソレートしてください。

図31 - 14 ほかのデバイスの異常動作

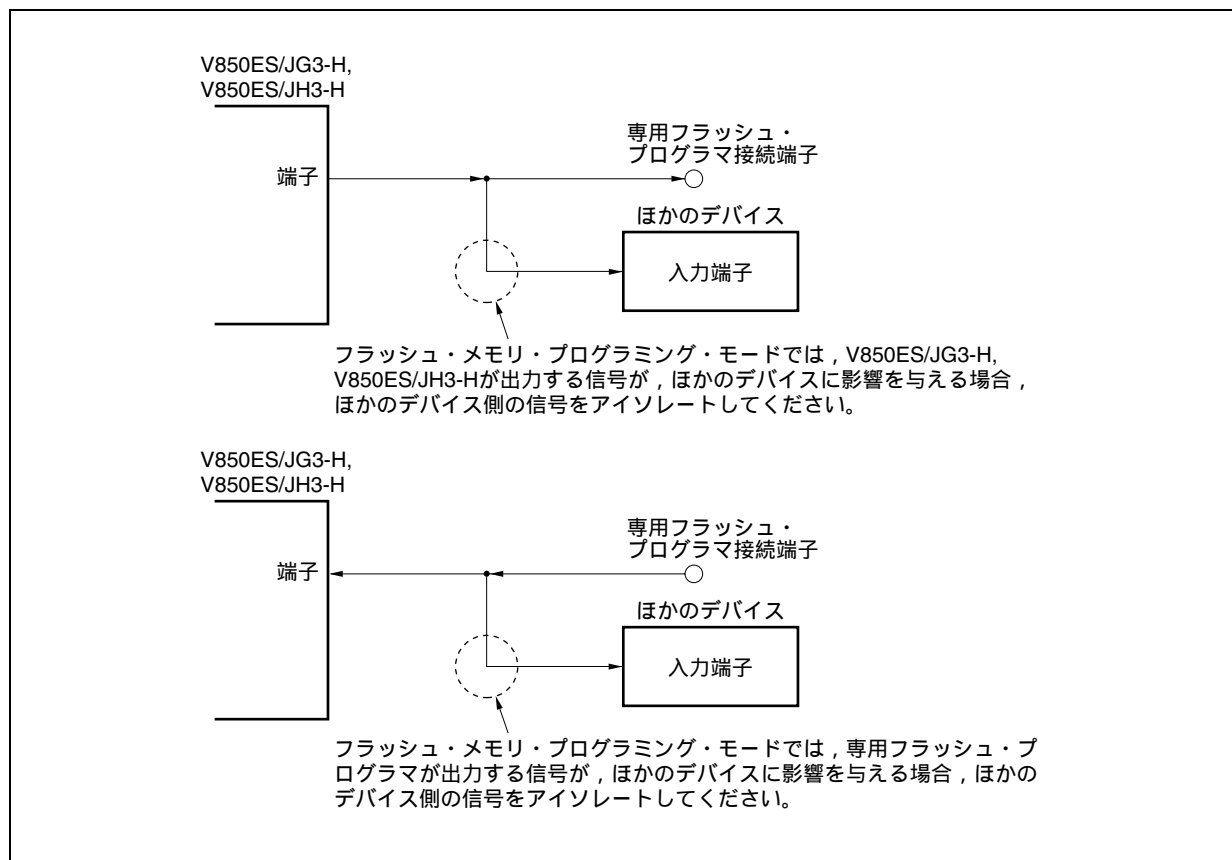

(4) RESET端子

オンボード上で、リセット信号生成回路と接続しているRESET端子に、専用フラッシュ・プログラムのリセット信号を接続する場合、信号の衝突が発生します。この信号の衝突を避けるため、リセット信号生成回路との接続をアイソレートしてください。

また、フラッシュ・メモリ・プログラミング・モード期間中に、ユーザ・システムからリセット信号を入力した場合、正常なプログラミング動作が行われなくなるので、専用フラッシュ・プログラマからのリセット信号以外は入力しないでください。

図31 - 15 信号の衝突 (RESET端子)

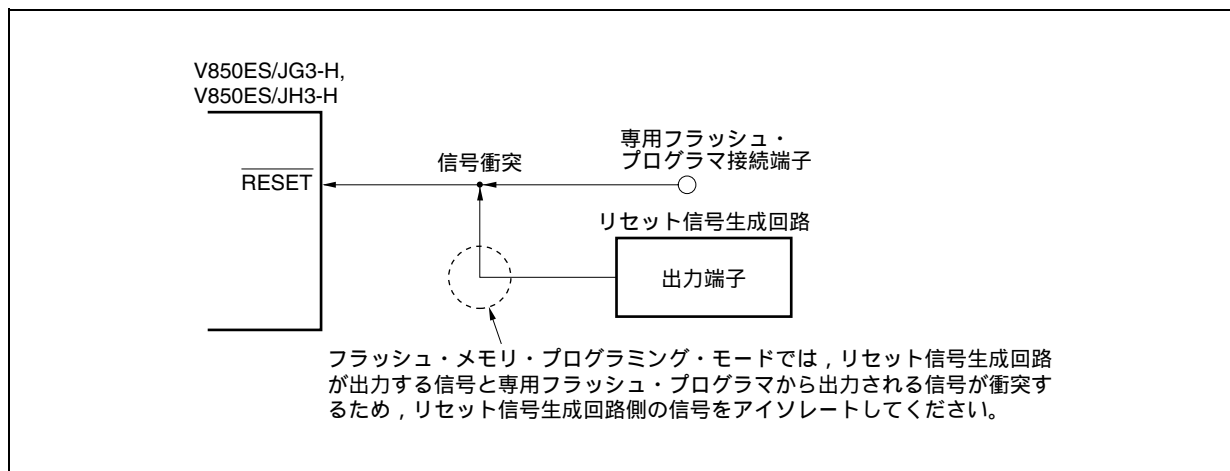
**(5) ポート端子 (NMIを含む)**

フラッシュ・メモリ・プログラミング・モードに設定すると、フラッシュ・メモリ・プログラミングに使用しない端子は、すべてリセット直後と同じ状態になります。したがって、各ポートに接続された外部デバイスが、リセット直後のポート状態を認めない場合は、抵抗を介してV_{DD}に接続するか、または抵抗を介してV_{SS}に接続するなどの端子処理が必要です。

(6) その他の信号端子

X1, X2, XT1, XT2, REGCIは、通常動作モード時と同じ状態に接続してください。

また、フラッシュ・メモリ・プログラミング中、DRST端子はロウ・レベル入力またはオープンにし、ハイ・レベル入力しないようにしてください。

(7) 電 源

電源 (V_{DD}, V_{SS}, EV_{DD}, UV_{DD}, AV_{REF0}, AV_{REF1}, AV_{SS}) は、通常動作モード時と同じ電源を供給してください。

31.5 セルフ・プログラミングによる書き換え

31.5.1 概 要

V850ES/JG3-H, V850ES/JH3-Hは、ユーザ・プログラム自身で内蔵フラッシュ・メモリの書き換えを行うための、フラッシュ・マクロ・サービスをサポートしています。このインタフェースおよび、フラッシュ・メモリの書き換えをユーザのアプリケーション・プログラムで行うためのセルフ・プログラミング・ライブラリを利用することにより、内蔵RAMもしくは、外部メモリへあらかじめ転送しておいたユーザ・アプリケーションから、フラッシュ・メモリの書き換えが可能になり、フィールドでのユーザ・プログラムのアップグレードや、定数データ書き換え^注を行うことができます。

注 書き換え対象の定数データがあるブロックに、プログラム・コードを配置しないよう注意してください。ブロック構成については、31.2 **メモリ構成**を参照してください。

図31 - 16 セルフ・プログラミングの概念図

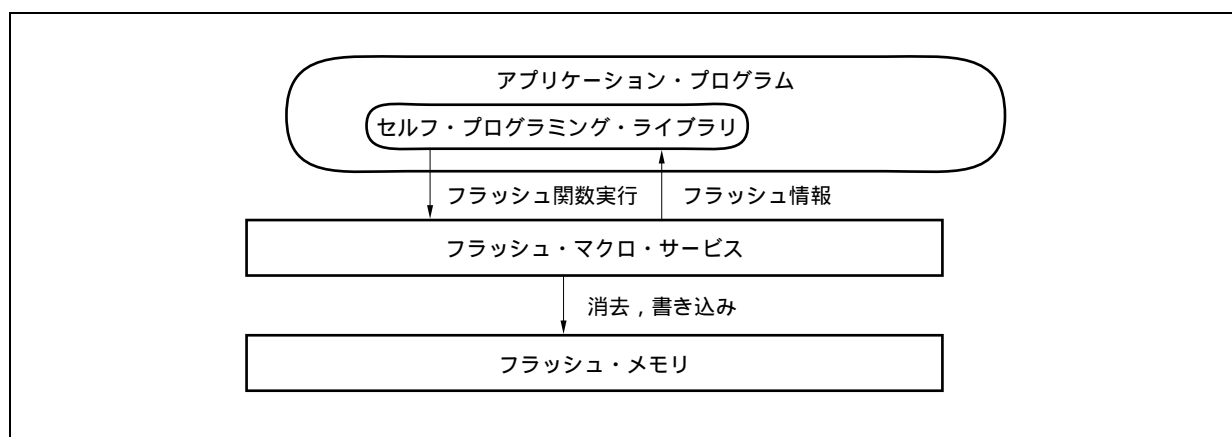

31.5.2 特 徴

(1) セキュア・セルフ・プログラミング (ブート・スワップ機能)

V850ES/JG3-H, V850ES/JH3-Hは、ブロック0-15の物理メモリと、ブロック16-31の物理メモリを入れ替えることができるブート・スワップ機能をサポートしているため、あらかじめ書き換えたい起動用のプログラムをブロック16-31に書いておき、物理メモリをスワップさせることにより、書き換え中に電源遮断が発生しても常にブロック0-15には正常なユーザ・プログラムが存在する状態となるため、全領域の書き換えが安全に実行可能となります。

図31 - 17 全メモリ領域の書き換え (ブート・スワップ対応)

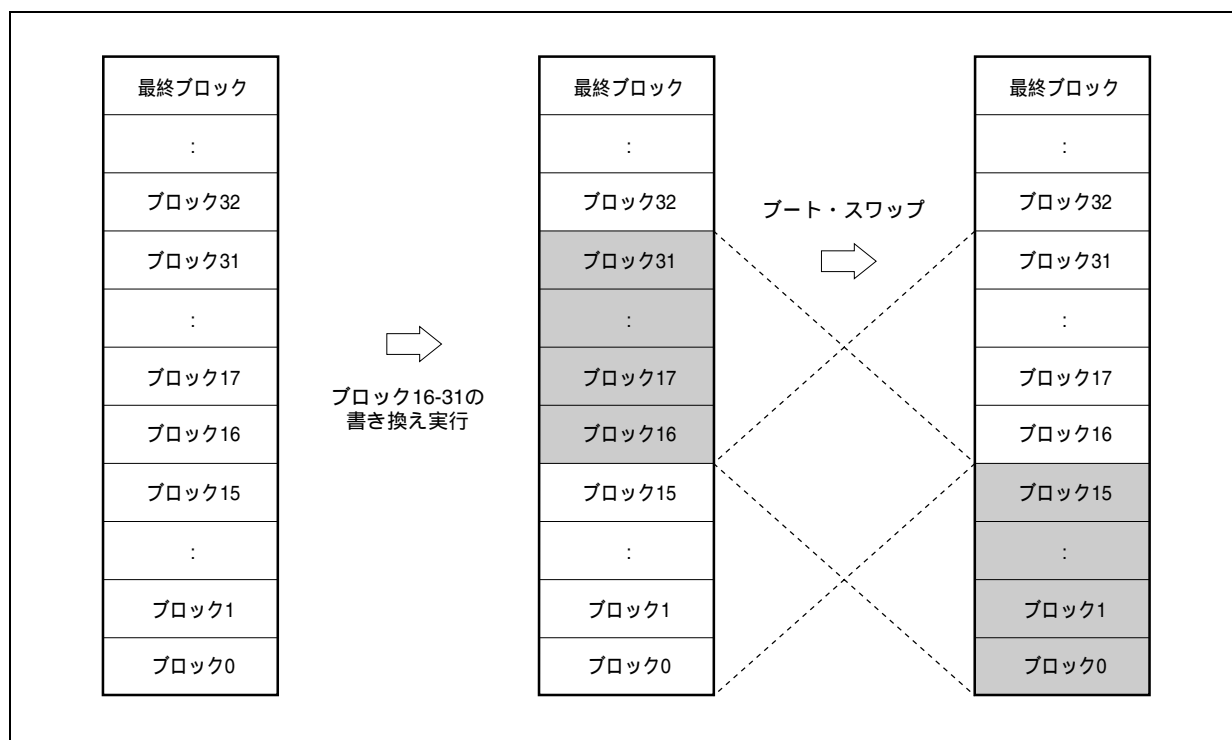

(2) 割り込み対応

セルフ・プログラミング中は、フラッシュ・メモリからの命令フェッチが不可能であるため、割り込みが発生してもフラッシュ・メモリに書き込まれているユーザ・ハンドラは使用できません。

そのため、V850ES/JG3-H, V850ES/JH3-Hでは、セルフ・プログラミング中に割り込みを利用する場合、内蔵RAMの特定番地^注に処理が移ります。したがって、あらかじめ内蔵RAMの特定番地^注にユーザ割り込み処理へ遷移するJMP命令を用意してください。

注 NMI割り込み : 内蔵RAMの先頭番地
 マスカブル割り込み : 内蔵RAMの先頭 + 4番地

31.5.3 標準セルフ・プログラミング・フロー

フラッシュ・セルフ・プログラミングにて、フラッシュ・メモリへの書き換えを行う際の全体処理を次に示します。

図31 - 18 標準セルフ・プログラミング・フロー

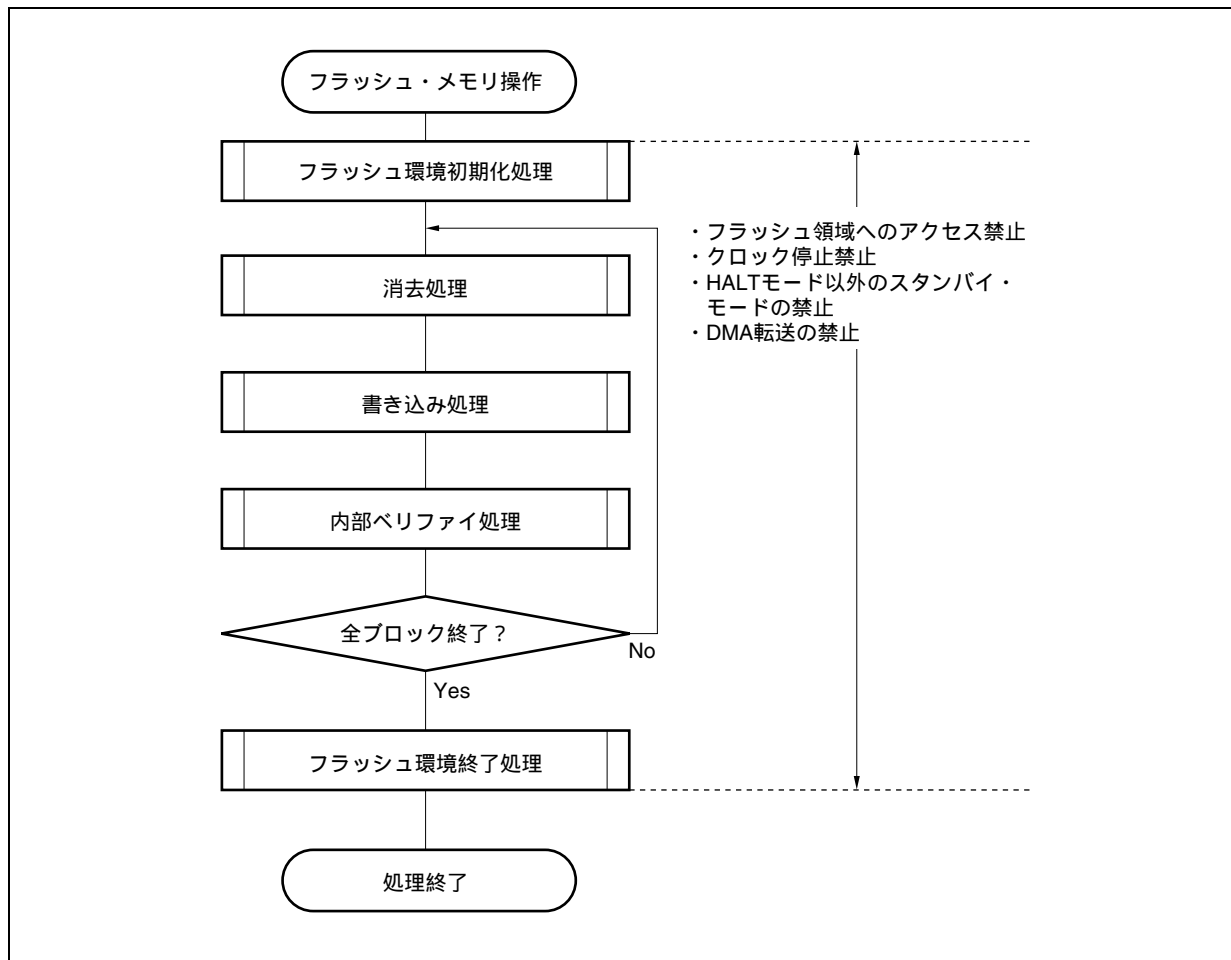

31.5.4 フラッシュ関数一覧

表31 - 11 フラッシュ関数一覧

| 関数名 | 概要 | 対応 |
|----------------------|-----------------|----|
| FlashInit | セルフ・ライブラリの初期化 | |
| FlashEnv | フラッシュ環境の開始 / 終了 | |
| FlashFLMDCheck | FLMD端子のチェック | |
| FlashStatusCheck | ハードウェア処理の実況チェック | |
| FlashBlockErase | ブロックの消去 | |
| FlashWordWrite | データの書き込み | |
| FlashBlockVerify | ブロックの内部ベリファイ | |
| FlashBlockBlankCheck | ブロックのブランク・チェック | |
| FlashSetInfo | フラッシュ情報の設定 | |
| FlashGetInfo | フラッシュ情報の獲得 | |
| FlashBootSwap | ブート・スワップの実行 | |

31.5.5 端子処理

(1) FLMD0端子

FLMD0端子は、リセット解除時の動作モード設定と、セルフ書き換え時の書き換え保護機能の兼用端子となっているため、リセット解除～通常動作実行時は、FLMD0端子へ印加される電圧を0 Vに保持し、セルフ・プログラミング・モードの期間は、書き換え前にポート制御などによって、FLMD0端子に V_{DD} レベルの電圧を印加する必要があります。

また、セルフ・プログラミングが終了したあとは、FLMD0端子の電圧を0 Vに戻す必要があります。

図31 - 19 モード切り替わりタイミング

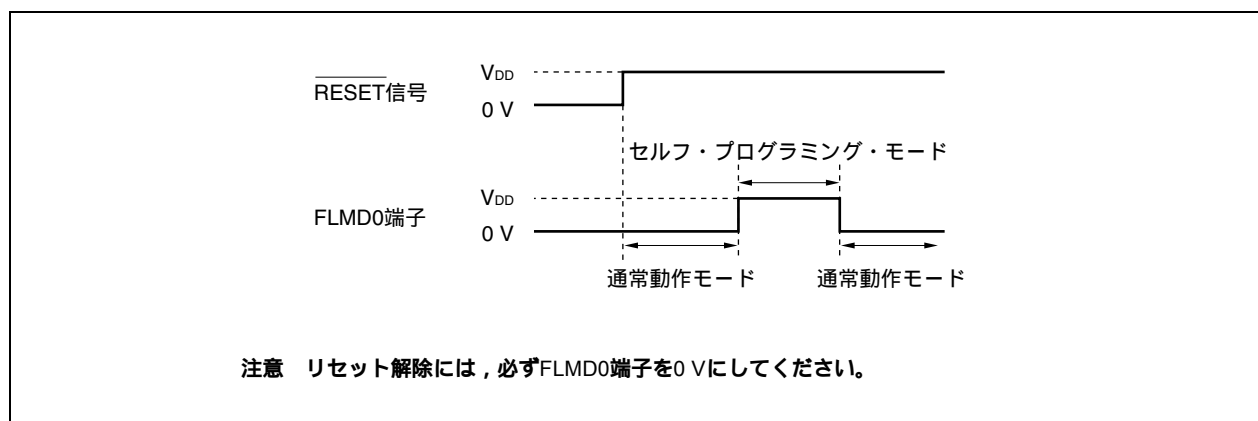

31.5.6 使用する内部資源

セルフ・プログラミングにて使用する内部資源を次に示します。なお、セルフ・プログラミング以外では、次の内部資源については自由に使用できます。

表31 - 12 使用する内部資源

| リソース名 | 説明 |
|------------------------|---|
| スタック領域 | ユーザの使用しているスタックの延長をライブラリが使用。 (内部RAM / 外部RAMのどちらでも使用可) |
| ライブラリ・コード ^注 | ライブラリのプログラム本体。 (操作対象のフラッシュ・メモリ・ブロック以外ならどこでも使用可) |
| アプリケーション・プログラム | ユーザ・アプリケーションとしての実行 フラッシュ関数の呼び出し |
| マスカブル割り込み | ユーザ・アプリケーションの実行状態，セルフ・プログラミング状態で利用可能。 セルフ・プログラミング状態で利用した場合，内蔵RAMの先頭+4番地に処理が移るため，あらかじめ内蔵RAMの先頭+4番地にユーザ割り込み処理へ遷移するjump命令を用意してください。 |
| NMI割り込み | ユーザ・アプリケーションの実行状態，セルフ・プログラミング状態で利用可能。 セルフ・プログラミング状態で利用した場合，内蔵RAMの先頭番地に処理が移るため，あらかじめ内蔵RAMの先頭番地にユーザ割り込み処理へ遷移するjump命令を用意してください。 |

注 使用リソースについては、**フラッシュ・メモリ・セルフ・プログラミング・ライブラリ ユーザーズ・マニュアル**を参照してください。

31.6 書き込み済み品発注用ROMコードの作成方法

ルネサス エレクトロニクスでの書き込み済み製品は、発注用のROMコードを作成し、ルネサス エレクトロニクスへ発注する必要があります。

ROMコードは、完成したプログラム（ヘキサ・ファイル）とオプション・データ（フラッシュ・メモリ・プログラムによるセキュリティ設定情報など）をHex Consolidation Utility（以降、HCU）を使用して作成します。

また、HCUは、ROMコード作成に必要な機能を搭載したソフトウェア・ツールです。

ルネサス エレクトロニクスのWEBサイトからHCUをダウンロードしてください。

(1) WEBサイト

<http://www2.renesas.com/micro/ja/ods/> 「バージョンアップ・サービス」をクリック

(2) HCUのダウンロード方法

「書き込み済みフラッシュ製品用ソフトウェア」 「HCU_GUI」をクリックしてダウンロードしてください。

備考 インストール方法、HCUの使用法の詳細については、上記WEBサイトにあるHCUの添付資料（ユーザズ・マニュアル）を参照してください。

31.6.1 ROMコードの発注手順

ROMコードは、下記の流れでHCUを用いて作成し、ルネサス エレクトロニクスへ発注してください。

詳細は、ROMコードの発注方法 インフォメーション（C10302J）を参照してください。

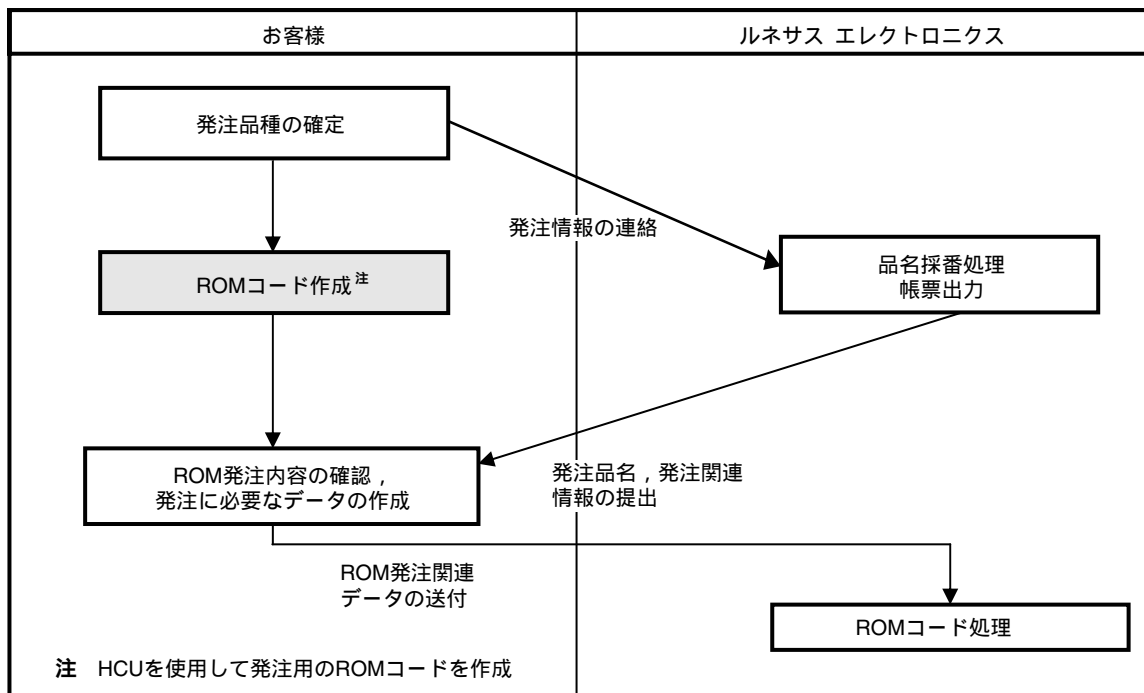

第32章 オンチップ・デバッグ機能

V850ES/JG3-H, V850ES/JH3-Hのオンチップ・デバッグ機能を実現するには次の2つの方法があります。

- ・ DCU (デバッグ・コントロール・ユニット) を使用する方法
 \overline{DRST} , DCK, DMS, DDI, DDO端子をデバッグ・インタフェース端子としてV850ES/JG3-H, V850ES/JH3-Hに内蔵されているDCUによってオンチップ・デバッグを実現します。
- ・ DCUを使用しない方法
DCUを使用せず, ユーザ資源を使用してMINICUBE2などによってオンチップ・デバッグを実現します。

2つのオンチップ・デバッグ機能の特徴を次に示します。

表32 - 1 オンチップ・デバッグ機能の特徴

| | DCUを使用する方法 | DCUを使用しない方法 |
|--|---|--|
| デバッグ・インタフェース端子 | \overline{DRST} , DCK, DMS, DDI, DDO | <ul style="list-style-type: none"> ・ UARTC0使用時 RXDC0, TXDC0 ・ CSIF0使用時 SIF0, SOF0, $\overline{SCKF0}$, HS (P913) ・ CSIF3使用時 SIF3, SOF3, $\overline{SCKF3}$, HS (P913) |
| ユーザ資源の確保 | 不要 | 必要 |
| ハードウェア・ブ레이크機能 | 2ポイント | 2ポイント |
| ソフトウェア・ブ레이크機能 | 4ポイント | 4ポイント |
| ソフトウェア・ブ레이크機能 | 2000ポイント | 2000ポイント |
| リアルタイムRAMモニタ機能 ^{※1} | 可能 | 可能 |
| ダイナミック・メモリ・モディフィケーション (DMM) 機能 ^{※2} | 可能 | 可能 |
| マスク機能 | リセット, NMI, INTWDT2, \overline{HLDRQ} , WAIT | RESET端子 |
| ROMセキュリティ機能 | 10バイトIDコード認証 | 10バイトIDコード認証 |
| 使用するハードウェア | MINICUBEなど | MINICUBE2など |
| トレース機能 | サポートしていません | サポートしていません |
| デバッグ割り込みインタフェース機能 (DBINT) | サポートしていません | サポートしていません |

注1. プログラム実行中にメモリの内容の読み出しを行う機能です。

2. プログラム実行中にRAMの内容の書き換えを行う機能です。

32.1 DCUを使用する方法

デバッグ・インタフェース端子 ($\overline{\text{DRST}}$, DCK, DMS, DDI, DDO端子) を利用して, オンチップ・デバッグ・エミュレータ (MINICUBE) を接続することで, プログラムのデバッグが可能です。

32.1.1 接続回路例

図32 - 1 デバッグ・インタフェース端子を通信インタフェースとして使用する場合の回路接続例

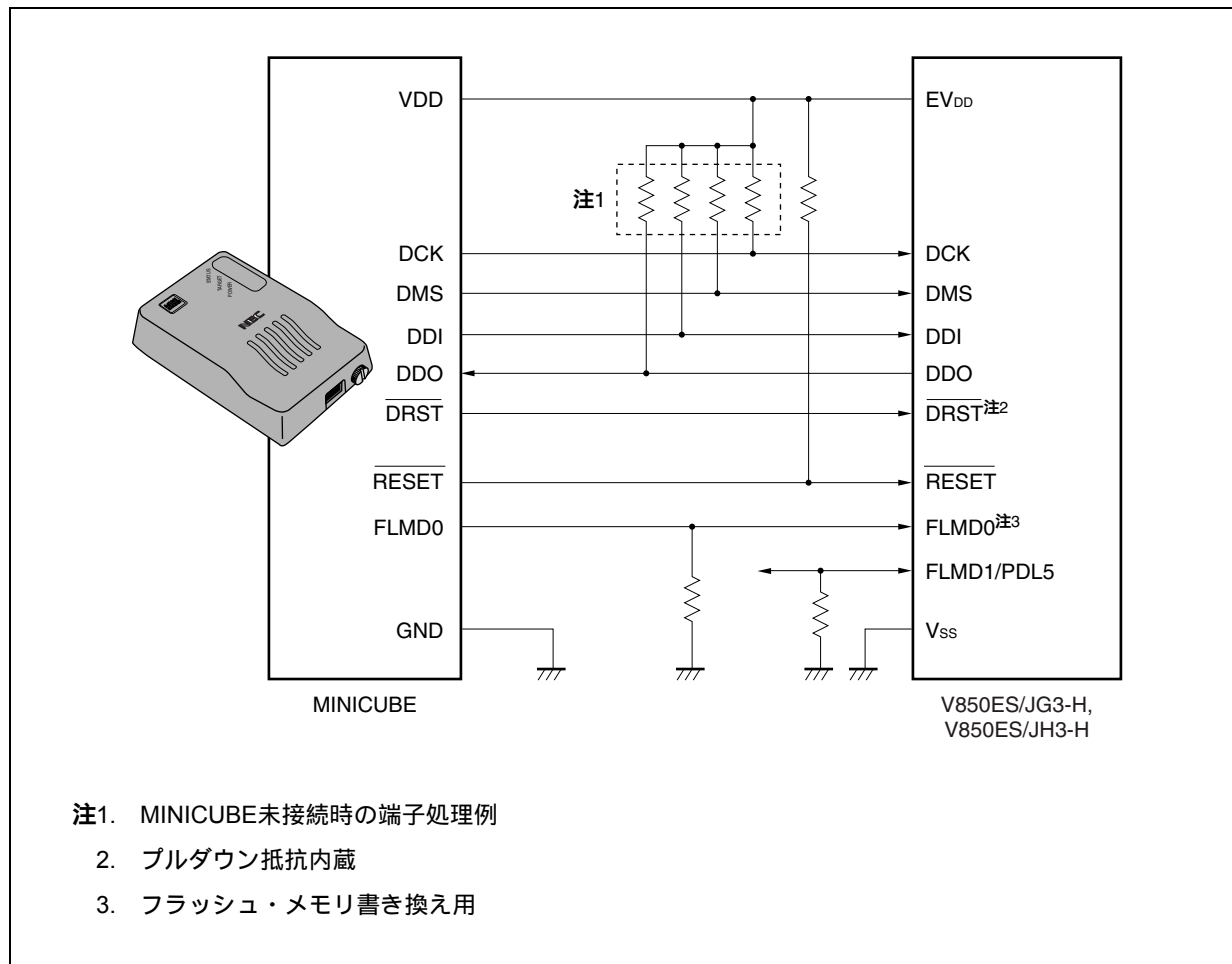

32.1.2 インタフェース信号

インタフェース信号について説明します。

(1) $\overline{\text{DRST}}$

オンチップ・デバッグ・ユニット用のリセット入力信号です。デバッグ・コントロール・ユニットを非同期に初期化するための負論理の信号です。

MINICUBEは、統合デバッグの起動後にターゲット・システムのV_{DD}を検出すると、 $\overline{\text{DRST}}$ 信号をロウ・レベルからハイ・レベルに立ち上げて、対象デバイス内のオンチップ・デバッグ・ユニットを起動させます。

また、 $\overline{\text{DRST}}$ 信号がロウ・レベルからハイ・レベルに立ち上がることにより、CPUにもリセットが発生します。

統合デバッグを起動してデバッグを開始する際には、必ずCPUリセットが発生します。

(2) DCK

クロック入力信号です。MINICUBEから20 MHz、あるいは10 MHzのクロックを供給します。オンチップ・デバッグ・ユニット内で、DCK信号の立ち上がりに同期してDMS、DDI信号をサンプリングし、DCK信号の立ち下がりに同期してデータDDOを出力します。

(3) DMS

転送モード選択信号です。DMS信号のレベルによりデバッグ・ユニット内の転送状態が遷移します。

(4) DDI

データ入力信号です。オンチップ・デバッグ・ユニット内でDCKの立ち上がりに同期してサンプリングします。

(5) DDO

データ出力信号です。オンチップ・デバッグ・ユニットからDCK信号の立ち下がりに同期して出力されます。

(6) EV_{DD}

ターゲット・システムのV_{DD}検出用です。ターゲット・システムからのV_{DD}が未検出の場合は、MINICUBEからの出力信号 ($\overline{\text{DRST}}$, DCK, DMS, DDI, FLMD0, $\overline{\text{RESET}}$ 端子) はハイ・インピーダンスになります。

(7) FLMD0

統合デバッガによるフラッシュ・メモリへのダウンロード機能は、フラッシュ・セルフ・プログラミング機能を利用しています。フラッシュ・セルフ・プログラミング中はFLMD0端子をハイ・レベルにする必要があります。また、FLMD0端子にはプルダウン抵抗を接続してください。

FLMD0端子の制御方法として、次の2種類のうち、どちらかの方法を選択してください。

MINICUBEから制御する場合

MINICUBEからのFLMD0信号をデバイスのFLMD0端子に接続します。

通常モード時はMINICUBEからは何もドライブしません（ハイ・インピーダンス）。

ブレイク中、統合デバッガのダウンロード機能を実行した際にMINICUBEはFLMD0端子をハイ・レベルに制御します。

ポートから制御する場合

デバイスの任意のポートをFLMD0端子に接続します。

ユーザ・プログラムにおいてフラッシュ・セルフ・プログラミング機能を実現する場合と同じポート端子で問題ありません。

統合デバッガのコンソールによって、ダウンロード機能実行前にポート端子をハイ・レベルにする、または、ダウンロード機能実行後にポート端子をロウ・レベルにする設定を行ってください。

詳細はID850QB Ver.3.40 **統合デバッガ ユーザーズ・マニュアル 操作編 (U18604J)** を参照してください。

(8) $\overline{\text{RESET}}$

システム・リセット入力信号です。ユーザ・プログラムにおいてOCDM.OCDM0ビットの値によって、 $\overline{\text{DRST}}$ 端子を無効としたあとは、オンチップ・デバッグは行えません。そのため、MINICUBEから $\overline{\text{RESET}}$ 端子によるリセットを与えて、 $\overline{\text{DRST}}$ 端子を有効（初期化）にします。

32. 1. 3 マスク機能

リセット, NMI, INTWDT2, $\overline{\text{WAIT}}$, $\overline{\text{HLDRQ}}$ 信号のマスクが可能です。

次にデバッガ (ID850QB) のマスク機能および対応する機能を示します。

表32 - 2 マスク機能

| デバッガ (ID850QB) のマスク機能 | 対応するV850ES/JG3-H, V850ES/JH3-Hの機能 |
|-----------------------|--|
| NMI0 | NMI端子入力 |
| NMI2 | ノンマスクブル割り込み要求信号 (INTWDT2) 発生 |
| STOP | x |
| HOLD | $\overline{\text{HLDRQ}}$ 端子入力 |
| RESET | RESET端子入力, 低電圧検出回路, クロック・モニタまたはウォッチドッグ・タイマ (WDT2) のオーバフローによるリセット信号発生 |
| WAIT | $\overline{\text{WAIT}}$ 端子入力 |

32. 1. 4 レジスタ

(1) オンチップ・デバッグ・モード・レジスタ (OCDM) (V850ES/JG3-Hのみ)

通常動作モードとオンチップ・デバッグ・モードを切り替えるレジスタです。OCDMレジスタは特定レジスタです。特定のシーケンスの組み合わせによってだけ書き込みができます(3. 4. 8 特定レジスタ参照)。

通常動作モードとオンチップ・デバッグ・モードを切り替えるレジスタで、オンチップ・デバッグ機能が割り付けられている兼用端子をオンチップ・デバッグ用端子として使用するか、通常のポート/周辺機能兼用端子として使用するかを指定します。また同時に、P56/INTP05/DRST端子の内蔵プルダウン抵抗の切断を制御します。

OCDMレジスタへの書き込みは、DRST端子にロウ・レベルが入力されているときのみ有効です。

8/1ビット単位でリード/ライト可能です。

リセット時：01H^注 R/W アドレス：FFFFFF9FCH

| | | | | | | | | |
|------|---|---|---|---|---|---|---|-------|
| | 7 | 6 | 5 | 4 | 3 | 2 | 1 | ① |
| OCDM | 0 | 0 | 0 | 0 | 0 | 0 | 0 | OCDM0 |

| OCDM0 | 動作モード |
|-------|---|
| 0 | 通常動作モード（オンチップ・デバッグ兼用端子をポート/周辺機能端子として使用）かつ、P56/INTP05/DRST端子の内蔵プルダウン抵抗を切断 |
| 1 | $\overline{\text{DRST}}$ 端子がロウ・レベルの場合： 通常動作モード（オンチップ・デバッグ兼用端子をポート/周辺機能端子として使用） $\overline{\text{DRST}}$ 端子がハイ・レベルの場合： オンチップ・デバッグ・モード（オンチップ・デバッグ・モード用端子として使用） |

注 $\overline{\text{RESET}}$ 端子によるリセット時は01Hになります。ただし、WDT2RES信号、クロック・モニタ（CLM）、低電圧検出回路（LVI）によるリセット時は、OCDMレジスタの値を保持します。

注意1. 外部リセット後、DDI, DDO, DCK, DMS端子をオンチップ・デバッグ用端子として使用せず、ポートとして使用する場合は、次のいずれかの処置が必要です。

- ・P56/INTP05/ $\overline{\text{DRST}}$ 端子にロウ・レベルを入力します。
- ・OCDM0ビットを設定します。この場合の処置は次のとおりです。

OCDM0ビットをクリア（0）します。

の処理を終えるまで、P56/INTP05/ $\overline{\text{DRST}}$ 端子入力をロウ・レベル固定にしておきます。

2. $\overline{\text{DRST}}$ 端子はプルダウン抵抗を内蔵しています。OCDM0フラグを“0”に設定すると切断されます。

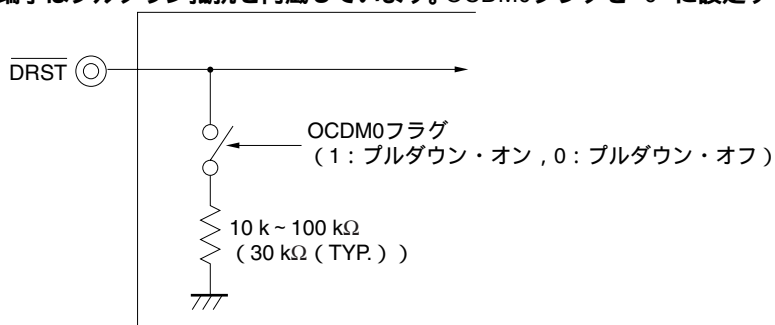

32.1.5 動作

オンチップ・デバッグ機能は次の表に示す条件で有効になります。

未使用時はOCDM.OCDM0フラグをクリア(0)するまで、 $\overline{\text{DRST}}$ 端子はロウ・レベル入力の状態を保持してください。

| OCDM0フラグ $\overline{\text{DRST}}$ 端子 | 0 | 1 |
|---|----|----|
| L | 無効 | 無効 |
| H | 無効 | 有効 |

備考 L: ロウ・レベル入力

H: ハイ・レベル入力

図32-2 オンチップ・デバッグ機能未使用時のタイミング

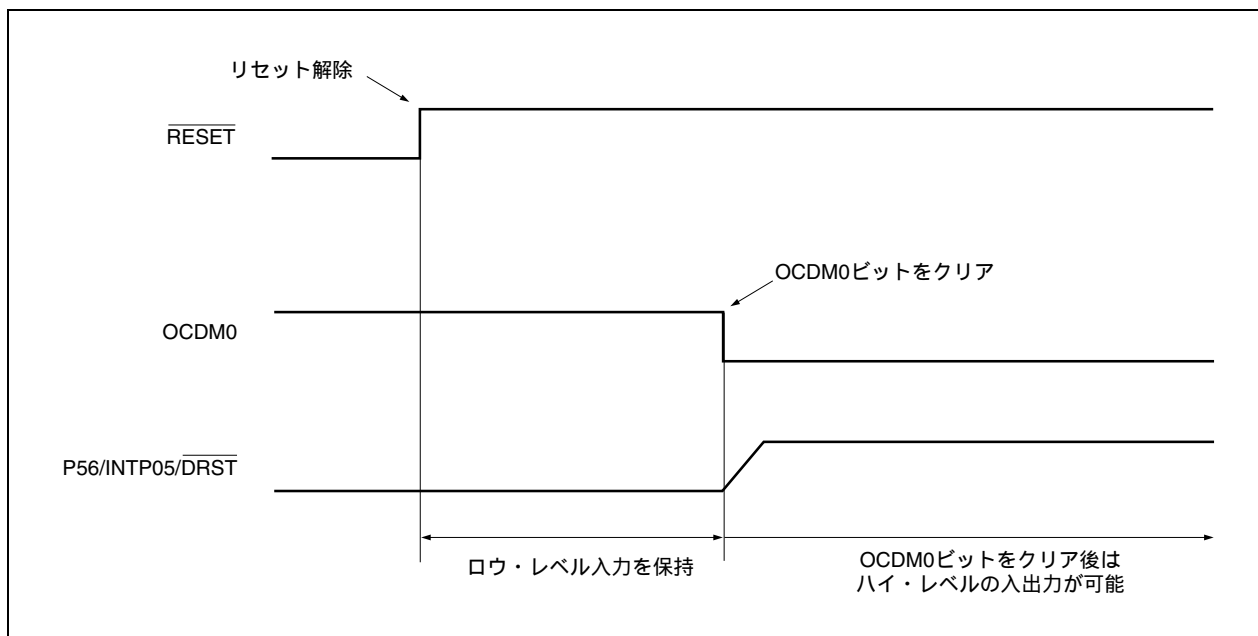

32. 1. 6 注意事項

- (1) RUN中（プログラム実行中）にリセット入力（ターゲット・システムからのリセット入力や内部リセット要因によるリセット）があった場合、ブレーク機能が誤動作することがあります。
- (2) リセットをマスク機能でマスクしていても、端子からのリセットが入力された際に入出力バッファ（ポート端子）がリセット状態になる場合があります。
- (3) ブレーク中の端子リセットはマスクされ、CPUや周辺I/Oはリセットされません。また、ユーザ・プログラム実行中に、DMMで書き換える瞬間やRAMモニタ機能で読み出す瞬間に、端子リセットや内部リセットが発生した場合、CPUや周辺I/Oが正しくリセットされない場合があります。
- (4) オンチップ・デバッグ・モード時、DDO端子は強制的にハイ・レベル出力に設定されます。

32.2 DCUを使用しない方法

DCUを使用せず，UARTC0用端子（RXDC0, TXDC0），CSIF0用端子（SIF0, SOF0, $\overline{\text{SCKF0}}$, HS (P913)）またはCSIF3用端子（SIF3, SOF3, $\overline{\text{SCKF3}}$, HS (P913)）をデバッグ・インタフェースとしてMINICUBE2を使用してオンチップ・デバッグ機能を実現する方法を次に示します。

32.2.1 接続回路例

図32-3 UARTC0/CSIF0/CSIF3を通信インタフェースとして使用する場合の回路接続例



表32 - 3 V850ES/JG3-HとMINICUBE2の配線表

| MINICUBE2 (QB-MINI2) 接続端子 | | | CSIF0-HS使用時 | | CSIF3-HS使用時 | | UARTC0使用時 | |
|---------------------------|-----|--|-------------------|----------------|-------------------|----------------|-------------------|----------------|
| 信号名 | 入出力 | 端子機能 | 端子名 | ピン番号 | 端子名 | ピン番号 | 端子名 | ピン番号 |
| SI/RxD | 入力 | V850ES/JG3-Hからのコマンド , データ受信端子 | P41/SOF0 | 23 | P911/SOF3 | 53 | P30/TXDC0 | 25 |
| SO/TxD | 出力 | V850ES/JG3-Hへのコマンド , データ送信端子 | P40/SIF0 | 22 | P910/SIF3 | 52 | P31/RXDC0 | 26 |
| SCK | 出力 | 3線式シリアル通信用クロック出力端子 | P42/SCKF0 | 24 | P912/SCKF3 | 54 | 必要なし | - |
| CLK ^注 | 出力 | V850ES/JG3-Hへのクロック出力端子 | 必要なし ^注 | - | 必要なし ^注 | - | 必要なし ^注 | - |
| RESET_OUT | 出力 | V850ES/JG3-Hへのリセット出力端子 | RESET | 14 | RESET | 14 | RESET | 14 |
| FLMD0 | 出力 | V850ES/JG3-Hをデバッグ・モード , またはプログラミング・モードにするための出力端子 | FLMD0 | 8 | FLMD0 | 8 | FLMD0 | 8 |
| FLMD1 | 出力 | プログラミング・モードにするための出力端子 | PDL5/FLMD1 | 76 | PDL5/FLMD1 | 76 | PDL5/FLMD1 | 76 |
| HS | 入力 | CSI0 + HS通信のハンドシェイク信号 | P913 | 85 | P913 | 85 | 必要なし | - |
| GND | - | グラウンド | Vss | 11, 33, 62, 79 | Vss | 11, 33, 62, 79 | Vss | 11, 33, 62, 79 |
| | | | AVss | 2 | AVss | 2 | AVss | 2 |
| RESET_IN | 入力 | ターゲット・システム上のリセット入力端子 | | | | | | |

注 MINICUBE2のフラッシュ・ライターとして使用する場合のクロック出力として使用します。詳細は第31章 フラッシュ・メモリを参照してください

表32 - 4 V850ES/JH3-HとMINICUBE2の配線表

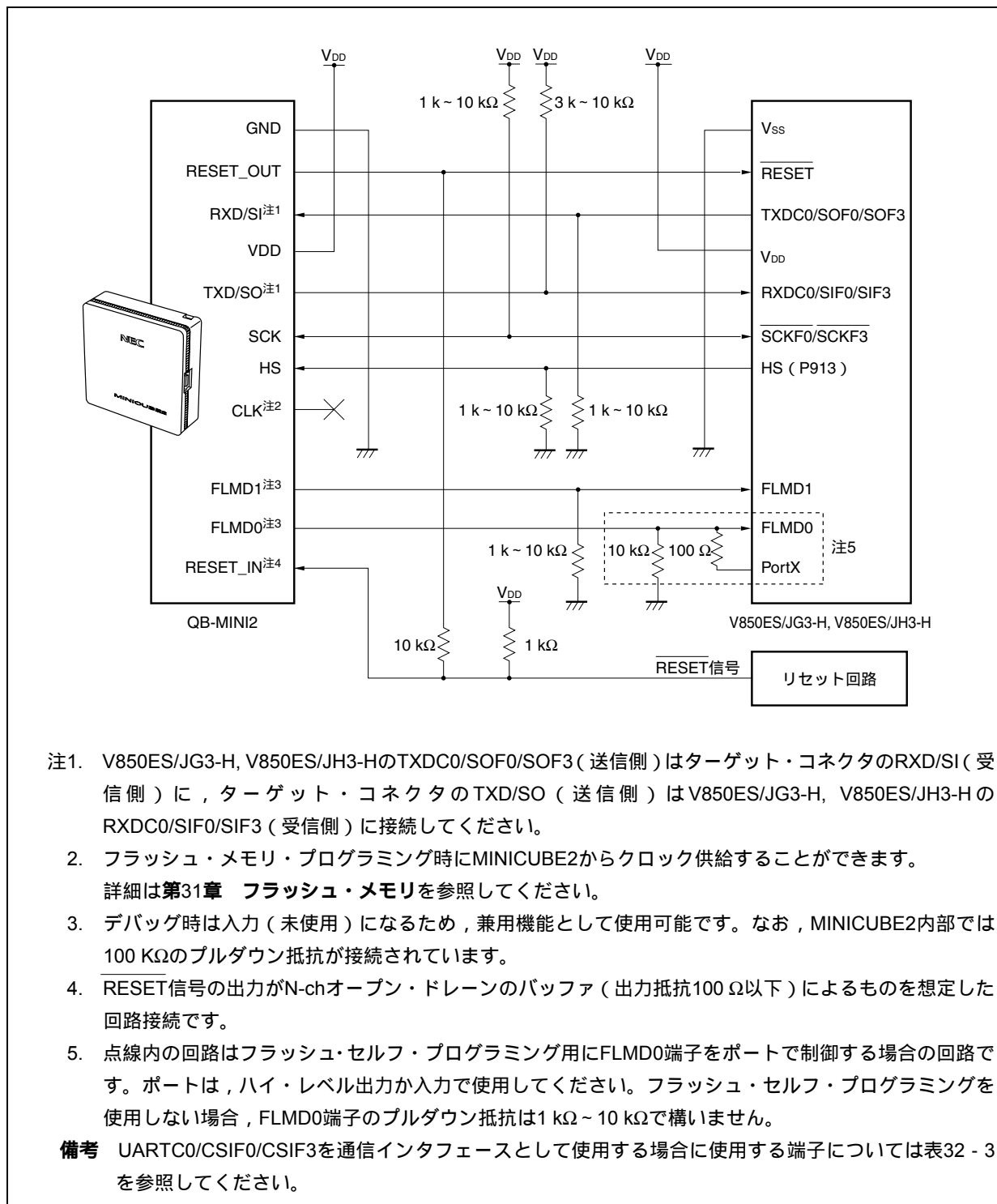
| MINICUBE2 (QB-MINI2) 接続端子 | | | CSIF0-HS使用時 | | CSIF3-HS使用時 | | UARTC0使用時 | |
|---------------------------|-----|--|-------------------|-----------------|-------------------|-----------------|-------------------|-----------------|
| 信号名 | 入出力 | 端子機能 | 端子名 | ピン番号 | 端子名 | ピン番号 | 端子名 | ピン番号 |
| SI/RxD | 入力 | V850ES/JH3-Hからのコマンド , データ受信端子 | P41/SOF0 | 30 | P911/SOF3 | 67 | P30/TXDC0 | 37 |
| SO/TxD | 出力 | V850ES/JH3-Hへのコマンド , データ送信端子 | P40/SIF0 | 29 | P910/SIF3 | 66 | P31/RXDC0 | 31 |
| SCK | 出力 | 3線式シリアル通信用クロック出力端子 | P42/SCKF0 | 31 | P912/SCKF3 | 68 | 必要なし | - |
| CLK ^注 | 出力 | V850ES/JH3-Hへのクロック出力端子 | 必要なし ^注 | - | 必要なし ^注 | - | 必要なし ^注 | - |
| RESET_OUT | 出力 | V850ES/JH3-Hへのリセット出力端子 | RESET | 18 | RESET | 18 | RESET | 18 |
| FLMD0 | 出力 | V850ES/JH3-Hをデバッグ・モード , またはプログラミング・モードにするための出力端子 | FLMD0 | 12 | FLMD0 | 12 | FLMD0 | 12 |
| FLMD1 | 出力 | プログラミング・モードにするための出力端子 | PDL5/FLMD1 | 103 | PDL5/FLMD1 | 103 | PDL5/FLMD1 | 103 |
| HS | 入力 | CSI0 + HS通信のハンドシェイク信号 | P913 | 69 | P913 | 69 | 必要なし | - |
| GND | - | グラウンド | Vss | 15, 45, 84, 106 | Vss | 15, 45, 84, 106 | Vss | 15, 45, 84, 106 |
| | | | AVss | 2 | AVss | 2 | AVss | 2 |
| RESET_IN | 入力 | ターゲット・システム上のリセット入力端子 | | | | | | |

注 MINICUBE2のフラッシュ・ライターとして使用する場合のクロック出力として使用します。詳細は第31章 フラッシュ・メモリを参照してください

32.2.2 マスク機能

リセット信号のみマスクが可能です。

次にデバッガ (ID850QB) のマスク機能および対応する機能を示します。

表32 - 5 マスク機能

| デバッガ (ID850QB) のマスク機能 | 対応するV850ES/JG3-H, V850ES/JH3-Hの機能 |
|-----------------------|-----------------------------------|
| NMI0 | × |
| NMI1 | × |
| NMI2 | × |
| STOP | × |
| HOLD | × |
| RESET | RESET端子入力によるリセット信号発生 |
| WAIT | × |

32. 2. 3 ユーザ資源の確保

MINICUBE2は対象デバイスとの通信, または各デバッグ機能を実現するために次に示す準備を行う必要があります。これらは, ユーザ・プログラムやコンパイラ・オプションで設定する必要があります。

(1) メモリ空間の確保

図32 - 4で示すデバッグ領域はデバッグ用のモニタ・プログラムを組み込むために, ユーザ・プログラムやデータを配置できない空間です。この空間を使用しないように, 領域を確保する必要があります。

(2) セキュリティIDの設定

図32 - 4で示す0000070H-0000079H領域は第三者からメモリの内容を読み取られないようにするために, IDコードを埋め込む必要があります。詳細は32. 3 ROMセキュリティ機能を参照してください。

図32 - 4 デバッグ用モニタ・プログラムが配置されるメモリ空間

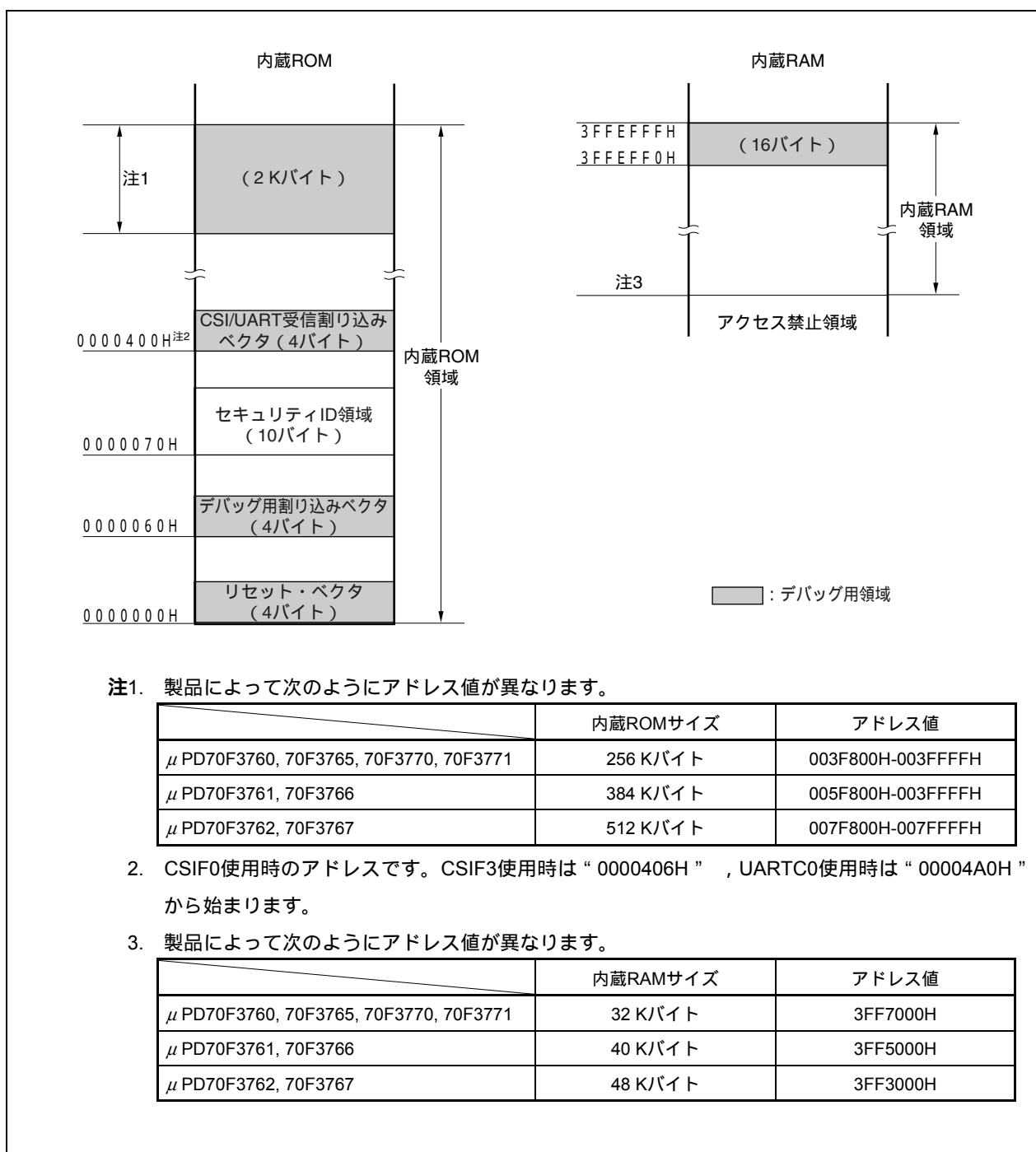

(3) リセット・ベクタ

リセット・ベクタにはデバッグ用モニタ・プログラムへのジャンプ命令が組み込まれます。

【領域確保の方法】

この領域は意図的に確保する必要はありません。ただし、プログラムのダウンロード時に、次のケースに応じてデバッガがリセット・ベクタの書き換えを行います。書き換えパターンが次に示すケースに一致しない場合、デバッガがエラーを発生します（ID850QBの場合F0C34番）。

(a) 0番地からnopが2個連続している場合

| 書き換え前 | 書き換え後 |
|----------|-------------------------|
| 0x0 nop | 0x0 デバッグ用モニタ・プログラムへジャンプ |
| 0x2 nop | 0x4 xxxx |
| 0x4 xxxx | |

(b) 0番地から0xFFFFが2個連続している場合（消去済みデバイスが該当します）

| 書き換え前 | 書き換え後 |
|------------|-------------------------|
| 0x0 0xFFFF | 0x0 デバッグ用モニタ・プログラムへジャンプ |
| 0x2 0xFFFF | 0x4 xxxx |
| 0x4 xxxx | |

(c) 0番地がjr命令の場合（CA850では通常このケースに該当）

| 書き換え前 | 書き換え後 |
|---------------|-------------------------|
| 0x0 jr disp22 | 0x0 デバッグ用モニタ・プログラムへジャンプ |
| | 0x4 jr disp22 - 4 |

(d) 0番地からmov32とjmpが連続している（IAR社製コンパイラ ICCV850では通常このケースに該当）

| 書き換え前 | 書き換え後 |
|--------------------|-------------------------|
| 0x0 mov imm32,reg1 | 0x0 デバッグ用モニタ・プログラムへジャンプ |
| 0x6 jmp [reg1] | 0x4 mov imm32,reg1 |
| | 0xa jmp [reg1] |

(e) 0番地が既にデバッグ用モニタ・プログラムへのジャンプ命令の場合

| 書き換え前 | 書き換え後 |
|-------------------------|-------|
| 0x0 デバッグ用モニタ・プログラムへジャンプ | 変更なし |

(4) デバッグ用モニタ・プログラム領域の確保

図32 - 4の示すデバック用領域は、デバッグ用モニタ・プログラムが配置される空間です。モニタ・プログラムはデバッグ用通信インタフェースの初期化処理や、CPUのRUN / ブレーク処理などを行うものです。内蔵ROM領域については0xFFでフィルする必要があります。また、この領域をユーザ・プログラム内で書き換えないようにすることが必要です。

【領域確保の方法】

この空間をユーザ・プログラムで使用しない場合は、必ずしも領域を確保する必要はありません。

しかし、デバッグ起動時のトラブルを回避するために、あらかじめコンパイラなどで領域確保しておくことを推奨いたします。

次に、ルネサス エレクトロニクス社製コンパイラCA850を使用している場合に領域の確保を行う例を示します。次に示すように、アセンブル・ソースとリンクディレクティブ・コードを追加してください。

- ・アセンブル・ソース（次の内容をアセンブル・ソース・ファイルとして追加してください）

```
-- MonitorROMセクションとして2Kバイトの空間を確保
.section "MonitorROM", const
.space 0x800, 0xff

-- デバッグ用割り込みベクタの確保
.section "DBG0"
.space 4, 0xff

-- シリアル通信用割り込みベクタの確保
-- セクション名は使用するシリアル通信に応じて変更してください
.section "INTCF0R"
.space 4, 0xff

-- MonitorRAMセクションとして16バイトの空間を確保
.section "MonitorRAM", bss
.lcomm monitorramsym, 16, 4 ; -- monitorramsymシンボルを定義
```

- ・リンク・ディレクティブ（以下をリンク・ディレクティブ・ファイルの内容に追加してください）

次の例は、内蔵ROMが512 Kバイト（最終アドレス007FFFFH）、内蔵RAMが56 Kバイト（最終アドレス：3FFEFFFH）の場合です。

```
MROMSEG : !LOAD ?R V0x07f800{
        MonitorROM = $PROGBITS ?A MonitorROM;
};

MRAMSEG : !LOAD ?RW V0x03ffeff0{
        MonitorRAM = $NOBITS ?AW MonitorRAM;
};
```

(5) 通信用シリアル・インタフェースの確保

MINICUBE2は対象デバイスと通信するためにUARTC0, CSIF0もしくはCSIF3のいずれかを使用します。これらのシリアル・インタフェースに関する設定は、デバッグ用モニタ・プログラムで行っていますが、ユーザ・プログラム上で、この設定を変更した場合、通信異常となりエラーが発生する可能性があります。

このようなトラブルが発生しないよう、ユーザ・プログラムで通信用シリアル・インタフェースの確保を行う必要があります。

【通信用シリアル・インタフェース確保の方法】**●オンチップ・デバッグ・モード・レジスタ (OCDM)**

UARTC0, CSIF0, CSIF3を使用するオンチップ・デバッグ機能の場合、OCDMレジスタの機能を通常モードにする必要があります。必ず次の設定をしてください。

- ・P56/INTP05/DRST端子にロウ・レベルを入力します。
- ・OCDM0ビットを設定します。この場合の処置は次のとおりです。

OCDM0ビットをクリア (0) します。

の処理を終えるまで、P56/INTP05/DRST端子入力をロウ・レベル固定にしておきます。

●シリアル・インタフェースのレジスタ

通信用に使用するCSIF0, CSIF3やUARTC0のレジスタ設定は、ユーザ・プログラムで行わないようにしてください。

●割り込みマスク・レジスタ

通信用にCSIF0を使用する場合、転送終了割り込み (INTCF0R) をマスクしないようにしてください。CSIF3の場合、転送終了割り込み (INTCF3R) をマスクしないようにしてください。UARTC0の場合、受信完了割り込み (INTUC0R) をマスクしないようにしてください。

(a) CSIF0の場合

| | 7 | 6 | 5 | 4 | 3 | 2 | 1 | 0 |
|--------|---|---|---|---|---|---|---|---|
| CF0RIC | x | 0 | x | x | x | x | x | x |

(b) CSIF3の場合

| | 7 | 6 | 5 | 4 | 3 | 2 | 1 | 0 |
|--------|---|---|---|---|---|---|---|---|
| CF3RIC | x | 0 | x | x | x | x | x | x |

(c) UARTC0の場合

| | 7 | 6 | 5 | 4 | 3 | 2 | 1 | 0 |
|--------|---|---|---|---|---|---|---|---|
| UC0RIC | x | 0 | x | x | x | x | x | x |

備考 x : 任意

●UARTC0使用時のポートに関するレジスタ

通信用にUARTC0を使用する場合、TXDC0, RXDC0端子を有効になるように、デバッグ用モニタ・プログラムで行っています。デバッグ中に次のレジスタの設定をユーザ・プログラムで変更しないでください（同値書き込みは可能です）。

| | | | | | | | | |
|-------|---|---|---|---|---|---|---|---|
| | 7 | 6 | 5 | 4 | 3 | 2 | 1 | 0 |
| PFC3 | x | x | x | x | x | x | 0 | 0 |
| | 7 | 6 | 5 | 4 | 3 | 2 | 1 | 0 |
| PFCE3 | x | x | x | x | x | x | 0 | 0 |
| | 7 | 6 | 5 | 4 | 3 | 2 | 1 | 0 |
| PMC3 | x | x | x | x | x | x | 1 | 1 |

備考 x : 任意

●CSIF0使用時のポートに関するレジスタ

通信用にCSIF0を使用する場合、SIF0, SOF0, $\overline{\text{SCKF0}}$ およびHS (P913) 端子が有効になるように、デバッグ用モニタ・プログラムで行っています。デバッグ中に次のレジスタの設定をユーザ・プログラムで変更しないでください（同値書き込みは可能です）。

(a) SIF0, SOF0, $\overline{\text{SCKF0}}$ の設定

| | | | | | | | | |
|-------|---|---|---|---|---|---|---|---|
| | 7 | 6 | 5 | 4 | 3 | 2 | 1 | 0 |
| PMC4 | x | x | x | x | x | 1 | 1 | 1 |
| | 7 | 6 | 5 | 4 | 3 | 2 | 1 | 0 |
| PFC4 | x | x | x | x | x | 0 | 0 | 0 |
| | 7 | 6 | 5 | 4 | 3 | 2 | 1 | 0 |
| PFCE4 | x | x | x | x | x | x | 0 | 0 |

(b) HS (P913端子) の設定

| | | | | | | | | |
|------|----|----|----|----|----|----|---|---|
| | 15 | 14 | 13 | 12 | 11 | 10 | 9 | 8 |
| PM9H | x | x | 0 | x | x | x | x | x |
| | 15 | 14 | 13 | 12 | 11 | 10 | 9 | 8 |
| P9H | x | x | 注 | x | x | x | x | x |

注 ライト禁止です。

HS端子の値はモニタ・プログラムがデバッグの状態に応じて変更を行っています。ポート・レジスタの設定を8ビット単位で操作したい場合、ユーザ・プログラム上でリード・モディファイ・ライトを行えば、ほとんど問題ありませんが、ライト前にデバッグ用の割り込みが入った場合、意図しない動作になる可能性があります。

備考 x : 任意

●CSIF3使用時のポートに関するレジスタ

通信用にCSIF3を使用する場合、SIF3、SOF3、 $\overline{\text{SCKF3}}$ およびHS (P913) 端子が有効になるように、デバッグ用モニタ・プログラムで行っています。デバッグ中に次のレジスタの設定をユーザ・プログラムで変更しないでください (同値書き込みは可能です)。

(a) SIF3, SOF3, $\overline{\text{SCKF3}}$ の設定

| | 15 | 14 | 13 | 12 | 11 | 10 | 9 | 8 |
|-------|----|----|----|----|----|----|---|---|
| PMC9H | x | x | x | 1 | 1 | 1 | x | x |

| | 15 | 14 | 13 | 12 | 11 | 10 | 9 | 8 |
|-------|----|----|----|-----------------|----|----|---|---|
| PFC9H | x | x | x | 0 ^{注1} | 0 | 0 | x | x |

| | 15 | 14 | 13 | 12 | 11 | 10 | 9 | 8 |
|--------|----|----|----|----|----|----|---|---|
| PFCE9H | x | x | x | x | 0 | 0 | x | x |

(b) HS (P913端子) の設定

| | 15 | 14 | 13 | 12 | 11 | 10 | 9 | 8 |
|------|----|----|----|----|----|----|---|---|
| PM9H | x | x | 0 | x | x | x | x | x |

| | 15 | 14 | 13 | 12 | 11 | 10 | 9 | 8 |
|-----|----|----|----|----|----|----|---|---|
| P9H | x | x | 注2 | x | x | x | x | x |

注1. V850ES/JH3-Hのみ。

2. ライト禁止です。

HS端子の値はモニタ・プログラムがデバッグの状態に応じて変更を行っています。ポート・レジスタの設定を8ビット単位で操作したい場合、ユーザ・プログラム上でリード・モディファイ・ライトを行えば、ほとんど問題ありませんが、ライト前にデバッグ用の割り込みが入った場合、意図しない動作になる可能性があります。

備考 x : 任意

32. 2. 4 注意事項

(1) デバッグに使用したデバイスの取り扱いについて

デバッグに使用したデバイスを、量産製品に搭載しないでください（デバッグ中にフラッシュ・メモリの書き換えをしており、フラッシュ・メモリの書き換え回数を保証することができないためです）。また、デバッグ用モニタ・プログラムは量産製品には組み込まないでください。

(2) ブレークができない場合について

次の状態が継続している場合は、強制ブレークすることができません。

- ・ 割り込み禁止中（DI）の場合
- ・ MINICUBE2と対象デバイスの通信に使用するシリアル・インタフェースの割り込みがマスクされている場合
- ・ マスカブル割り込みによるスタンバイ解除を禁止している状態で、スタンバイ・モードに入っている場合
- ・ MINICUBE2と対象デバイスの通信インタフェースがUARTC0の場合に、メイン・クロックを停止している場合

(3) 疑似リアルタイムRAMモニタ（RRM）機能やDMM機能が動作しない場合について

次の状態の場合、疑似RRM機能、DMM機能が動作しません。

- ・ 割り込み禁止中（DI）の場合
- ・ MINICUBE2と対象デバイスの通信に使用するシリアル・インタフェースの割り込みがマスクされている場合
- ・ マスカブル割り込みによるスタンバイ解除を禁止している状態で、スタンバイ・モードに入っている場合
- ・ MINICUBE2と対象デバイスの通信インタフェースがUARTC0の場合に、メイン・クロックを停止している場合
- ・ MINICUBE2と対象デバイスの通信インタフェースがUARTC0の場合に、デバッガで指定する動作クロックと異なるクロックで動作している場合

(4) 疑似RRMやDMM機能を有効にしている場合のスタンバイ解除について

次の状態の場合、疑似RRM機能、DMM機能によりスタンバイ・モードが解除されます。

- ・ MINICUBE2と対象デバイスの通信インタフェースがCSIF0, CSIF3の場合
- ・ MINICUBE2と対象デバイスの通信インタフェースがUARTC0の場合に、メイン・クロックが停止していない場合

(5) 特定シーケンスを必要とする周辺I/OレジスタへのDMM機能による書き換えについて

特定シーケンスを必要とする周辺I/Oレジスタは、DMM機能により書き換えることができません。

(6) フラッシュ・セルフ・プログラミングについて

デバッグ用モニタ・プログラムが配置された空間を、フラッシュ・セルフ・プログラミングで書き換えた場合、デバッガが正常に動作しなくなります。

32.3 ROMセキュリティ機能

32.3.1 セキュリティID

オンチップ・デバッグ・エミュレータによるオンチップ・デバッグ時、フラッシュ・メモリの内容を第三者に読み出されることを防ぐために、10バイトのIDコードによる認証を行います。

IDコードは、あらかじめ内蔵フラッシュ・メモリ領域の0000070H-0000079Hの10バイト分に設定し、デバッグがID認証を行います。

このID照合が一致していれば、セキュリティが解除されフラッシュ・メモリ読み出し許可、オンチップ・デバッグ・エミュレータ使用許可となります。

- ・10バイトのIDコードは、0000070H-0000079Hに設定します。
- ・0000079Hのビット7はオンチップ・デバッグ・エミュレータ使用許可フラグです。
(0: 使用禁止, 1: 使用許可)
- ・オンチップ・デバッグ・エミュレータを起動すると、デバッグがID入力を要求します。デバッグ上で入力したIDコードと、0000070H-0000079Hに埋め込んだIDコードが一致すればデバッグが起動します。
- ・IDコードが一致しても、オンチップ・デバッグ・エミュレータ使用許可フラグが“0”である場合は、デバッグを行うことはできません。

図32 - 5 セキュリティID領域

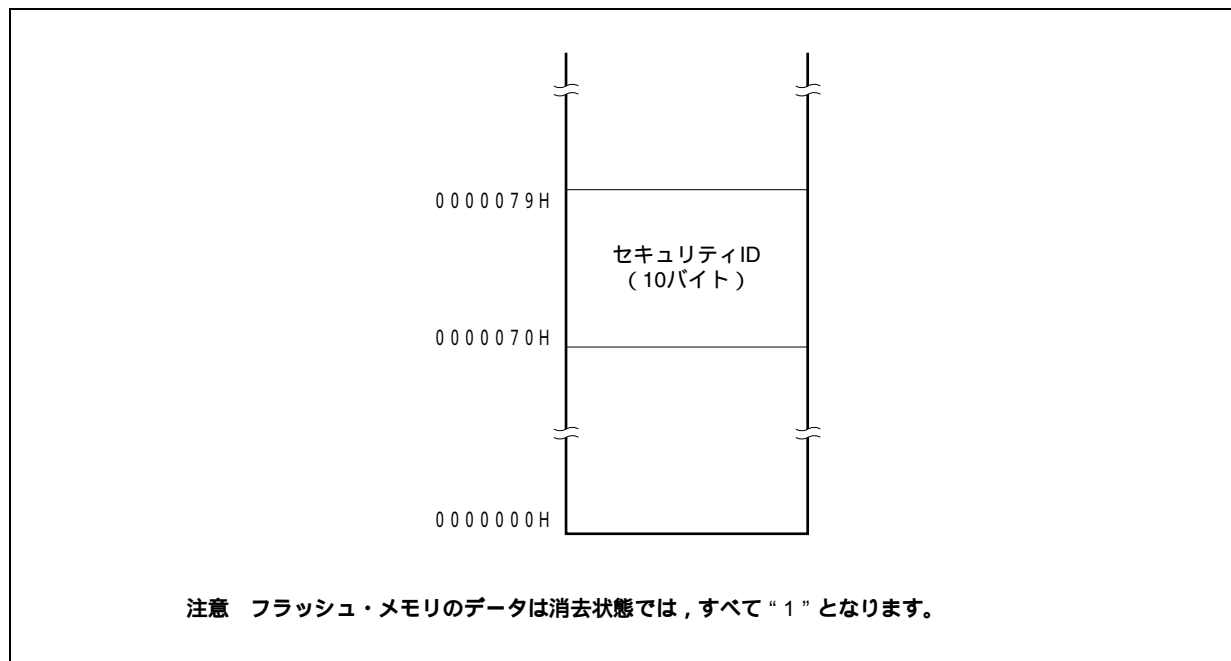

32.3.2 設定方法

IDコードを表32 - 6のように設定する方法を次に示します。

表32 - 6のようにIDコードを設定した場合、ID850QBのコンフィギュレーション・ダイアログ上で入力するIDコードは「123456789ABCDEF123D4」となります（英数字は大文字でも小文字でも同じIDコードとして認識します）。

表32 - 6 IDコード

| 番地 | 値 |
|------|------|
| 0x70 | 0x12 |
| 0x71 | 0x34 |
| 0x72 | 0x56 |
| 0x73 | 0x78 |
| 0x74 | 0x9A |
| 0x75 | 0xBC |
| 0x76 | 0xDE |
| 0x77 | 0xF1 |
| 0x78 | 0x23 |
| 0x79 | 0xD4 |

CA850 Ver. 3.10以上とセキュリティIDに対応したデバイス・ファイルであれば、PM+のコンパイラ共通オプション設定でIDコードを指定することができます。

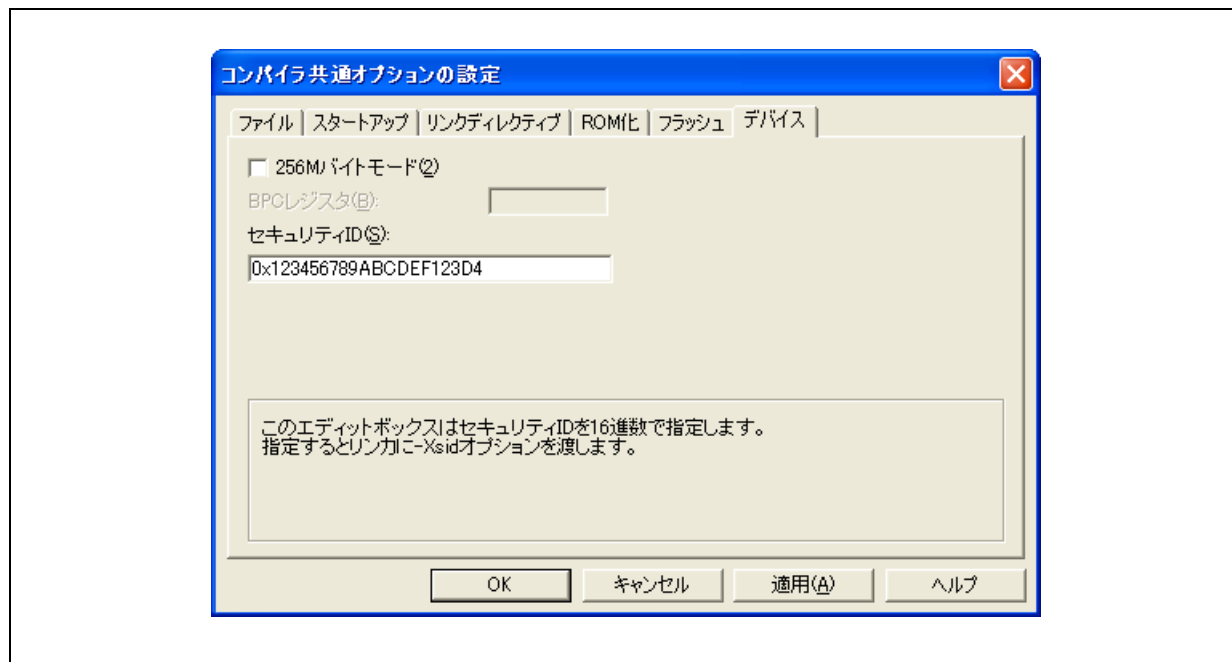

[プログラム例 (CA850 V3.10以上 使用時)]

```
#-----  
# SECURITYID  
#-----  
.section "SECURITY_ID" -- Interrupt handler address 0x70  
.word 0x78563412 -- 0 - 3 byte code  
.word 0xF1DEBC9A -- 4 - 7 byte code  
.hword 0xD423 -- 8 - 9 byte code
```

備考 上記プログラム例はスタートアップ・ファイルに追加してください。

第33章 電気的特性

33.1 絶対最大定格

(TA = 25) (1/2)

| 項目 | 略号 | 条件 | 定格 | 単位 |
|----------|--------------------|--|---|----|
| 電源電圧 | V _{DD} | V _{DD} = EV _{DD} = UV _{DD} = AV _{REF0} = AV _{REF1} | - 0.5 ~ +4.6 | V |
| | EV _{DD} | V _{DD} = EV _{DD} = UV _{DD} = AV _{REF0} = AV _{REF1} | - 0.5 ~ +4.6 | V |
| | UV _{DD} | V _{DD} = EV _{DD} = UV _{DD} = AV _{REF0} = AV _{REF1} | - 0.5 ~ +4.6 | V |
| | AV _{REF0} | V _{DD} = EV _{DD} = UV _{DD} = AV _{REF0} = AV _{REF1} | - 0.5 ~ +4.6 | V |
| | AV _{REF1} | V _{DD} = EV _{DD} = UV _{DD} = AV _{REF0} = AV _{REF1} | - 0.5 ~ +4.6 | V |
| | V _{SS} | V _{SS} = AV _{SS} | - 0.5 ~ +0.5 | V |
| | AV _{SS} | V _{SS} = AV _{SS} | - 0.5 ~ +0.5 | V |
| 入力電圧 | V _{I1} | P60-P65, P90-P915, PCM0, PCM1, PCS0 PCS2, PCS3, PCT0, PCT1, PCT4, PCT6 PDL0-PDL15, PDH0-PDH7, RESET, FLMD0 | - 0.5 ~ EV _{DD} + 0.5 ^{注1} | V |
| | V _{I2} | UDMF, UDPF | - 0.5 ~ UV _{DD} + 0.5 ^{注1} | V |
| | V _{I3} | P10, P11 | - 0.5 ~ AV _{REF1} + 0.5 ^{注1} | V |
| | V _{I4} | X1, X2, XT1, XT2 | - 0.5 ~ V _{RO} ^{注2} + 0.5 ^{注1} | V |
| | V _{I5} | P00-P05, P20-P25, P30-P37, P40-P42 P50-P56, PCM2, PCM3 | - 0.5 ~ +6.0 | V |
| アナログ入力電圧 | V _{IAN} | P70-P711 | - 0.5 ~ AV _{REF0} + 0.5 ^{注1} | V |

注意1. IC製品の出力（または入出力）端子同士を直結したり、V_{DD}またはV_{CC}やGNDに直結したりしないでください。ただし、オープン・ドレイン端子やオープン・コレクタ端子同士は直結できます。また、ハイ・インピーダンスとなる端子で出力の衝突を避けるタイミング設計をした外部回路でも直結可能です。

2. 各項目のうち1項目でも、また一瞬でも絶対最大定格を越えると、製品の品質を損なう恐れがあります。つまり絶対最大定格とは、製品に物理的な損傷を与えかねない定格値です。できるだけこの定格値に近づけない状態で、製品をご使用ください。

DC特性とAC特性に示す規格や条件が、製品の正常動作、品質保証の範囲です。

注1. それぞれの電源電圧の絶対最大定格（MAX.値）を越えないようにしてください。

2. 内蔵レギュレータ出力電圧（2.5V（TYP.））

備考 特に指定のないかぎり兼用端子の特性は、ポート端子以外の機能として使用しても同じです。

(T_A = 25) (2/2)

| 項目 | 略号 | 条件 | 定格 | 単位 | | | |
|------------|------------------|---|-----------------|--|-------------|------|----|
| ロウ・レベル出力電流 | I _{OL} | P00-P05, P20-P25, P30-P37, P40-P42, P50-P56, P60-P65, P90-P915, PCM0-PCM3, PCS0, PCS2, PCS3, PCT0, PCT1, PCT4, PCT6, PDL0-PDL15, PDH0-PDH7 | 1端子 | 4 | mA | | |
| | | | 全端子合計 | 50 | mA | | |
| | | UDMF, UDPF | 1端子 | 4 | mA | | |
| | | | 全端子合計 | 8 | mA | | |
| | | P10, P11 | 1端子 | 4 | mA | | |
| | | | 全端子合計 | 8 | mA | | |
| | | P70-P711 | 1端子 | 4 | mA | | |
| | | | 全端子合計 | 20 | mA | | |
| | | ハイ・レベル出力電流 | I _{OH} | P00-P05, P20-P25, P30-P37, P40-P42, P50-P56, P60-P65, P90-P915, PCM0-PCM3, PCS0, PCS2, PCS3, PCT0, PCT1, PCT4, PCT6, PDL0-PDL15, PDH0-PDH7 | 1端子 | - 4 | mA |
| | | | | | 全端子合計 | - 50 | mA |
| UDMF, UDPF | 1端子 | | | - 4 | mA | | |
| | 全端子合計 | | | - 8 | mA | | |
| P10, P11 | 1端子 | | | - 4 | mA | | |
| | 全端子合計 | | | - 8 | mA | | |
| P70-P711 | 1端子 | | | - 4 | mA | | |
| | 全端子合計 | | | - 20 | mA | | |
| 動作周囲温度 | T _A | | | 通常動作時 | - 40 ~ + 85 | | |
| | | | | フラッシュ・メモリ・プログラミング時 | - 40 ~ + 85 | | |
| 保存温度 | T _{stg} | | - 40 ~ + 125 | | | | |

注意1. IC製品の出力（または入出力）端子同士を直結したり、V_{DD}またはV_{CC}やGNDに直結したりしないでください。ただし、オープン・ドレイン端子やオープン・コレクタ端子同士は直結できます。また、ハイ・インピーダンスとなる端子で出力の衝突を避けるタイミング設計をした外部回路でも直結可能です。

2. 各項目のうち1項目でも、また一瞬でも絶対最大定格を越えると、製品の品質を損なう恐れがあります。つまり絶対最大定格とは、製品に物理的な損傷を与えかねない定格値です。できるだけこの定格値に近づけない状態で、製品をご使用ください。

DC特性とAC特性に示す規格や条件が、製品の正常動作、品質保証の範囲です。

備考 特に指定のないかぎり兼用端子の特性は、ポート端子以外の機能として使用しても同じです。

33.2 容 量

($T_A = 25\text{ }^\circ\text{C}$, $V_{DD} = EV_{DD} = UV_{DD} = AV_{REF0} = AV_{REF1}$, $V_{SS} = AV_{SS} = 0\text{ V}$)

| 項 目 | 略 号 | 条 件 | MIN. | TYP. | MAX. | 単 位 |
|-------|-----------------|---------------------------------------|------|------|------|-----|
| 入出力容量 | C _{io} | f _x = 1 MHz 被測定ピン以外は0 V | | | 10 | pF |

33.3 動作条件

($T_A = -40 \sim +85$, $V_{DD} = EV_{DD} = UV_{DD} = AV_{REF0} = AV_{REF1}$, $V_{SS} = AV_{SS} = 0\text{ V}$, $C_L = 50\text{ pF}$)

| 内部システム・クロック周波数 | 条 件 | 電源電圧 | | | | 単 位 |
|--|---|-----------------|------------------|------------------|--|-----|
| | | V _{DD} | EV _{DD} | UV _{DD} | AV _{REF0} , AV _{REF1} | |
| f _{xx} = 3~6MHz (クロック・スルー動作時) f _{xx} = 24~48 MHz (PLL動作時) | C = 4.7 μF, A/Dコンバータ停止, D/Aコンバータ停止 USB停止 | 2.85~3.6 | 2.85~3.6 | 2.85~3.6 | 2.85~3.6 | V |
| | C = 4.7 μF, A/Dコンバータ動作, D/Aコンバータ動作 USB動作 | 3.0~3.6 | 3.0~3.6 | 3.0~3.6 | 3.0~3.6 | V |
| f _{XT} = 32.768 kHz | C = 4.7 μF, 注 | 2.85~3.6 | 2.85~3.6 | 2.85~3.6 | 2.85~3.6 | V |

注 サブクロック動作時 (f_{XT} = 32.768 kHz) はA/Dコンバータ, D/Aコンバータ, USBコントローラは動作しません。

33.4 発振回路特性

33.4.1 メイン・クロック発振回路特性

($T_A = -40 \sim +85$, $V_{DD} = EV_{DD} = UV_{DD} = AV_{REF0} = AV_{REF1}$, $V_{SS} = AV_{SS} = 0$ V, $C_L = 50$ pF)

| 発振子 | 回路例 | 項目 | 条件 | MIN. | TYP. | MAX. | 単位 |
|--------------------------|-----|-------------------------------|-------------|------|--------------|------|---------|
| セラミック 発振子 / 水 晶振動子 | | 発振周波数 (f_x) ^{注1} | | 3 | | 6 | MHz |
| | | 発振安定時間 ^{注2} | リセット解除後 | | $2^{16}/f_x$ | | s |
| | | | STOPモード解除後 | | 注3 | | ms |
| | | | IDLE2モード解除後 | | 注3 | | μ s |

注1. 発振周波数はあくまで発振回路の特性を示すものであり、内部動作条件については、AC特性、DC特性の規格内で使用してください。

2. 発振を開始してから発振子が安定するまでの時間です。
3. OSTSレジスタの設定によって値が異なります。

注意1. USBコントローラ使用時、USBクロックに内部クロックを使用する場合には、必ず6 MHz \pm 500 ppm以下の精度のセラミック発振子あるいは水晶振動子を使用してください。

また、UCLK端子入力による外部クロック使用時には、必ず48 MHz \pm 500 ppm以下の精度のクロックを供給してください。

USBクロックの精度が低下すると、送受信データがUSB規格を満足できなくなります。

2. メイン・クロック発振回路を使用する場合は、配線容量などの影響を避けるために、図中の破線の部分を次のように配線してください。

- ・配線は極力短くする。
- ・他の信号線と交差させない。
- ・変化する大電流が流れる線に接近させない。
- ・発振回路のコンデンサの接地点は、常に V_{SS} と同電位になるようにする。
- ・大電流が流れるグラウンド・パターンに接地しない。
- ・発振回路から信号を取り出さない。

3. メイン・クロックを停止させサブクロックで動作させているときに、再度メイン・クロックに切り替える場合には、プログラムで発振安定時間を確保したあとに切り替えてください。

(1) 京セラキンセキ株式会社：水晶振動子

| タイプ | 回路例 | 品名 | 発振周波数 fx (MHz) | 推奨回路定数 | | | 発振電圧範囲 | | 発振安定時間 MAX. (ms) |
|------|-----|----------------------|-------------------|------------|------------|-----------|-------------|-------------|------------------------|
| | | | | C1 (pF) | C2 (pF) | Rd (Ω) | MIN. (V) | MAX. (V) | |
| 表面実装 | | CX49GFWB04000D0PPTZ1 | 4.000 | 10 | 10 | 1000 | 2.85 | 3.6 | 14.86 |
| | | CX49GFWB05000D0PPTZ1 | 5.000 | 10 | 10 | 1000 | 2.85 | 3.6 | 13.98 |
| | | CX49GFWB06000D0PPTZ1 | 6.000 | 10 | 10 | 1000 | 2.85 | 3.6 | 12.8 |

注意 発振回路定数は発振子メーカーによる特定の環境下での評価に基づく参考値です。実アプリケーションにおいて発振回路特性の最適化が必要な場合は、実装回路上での評価を発振子メーカーに依頼してください。

また、発振電圧、発振周波数はあくまで発振回路特性を示すものであり、V850ES/Jx3-Hの内部動作条件についてはAC特性、DC特性、動作条件の規格内で使用してください。

(2) 京セラ株式会社：セラミック発振子

| タイプ | 回路例 | 品名 | 発振周波数 fx (MHz) | 推奨回路定数 | | | 発振電圧範囲 | | 発振安定時間 MAX. (ms) |
|------|-----|------------------|-------------------|------------|------------|-----------|-------------|-------------|------------------------|
| | | | | C1 (pF) | C2 (pF) | Rd (Ω) | MIN. (V) | MAX. (V) | |
| 表面実装 | | PBRC3.00HR10X000 | 3.000 | 30 | 30 | 1000 | 2.85 | 3.6 | 0.01 |
| | | PBRC4.00MR10X000 | 4.000 | 15 | 15 | 1000 | 2.85 | 3.6 | 0.01 |
| | | PBRC5.00MR10X000 | 5.000 | 15 | 15 | 1000 | 2.85 | 3.6 | 0.01 |
| | | PBRC6.00MR10X000 | 6.000 | 15 | 15 | 1000 | 2.85 | 3.6 | 0.01 |

注意 発振回路定数は発振子メーカーによる特定の環境下での評価に基づく参考値です。実アプリケーションにおいて発振回路特性の最適化が必要な場合は、実装回路上での評価を発振子メーカーに依頼してください。

また、発振電圧、発振周波数はあくまで発振回路特性を示すものであり、V850ES/Jx3-Hの内部動作条件についてはAC特性、DC特性、動作条件の規格内で使用してください。

(3) 株式会社富山村田製作所：セラミック発振子

| タイプ | 回路例 | 品名 | 発振周波数 fx (MHz) | 推奨回路定数 | | | 発振電圧範囲 | | 発振安定時間 MAX. (ms) |
|------|-----|-----------------|-------------------|------------|------------|-----------|-------------|-------------|------------------------|
| | | | | C1 (pF) | C2 (pF) | Rd (Ω) | MIN. (V) | MAX. (V) | |
| 表面実装 | | CSTCR4M00GH5L99 | 4.000 | (39) | (39) | 1000 | 2.85 | 3.6 | 0.01 |
| | | CSTCR5M00GH5L99 | 5.000 | (39) | (39) | 1000 | 2.85 | 3.6 | 0.01 |
| | | CSTCR6M00GH5L99 | 6.000 | (39) | (39) | 680 | 2.85 | 3.6 | 0.01 |

注意 発振回路定数は発振子メーカーによる特定の環境下での評価に基づく参考値です。実アプリケーションにおいて発振回路特性の最適化が必要な場合は、実装回路上での評価を発振子メーカーに依頼してください。

また、発振電圧、発振周波数はあくまで発振回路特性を示すものであり、V850ES/Jx3-Hの内部動作条件についてはAC特性、DC特性、動作条件の規格内で使用してください。

備考 C1, C2の () 内の数値は発振子に内蔵されている容量を表しています。

33.4.2 サブクロック発振回路特性

(TA = -40 ~ +85 , VDD = EVDD = UVDD = AVREF0 = AVREF1, VSS = AVSS = 0 V, CL = 50 pF)

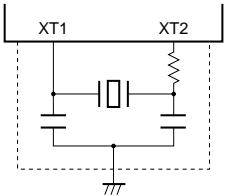
| 発振子 | 回路例 | 項目 | 条件 | MIN. | TYP. | MAX. | 単位 |
|-------|---|----------------|----|------|--------|------|-----|
| 水晶振動子 |  | 発振周波数 (fXT) 注1 | | 32 | 32.768 | 35 | kHz |
| | | 発振安定時間注2 | | | | 10 | s |

注1. 発振周波数はあくまで発振回路の特性を示すものであり、内部動作条件については、AC特性、DC特性の規格内で使用してください。

2. VDDが発振電圧範囲 (2.85 V (MIN.)) に達してから水晶振動子が安定するまでの時間です。

注意1. サブクロック発振回路を使用する場合は、配線容量などの影響を避けるために、図中の破線の部分を次のように配線してください。

- ・配線は極力短くする。
- ・他の信号線と交差させない。
- ・変化する大電流が流れる線に接近させない。
- ・発振回路のコンデンサの接地点は、常にVSSと同電位になるようにする。
- ・大電流が流れるグランド・パターンに接地しない。
- ・発振回路から信号を取り出さない。

2. サブクロック発振回路は、低消費電力にするため増幅度の低い回路になっており、ノイズによる誤動作がメイン・クロックよりも起こりやすくなっています。したがって、サブクロックを使用する場合は、配線方法について特に注意してください。

3. 発振子の選択および発振回路定数については、お客様において発振評価していただくか、発振子メーカーに評価を依頼してください。

(1) セイコーインスツル株式会社：水晶振動子

発振周波数：fXT = 32.768 kHz

| タイプ | 回路例 | 品名 | 推奨回路定数 | | | 発振電圧範囲 | | 発振安定時間 |
|----------|---|--------|---------|---------|--------------|----------|----------|-----------|
| | | | C1 (pF) | C2 (pF) | MAX. (ms) | MIN. (V) | MAX. (V) | MAX. (ms) |
| 表面 実装 |  | SSP-T7 | 7 | 7 | 0 | 2.85 | 3.6 | 1.4 |

注意 発振回路定数は発振子メーカーによる特定の環境下での評価に基づく参考値です。実アプリケーションにおいて発振回路特性の最適化が必要な場合は、実装回路上での評価を発振子メーカーに依頼してください。

また、発振電圧、発振周波数はあくまで発振回路特性を示すものであり、V850ES/Jx3-Hの内部動作条件についてはAC特性、DC特性、動作条件の規格内で使用してください。

33.4.3 PLL特性

(TA = -40 ~ +85 , VDD = EVDD = UVDD = AVREF0 = AVREF1, VSS = AVSS = 0 V, CL = 50 pF)

| 項目 | 略号 | 条件 | MIN. | TYP. | MAX. | 単位 |
|-------|------------------|--------------|------|------|------|-----|
| 入力周波数 | f _x | | 3 | | 6 | MHz |
| 出力周波数 | f _{xx} | クロック・スルー・モード | 3 | | 6 | MHz |
| | | PLLモード (8逓倍) | 24 | | 48 | MHz |
| ロック時間 | t _{PLL} | | | | 800 | μs |

33.4.4 内蔵発振器特性

(TA = -40 ~ +85 , VDD = EVDD = UVDD = AVREF0 = AVREF1, VSS = AVSS = 0 V, CL = 50 pF)

| 項目 | 略号 | 条件 | MIN. | TYP. | MAX. | 単位 |
|-------|----------------|----|------|------|------|-----|
| 出力周波数 | f _R | | 100 | 220 | 400 | kHz |

33.5 DC特性

33.5.1 入出力レベル

(TA = -40 ~ +85 , VDD = EVDD = UVDD = AVREF0 = AVREF1, VSS = AVSS = 0 V, CL = 50 pF)

| 項目 | 略号 | 条件 | MIN. | TYP. | MAX. | 単位 |
|---------------|------|--|------------|------|------------|----|
| ハイ・レベル入力電圧 | VIH1 | RESET, FLMD0, P60-P65 P90-P915 | 0.8 EVDD | | EVDD | V |
| | VIH2 | P00-P05, P20-P25, P30-P35, P42 P50-P56 | 0.8 EVDD | | 5.5 | V |
| | VIH3 | P36, P37, P40, P41, PCM2, PCM3 | 0.7 EVDD | | 5.5 | V |
| | VIH4 | PDL0-PDL15, PDH0-PDH7, PCM0 PCM1, PCS0, PCS2, PCS3, PCT0, PCT1, PCT4, PCT6 | 0.7 EVDD | | EVDD | V |
| | VIH5 | UDPF, UDMF | 2.0 | | UVDD | V |
| | VIH6 | P70-P711 | 0.7 AVREF0 | | AVREF0 | V |
| | VIH7 | P10, P11 | 0.7 AVREF1 | | AVREF1 | V |
| ロウ・レベル入力電圧 | VIL1 | RESET, FLMD0, P60-P65 P90-P915 | VSS | | 0.2 EVDD | V |
| | VIL2 | P00-P05, P20-P25, P30-P35, P42 P50-P56 | VSS | | 0.2 EVDD | V |
| | VIL3 | P36, P37, P40, P41, PCM2, PCM3 | VSS | | 0.3 EVDD | V |
| | VIL4 | PDL0-PDL15, PDH0-PDH7, PCM0 PCM1, PCS0, PCS2, PCS3, PCT0, PCT1, PCT4, PCT6 | VSS | | 0.3 EVDD | V |
| | VIL5 | UDPF, UDMF | VSS | | 0.8 | V |
| | VIL6 | P70-P711 | AVSS | | 0.3 AVREF0 | V |
| | VIL7 | P10, P11 | AVSS | | 0.3 AVREF1 | V |
| ハイ・レベル入力リーク電流 | ILIH | VI = VDD = EVDD = UVDD = AVREF0 = AVREF1 | | | 5 | μA |
| ロウ・レベル入力リーク電流 | ILIL | VI = 0 V | | | - 5 | μA |
| ハイ・レベル出力リーク電流 | ILOH | VO = VDD = EVDD = UVDD = AVREF0 = AVREF1 | | | 5 | μA |
| ロウ・レベル出力リーク電流 | ILOL | VO = 0 V | | | - 5 | μA |

備考 兼用端子の特性は、ポート端子として使用する場合の特性と同じです。

(TA = -40 ~ +85 , VDD = EVDD = UVDD = AVREF0 = AVREF1, VSS = AVSS = 0 V, CL = 50 pF)

| 項目 | 略号 | 条件 | MIN. | TYP. | MAX. | 単位 | |
|----------------|------------|---------------------------------|-------------------------|---------------------|------|--------|-----|
| ハイ・レベル出力電圧 | VOH1 | 注1 | 1端子 IOH = -1.0 mA | EVDD - 1.0 | | EVDD | V |
| | | | 1端子 IOH = -100 μA | EVDD - 0.5 | | EVDD | V |
| | VOH2 | P70-P711 | 1端子 IOH = -0.4 mA | AVREF0 - 1.0 | | AVREF0 | V |
| | | | 1端子 IOH = -100 μA | AVREF0 - 0.5 | | AVREF0 | V |
| | VOH3 | P10, P11 | 1端子 IOH = -0.4 mA | AVREF1 - 1.0 | | AVREF1 | V |
| | | | 1端子 IOH = -100 μA | AVREF1 - 0.5 | | AVREF1 | V |
| | VOH4 | UDPF, UDMF | RL = 15 kΩ (VSS接続) | 2.8 | | | V |
| | ロウ・レベル出力電圧 | VOL1 | 注2 | 1端子 IOL = 1.0 mA | 0 | | 0.4 |
| VOL2 | | P36, P37, P40, P41, P90, P91 | 1端子 IOL = 3.0 mA | 0 | | 0.4 | V |
| VOL3 | | P70-P711 | 1端子 IOL = 1.0 mA | 0 | | 0.4 | V |
| VOL4 | | P10, P11 | 1端子 IOL = 0.4 mA | 0 | | 0.4 | V |
| VOL5 | | UDPF, UDMF | RL = 1.5 kΩ (UVDD接続) | 0 | | 0.3 | V |
| ソフトウェア・プルダウン抵抗 | R1 | P56 | VI = VDD | 10 | 30 | 100 | kΩ |

- 注1. P00-P05, P20-P25, P30-P37, P40-P42, P50-P56, P60-P65, P90-P915, PCM0-PCM3, PCS0, PCS2, PCS3
PCT0, PCT1, PCT4, PCT6, PDH0-PDH7, PDL0-PDL15
2. P00-P05, P20-P25, P30-P35, P42, P50-P56, P60-P65, P92-P915, PCM0-PCM3, PCS0, PCS2, PCS3
PCT0, PCT1, PCT4, PCT6, PDH0-PDH7, PDL0-PDL15

備考1. 兼用端子の特性は、ポート端子として使用する場合の特性と同じです。

2. IOH, IOLの条件を1端子のみ満たさず合計値は条件を満たしている場合、DC特性も満たさなくなるのは、その端子のみです。

33.5.2 電源電流

(TA = -40 ~ +85 , VDD = EVDD = UVDD = AVREF0 = AVREF1, VSS = AVSS = 0 V, CL = 50 pF)

| 項目 | 略号 | 条件 | MIN. | TYP. | MAX. | 単位 | | |
|----------------------|-------------------------------|---|--|---------------------------|------|-----|----|----|
| 電源電流 ^{注1,2} | IDD1 | 通常動作 | f _{XX} = 48 MHz (f _X = 6 MHz) | | | 120 | mA | |
| | | 全周辺機能動作 | f _{XX} = 48 MHz (f _X = 6 MHz) | | 54 | | mA | |
| | USB動作 | | | | | | | |
| | IDD2 | HALTモード | f _{XX} = 48 MHz (f _X = 6 MHz) | | 42 | 60 | mA | |
| | | 全周辺機能動作 | | | | | | |
| | IDD3 | IDLE1モード | f _{XX} = 48 MHz (f _X = 6 MHz) , PLL オン時 | | 4 | 7 | mA | |
| | IDD4 | IDLE2モード | f _{XX} = 6 MHz (f _X = 6 MHz) , PLL オフ時 | | 0.5 | 1 | mA | |
| | IDD5 | サブクロック 動作モード | f _{XT} = 32.768 kHz , メイン・クロック , 内蔵発振器停止 | | 120 | 600 | μA | |
| | IDD6 | サブIDLEモード | f _{XT} = 32.768 kHz , メイン・クロック , 内蔵発振器停止 | -40 T _A 25 | | 13 | 25 | μA |
| | | | | 25 < T _A 85 | | | 95 | μA |
| IDD7 | STOPモード | サブクロック停止 , 内蔵発振器停止 | -40 T _A 25 | | 10 | 20 | μA | |
| | | | 25 < T _A 85 | | | 90 | μA | |
| | | サブクロック動作 , 内蔵発振器停止 | -40 T _A 25 | | 13 | 25 | μA | |
| | | | 25 < T _A 85 | | | 95 | μA | |
| IDD8 | フラッシュ・メモ リ・プログラ ミング・モード | f _{XX} = 48 MHz (f _X = 6 MHz) | | 65 | 130 | mA | | |

注1. V_{DD}, EV_{DD}, UV_{DD}電流の合計です。出力バッファ, A/Dコンバータ, D/Aコンバータ, 内蔵プルダウン抵抗で流れる電流は含みません。

2. TYP. 値のV_{DD}は3.3Vです。

33.6 データ保持特性

(1) STOPモード時

($T_A = -40 \sim +85$, $V_{DD} = EV_{DD} = UV_{DD} = AV_{REF0} = AV_{REF1}$, $V_{SS} = AV_{SS} = 0$ V, $C_L = 50$ pF)

| 項目 | 略号 | 条件 | MIN. | TYP. | MAX. | 単位 |
|-----------------|------------|---|---------------|------|---------------|---------|
| データ保持電圧 | V_{DDDR} | STOPモード(全機能停止) | 1.9 | | 3.6 | V |
| データ保持電流 | I_{DDDR} | STOPモード(全機能停止), $V_{DDDR} = 2.0$ V | | 10 | 90 | μ A |
| 電源電圧立ち上がり時間 | t_{RVD} | | 200 | | | μ s |
| 電源電圧立ち下がり時間 | t_{FVD} | | 200 | | | μ s |
| 電源電圧保持時間 | t_{HVD} | STOPモード設定後 | 0 | | | ms |
| STOP解除信号入力時間 | t_{DREL} | V_{DD} が2.85 V(MIN.)に達したあと | 0 | | | ms |
| データ保持ハイ・レベル入力電圧 | V_{IHDR} | $V_{DD} = EV_{DD} = UV_{DD} = V_{DDDR}$ | $0.9V_{DDDR}$ | | V_{DDDR} | V |
| データ保持ロウ・レベル入力電圧 | V_{ILDR} | $V_{DD} = EV_{DD} = UV_{DD} = V_{DDDR}$ | 0 | | $0.1V_{DDDR}$ | V |

注意 STOPモードへの移行, およびSTOPモードからの復帰は, 動作範囲内で行ってください。

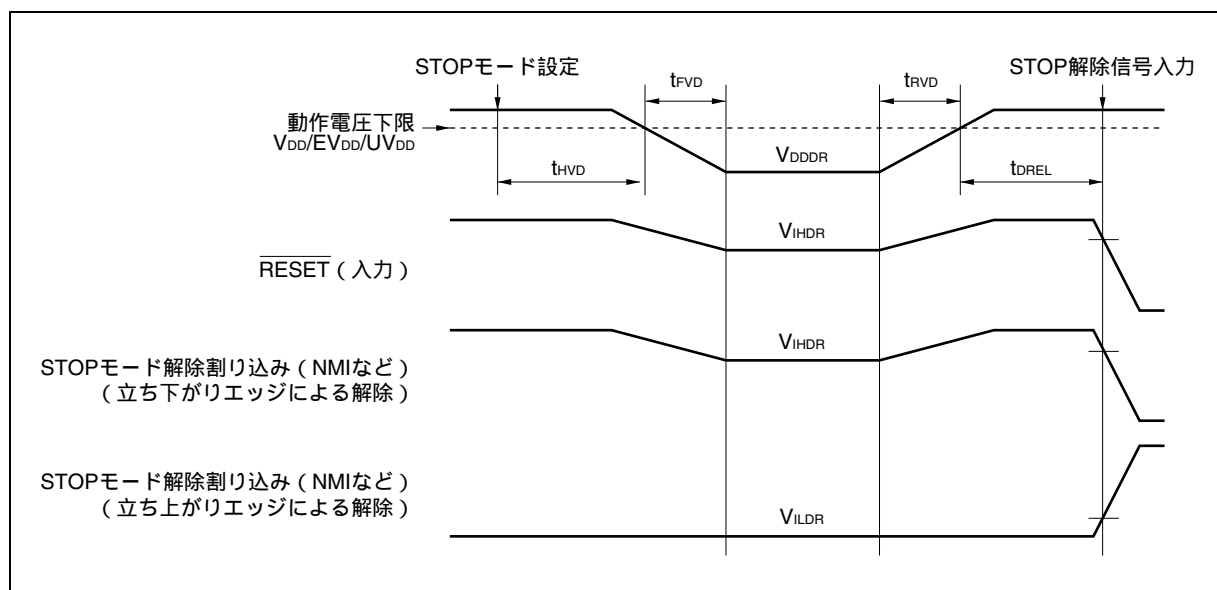

33.7 AC特性

(1) ACテスト入力測定点 (V_{DD}, AVREF0, AVREF1, EVDD)

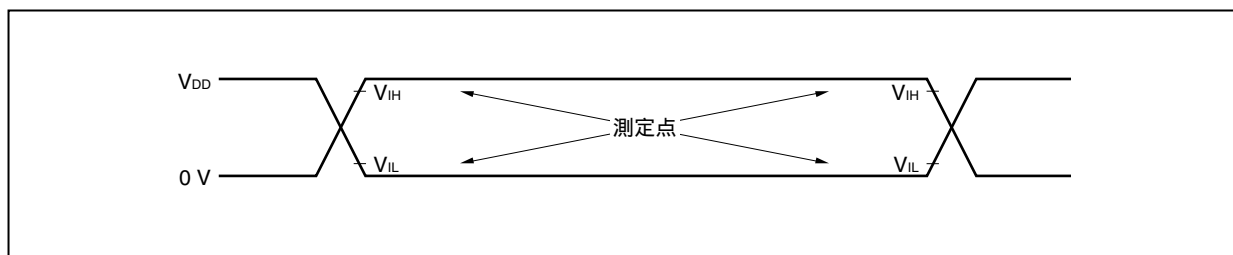

(2) ACテスト出力測定点

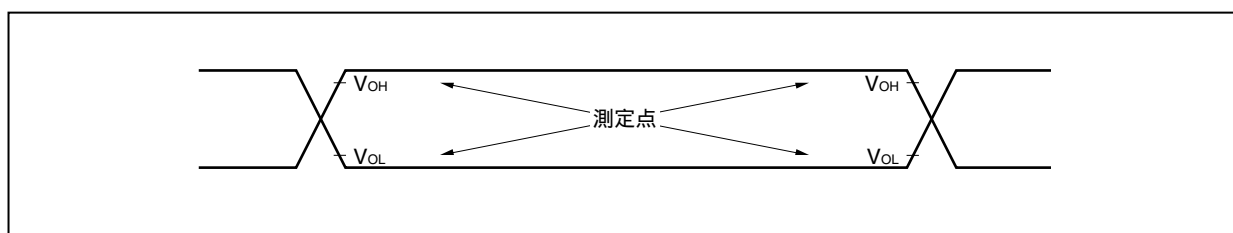

(3) 負荷条件

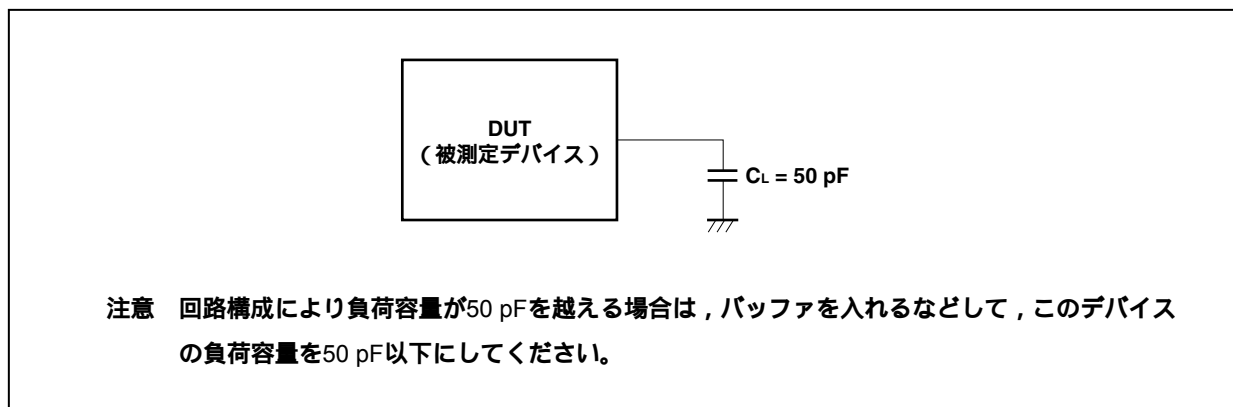

33.7.1 CLKOUT出力タイミング

($T_A = -40 \sim +85$, $V_{DD} = EV_{DD} = UV_{DD} = AV_{REF0} = AV_{REF1}$, $V_{SS} = AV_{SS} = 0$ V, $C_L = 50$ pF)

| 項目 | 略号 | 条件 | MIN. | MAX. | 単位 |
|---------|-----------|-----|-----------------|---------------|----|
| 出力周期 | t_{CYK} | <1> | 20.83 ns | 31.25 μ s | |
| ハイ・レベル幅 | t_{WKH} | <2> | $t_{CYK}/2 - 6$ | | ns |
| ロウ・レベル幅 | t_{WKL} | <3> | $t_{CYK}/2 - 6$ | | ns |
| 立ち上がり時間 | t_{KR} | <4> | | 6 | ns |
| 立ち下がり時間 | t_{KF} | <5> | | 6 | ns |

クロック・タイミング

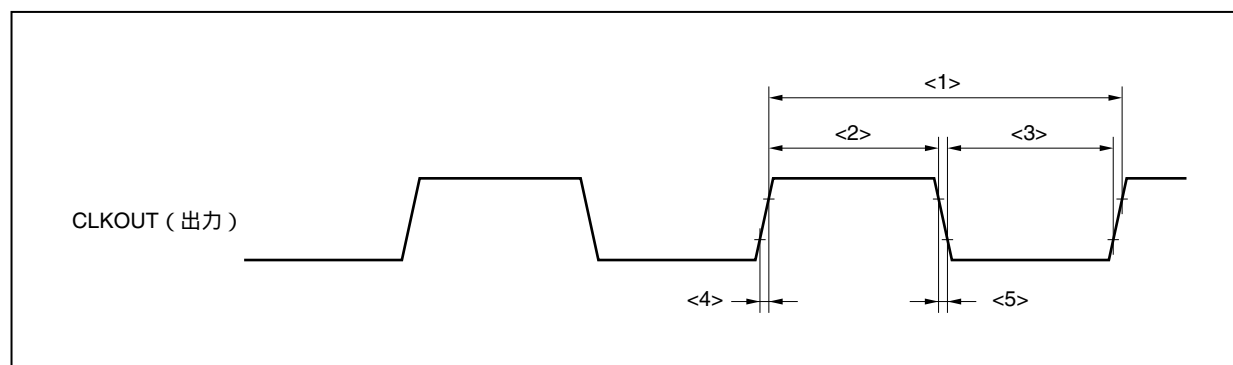

33.7.2 バス・タイミング

(1) マルチプレクス・バス/セパレート・バス出力機能時

(a) リード/ライト・サイクル (CLKOUT非同期)

(TA = -40 ~ +85, VDD = EVDD = UVDD = AVREF0 = AVREF1, VSS = AVSS = 0 V, CL = 50 pF)

| 項目 | 略号 | 条件 | MIN. | MAX. | 単位 |
|--|---------|------|-----------------------------|--|----|
| アドレス設定時間 (対ASTB) | tDAST | <6> | $(0.5 + t_{ASw}) T - 9$ | | ns |
| アドレス保持時間 (対ASTB) | tHSTA | <7> | $(0.5 + t_{AHw}) T - 8$ | | ns |
| \overline{RD} アドレス・フロート遅延時間 | tFRDA | <8> | | 5 | ns |
| アドレス データ入力設定時間 | tDAID | <9> | | $(2 + n + t_{ASw} + t_{AHw}) T - 25$ | ns |
| \overline{RD} データ入力設定時間 | tDRDID2 | <10> | | $(1 + n) T - 15$ | ns |
| ASTB \overline{RD} 遅延時間 | tDSTRD | <11> | $(0.5 + t_{AHw}) T - 4$ | | ns |
| ASTB \overline{WRm} 遅延時間 | tDSTWR | | | | |
| データ入力保持時間 (対 \overline{RD}) | tHRDID | <12> | 0 | | ns |
| \overline{RD} データ出力遅延時間 | tDRDOD | <13> | $(1 + i) T - 3$ | | ns |
| \overline{RD} ASTB 遅延時間 | tDRDST | <14> | 0.5T - 5 | | ns |
| \overline{WRm} ASTB 遅延時間 | tDWRST | | | | |
| \overline{RD} ASTB 遅延時間 | tDRDST | <15> | $(1.5 + i + t_{ASw}) T - 4$ | | ns |
| \overline{RD} 口ウ・レベル幅 | tWRDL | <16> | $(1 + n) T - 10$ | | ns |
| \overline{WRm} 口ウ・レベル幅 | tWRRL | | | | |
| ASTBハイ・レベル幅 | tWSTH | <17> | $(1 + i + t_{ASw}) T - 10$ | | ns |
| \overline{WRm} データ出力遅延時間 | tDWRDOD | <18> | | 9 | ns |
| データ出力遅延時間 (対 \overline{WRm}) | tDODWR | <19> | $(1 + n) T - 11$ | | ns |
| データ出力保持時間 (対 \overline{WRm}) | tHWRDOD | <20> | T - 3 | | ns |
| WAIT設定時間 (対アドレス) | tSAWT1 | <21> | n 1 | $(1.5 + t_{ASw} + t_{AHw}) T - 25$ | ns |
| | tSAWT2 | <22> | | $(1.5 + n + t_{ASw} + t_{AHw}) T - 25$ | ns |
| WAIT保持時間 (対アドレス) | tHAWT1 | <23> | n 1 | $(0.5 + n + t_{ASw} + t_{AHw}) T$ | ns |
| | tHAWT2 | <24> | | $(1.5 + n + t_{ASw} + t_{AHw}) T$ | ns |
| WAIT設定時間 (対ASTB) | tSSTWT1 | <25> | n 1 | $(1 + t_{AHw}) T - 15$ | ns |
| | tSSTWT2 | <26> | | $(1 + n + t_{AHw}) T - 15$ | ns |
| WAIT保持時間 (対ASTB) | tHSTWT1 | <27> | n 1 | $(n + t_{AHw}) T$ | ns |
| | tHSTWT2 | <28> | | $(1 + n + t_{AHw}) T$ | ns |
| \overline{RD} アドレス保持時間 | tHRDA2 | <29> | $(1 + i) T - 5$ | | ns |
| \overline{WRm} アドレス保持時間 | tHWRDA2 | <30> | T - 5 | | ns |
| \overline{RD} \overline{CSn} 保持時間 | tHRDC2 | <31> | i 1 | T - 5 | ns |
| \overline{WRm} \overline{CSn} 保持時間 | tHWRDC2 | <32> | | T - 5 | ns |

備考1. tASW : アドレス・セットアップ・ウエイト・クロック数

tAHW : アドレス・ホールド・ウエイト・クロック数

2. T = 1/fCPU (fCPU : CPU動作クロック周波数)

3. n : バス・サイクルに挿入されるウエイト・クロック数

プログラマブル・ウエイト挿入時は、サンプル・タイミングが変わります。

4. m = 0, 1

5. i : リード・サイクル後に挿入されるアイドル・ステート数 (0または1)

6. 上記スペックは、X1からデューティ比1:1のクロックを入力した場合の値です。

リード・サイクル (CLKOUT非同期) : マルチプレクス・バス/セパレート・バス出力機能時

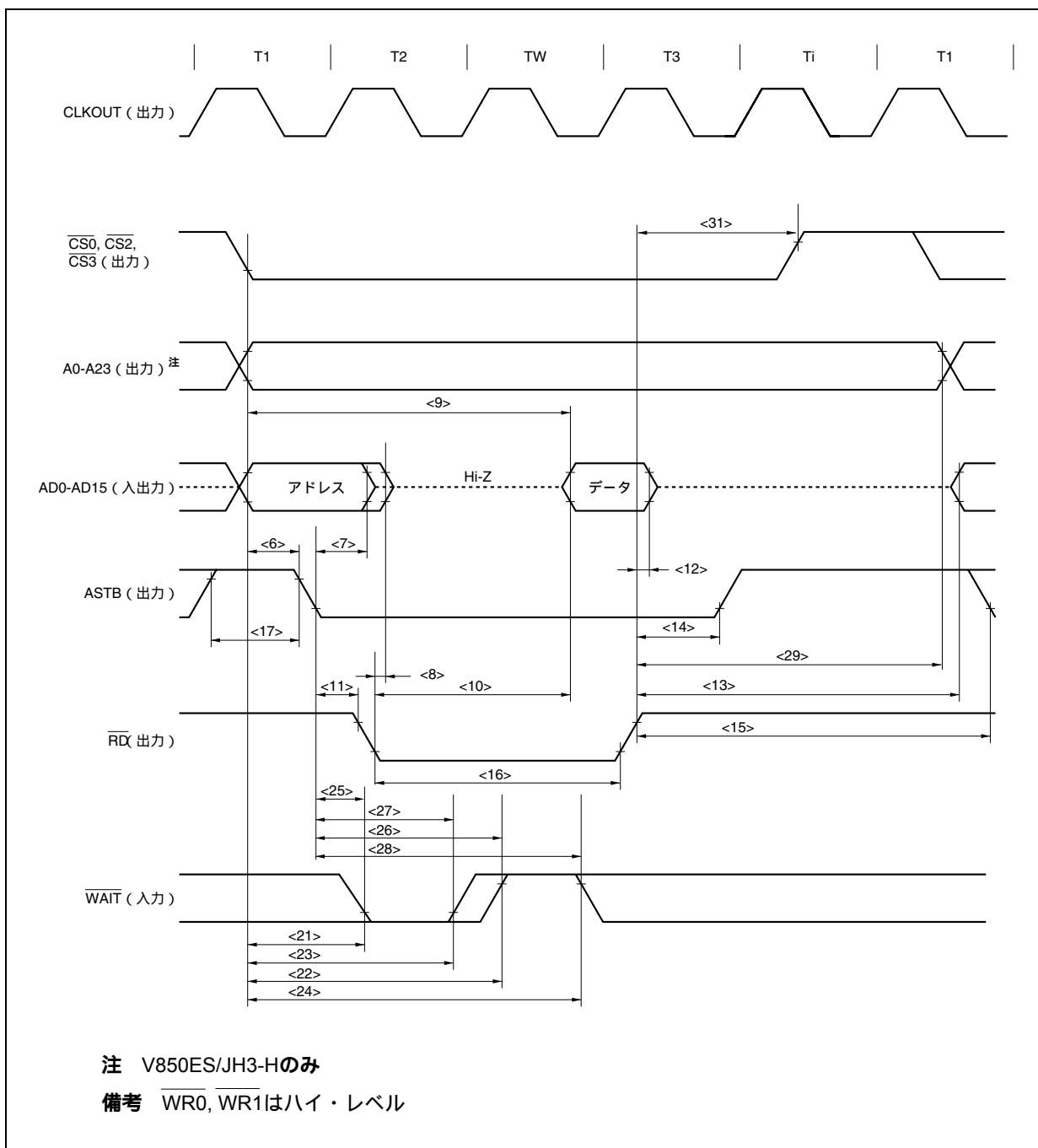

ライト・サイクル (CLKOUT非同期) : マルチプレクス・バス/セバレート・バス出力機能時

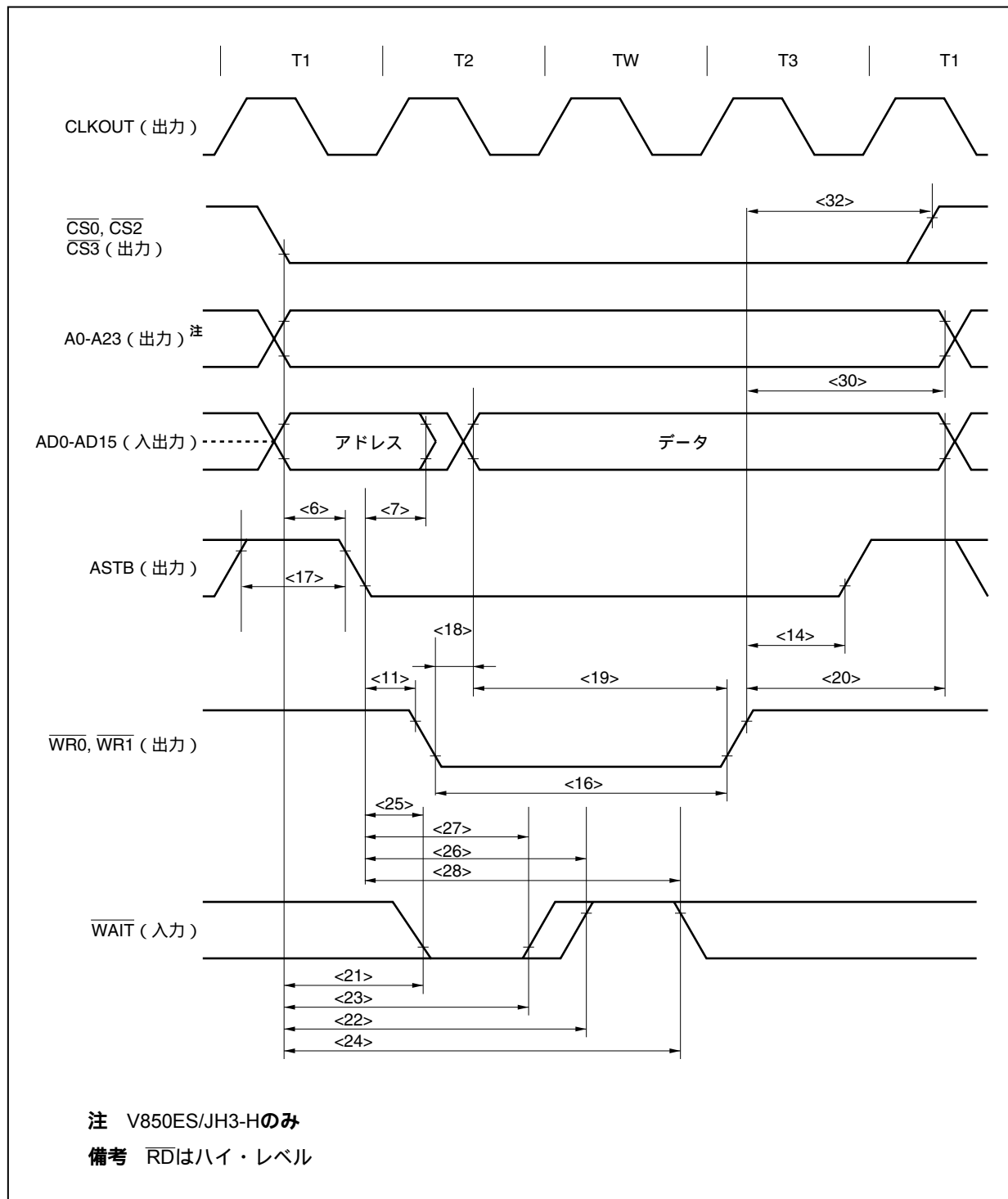

(b) リード/ライト・サイクル (CLKOUT同期) : マルチプレクス・バス/セパレート・バス出力機能時

(TA = -40 ~ +85 , VDD = EVDD = UVDD = AVREF0 = AVREF1, VSS = AVSS = 0 V, CL = 50 pF)

| 項目 | 略号 | 条件 | MIN. | MAX. | 単位 |
|--|---------------------|------|------|------|----|
| CLKOUT アドレス遅延時間 | t _{DKA} | <33> | 0 | 17 | ns |
| CLKOUT アドレス・フロート遅延時間 | t _{FKA} | <34> | 0 | 15 | ns |
| CLKOUT ASTB遅延時間 | t _{DKST} | <35> | 0 | 12 | ns |
| CLKOUT $\overline{\text{RD}}$, $\overline{\text{WR}}$ m遅延時間 | t _{DKRDWR} | <36> | 0 | 12 | ns |
| データ入力設定時間 (対CLKOUT) | t _{SIDK} | <37> | 16 | | ns |
| データ入力保持時間 (対CLKOUT) | t _{HKID} | <38> | 0 | | ns |
| CLKOUT データ出力遅延時間 | t _{DKOD} | <39> | | 17 | ns |
| WAIT設定時間 (対CLKOUT) | t _{SWTK} | <40> | 16 | | ns |
| WAIT保持時間 (対CLKOUT) | t _{HKWT} | <41> | 0 | | ns |
| CLKOUT アドレス保持時間 | t _{HKA2} | <42> | 0 | | ns |
| CLKOUT データ出力保持時間 | t _{HKOD2} | <43> | 0 | | ns |

備考1. m = 0, 1

2. 上記スペックは、X1からデューティ比1:1のクロックを入力した場合の値です。

リード・サイクル (CLKOUT同期) : マルチプレクス・バス/セパレート・バス出力機能時

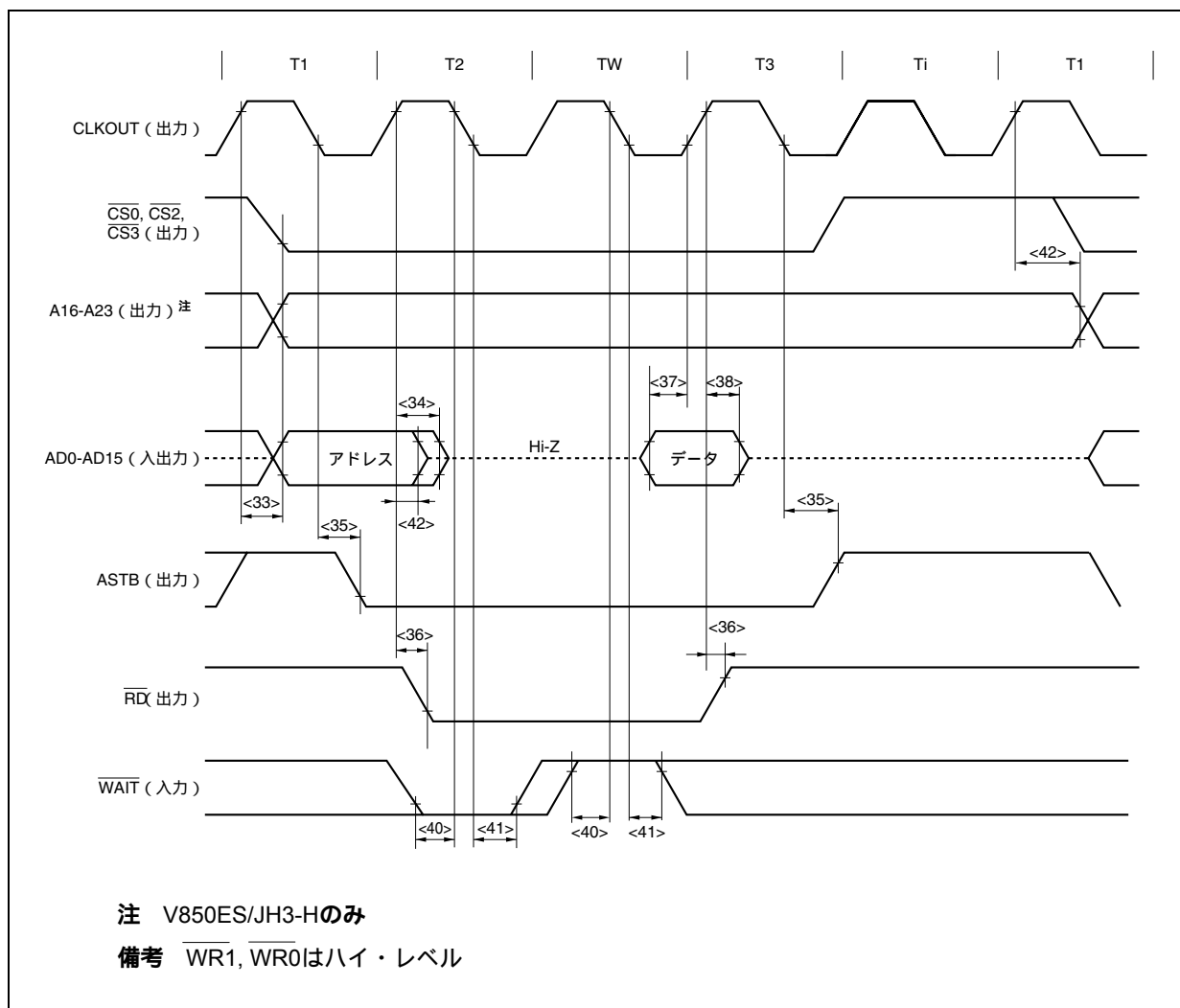

ライト・サイクル (CLKOUT同期) : マルチプレクス・バス/セパレート・バス出力機能時

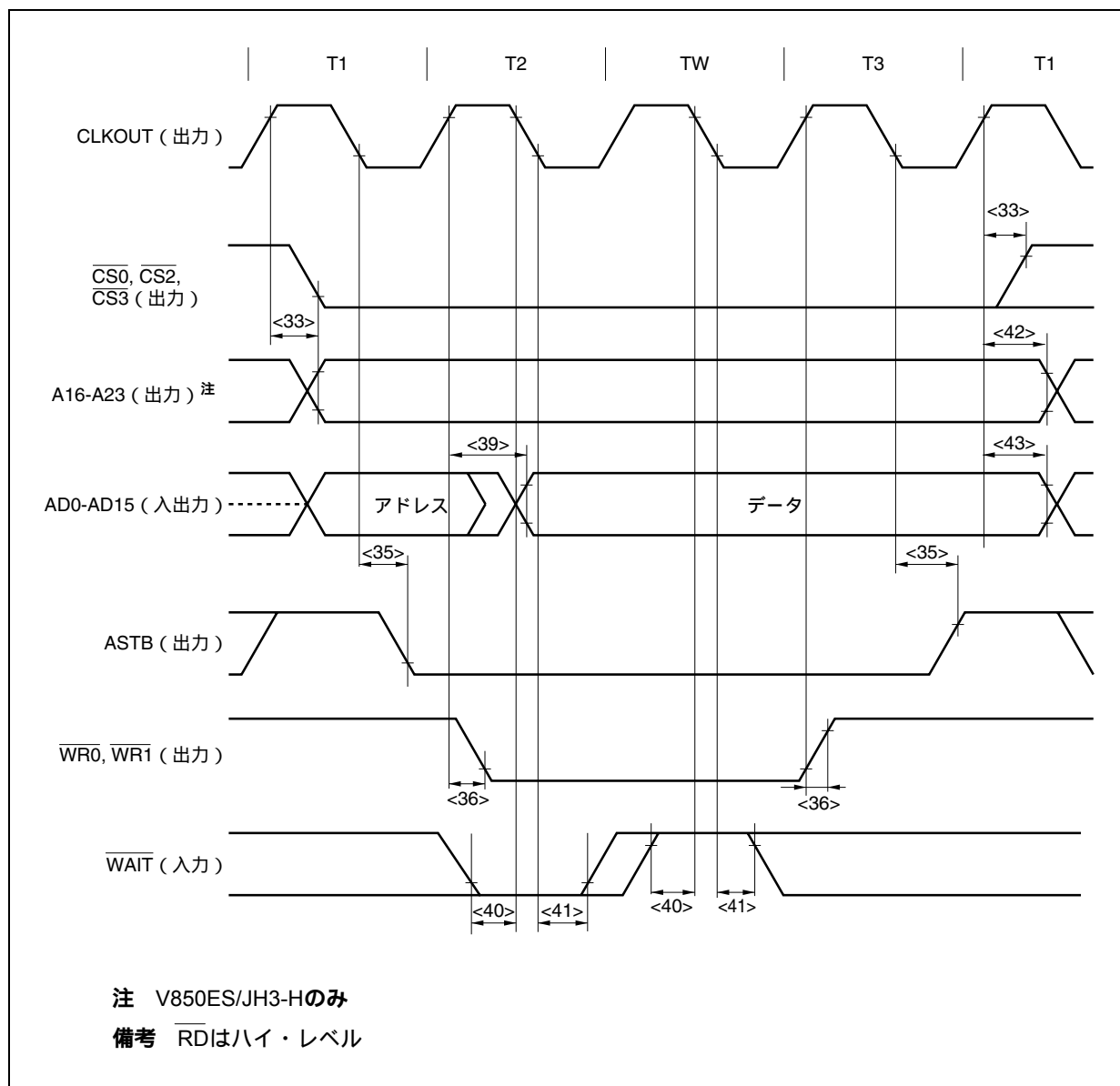

(2) バス・ホールド時 (V850ES/JH3-Hのみ)

(a) CLKOUT非同期

(TA = -40 ~ +85 , VDD = EVDD = UVDD = AVREF0 = AVREF1, VSS = AVSS = 0 V, CL = 50 pF)

| 項目 | 略号 | 条件 | MIN. | MAX. | 単位 |
|--|---------------------|------|-----------|-----------|----|
| HLD $\overline{\text{RQ}}$ ハイ・レベル幅 | t _{WHQH} | <44> | T + 16 | | ns |
| HLD $\overline{\text{AK}}$ ロウ・レベル幅 | t _{WHAL} | <45> | T - 10 | | ns |
| HLD $\overline{\text{AK}}$ バス出力遅延時間 | t _{DHAC} | <46> | - 7 | | ns |
| HLD $\overline{\text{RQ}}$ HLD $\overline{\text{AK}}$ 遅延時間 | t _{DHQHA1} | <47> | 2.5T | | ns |
| HLD $\overline{\text{RQ}}$ HLD $\overline{\text{AK}}$ 遅延時間 | t _{DHQHA2} | <48> | 0.5T + 17 | 1.5T + 31 | ns |
| バス・フロート HLD $\overline{\text{AK}}$ 遅延時間 | t _{DFHA} | <49> | 0 | | ns |

備考1. T = 1/f_{CPU} (f_{CPU} : CPU動作クロック周波数)

2. n : バス・サイクルに挿入されるウェイト・クロック数

プログラマブル・ウェイト挿入時は、サンプル・タイミングが変わります。

3. 上記のスペックは、X1からデューティ比1 : 1のクロックを入力した場合の値です。

バス・ホールド (CLKOUT非同期)

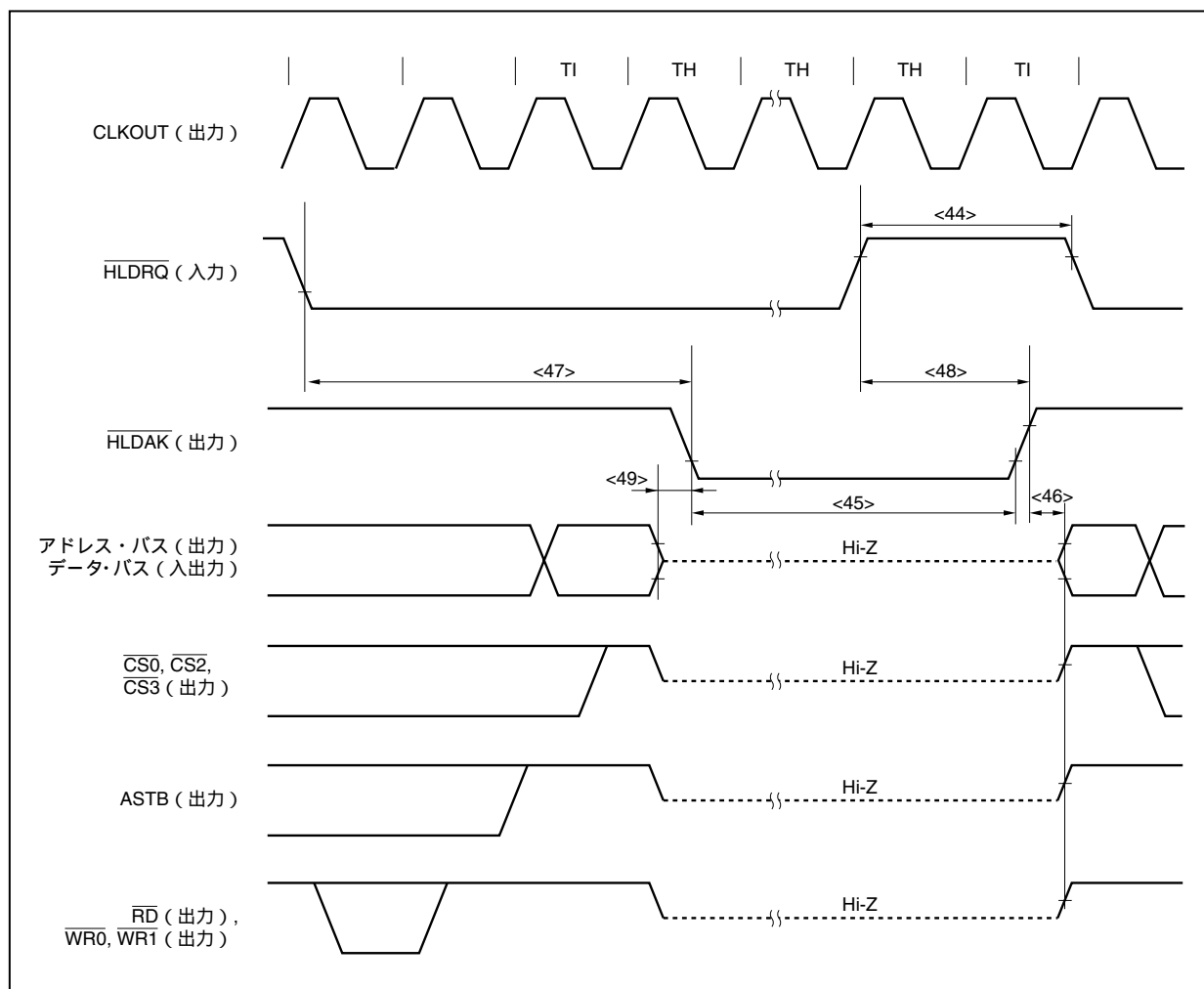

(b) CLKOUT同期

($T_A = -40 \sim +85$, $V_{DD} = EV_{DD} = UV_{DD} = AV_{REF0} = AV_{REF1}$, $V_{SS} = AV_{SS} = 0$ V, $C_L = 50$ pF)

| 項目 | 略号 | 条件 | MIN. | MAX. | 単位 |
|------------------------------------|-------------|------|------|------|----|
| HLD \overline{RQ} 設定時間 (対CLKOUT) | t_{SHQK} | <50> | 16 | | ns |
| HLD \overline{RQ} 保持時間 (対CLKOUT) | t_{HKHQ} | <51> | 0 | | ns |
| CLKOUT バス・フロート遅延時間 | t_{DKF} | <52> | | 15 | ns |
| CLKOUT $\overline{H}LDAK$ 遅延時間 | t_{DKHA1} | <53> | 1 | 15 | ns |
| CLKOUT $\overline{H}LDAK$ 遅延時間 | t_{DKHA2} | <54> | 1 | 15 | ns |
| CLKOUT データ出力遅延時間 | t_{DKBO} | <55> | 1 | 17 | ns |

備考 上記のスペックは、X1からデューティ比1:1のクロックを入力した場合の値です。

バス・ホールド (CLKOUT同期)

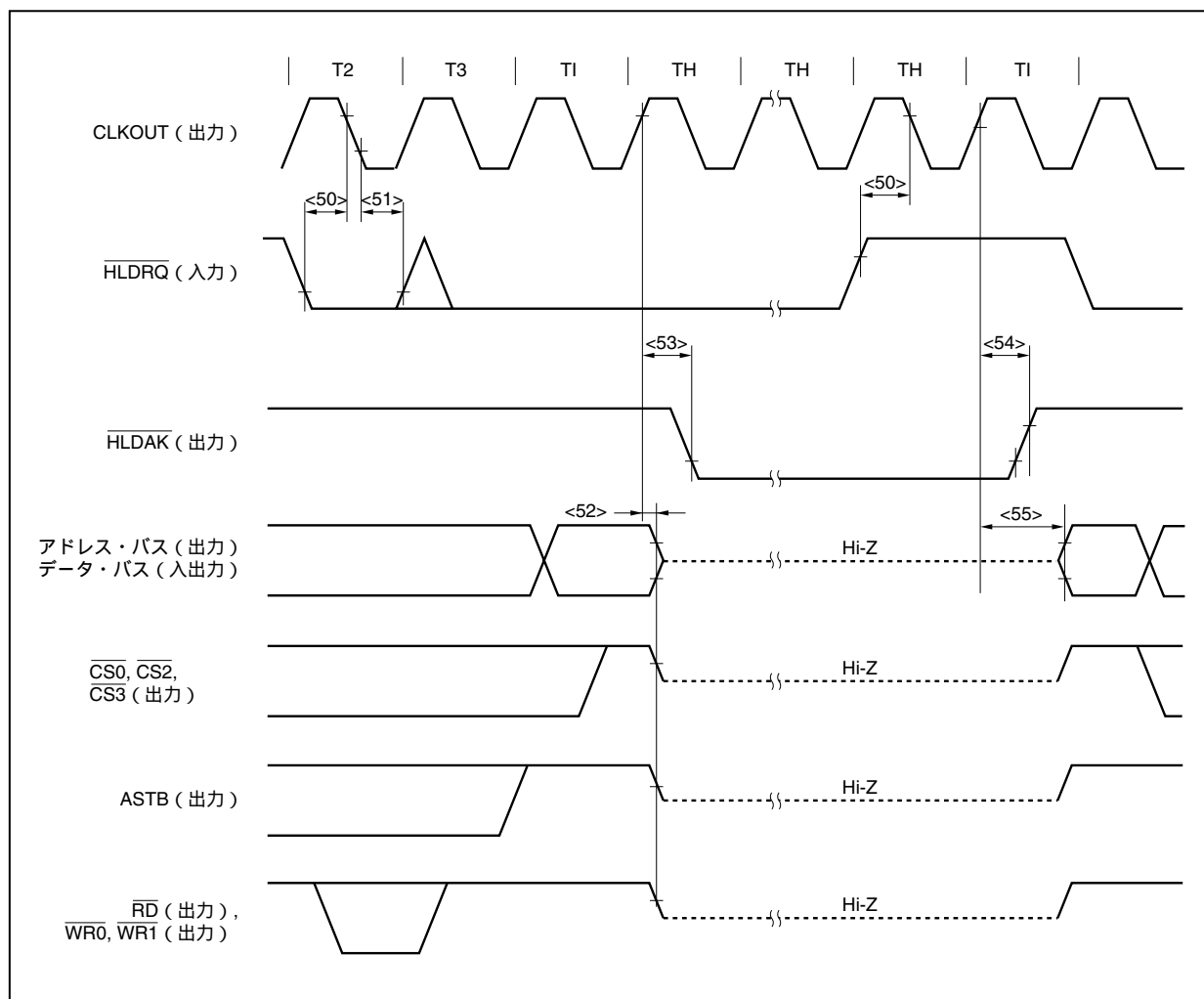

33.8 基本動作

(1) パワー・オン/パワー・オフ/リセット・タイミング

($T_A = -40 \sim +85$, $V_{DD} = EV_{DD} = UV_{DD} = AV_{REF0} = AV_{REF1}$, $V_{SS} = AV_{SS} = 0$ V, $C_L = 50$ pF)

| 項目 | 略号 | 条件 | MIN. | MAX. | 単位 |
|---|----------------|----------------------------------|-------------------|-----------|----|
| EV_{DD}, UV_{DD} V_{DD} | t_{REL} <56> | | 0 | | ns |
| EV_{DD}, UV_{DD} AV_{REF0}, AV_{REF1} | t_{REA} <57> | | 0 | t_{REL} | ns |
| V_{DD} \overline{RESET} | t_{RER} <58> | | $500 + t_{REG}$ 注 | | ns |
| RESET口ウ・レベル幅 | t_{WRS} <59> | アナログ・ノイズ除去 (フラッシュ 消去 / 書き込み間) | 500 | | ns |
| | | アナログ・ノイズ除去 | 500 | | ns |
| \overline{RESET} V_{DD} | t_{FRE} <60> | | 500 | | ns |
| V_{DD} EV_{DD}, UV_{DD} | t_{FEL} <61> | | 0 | | ns |
| AV_{REF0}, AV_{REF1} EV_{DD}, UV_{DD} | t_{FEA} <62> | | 0 | t_{FEL} | ns |

注 内蔵レギュレータの特性に依存します。

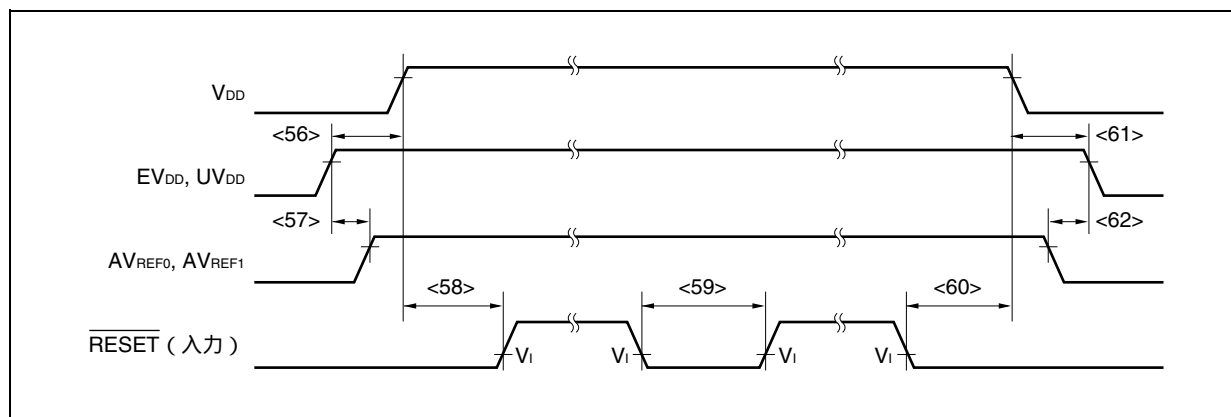

(2) リセット, 割り込みタイミング

(TA = -40 ~ +85, VDD = EVDD = UVDD = AVREF0 = AVREF1, VSS = AVSS = 0 V, CL = 50 pF)

| 項目 | 略号 | 条件 | MIN. | MAX. | 単位 |
|----------------|-------|-----------------------|------------------------|------|----|
| RESET入力ロウ・レベル幅 | tWRSL | | 500 | | ns |
| NMIハイ・レベル幅 | tWNIH | アナログ・ノイズ除去 | 500 | | ns |
| NMIロウ・レベル幅 | tWNIL | アナログ・ノイズ除去 | 500 | | ns |
| INTPnハイ・レベル幅 | tWITH | n = 0-18 (アナログ・ノイズ除去) | 500 | | ns |
| | | n = 2 (デジタル・ノイズ除去) | 3T _{SMP} + 20 | | ns |
| INTPnロウ・レベル幅 | tWITL | n = 0-18 (アナログ・ノイズ除去) | 500 | | ns |
| | | n = 2 (デジタル・ノイズ除去) | 3T _{SMP} + 20 | | ns |

備考 T_{SMP}: ノイズ除去制御レジスタ (INTNFC) で設定。fxx/64, fxx/128, fxx/256, fxx/512, fxx/1024から選択可能。

(TA = -40 ~ +85, VDD = EVDD = UVDD = AVREF0 = AVREF1, VSS = AVSS = 0 V, CL = 50 pF)

| 項目 | 略号 | 条件 | MIN. | MAX. | 単位 |
|------------|-------|------------|------|------|----|
| KRnハイ・レベル幅 | tWKRH | アナログ・ノイズ除去 | 500 | | ns |
| KRnロウ・レベル幅 | tWKRL | アナログ・ノイズ除去 | 500 | | ns |

備考 n = 0-7

(3) タイマ・タイミング

($T_A = -40 \sim +85$, $V_{DD} = EV_{DD} = UV_{DD} = AV_{REF0} = AV_{REF1}$, $V_{SS} = AV_{SS} = 0$ V, $C_L = 50$ pF)

| 項目 | 略号 | 条件 | MIN. | MAX. | 単位 |
|--------------|--------------|---|------------------|------|----|
| TIハイ・レベル幅 | t_{TIH} | TAB00-TAB03, TAB10-TAB13, EVTAB1, TRGAB1 | 12T + 20 | | ns |
| | | TIAA00, TIAA01, TIAA10, TIAA11, TIAA20, TIAA21, TIAA30, TIAA31, TIAA50, TIAA51, | $3T_{SMP1} + 20$ | | ns |
| TIロウ・レベル幅 | t_{TIL} | TAB00-TAB03, TAB10-TAB13, EVTAB1, TRGAB1 | 12T + 20 | | ns |
| | | TIAA00, TIAA01, TIAA10, TIAA11, TIAA20, TIAA21, TIAA30, TIAA31, TIAA50, TIAA51, | $3T_{SMP1} + 20$ | | ns |
| TENCnハイ・レベル幅 | t_{WENCHn} | n = 0, 1 | $3T_{SMP2} + 20$ | | ns |
| TENCnロウ・レベル幅 | t_{WENCLn} | n = 0, 1 | $3T_{SMP2} + 20$ | | ns |
| TECR0ハイ・レベル幅 | t_{WCRH0} | | $3T_{SMP2} + 20$ | | ns |
| TECR0ロウ・レベル幅 | t_{WCRL0} | | $3T_{SMP2} + 20$ | | ns |
| TITnハイ・レベル幅 | t_{WTIHn} | n = 0, 1 | $3T_{SMP2} + 20$ | | ns |
| TITnロウ・レベル幅 | t_{WTILn} | n = 0, 1 | $3T_{SMP2} + 20$ | | ns |
| EVTT0ハイ・レベル幅 | t_{WTIH0} | | $3T_{SMP2} + 20$ | | ns |
| EVTT0ロウ・レベル幅 | t_{WTIL0} | | $3T_{SMP2} + 20$ | | ns |
| TENCn入力時間差 | t_{PHUD} | n = 0, 1 | $3T_{SMP2} + 20$ | | ns |

備考1. $T = 1/f_{xx}$

2. T_{SMP1} : ノイズ除去制御レジスタ (TANFC) で設定。 f_{xx} , $f_{xx}/4$ から選択可能。
3. T_{SMP2} : ノイズ除去制御レジスタ (TTNFC) で設定。 $f_{xx}/4$, $f_{xx}/8$, $f_{xx}/16$, $f_{xx}/32$, $f_{xx}/64$ から選択可能。
4. 上記のスペックは、有効エッジとして確実に検出されるパルス幅を示しているため、上記のスペックより小さいパルス幅を入力しても有効エッジとして検出される可能性があります。

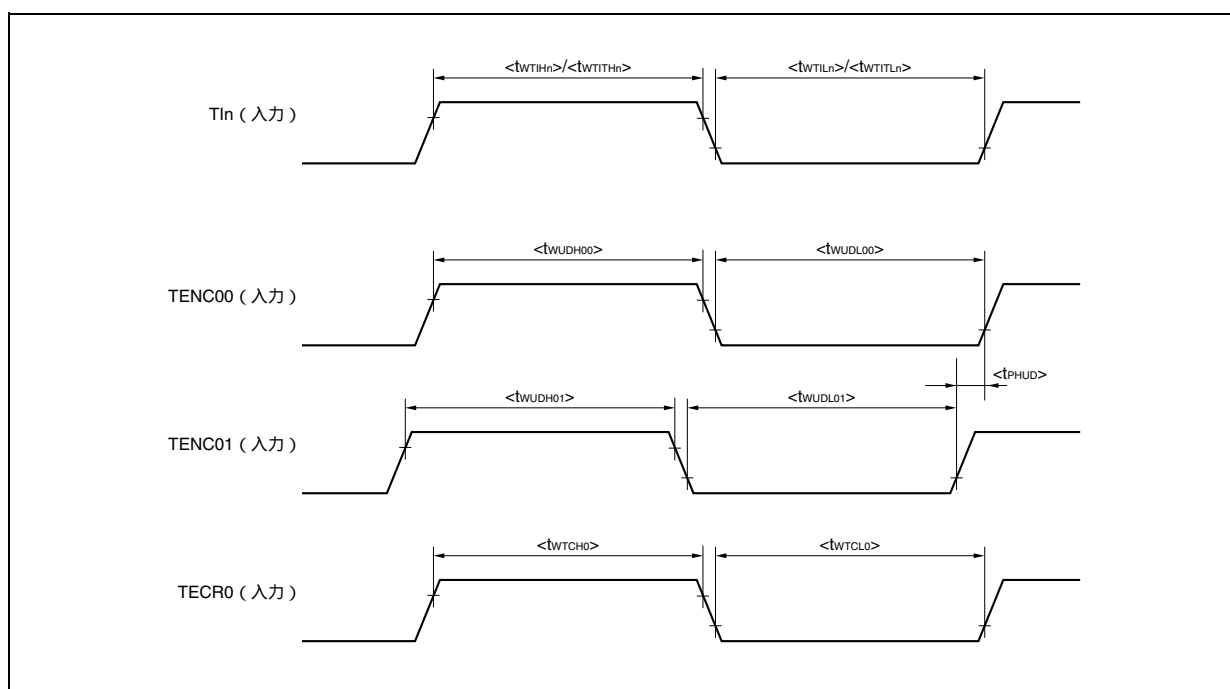

(4) UARTC タイミング

($T_A = -40 \sim +85$, $V_{DD} = EV_{DD} = UV_{DD} = AV_{REF0} = AV_{REF1}$, $V_{SS} = AV_{SS} = 0$ V, $C_L = 50$ pF)

| 項 目 | 略 号 | 条 件 | MIN. | MAX. | 単 位 |
|----------------|-----|-----|------|------|------|
| 送信レート | | | | 3.0 | Mbps |
| ASCK0 サイクル・タイム | | | | 10 | MHz |

(5) CSIFタイミング

(a) マスタ・モード

【CSI0-CSIF2, CSIF4 使用時】

(TA = -40 ~ +85 , VDD = EVDD = UVDD = AVREF0 = AVREF1, VSS = AVSS = 0 V, CL = 50 pF)

| 項目 | 略号 | 条件 | MIN. | MAX. | 単位 |
|-----------------------|-------------------|------|---------------------------|------|----|
| SCKFnサイクル・タイム | t _{KCY1} | <63> | 125 | | ns |
| SCKFnハイ・レベル幅 | t _{KH1} | <64> | t _{KCY1} /2 - 8 | | ns |
| SCKFnロウ・レベル幅 | t _{KL1} | | t _{KCY1} /2 - 8 | | ns |
| SIFnセットアップ時間 (対SCKFn) | t _{SIK1} | <65> | 27 | | ns |
| SIFnセットアップ時間 (対SCKFn) | | | 27 | | ns |
| SIFnホールド時間 (対SCKFn) | t _{SI1} | <66> | 27 | | ns |
| SIFnホールド時間 (対SCKFn) | | | 27 | | ns |
| SOFn出力遅延時間 (対SCKFn) | t _{SO1} | <67> | | 27 | ns |
| SOFn出力遅延時間 (対SCKFn) | | | | 27 | ns |
| SOFn出力保持時間 (対SCKFn) | t _{HSO1} | <68> | t _{KCY1} /2 - 10 | | ns |
| SOFn出力保持時間 (対SCKFn) | | | t _{KCY1} /2 - 10 | | ns |

備考 n = 0-2, 4

【CSI3 使用時】

(TA = -40 ~ +85 , VDD = EVDD = UVDD = AVREF0 = AVREF1, VSS = AVSS = 0 V, CL = 50 pF)

| 項目 | 略号 | 条件 | MIN. | MAX. | 単位 |
|-----------------------|-------------------|------|---------------------------|------|----|
| SCKF3サイクル・タイム | t _{KCYM} | <63> | 83.3 | | ns |
| SCKF3ハイ・レベル幅 | t _{KHM} | <64> | t _{KCYM} /2 - 8 | | ns |
| SCKF3ロウ・レベル幅 | | | t _{KCYM} /2 - 8 | | ns |
| SIF3セットアップ時間 (対SCKF3) | t _{SIKM} | <65> | 16 | | ns |
| SIF3セットアップ時間 (対SCKF3) | | | 16 | | ns |
| SIF3ホールド時間 (対SCKF3) | t _{SIM} | <66> | 16 | | ns |
| SIF3ホールド時間 (対SCKF3) | | | 16 | | ns |
| SOF3出力遅延時間 (対SCKF3) | t _{SOM} | <67> | | 16 | ns |
| SOF3出力遅延時間 (対SCKF3) | | | | 16 | ns |
| SOF3出力保持時間 (対SCKF3) | t _{SOM} | <68> | t _{KCYM} /2 - 10 | | ns |
| SOF3出力保持時間 (対SCKF3) | | | t _{KCYM} /2 - 10 | | ns |

(b) スレーブ・モード

【CSI0-CSIF4 使用時】

(TA = -40 ~ +85 , VDD = EVDD = UVDD = AVREF0 = AVREF1, VSS = AVSS = 0 V, CL = 50 pF)

| 項目 | 略号 | 条件 | MIN. | MAX. | 単位 |
|-----------------------|-------------------|------|---------------------------|------|----|
| SCKFnサイクル・タイム | t _{KCY2} | <63> | 125 | | ns |
| SCKFnハイ・レベル幅 | t _{KH2} | <64> | t _{KCYn} /2 - 8 | | ns |
| SCKFnロウ・レベル幅 | t _{KL2} | | t _{KCYn} /2 - 8 | | ns |
| SIFnセットアップ時間 (対SCKFn) | t _{SIK2} | <65> | 27 | | ns |
| SIFnセットアップ時間 (対SCKFn) | | | 27 | | ns |
| SIFnホールド時間 (対SCKFn) | t _{SI2} | <66> | 27 | | ns |
| SIFnホールド時間 (対SCKFn) | | | 27 | | ns |
| SOFn出力遅延時間 (対SCKFn) | t _{KSO2} | <67> | | 27 | ns |
| SOFn出力遅延時間 (対SCKFn) | | | | 27 | ns |
| SOFn出力保持時間 (対SCKFn) | t _{HSO2} | <68> | t _{KCYn} /2 - 10 | | ns |
| SOFn出力保持時間 (対SCKFn) | | | t _{KCYn} /2 - 10 | | ns |

備考 n = 0-4

(a) CFnCTL1.CFnCKP, CFnDAPビット = 00または11

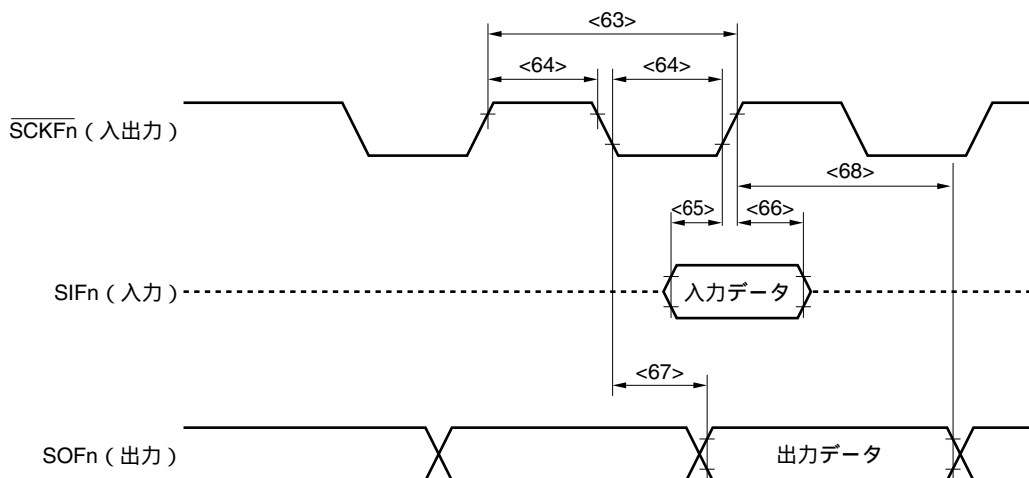

(b) CFnCTL1.CFnCKP, CFnDAPビット = 10または01

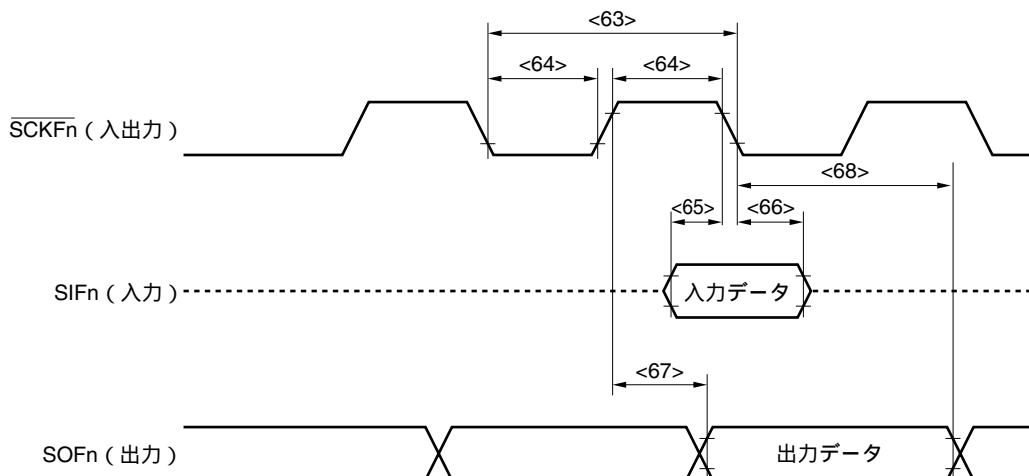

備考 n = 0-4

(6) I²Cバス・モード(T_A = -40 ~ +85 , V_{DD} = EV_{DD} = UV_{DD} = AV_{REF0} = AV_{REF1}, V_{SS} = AV_{SS} = 0 V)

| 項目 | 略号 | | 標準モード | | 高速モード | | 単位 |
|------------------------------------|--|-----------------------|-------|-----------------|--------------------------|-----------------|-------------------|
| | | | MIN. | MAX. | MIN. | MAX. | |
| SCL0nクロック周波数 | f _{CLK} | | 0 | 100 | 0 | 400 | kHz |
| バス・フリー・タイム (ストップ・スタート・コンディション間) | t _{BUF} | <69> | 4.7 | - | 1.3 | - | μs |
| ホールド時間 ^{注1} | t _{HD : STA} | <70> | 4.0 | - | 0.6 | - | μs |
| SCL0nクロックのロウ・レベル幅 | t _{LOW} | <71> | 4.7 | - | 1.3 | - | μs |
| SCL0nクロックのハイ・レベル幅 | t _{HIGH} | <72> | 4.0 | - | 0.6 | - | μs |
| スタート/リスタート・コンディションのセットアップ時間 | t _{SU : STA} | <73> | 4.7 | - | 0.6 | - | μs |
| データ・ホールド 時間 | CBUS互換マスタの場合 I ² Cモードの場合 | t _{HD : DAT} | <74> | 5.0 | - | - | μs |
| | | | | 0 ^{注2} | - | 0 ^{注2} | 0.9 ^{注3} |
| データ・セットアップ時間 | t _{SU : DAT} | <75> | 250 | - | 100 ^{注4} | - | ns |
| SDA0nおよびSCL0n信号の立ち上がり 時間 | t _r | <76> | - | 1000 | 20 + 0.1Cb ^{注5} | 300 | ns |
| SDA0nおよびSCL0n信号の立ち下がり 時間 | t _f | <77> | - | 300 | 20 + 0.1Cb ^{注5} | 300 | ns |
| ストップ・コンディションのセットアップ 時間 | t _{SU : STO} | <78> | 4.0 | - | 0.6 | - | μs |
| 入力フィルタによって抑制されるスパイクの パルス幅 | t _{SP} | <79> | - | - | 0 | 50 | ns |
| 各バス・ラインの容量性負荷 | Cb | | - | 400 | - | 400 | pF |

注1. スタート・コンディション時に、最初のクロック・パルスは、ホールド時間のあとに生成されます。

- 装置は、SCL0nの立ち下がり端の未定義領域を埋めるために (SCL0n信号のV_{IHmin.}での) SDA0n信号用に最低 300 nsのホールド時間を内部的に提供する必要があります。
- 装置がSCL0n信号のロウ・ホールド時間 (t_{LOW}) を延長しない場合は、最大データ・ホールド時間 (t_{HD : DAT}) のみ満たすことが必要です。
- 高速モードI²Cバスは、標準モードI²Cバス・システム内で利用できます。この場合、次の条件を満たすようにしてください。

- ・装置がSCL0n信号のロウ状態ホールド時間を延長しない場合

t_{SU : DAT} 250 ns

- ・装置がSCL0n信号のロウ状態ホールド時間を延長する場合

SCL0nラインが解放される (t_{Rmax.} + t_{SU : DAT} = 1000 + 250 = 1250 ns : 標準モードI²Cバス仕様) 前に、次のデータ・ビットをSDA0nラインに送出してください。

5. Cb : 1つのバス・ラインの合計キャパシタンス (単位 : pF)

備考 n = 0-2

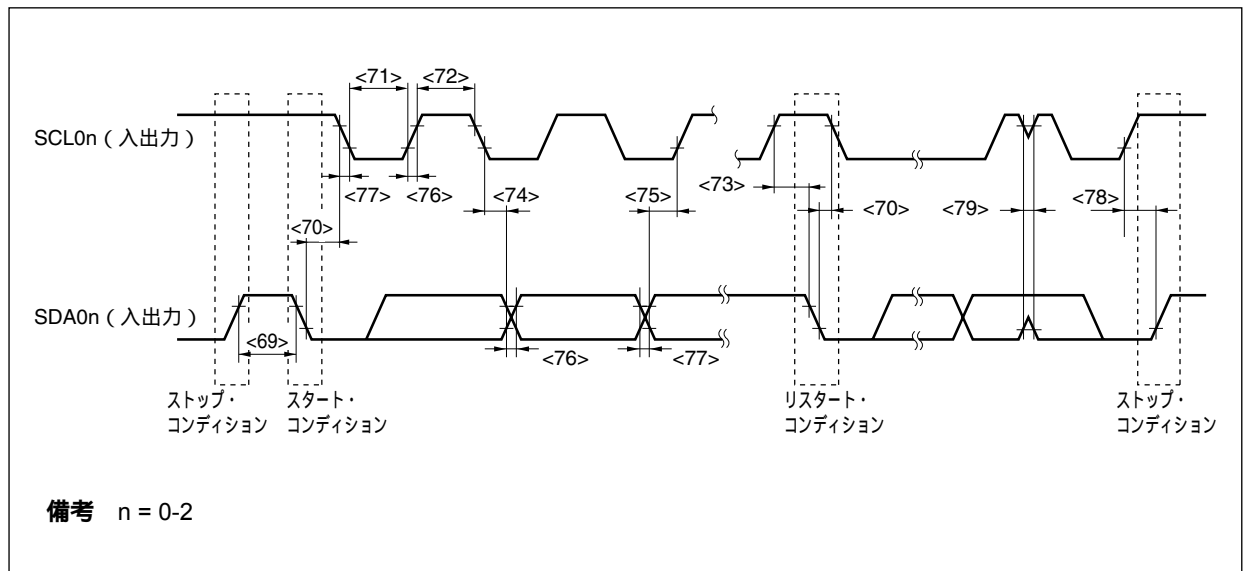

(7) CANタイミング (CANコントローラ内蔵品のみ)

($T_A = -40 \sim +85$, $V_{DD} = EV_{DD} = UV_{DD} = AV_{REF0} = AV_{REF1}$, $V_{SS} = AV_{SS} = 0$ V, $C_L = 50$ pF)

| 項目 | 略号 | 条件 | MIN. | MAX. | 単位 |
|--------|------------|----|------|------|------|
| 送信レート | | | | 1 | Mbps |
| 内部遅延時間 | t_{NODE} | | | 100 | ns |

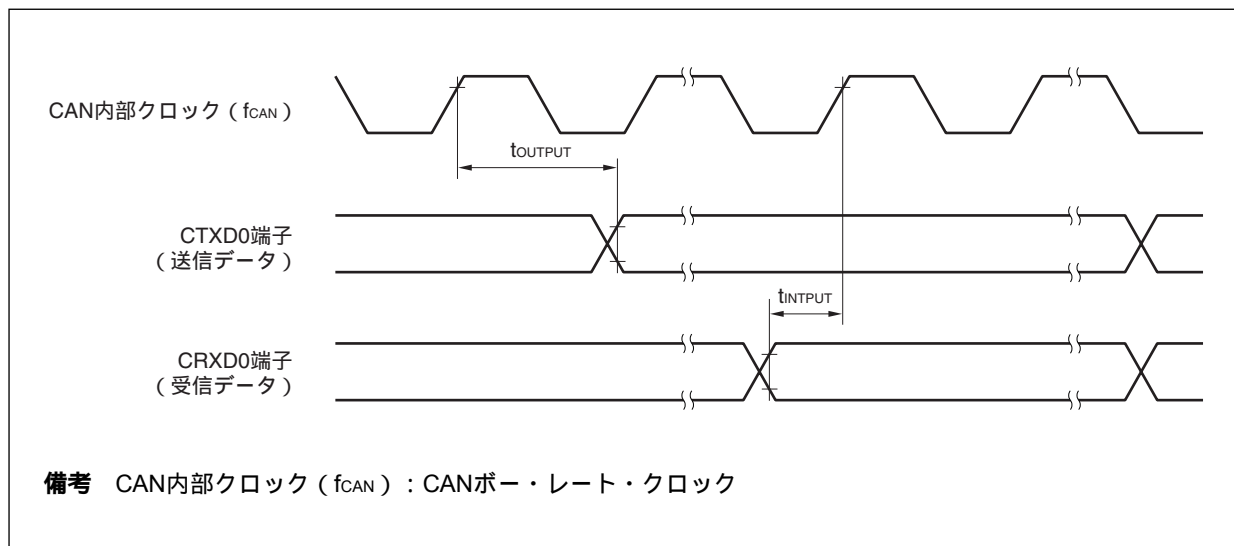

内部遅延時間 (t_{NODE}) = 内部送信遅延時間 (t_{OUTPUT}) + 内部受信遅延時間 (t_{INPUT})

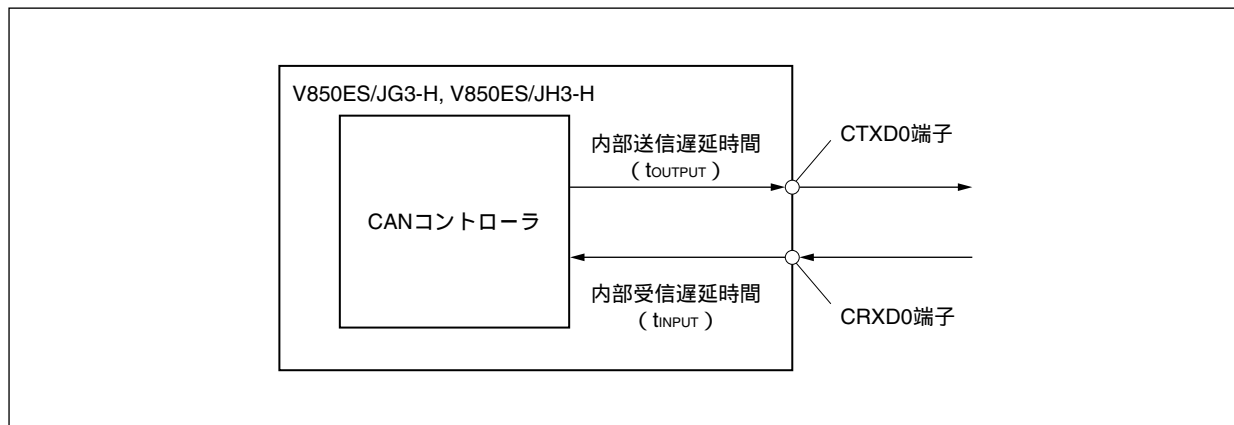

(8) ハイ・インピーダンス制御タイミング

(TA = -40 ~ +85 , VDD = EVDD = UVDD = AVREF0 = AVREF1, VSS = AVSS = 0 V, CL = 50 pF)

| 項目 | 略号 | 条件 | MIN. | MAX. | 単位 |
|----------------------------|-------|-------------|------|------|----|
| 発振停止 タイマ出力ハイ・インピーダンス | tCLM | クロック・モニタ動作時 | | 65 | μs |
| TOAB1OFF入力 タイマ出力ハイ・インピーダンス | tHTQn | | | 300 | ns |
| TOAA1OFF入力 タイマ出力ハイ・インピーダンス | tHTP2 | | | 300 | ns |

(9) A/Dコンバータ

(TA = -40 ~ +85 , VDD = EVDD = UVDD = AVREF0 = AVREF1, 3.0V AVREF0 3.6V, VSS = AVSS = 0 V, CL = 50 pF)

| 項目 | 略号 | 条件 | MIN. | TYP. | MAX. | 単位 |
|-------------------|--------|------------------|------|------|--------|------|
| 分解能 | | | | | 10 | bit |
| 総合誤差 ^注 | | 3.0 AVREF0 3.6 V | | | ±0.6 | %FSR |
| 変換時間 | tCONV | | 2.17 | | 24 | μs |
| ゼロスケール誤差 | | | | | ±0.5 | %FSR |
| フルスケール誤差 | | | | | ±0.5 | %FSR |
| 非直線性誤差 | | | | | ±4.0 | LSB |
| 微分直線性誤差 | | | | | ±4.0 | LSB |
| アナログ入力電圧 | VIAN | | AVSS | | AVREF0 | V |
| 基準電圧 | AVREF0 | | 3.0 | | 3.6 | V |
| AVREF0電流 | AIREF0 | 通常変換モード | | 3 | 6.5 | mA |
| | | 高速変換モード | | 4 | 10 | mA |
| | | A/Dコンバータ未使用時 | | | 5 | μA |

注 量子化誤差 (±0.05 %FSR) は含みません。

注意 A/D変換中に兼用ポートの設定(リード/ライト)を行わないでください。変換分解能が低下することがあります。

備考 LSB : Least Significant Bit

FSR : Full Scale Range

(10) D/Aコンバータ

($T_A = -40 \sim +85$, $V_{DD} = EV_{DD} = UV_{DD} = AV_{REF0} = AV_{REF1}, 3.0V$ $AV_{REF1} 3.6V$, $V_{SS} = AV_{SS} = 0V$, $C_L = 50 pF$)

| 項目 | 略号 | 条件 | MIN. | TYP. | MAX. | 単位 |
|-------------------------------------|--------------------|------------------|------|------|-----------|------------|
| 分解能 | | | | | 8 | bit |
| 総合誤差 ^{注1} | | R = 2 M Ω | | | ± 1.2 | %FSR |
| セトリング・タイム | | C = 20 pF | | | 3 | μs |
| 出力抵抗 | R _O | 出力データ55H | | 6.42 | | k Ω |
| 基準電圧 | AV _{REF1} | | 3.0 | | 3.6 | V |
| AV _{REF1} 電流 ^{注2} | AI _{REF1} | D/A変換動作時 | | 1 | 2.5 | mA |
| | | D/A変換停止時 | | | 5 | μA |

注1. 量子化誤差 (± 0.5 LSB) は含みません。

- D/Aコンバータ1チャンネル分の値

備考 Rは出力端子の負荷抵抗, Cは出力端子の負荷容量です。

(11) LVI回路特性

($T_A = -40 \sim +85$, $V_{DD} = EV_{DD} = UV_{DD} = AV_{REF0} = AV_{REF1}$, $V_{SS} = AV_{SS} = 0V$, $C_L = 50 pF$)

| 項目 | 略号 | 条件 | MIN. | TYP. | MAX. | 単位 |
|-------------------|--------------------|---|------|------|------|----|
| 検出電圧 | V _{LVI0} | | 2.85 | 2.95 | 3.05 | V |
| 応答時間 ^注 | t _{LD} | V _{DD} がV _{LVI0} (MAX.)に達したあと、またはV _{DD} がV _{LVI0} (MAX.)まで下がったあと。 | | 0.2 | 2.0 | ms |
| 最小パルス幅 | t _{LW} | | 0.2 | | | ms |
| 基準電圧安定待ち時間 | t _{LWAIT} | V _{DD} が2.85 V (MIN.) に達したあと。 | | 0.1 | 0.2 | ms |

注 検出電圧を検出して割り込みまたはリセット信号を出力するまでの時間です。

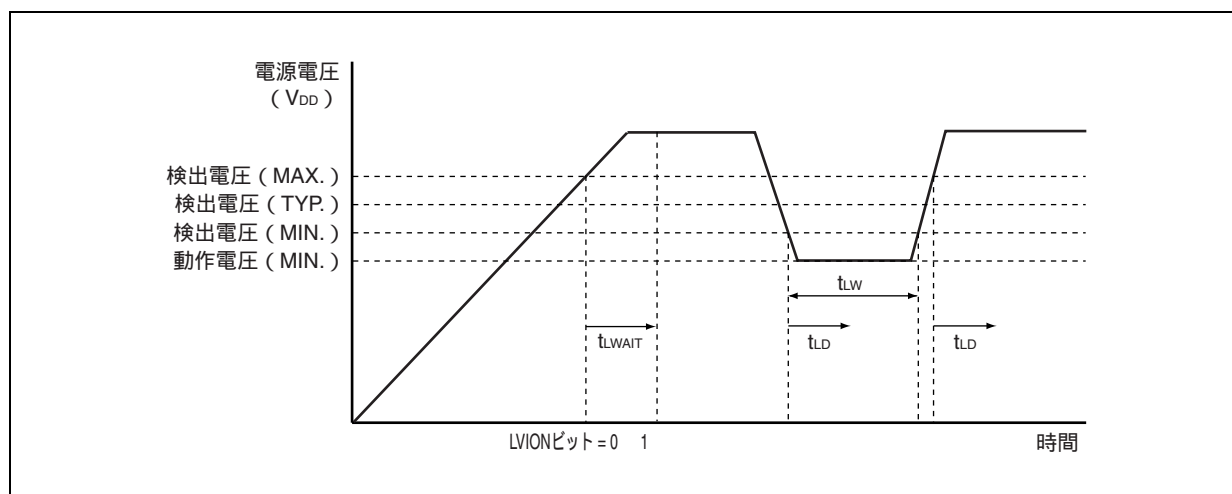

(12) RAM保持検出

($T_A = -40 \sim +85$, $V_{DD} = EV_{DD} = UV_{DD} = AV_{REF0} = AV_{REF1}$, $V_{SS} = AV_{SS} = 0$ V, $C_L = 50$ pF)

| 項目 | 略号 | 条件 | MIN. | TYP. | MAX. | 単位 |
|-------------------|--------------|--------------------------|-------|------|------|----|
| 検出電圧 | V_{RAMH} | | 1.9 | 2.0 | 2.1 | V |
| 電源電圧立ち上がり時間 | t_{RAMHTH} | $V_{DD} = 0 \sim 2.85$ V | 0.002 | | | ms |
| 応答時間 ^注 | t_{RAMHD} | V_{DD} が2.1 Vに達したあと | | 0.2 | 3.0 | ms |
| 最小パルス幅 | t_{RAMHW} | | 0.2 | | | ms |

注 検出電圧を検出してRAMS.RAMFビットを設定するまでの時間です。

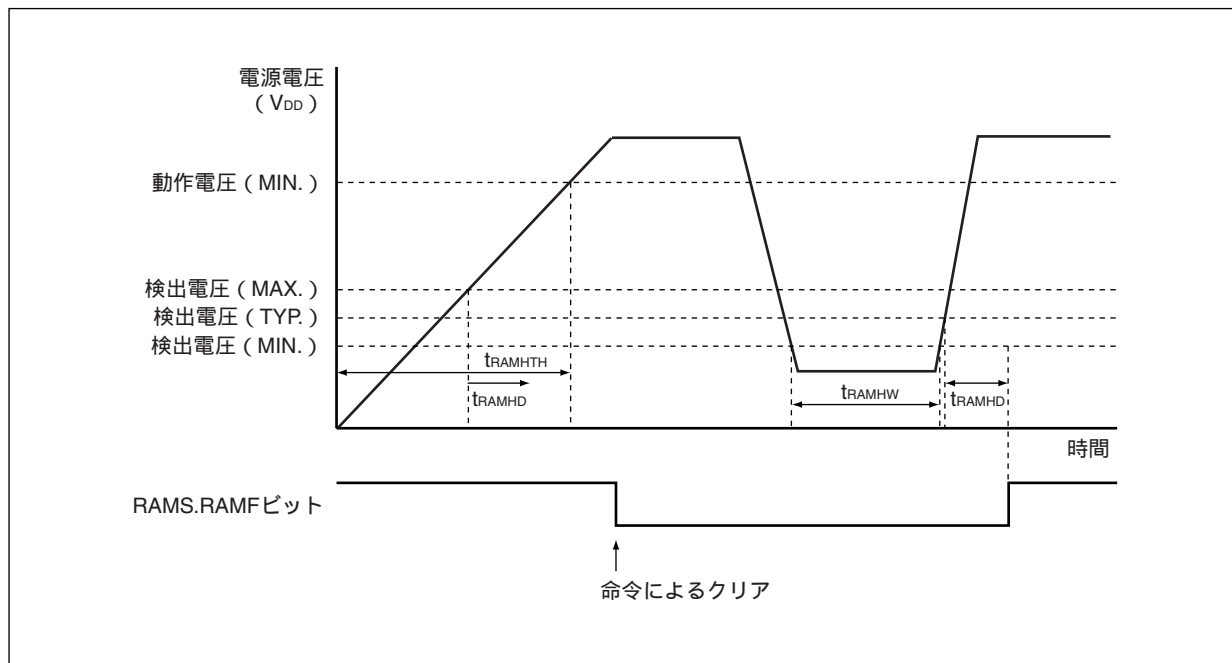

33.9 フラッシュ・メモリ・プログラミング特性

($T_A = -40 \sim +85$, $V_{DD} = EV_{DD} = UV_{DD} = AV_{REF0} = AV_{REF1}$, $V_{SS} = AV_{SS} = 0$ V, $C_L = 50$ pF)

(1) 基本特性

| 項目 | 略号 | 条件 | MIN. | TYP. | MAX. | 単位 |
|-----------|------------------|--|-----------|--------|------|-----|
| 動作周波数 | f _{CPU} | | 24 | | 48 | MHz |
| 電源電圧 | V _{DD} | | 2.85 | | 3.6 | V |
| 書き換え回数 | C _{WRT} | プログラム更新用途 フラッシュ・メモリ・プログラマ使用時および当社提供のセルフ・プログラミング・ライブラリ使用時 | 保持 15年 | 1,000 | | 回 |
| | | データ更新用途 当社提供のEEPROMエミュレーション・ライブラリ使用時 使用可能ROMサイズ：連続した3ブロックの12Kバイト | 保持 5年 | 10,000 | | 回 |
| プログラミング温度 | t _{PRG} | | -40 | | +85 | |

(2) シリアル書き込みオペレーション特性

| 項目 | 略号 | 条件 | MIN. | TYP. | MAX. | 単位 |
|-----------------------------|----------------------------------|----------------------------|------|------|------|----|
| FLMD0, FLMD1設定時間 | t _{MSET} | | 2 | | 3000 | ms |
| RESET FLMD0カウンタ開始時間 | t _{RFCF} | f _x = 3 ~ 6 MHz | 800 | | | μs |
| FLMD0カウンタ・ハイ・レベル幅 / ロウ・レベル幅 | t _{CH} /t _{CL} | | 10 | | 100 | μs |
| FLMD0カウンタ立ち上がり時間 / 立ち下がり時間 | t _r /t _f | | | | 1 | μs |

フラッシュ書き込みモード設定タイミング

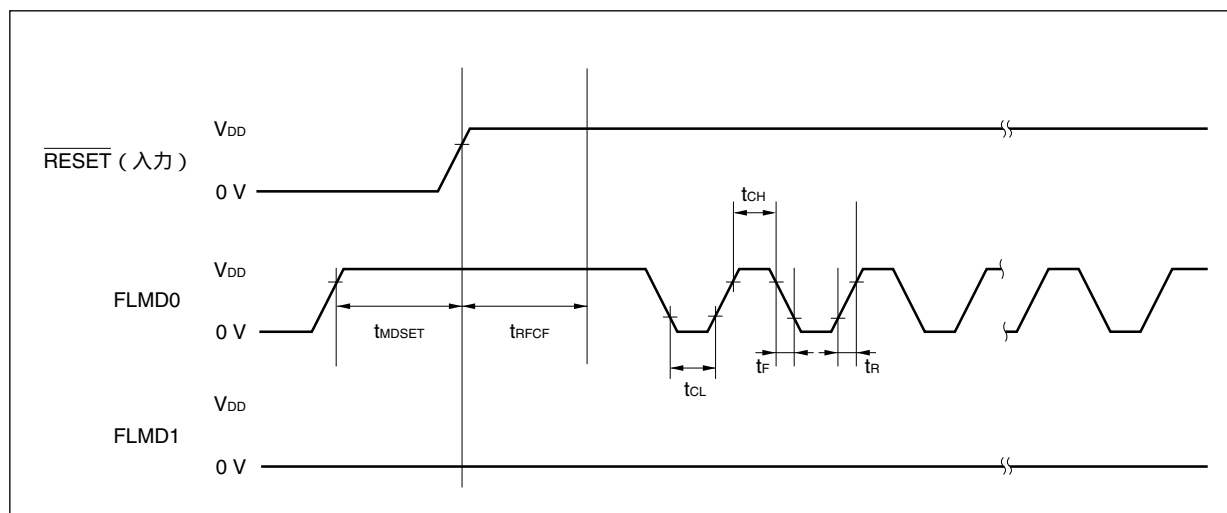

第34章 外形图

100-PIN PLASTIC LQFP (FINE PITCH) (14x14)

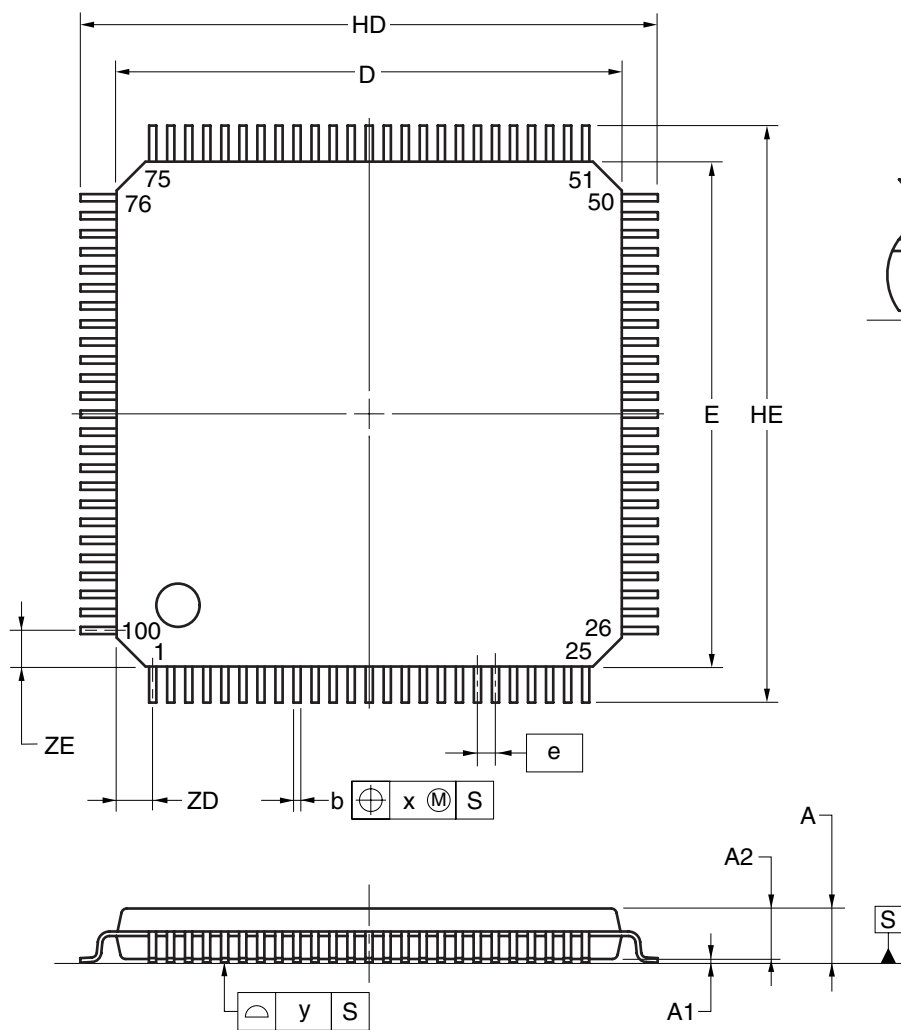

detail of lead end

(UNIT:mm)

| ITEM | DIMENSIONS |
|------|---|
| D | 14.00±0.20 |
| E | 14.00±0.20 |
| HD | 16.00±0.20 |
| HE | 16.00±0.20 |
| A | 1.60 MAX. |
| A1 | 0.10±0.05 |
| A2 | 1.40±0.05 |
| A3 | 0.25 |
| b | 0.20 ^{+0.07} _{-0.03} |
| c | 0.125 ^{+0.075} _{-0.025} |
| L | 0.50 |
| Lp | 0.60±0.15 |
| L1 | 1.00±0.20 |
| θ | 3° ^{+5°} _{-3°} |
| e | 0.50 |
| x | 0.08 |
| y | 0.08 |
| ZD | 1.00 |
| ZE | 1.00 |

P100GC-50-UEU-1

128-PIN PLASTIC LQFP (FINE PITCH) (14x20)

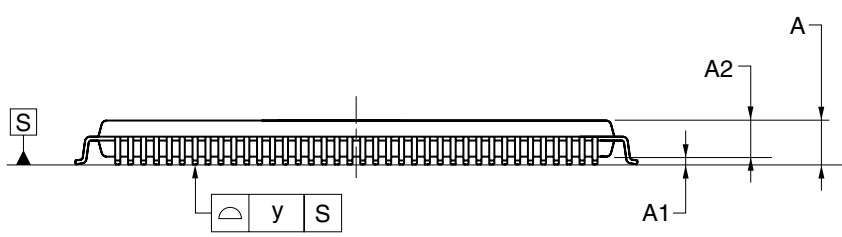
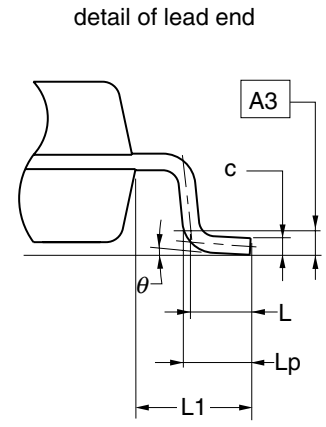
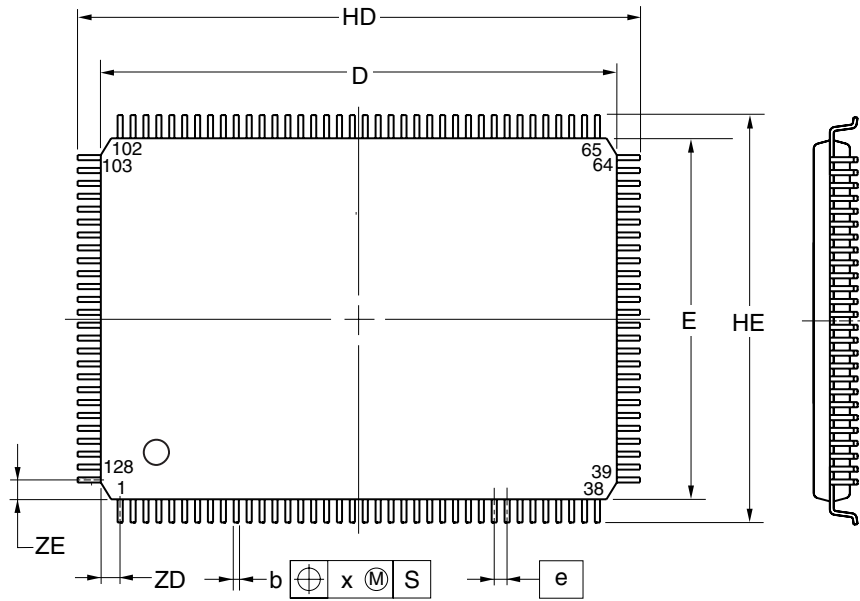

NOTE
Each lead centerline is located within 0.08 mm of its true position at maximum material condition.

(UNIT:mm)

| ITEM | DIMENSIONS |
|------|---|
| D | 20.00±0.20 |
| E | 14.00±0.20 |
| HD | 22.00±0.20 |
| HE | 16.00±0.20 |
| A | 1.60 MAX. |
| A1 | 0.10±0.05 |
| A2 | 1.40±0.05 |
| A3 | 0.25 |
| b | 0.20 ^{+0.07} _{-0.03} |
| c | 0.125 ^{+0.075} _{-0.025} |
| L | 0.50 |
| Lp | 0.60±0.15 |
| L1 | 1.00±0.20 |
| θ | 3° ^{+5°} _{-3°} |
| e | 0.50 |
| x | 0.08 |
| y | 0.08 |
| ZD | 0.75 |
| ZE | 0.75 |

P128GF-50-GAT

第35章 半田付け推奨条件

この製品の半田付け実装は、次の推奨条件で実施してください。

半田付け推奨条件の技術的内容については下記を参照してください。

「半導体デバイス実装マニュアル」 (<http://www2.renesas.com/pkg/ja/jissou/index.html>)

表35 - 1 表面実装タイプの半田付け条件

- (1) μ PD70F3760GC-UEU-AX : 100ピン・プラスチックLQFP (ファインピッチ)(14×14)
 μ PD70F3761GC-UEU-AX : "
 μ PD70F3762GC-UEU-AX : "
 μ PD70F3770GC-UEU-AX : "

| 半田付け方式 | 半田付け条件 | 推奨条件記号 |
|--------|--|------------|
| 赤外線リフロ | パッケージ・ピーク温度：260℃，時間：60秒以内（220℃以上），回数：3回以内 制限日数：7日間 [※] （以降は125℃プリベーク20～72時間必要） <留意事項> 耐熱トレイ以外（マガジン，テーピング，非耐熱トレイ）は，包装状態でのベーキングができません。 | IR60-207-3 |
| 端子部分加熱 | 端子温度：350℃以下，時間：3秒以内（デバイスの一辺当たり） | - |

注 ドライパック開封後の保管日数で，保管条件は25℃，65 %RH以下。

注意 半田付け方式の併用はお避けください（ただし，端子部分加熱は除く）。

備考1. オーダ名称末尾「-AX」の製品は，鉛フリー製品です。

2. 推奨条件以外の半田付け方式および半田付け条件については，当社販売員にお問い合わせください。

- (2) μ PD70F3765GF-GAT-AX : 128ピン・プラスチックLQFP (ファインピッチ)(14×20)
- μ PD70F3766GF-GAT-AX : "
- μ PD70F3767GF-GAT-AX : "
- μ PD70F3771GF-GAT-AX : "

| 半田付け方式 | 半田付け条件 | 推奨条件記号 |
|--------|--|------------|
| 赤外線リフロ | パッケージ・ピーク温度：260 ，時間：60秒以内（220 以上），回数：3回以内 制限日数：7日間 [※] （以降は125 プリベーク20～72時間必要） <留意事項> 耐熱トレイ以外（マガジン，テーピング，非耐熱トレイ）は，包装状態でのベーキングができません。 | IR60-207-3 |
| 端子部分加熱 | 端子温度：350 以下，時間：3秒以内（デバイスの一辺当たり） | - |

注 ドライバック開封後の保管日数で，保管条件は25 ，65 %RH以下。

注意 半田付け方式の併用はお避けください（ただし，端子部分加熱は除く）。

備考1. オーダ名称末尾「-AX」の製品は，鉛フリー製品です。

2. 推奨条件以外の半田付け方式および半田付け条件については，当社販売員にお問い合わせください。

付録A 開発ツール

V850ES/JG3-H, V850ES/JH3-Hを使用するシステム開発のために、次のような開発ツールを用意しています。
図A - 1に開発ツール構成を示します。

PC98-NXシリーズへの対応について

特に断りのないかぎり、IBM PC/ATTM互換機でサポートされている製品については、PC98-NXシリーズでも使用できます。PC98-NXシリーズを使用する場合は、IBM PC/AT互換機の説明を参照してください。

Windows[®]について

特に断りのないかぎり、「Windows」は次のOSを示しています。

- Windows 98, 2000
- Windows Me
- Windows XP[®]
- Windows NT[®] Ver. 4.0

図A - 1 開発ツール構成

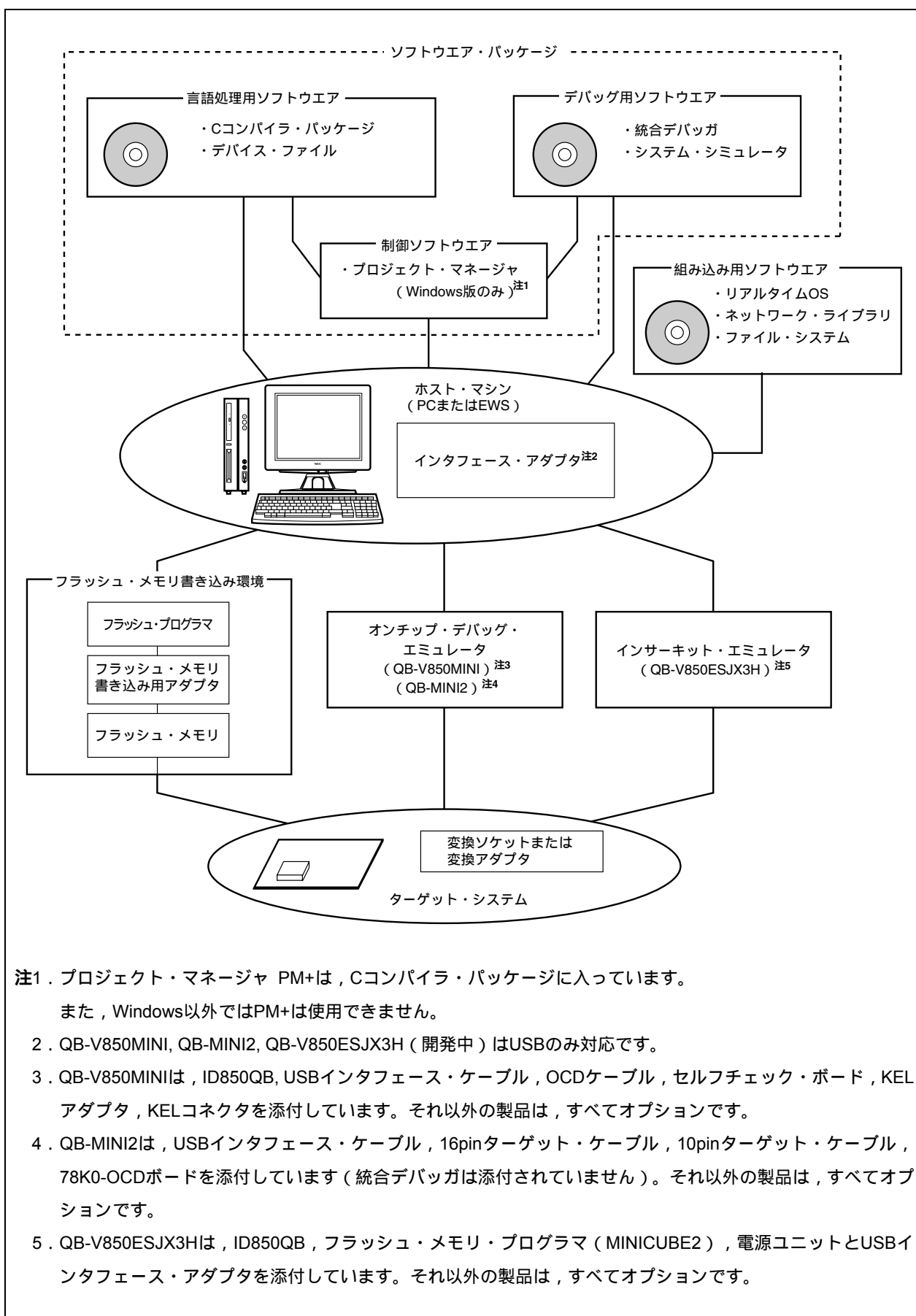

A. 1 ソフトウェア・パッケージ

| | |
|------------------------------------|---|
| SP850 V850シリーズ・ソフトウェア・ パッケージ | V850シリーズ共通の開発ツール（ソフトウェア）を1つのパッケージにした製品です。 オーダ名称： $\mu S \times \times \times \times SP850$ |
|------------------------------------|---|

備考 オーダ名称の $\times \times \times \times$ は、使用するホスト・マシン，OSにより異なります。

$\mu S \times \times \times \times SP850$

| $\times \times \times \times$ | ホスト・マシン | OS | 供給媒体 |
|-------------------------------|--------------|------------|--------|
| AB17 | PC-9800シリーズ， | 日本語Windows | CD-ROM |
| BB17 | IBM PC/AT互換機 | 英語Windows | |

A. 2 言語処理用ソフトウェア

| | |
|-----------------------|--|
| CA850 Cコンパイラ・パッケージ | C言語で書かれたプログラムを，マイコンの実行可能なオブジェクト・コードに変換するプログラムです。プロジェクト・マネージャ PM+から起動されます。 オーダ名称： $\mu S \times \times \times \times CA703000$ |
| DF703771 デバイス・ファイル | デバイス固有の情報が入ったファイルです。 各ツール（CA850, ID850QB）と組み合わせて使用します。 対応OS，ホスト・マシンは組み合わせられる各ツールに依存します。 |

備考 オーダ名称の $\times \times \times \times$ は、使用するホスト・マシン，OSにより異なります。

$\mu S \times \times \times \times CA703000$

| $\times \times \times \times$ | ホスト・マシン | OS | 供給媒体 |
|-------------------------------|----------------------------|--|--------|
| AB17 | PC-9800シリーズ， | 日本語Windows | CD-ROM |
| BB17 | IBM PC/AT互換機 | 英語Windows | |
| 3K17 | SPARCstation TM | SunOS TM (Rel. 4.1.4) ， Solaris TM (Rel. 2.5.1) | |

A. 3 制御ソフトウェア

| | |
|---------------------|--|
| PM+ プロジェクト・マネージャ | Windows環境で効率よくユーザ・プログラム開発できるように作られた制御ソフトウェアです。PM+上から，エディタの起動，ビルド，デバッガの起動など，ユーザ・プログラム開発の一連の作業を行うことができます。 <注意> PM+は，Cコンパイラ・パッケージ CA850の中に入っています。 Windows以外の環境では使用できません。 |
|---------------------|--|

A. 4 デバッグ用ツール (ハードウェア)

A. 4. 1 IECUBE QB-V850ESJX3Hを使用する場合

QB-V850ESJX3Hとホスト・マシン (PC-9821シリーズ, PC/AT互換機) を接続して使用する場合のシステム構成を次に示します。オプション製品がない場合でも接続は可能です。

図A - 2 システム構成 (QB-V850ESJX3Hを使用する場合) (1/2)

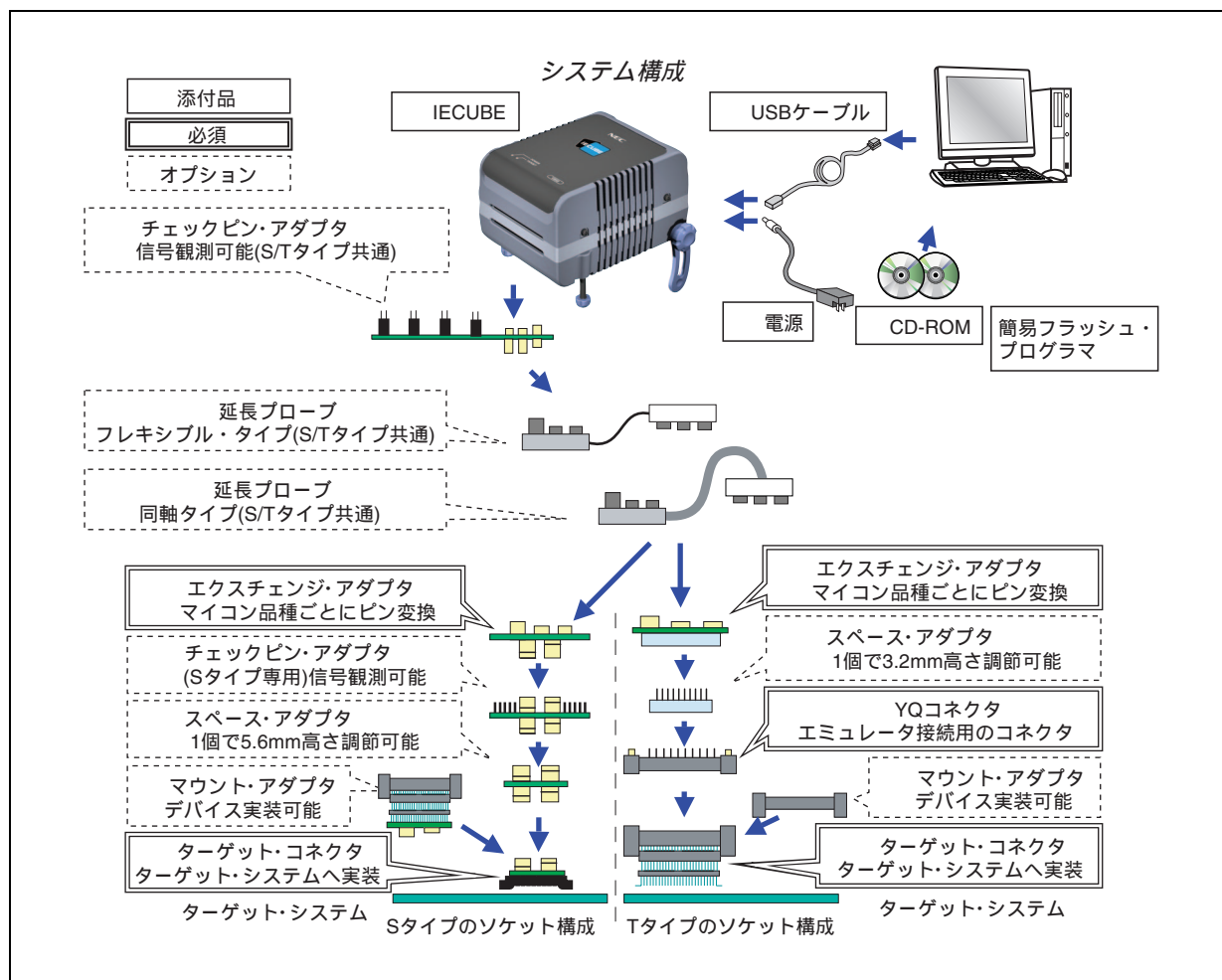

図A - 2 システム構成 (QB-V850ESJX3Hを使用する場合) (2/2)

ホスト・マシン (PC-9821シリーズ, IBM-PC/AT互換機)
 デバッグ, USBドライバ, マニュアルなど (ID850QB Disk, Accessory Disk^{注1})
 USBインタフェース・ケーブル
 ACアダプタ
 インサートキット・エミュレータ (QB-V850ESJX3H)
 チェックピン・アダプタ (S/Tタイプ共通) (QB-144-CA-01) (オプション)
 延長プローブ・フレキシブル・タイプ (S/Tタイプ共通) (QB-144-EP-02S) (オプション)
 延長プローブ同軸タイプ (S/Tタイプ共通) (QB-144-EP-01S) (オプション)
 エクスチェンジ・アダプタ^{注2} (Sタイプ: QB-100GC-EA-04S (GCパッケージ用), QB-128GF-EA-01S (GFパッケージ用), Tタイプ: QB-100GC-EA-05T (GCパッケージ用), QB-128GF-EA-02T (GFパッケージ用))
 チェックピン・アダプタ^{注3} (Sタイプのみ: QB-100-CA-01S (GCパッケージ用), QB-128-CA-01S (GFパッケージ用)) (オプション)
 スペース・アダプタ^{注3} (Sタイプ: QB-100-SA-01S (GCパッケージ用), QB-144-SA-01S (GFパッケージ用), Tタイプ: QB-100GC-YS-01T (GCパッケージ用), QB-128GF-YS-01T (GFパッケージ用)) (オプション)
 YQコネクタ^{注2} (Tタイプのみ) (QB-100GC-YQ-01T (GCパッケージ用), QB-128GF-YQ-01T (GFパッケージ用))
 マウント・アダプタ (Sタイプ: QB-100GC-MA-01S (GCパッケージ用), QB-128GF-MA-01S (GFパッケージ用), Tタイプ: QB-100GC-HQ-01T (GCパッケージ用), QB-128GF-HQ-01T (GFパッケージ用)) (オプション)
 ターゲット・コネクタ^{注2} (Sタイプ: QB-100GC-TC-01S (GCパッケージ用), QB-128GF-TC-01S (GFパッケージ用), Tタイプ: QB-100GC-NQ-01T (GCパッケージ用), QB-128GF-NQ-01T (GFパッケージ用))
 ターゲット・システム

注1. デバイス・ファイルはルネサス エレクトロニクスのホームページから入手してください。

<http://www2.renesas.com/micro/ja/ods/index.html>

2. オーダ品名によっては、添付品となります。

- ・ QB-V850ESJX3H-ZZZでオーダーした場合
エクスチェンジ・アダプタ, ターゲット・コネクタは添付されていません。
- ・ QB-V850ESJX3H-S100GCでオーダーした場合
QB-100GC-EA-04S, QB-100GC-TC-01Sが添付されています。
- ・ QB-V850ESJX3H-S128GFでオーダーした場合
QB-128GF-EA-01S, QB-128GF-TC-01Sが添付されています。
- ・ QB-V850ESJX3H-T100GCでオーダーした場合
QB-100GC-EA-05T, QB-100GC-YQ-01T, QB-100GC-NQ-01Tが添付されています。
- ・ QB-V850ESJX3H-T128GFでオーダーした場合
QB-128GF-EA-02T, QB-128GF-YQ-01T, QB-128GF-NQ-01Tが添付されています。

3. と の両方を使用する場合, と の接続順序が逆でも接続できます。

| | |
|---|---|
| QB-V850ESJX3H ^注 インサーキット・エミュレータ | V850ES/JG3-H, V850ES/JH3-Hを使用する応用システムを開発する際に、ハードウェア、ソフトウェアをデバッグするためのインサーキット・エミュレータです。統合デバッガ ID850QBに対応しています。電源ユニット、エミュレーション・プローブと組み合わせて使用します。ホスト・マシンとの接続は、USBを使用します。 |
| USBインタフェース・ケーブル | ホスト・マシンとQB-V850ESJX3Hを接続するケーブルです。 |
| ACアダプタ | ACプラグ差し替えて100～240 Vに対応可能です。 |
| QB-100GC-EA-04S QB-128GF-EA-01S QB-100GC-EA-05T QB-128GF-EA-02T エクステンジ・アダプタ | ピン変換を行うアダプタです。 ・QB-100GC-EA-04S：100ピン・プラスチックLQFP（GC-UEUタイプ）用 ・QB-128GF-EA-01S：128ピン・プラスチックLQFP（GF-GATタイプ）用 ・QB-100GC-EA-05T：100ピン・プラスチックLQFP（GC-UEUタイプ）用 ・QB-128GF-EA-02T：128ピン・プラスチックLQFP（GF-GATタイプ）用 |
| QB-100-CA-01S QB-128-CA-01S （Sタイプのみ） チェックピン・アダプタ | オシロスコープなどで波形観測を行うときに使用するアダプタです。 ・QB-100-CA-01S：100ピン・プラスチックLQFP（GC-UEUタイプ）用 ・QB-128-CA-01S：128ピン・プラスチックLQFP（GF-GATタイプ）用 |
| QB-100-SA-01S QB-144-SA-01S QB-100GC-YS-01T QB-128GF-YS-01T スペース・アダプタ | 高さ調節用アダプタです。 ・QB-100-SA-01S：100ピン・プラスチックLQFP（GC-UEUタイプ）用 ・QB-144-SA-01S：128ピン・プラスチックLQFP（GF-GATタイプ）用 ・QB-100GC-YS-01T：100ピン・プラスチックLQFP（GC-UEUタイプ）用 ・QB-128GF-YS-01T：128ピン・プラスチックLQFP（GF-GATタイプ）用 |
| QB-100GC-YQ-01T QB-128GF-YQ-01T （Tタイプのみ） YQコネクタ | ターゲット・コネクタとエクステンジ・アダプタを接続する変換アダプタ ・QB-100GC-YQ-01T：100ピン・プラスチックLQFP（GC-UEUタイプ）用 ・QB-128GF-YQ-01T：128ピン・プラスチックLQFP（GF-GATタイプ）用 |
| QB-100GC-MA-01S QB-128GF-MA-01S QB-100GC-HQ-01T QB-128GF-HQ-01T マウント・アダプタ | V850ES/JG3-H, V850ES/JH3-Hをソケット実装するためのアダプタです。 ・QB-100GC-MA-01S：100ピン・プラスチックLQFP（GC-UEUタイプ）用 ・QB-128GF-MA-01S：128ピン・プラスチックLQFP（GF-GATタイプ）用 ・QB-100GC-HQ-01T：100ピン・プラスチックLQFP（GC-UEUタイプ）用 ・QB-128GF-HQ-01T：128ピン・プラスチックLQFP（GF-GATタイプ）用 |
| QB-100GC-TC-01S QB-128GF-TC-01S QB-100GC-NQ-01T QB-128GF-NQ-01T ターゲット・コネクタ | ターゲット・システム上へ半田付けするコネクタです。 ・QB-100GC-TC-01S：100ピン・プラスチックLQFP（GC-UEUタイプ）用 ・QB-128GF-TC-01S：128ピン・プラスチックLQFP（GF-GATタイプ）用 ・QB-100GC-NQ-01T：100ピン・プラスチックLQFP（GC-UEUタイプ）用 ・QB-128GF-NQ-01T：128ピン・プラスチックLQFP（GF-GATタイプ）用 |

注 QB-V850ESJX3Hは、電源ユニット、USBインタフェース・ケーブルとフラッシュ・メモリ・プログラマ（MINICUBE2）を添付しています。また、コントロール・ソフトウェアとして、統合デバッガ ID850QBを添付しています。

備考 表内の番号は図A - 2の番号に対応しています。

A. 4.2 MINICUBE QB-V850MINIを使用する場合

(1) MINICUBEを使用してのオンチップ・エミュレーション

MINICUBEとホスト・マシン (PC-9821シリーズ, PC/AT互換機) を接続して使用する場合のシステム構成を次に示します。

図A-3 オンチップ・エミュレーション・システム構成例

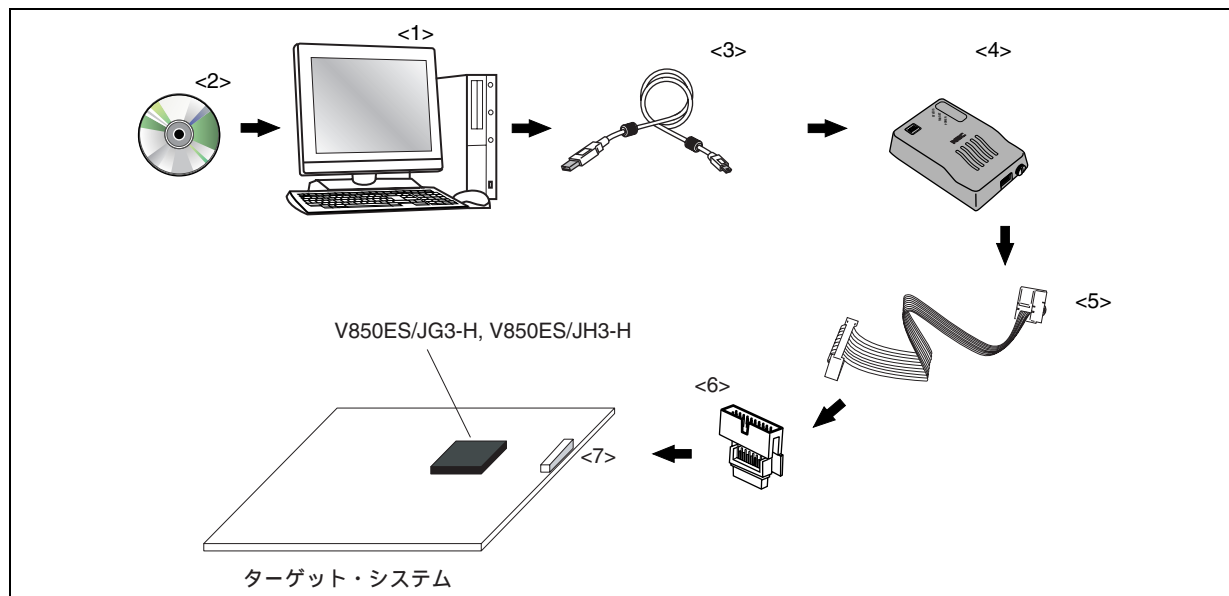

| | |
|---|--|
| <1> ホスト・マシン | USBポート搭載品。 |
| <2> CD-ROM ^{注1} | CD-ROM形式で統合デバッグ ID850QB, N-Wire Checker, デバイス・ドライバ, ドキュメントなどが含まれています。MINICUBEに添付されています。 |
| <3> USBインタフェース・ケーブル | ホスト・マシンとMINICUBEを接続するUSB対応のケーブルです。MINICUBEに添付されています。ケーブルの長さは約2 mです。 |
| <4> MINICUBE オンチップ・デバッグ・エミュレータ | V850ES/JG3-H, V850ES/JH3-Hを使用する応用システムを開発する際に, ハードウェア, ソフトウェアをデバッグするためのオンチップ・エミュレータです。統合デバッグ ID850QBに対応しています。 |
| <5> OCDケーブル | MINICUBEとターゲット・システムを接続するケーブルです。MINICUBEに添付されています。ケーブルの長さは約20 cmです。 |
| <6> コネクタ変換ボード KEL Adaptor | MINICUBEに添付されています。 |
| <7> MINICUBE接続コネクタ KELコネクタ ^{注2} | 8830E-026-170S (MINICUBEに添付されています) 8830E-026-170L (別売品) |

注1. デバイス・ファイルはルネサス エレクトロニクスホームページから入手してください。

<http://www2.renesas.com/micro/ja/ods/index.html>

2. ケル株式会社の製品です。

備考 表内の番号は図A-3の番号に対応しています。

A. 4.3 MINICUBE2 QB-MINI2を使用する場合

MINICUBE2とホスト・マシン（PC-9821シリーズ，PC/AT互換機）を接続して使用する場合のシステム構成を次に示します。

図A - 4 オンチップ・エミュレーション・システム構成例

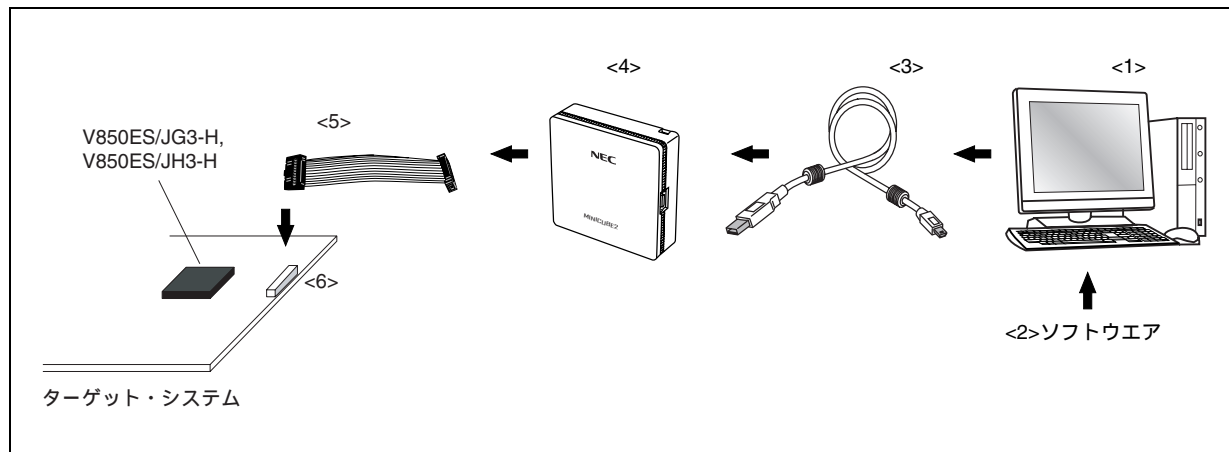

| | |
|------------------------------------|---|
| <1> ホスト・マシン | USBポート搭載品。 |
| <2> ソフトウェア | 統合デバッガ ID850QB, デバイス・ファイルなどです。 ルネサス エレクトロニクスのホームページから入手してください http://www2.renesas.com/micro/ja/ods/index.html |
| <3>USBインタフェース・ケーブル | ホスト・マシンとMINICUBEを接続するUSB対応のケーブルです。MINICUBEに添付しています。ケーブルの長さは約2 mです。 |
| <4> MINICUBE2 オンチップ・デバッグ・エミュレータ | V850ES/JG3-H, V850ES/JH3-Hを使用する応用システムを開発する際に，ハードウェア，ソフトウェアをデバッグするためのオンチップ・エミュレータです。統合デバッガID850QBに対応しています。 |
| <5> 16pinターゲット・ケーブル | MINICUBE2とターゲット・システムを接続するケーブルです。 MINICUBEに添付されています。ケーブルの長さは約15 cmです。 |
| <6>ターゲット・コネクタ（別売品） | 2.54 mmピッチの16ピン汎用コネクタを使用してください。 |

備考 表内の番号は図A - 4の番号に対応しています。

A.5 デバッグ用ツール(ソフトウェア)

| | |
|-------------------|--|
| ID850QB 統合デバッガ | V850シリーズ用のインサーキット・エミュレータに対応したデバッガです。ID850QBは、Windowsベースのソフトウェアです。 C言語対応のデバッグ機能を強化しており、ソース・プログラムや逆アセンブル表示、メモリ表示をトレース結果に連動させるウインドウ統合機能を使用することにより、トレース結果をソース・プログラムと対応させて表示することもできます。 デバイス・ファイルと組み合わせて使用します。 |
| | オーダ名称： $\mu S \times \times \times \times$ ID703000-QB (ID850QB) |

備考 オーダ名称の $\times \times \times \times$ は、使用するホスト・マシン、OSにより異なります。

$\mu S \times \times \times \times$ ID703000-QB

| $\times \times \times \times$ | ホスト・マシン | OS | 供給媒体 |
|-------------------------------|--------------|------------|--------|
| AB17 | PC-9800シリーズ, | 日本語Windows | CD-ROM |
| BB17 | IBM PC/AT互換機 | 英語Windows | |

A.6 組み込み用ソフトウェア

| | |
|------------------------------|---|
| RX850, RX850 Pro リアルタイムOS | μ ITRON3.0仕様に準拠したリアルタイムOSです。 複数の情報テーブルを作成するためのツール(コンフィギュレータ)を添付しています。 RX850よりRX850 Proの方が多機能になっています。 |
| | オーダ名称： $\mu S \times \times \times \times$ RX703000- (RX850) $\mu S \times \times \times \times$ RX703100- (RX850 Pro) |
| RX-FS850 (ファイル・システム) | FATファイル・システム機能です。 CD-ROMファイル・システム機能をサポートしたファイル・システムです。 リアルタイムOS RX850 Proと共に使用します。 |

注意 RX850, RX850 Proを購入する際、事前に購入申込書にご記入のうえ、使用許諾契約書を締結してください。

備考 オーダ名称の $\times \times \times \times$ および は、使用するホスト・マシン、OSなどにより異なります。

$\mu S \times \times \times \times$ RX703000-

$\mu S \times \times \times \times$ RX703100-

| | 製品概要 | 量産時使用数量の上限 |
|------|-----------|---------------------|
| 001 | 評価用オブジェクト | 量産品には使用しないでください。 |
| 100K | 量産用オブジェクト | 10万個 |
| 001M | | 100万個 |
| 010M | | 1000万個 |
| S01 | ソース・プログラム | 量産用オブジェクトのソース・プログラム |

| $\times \times \times \times$ | ホスト・マシン | OS | 供給媒体 |
|-------------------------------|--------------|----------------------|--------|
| AB17 | PC-9800シリーズ, | 日本語Windows | CD-ROM |
| BB17 | IBM PC/AT互換機 | 英語Windows | |
| 3K17 | SPARCstation | Solaris (Rel. 2.5.1) | |

A.7 フラッシュ・メモリ書き込み用ツール

| | |
|--|--|
| Flashpro V (型番 PG-FP5) フラッシュ・プログラマ | フラッシュ・メモリ内蔵マイコン専用のフラッシュ・プログラマです。 |
| QB-MINI2 (MINICUBE2) | プログラミング機能付きオンチップ・デバッグ・エミュレータです。 |
| FA-100GC-UEU-B FA-128GF-GAT-B フラッシュ・メモリ書き込み用アダプタ | フラッシュ・メモリ書き込み用アダプタです (未配線)。Flashpro Vに接続して使用します。 ・ FA-100GC-UEU-B : 100ピン・プラスチックLQFP (GC-UEUタイプ) 用 ・ FA-128GF-GAT-B : 128ピン・プラスチックLQFP (GF-GATタイプ) 用 |

備考 FA-100GC-UEU-B, FA-128GF-GAT-Bは、株式会社内藤電誠町田製作所の製品です。

問い合わせ先：株式会社内藤電誠町田製作所 (TEL (042) 750-4172)

付録B V850ES/Jx3-HとV850ES/Jx3との主な違い

表B - 1 V850ES/Jx3-HとV850ES/Jx3との主な違い

| 主な差異点 | V850ES/Jx3-H | V850ES/Jx3 |
|----------------------|------------------------|------------------------|
| 最小命令実行時間 | 20.8 ns (48 MHz動作時) | 31.25 ns (32 MHz動作時) |
| 16ビット・タイマ | TAA (TMPの高機能型) | TMP |
| | TAB (TMQの高機能型) | TMQ |
| | TMT (エンコーダ・タイマ) | なし |
| 時計タイマ機能 | RTC (ハードウェア・カウンタ内蔵) | WT (ハードウェア・カウンタ非内蔵) |
| モータ制御機能 | あり | なし |
| USBインタフェース | ファンクション | なし |
| アシンクロナス・シリアル・インタフェース | UARTC (UARTAの高機能型) | UARTA |
| パッケージ | 100ピン LQFP | 100ピン LQFP |
| | 128ピン LQFP | 144ピン LQFP |

付録C レジスタ索引

(1/35)

| 略号 | 名称 | ユニット | ページ |
|-----------|------------------------------|------|------|
| ADA0CR0 | A/D変換結果レジスタ0 | ADC | 696 |
| ADA0CR0H | A/D変換結果レジスタ0H | ADC | 696 |
| ADA0CR1 | A/D変換結果レジスタ1 | ADC | 696 |
| ADA0CR1H | A/D変換結果レジスタ1H | ADC | 696 |
| ADA0CR2 | A/D変換結果レジスタ2 | ADC | 696 |
| ADA0CR2H | A/D変換結果レジスタ2H | ADC | 696 |
| ADA0CR3 | A/D変換結果レジスタ3 | ADC | 696 |
| ADA0CR3H | A/D変換結果レジスタ3H | ADC | 696 |
| ADA0CR4 | A/D変換結果レジスタ4 | ADC | 696 |
| ADA0CR4H | A/D変換結果レジスタ4H | ADC | 696 |
| ADA0CR5 | A/D変換結果レジスタ5 | ADC | 696 |
| ADA0CR5H | A/D変換結果レジスタ5H | ADC | 696 |
| ADA0CR6 | A/D変換結果レジスタ6 | ADC | 696 |
| ADA0CR6H | A/D変換結果レジスタ6H | ADC | 696 |
| ADA0CR7 | A/D変換結果レジスタ7 | ADC | 696 |
| ADA0CR7H | A/D変換結果レジスタ7H | ADC | 696 |
| ADA0CR8 | A/D変換結果レジスタ8 | ADC | 696 |
| ADA0CR8H | A/D変換結果レジスタ8H | ADC | 696 |
| ADA0CR9 | A/D変換結果レジスタ9 | ADC | 696 |
| ADA0CR9H | A/D変換結果レジスタ9H | ADC | 696 |
| ADA0CR10 | A/D変換結果レジスタ10 | ADC | 696 |
| ADA0CR10H | A/D変換結果レジスタ10H | ADC | 696 |
| ADA0CR11 | A/D変換結果レジスタ11 | ADC | 696 |
| ADA0CR11H | A/D変換結果レジスタ11H | ADC | 696 |
| ADA0M0 | A/Dコンバータ・モード・レジスタ0 | ADC | 689 |
| ADA0M1 | A/Dコンバータ・モード・レジスタ1 | ADC | 691 |
| ADA0M2 | A/Dコンバータ・モード・レジスタ2 | ADC | 694 |
| ADA0PFM | パワー・フェイル比較モード・レジスタ | ADC | 698 |
| ADA0PFT | パワー・フェイル比較しきい値レジスタ | ADC | 699 |
| ADA0S | A/Dコンバータ・チャンネル指定レジスタ | ADC | 695 |
| ADIC | 割り込み制御レジスタ | INTC | 1300 |
| AWC | アドレス・ウェイト・コントロール・レジスタ | BCU | 195 |
| BCC | バス・サイクル・コントロール・レジスタ | BCU | 196 |
| BPC | 周辺I/O領域セレクト制御レジスタ | BCU | 94 |
| BRGINTE | ブリッジ割り込み・イネーブル・レジスタ | USBF | 1185 |
| BRGINTT | ブリッジ割り込み・コントロール・レジスタ | USBF | 1184 |
| BSC | バス・サイズ・コンフィギュレーション・レジスタ | BCU | 184 |
| C0BRP | CAN0モジュール・ビット・レート・プリスケラ・レジスタ | CAN | 971 |
| C0BTR | CAN0モジュール・ビット・レート・レジスタ | CAN | 972 |

| 略号 | 名称 | ユニット | ページ |
|-----------|------------------------------|------|-----|
| COCTRL | CAN0モジュール制御レジスタ | CAN | 961 |
| COERC | CAN0モジュール・エラー・カウンタ・レジスタ | CAN | 967 |
| COGMABT | CAN0グローバル自動ブロック送信制御レジスタ | CAN | 956 |
| COGMABTD | CAN0グローバル自動ブロック送信遅延設定レジスタ | CAN | 958 |
| COGMCS | CAN0グローバル・クロック選択レジスタ | CAN | 955 |
| COGMCTRL | CAN0グローバル制御レジスタ | CAN | 953 |
| COIE | CAN0モジュール割り込み許可レジスタ | CAN | 968 |
| COINFO | CAN0モジュール情報レジスタ | CAN | 966 |
| COINTS | CAN0モジュール割り込みステータス・レジスタ | CAN | 970 |
| COLEC | CAN0モジュール最終エラー情報レジスタ | CAN | 965 |
| COLIPT | CAN0モジュール最終受信ポインタ・レジスタ | CAN | 974 |
| COLOPT | CAN0モジュール最終送信ポインタ・レジスタ | CAN | 976 |
| COMASK1H | CAN0モジュール・マスク1レジスタH | CAN | 959 |
| COMASK1L | CAN0モジュール・マスク1レジスタL | CAN | 959 |
| COMASK2H | CAN0モジュール・マスク2レジスタH | CAN | 959 |
| COMASK2L | CAN0モジュール・マスク2レジスタL | CAN | 959 |
| COMASK3H | CAN0モジュール・マスク3レジスタH | CAN | 960 |
| COMASK3L | CAN0モジュール・マスク3レジスタL | CAN | 960 |
| COMASK4H | CAN0モジュール・マスク4レジスタH | CAN | 960 |
| COMASK4L | CAN0モジュール・マスク4レジスタL | CAN | 960 |
| COMCONF00 | CAN0メッセージ・コンフィギュレーション・レジスタ00 | CAN | 983 |
| COMCONF01 | CAN0メッセージ・コンフィギュレーション・レジスタ01 | CAN | 983 |
| COMCONF02 | CAN0メッセージ・コンフィギュレーション・レジスタ02 | CAN | 983 |
| COMCONF03 | CAN0メッセージ・コンフィギュレーション・レジスタ03 | CAN | 983 |
| COMCONF04 | CAN0メッセージ・コンフィギュレーション・レジスタ04 | CAN | 983 |
| COMCONF05 | CAN0メッセージ・コンフィギュレーション・レジスタ05 | CAN | 983 |
| COMCONF06 | CAN0メッセージ・コンフィギュレーション・レジスタ06 | CAN | 983 |
| COMCONF07 | CAN0メッセージ・コンフィギュレーション・レジスタ07 | CAN | 983 |
| COMCONF08 | CAN0メッセージ・コンフィギュレーション・レジスタ08 | CAN | 983 |
| COMCONF09 | CAN0メッセージ・コンフィギュレーション・レジスタ09 | CAN | 983 |
| COMCONF10 | CAN0メッセージ・コンフィギュレーション・レジスタ10 | CAN | 983 |
| COMCONF11 | CAN0メッセージ・コンフィギュレーション・レジスタ11 | CAN | 983 |
| COMCONF12 | CAN0メッセージ・コンフィギュレーション・レジスタ12 | CAN | 983 |
| COMCONF13 | CAN0メッセージ・コンフィギュレーション・レジスタ13 | CAN | 983 |
| COMCONF14 | CAN0メッセージ・コンフィギュレーション・レジスタ14 | CAN | 983 |
| COMCONF15 | CAN0メッセージ・コンフィギュレーション・レジスタ15 | CAN | 983 |
| COMCONF16 | CAN0メッセージ・コンフィギュレーション・レジスタ16 | CAN | 983 |
| COMCONF17 | CAN0メッセージ・コンフィギュレーション・レジスタ17 | CAN | 983 |
| COMCONF18 | CAN0メッセージ・コンフィギュレーション・レジスタ18 | CAN | 983 |
| COMCONF19 | CAN0メッセージ・コンフィギュレーション・レジスタ19 | CAN | 983 |
| COMCONF20 | CAN0メッセージ・コンフィギュレーション・レジスタ20 | CAN | 983 |
| COMCONF21 | CAN0メッセージ・コンフィギュレーション・レジスタ21 | CAN | 983 |
| COMCONF22 | CAN0メッセージ・コンフィギュレーション・レジスタ22 | CAN | 983 |
| COMCONF23 | CAN0メッセージ・コンフィギュレーション・レジスタ23 | CAN | 983 |

| 略号 | 名称 | ユニット | ページ |
|------------|------------------------------|------|-----|
| COMCONF24 | CAN0メッセージ・コンフィギュレーション・レジスタ24 | CAN | 983 |
| COMCONF25 | CAN0メッセージ・コンフィギュレーション・レジスタ25 | CAN | 983 |
| COMCONF26 | CAN0メッセージ・コンフィギュレーション・レジスタ26 | CAN | 983 |
| COMCONF27 | CAN0メッセージ・コンフィギュレーション・レジスタ27 | CAN | 983 |
| COMCONF28 | CAN0メッセージ・コンフィギュレーション・レジスタ28 | CAN | 983 |
| COMCONF29 | CAN0メッセージ・コンフィギュレーション・レジスタ29 | CAN | 983 |
| COMCONF30 | CAN0メッセージ・コンフィギュレーション・レジスタ30 | CAN | 983 |
| COMCONF31 | CAN0メッセージ・コンフィギュレーション・レジスタ31 | CAN | 983 |
| COMCTRL00 | CAN0メッセージ制御レジスタ00 | CAN | 986 |
| COMCTRL01 | CAN0メッセージ制御レジスタ01 | CAN | 986 |
| COMCTRL02 | CAN0メッセージ制御レジスタ02 | CAN | 986 |
| COMCTRL03 | CAN0メッセージ制御レジスタ03 | CAN | 986 |
| COMCTRL04 | CAN0メッセージ制御レジスタ04 | CAN | 986 |
| COMCTRL05 | CAN0メッセージ制御レジスタ05 | CAN | 986 |
| COMCTRL06 | CAN0メッセージ制御レジスタ06 | CAN | 986 |
| COMCTRL07 | CAN0メッセージ制御レジスタ07 | CAN | 986 |
| COMCTRL08 | CAN0メッセージ制御レジスタ08 | CAN | 986 |
| COMCTRL09 | CAN0メッセージ制御レジスタ09 | CAN | 986 |
| COMCTRL10 | CAN0メッセージ制御レジスタ10 | CAN | 986 |
| COMCTRL11 | CAN0メッセージ制御レジスタ11 | CAN | 986 |
| COMCTRL12 | CAN0メッセージ制御レジスタ12 | CAN | 986 |
| COMCTRL13 | CAN0メッセージ制御レジスタ13 | CAN | 986 |
| COMCTRL14 | CAN0メッセージ制御レジスタ14 | CAN | 986 |
| COMCTRL15 | CAN0メッセージ制御レジスタ15 | CAN | 986 |
| COMCTRL16 | CAN0メッセージ制御レジスタ16 | CAN | 986 |
| COMCTRL17 | CAN0メッセージ制御レジスタ17 | CAN | 986 |
| COMCTRL18 | CAN0メッセージ制御レジスタ18 | CAN | 986 |
| COMCTRL19 | CAN0メッセージ制御レジスタ19 | CAN | 986 |
| COMCTRL20 | CAN0メッセージ制御レジスタ20 | CAN | 986 |
| COMCTRL21 | CAN0メッセージ制御レジスタ21 | CAN | 986 |
| COMCTRL22 | CAN0メッセージ制御レジスタ22 | CAN | 986 |
| COMCTRL23 | CAN0メッセージ制御レジスタ23 | CAN | 986 |
| COMCTRL24 | CAN0メッセージ制御レジスタ24 | CAN | 986 |
| COMCTRL25 | CAN0メッセージ制御レジスタ25 | CAN | 986 |
| COMCTRL26 | CAN0メッセージ制御レジスタ26 | CAN | 986 |
| COMCTRL27 | CAN0メッセージ制御レジスタ27 | CAN | 986 |
| COMCTRL28 | CAN0メッセージ制御レジスタ28 | CAN | 986 |
| COMCTRL29 | CAN0メッセージ制御レジスタ29 | CAN | 986 |
| COMCTRL30 | CAN0メッセージ制御レジスタ30 | CAN | 986 |
| COMCTRL31 | CAN0メッセージ制御レジスタ31 | CAN | 986 |
| COMDATA000 | CAN0メッセージ・データ・バイト0レジスタ00 | CAN | 980 |
| COMDATA001 | CAN0メッセージ・データ・バイト0レジスタ01 | CAN | 980 |
| COMDATA002 | CAN0メッセージ・データ・バイト0レジスタ02 | CAN | 980 |
| COMDATA003 | CAN0メッセージ・データ・バイト0レジスタ03 | CAN | 980 |

| 略号 | 名称 | ユニット | ページ |
|-------------|---------------------------|------|-----|
| COMDATA004 | CAN0メッセージ・データ・バイト0レジスタ04 | CAN | 980 |
| COMDATA005 | CAN0メッセージ・データ・バイト0レジスタ05 | CAN | 980 |
| COMDATA006 | CAN0メッセージ・データ・バイト0レジスタ06 | CAN | 980 |
| COMDATA007 | CAN0メッセージ・データ・バイト0レジスタ07 | CAN | 980 |
| COMDATA008 | CAN0メッセージ・データ・バイト0レジスタ08 | CAN | 980 |
| COMDATA009 | CAN0メッセージ・データ・バイト0レジスタ09 | CAN | 980 |
| COMDATA010 | CAN0メッセージ・データ・バイト0レジスタ10 | CAN | 980 |
| COMDATA0100 | CAN0メッセージ・データ・バイト01レジスタ00 | CAN | 980 |
| COMDATA0101 | CAN0メッセージ・データ・バイト01レジスタ01 | CAN | 980 |
| COMDATA0102 | CAN0メッセージ・データ・バイト01レジスタ02 | CAN | 980 |
| COMDATA0103 | CAN0メッセージ・データ・バイト01レジスタ03 | CAN | 980 |
| COMDATA0104 | CAN0メッセージ・データ・バイト01レジスタ04 | CAN | 980 |
| COMDATA0105 | CAN0メッセージ・データ・バイト01レジスタ05 | CAN | 980 |
| COMDATA0106 | CAN0メッセージ・データ・バイト01レジスタ06 | CAN | 980 |
| COMDATA0107 | CAN0メッセージ・データ・バイト01レジスタ07 | CAN | 980 |
| COMDATA0108 | CAN0メッセージ・データ・バイト01レジスタ08 | CAN | 980 |
| COMDATA0109 | CAN0メッセージ・データ・バイト01レジスタ09 | CAN | 980 |
| COMDATA011 | CAN0メッセージ・データ・バイト0レジスタ11 | CAN | 980 |
| COMDATA0110 | CAN0メッセージ・データ・バイト01レジスタ10 | CAN | 980 |
| COMDATA0111 | CAN0メッセージ・データ・バイト01レジスタ11 | CAN | 980 |
| COMDATA0112 | CAN0メッセージ・データ・バイト01レジスタ12 | CAN | 980 |
| COMDATA0113 | CAN0メッセージ・データ・バイト01レジスタ13 | CAN | 980 |
| COMDATA0114 | CAN0メッセージ・データ・バイト01レジスタ14 | CAN | 980 |
| COMDATA0115 | CAN0メッセージ・データ・バイト01レジスタ15 | CAN | 980 |
| COMDATA0116 | CAN0メッセージ・データ・バイト01レジスタ16 | CAN | 980 |
| COMDATA0117 | CAN0メッセージ・データ・バイト01レジスタ17 | CAN | 980 |
| COMDATA0118 | CAN0メッセージ・データ・バイト01レジスタ18 | CAN | 980 |
| COMDATA0119 | CAN0メッセージ・データ・バイト01レジスタ19 | CAN | 980 |
| COMDATA012 | CAN0メッセージ・データ・バイト0レジスタ12 | CAN | 980 |
| COMDATA0120 | CAN0メッセージ・データ・バイト01レジスタ20 | CAN | 980 |
| COMDATA0121 | CAN0メッセージ・データ・バイト01レジスタ21 | CAN | 980 |
| COMDATA0122 | CAN0メッセージ・データ・バイト01レジスタ22 | CAN | 980 |
| COMDATA0123 | CAN0メッセージ・データ・バイト01レジスタ23 | CAN | 980 |
| COMDATA0124 | CAN0メッセージ・データ・バイト01レジスタ24 | CAN | 980 |
| COMDATA0125 | CAN0メッセージ・データ・バイト01レジスタ25 | CAN | 980 |
| COMDATA0126 | CAN0メッセージ・データ・バイト01レジスタ26 | CAN | 980 |
| COMDATA0127 | CAN0メッセージ・データ・バイト01レジスタ27 | CAN | 980 |
| COMDATA0128 | CAN0メッセージ・データ・バイト01レジスタ28 | CAN | 980 |
| COMDATA0129 | CAN0メッセージ・データ・バイト01レジスタ29 | CAN | 980 |
| COMDATA013 | CAN0メッセージ・データ・バイト0レジスタ13 | CAN | 980 |
| COMDATA0130 | CAN0メッセージ・データ・バイト01レジスタ30 | CAN | 980 |
| COMDATA0131 | CAN0メッセージ・データ・バイト01レジスタ31 | CAN | 980 |
| COMDATA014 | CAN0メッセージ・データ・バイト0レジスタ14 | CAN | 980 |
| COMDATA015 | CAN0メッセージ・データ・バイト0レジスタ15 | CAN | 980 |

| 略号 | 名称 | ユニット | ページ |
|------------|--------------------------|------|-----|
| COMDATA016 | CAN0メッセージ・データ・バイト0レジスタ16 | CAN | 980 |
| COMDATA017 | CAN0メッセージ・データ・バイト0レジスタ17 | CAN | 980 |
| COMDATA018 | CAN0メッセージ・データ・バイト0レジスタ18 | CAN | 980 |
| COMDATA019 | CAN0メッセージ・データ・バイト0レジスタ19 | CAN | 980 |
| COMDATA020 | CAN0メッセージ・データ・バイト0レジスタ20 | CAN | 980 |
| COMDATA021 | CAN0メッセージ・データ・バイト0レジスタ21 | CAN | 980 |
| COMDATA022 | CAN0メッセージ・データ・バイト0レジスタ22 | CAN | 980 |
| COMDATA023 | CAN0メッセージ・データ・バイト0レジスタ23 | CAN | 980 |
| COMDATA024 | CAN0メッセージ・データ・バイト0レジスタ24 | CAN | 980 |
| COMDATA025 | CAN0メッセージ・データ・バイト0レジスタ25 | CAN | 980 |
| COMDATA026 | CAN0メッセージ・データ・バイト0レジスタ26 | CAN | 980 |
| COMDATA027 | CAN0メッセージ・データ・バイト0レジスタ27 | CAN | 980 |
| COMDATA028 | CAN0メッセージ・データ・バイト0レジスタ28 | CAN | 980 |
| COMDATA029 | CAN0メッセージ・データ・バイト0レジスタ29 | CAN | 980 |
| COMDATA030 | CAN0メッセージ・データ・バイト0レジスタ30 | CAN | 980 |
| COMDATA031 | CAN0メッセージ・データ・バイト0レジスタ31 | CAN | 980 |
| COMDATA100 | CAN0メッセージ・データ・バイト1レジスタ00 | CAN | 980 |
| COMDATA101 | CAN0メッセージ・データ・バイト1レジスタ01 | CAN | 980 |
| COMDATA102 | CAN0メッセージ・データ・バイト1レジスタ02 | CAN | 980 |
| COMDATA103 | CAN0メッセージ・データ・バイト1レジスタ03 | CAN | 980 |
| COMDATA104 | CAN0メッセージ・データ・バイト1レジスタ04 | CAN | 980 |
| COMDATA105 | CAN0メッセージ・データ・バイト1レジスタ05 | CAN | 980 |
| COMDATA106 | CAN0メッセージ・データ・バイト1レジスタ06 | CAN | 980 |
| COMDATA107 | CAN0メッセージ・データ・バイト1レジスタ07 | CAN | 980 |
| COMDATA108 | CAN0メッセージ・データ・バイト1レジスタ08 | CAN | 980 |
| COMDATA109 | CAN0メッセージ・データ・バイト1レジスタ09 | CAN | 980 |
| COMDATA110 | CAN0メッセージ・データ・バイト1レジスタ10 | CAN | 980 |
| COMDATA111 | CAN0メッセージ・データ・バイト1レジスタ11 | CAN | 980 |
| COMDATA112 | CAN0メッセージ・データ・バイト1レジスタ12 | CAN | 980 |
| COMDATA113 | CAN0メッセージ・データ・バイト1レジスタ13 | CAN | 980 |
| COMDATA114 | CAN0メッセージ・データ・バイト1レジスタ14 | CAN | 980 |
| COMDATA115 | CAN0メッセージ・データ・バイト1レジスタ15 | CAN | 980 |
| COMDATA116 | CAN0メッセージ・データ・バイト1レジスタ16 | CAN | 980 |
| COMDATA117 | CAN0メッセージ・データ・バイト1レジスタ17 | CAN | 980 |
| COMDATA118 | CAN0メッセージ・データ・バイト1レジスタ18 | CAN | 980 |
| COMDATA119 | CAN0メッセージ・データ・バイト1レジスタ19 | CAN | 980 |
| COMDATA120 | CAN0メッセージ・データ・バイト1レジスタ20 | CAN | 980 |
| COMDATA121 | CAN0メッセージ・データ・バイト1レジスタ21 | CAN | 980 |
| COMDATA122 | CAN0メッセージ・データ・バイト1レジスタ22 | CAN | 980 |
| COMDATA123 | CAN0メッセージ・データ・バイト1レジスタ23 | CAN | 980 |
| COMDATA124 | CAN0メッセージ・データ・バイト1レジスタ24 | CAN | 980 |
| COMDATA125 | CAN0メッセージ・データ・バイト1レジスタ25 | CAN | 980 |
| COMDATA126 | CAN0メッセージ・データ・バイト1レジスタ26 | CAN | 980 |
| COMDATA127 | CAN0メッセージ・データ・バイト1レジスタ27 | CAN | 980 |

| 略号 | 名称 | ユニット | ページ |
|-------------|---------------------------|------|-----|
| COMDATA128 | CAN0メッセージ・データ・バイト1レジスタ28 | CAN | 980 |
| COMDATA129 | CAN0メッセージ・データ・バイト1レジスタ29 | CAN | 980 |
| COMDATA130 | CAN0メッセージ・データ・バイト1レジスタ30 | CAN | 980 |
| COMDATA131 | CAN0メッセージ・データ・バイト1レジスタ31 | CAN | 980 |
| COMDATA200 | CAN0メッセージ・データ・バイト2レジスタ00 | CAN | 980 |
| COMDATA201 | CAN0メッセージ・データ・バイト2レジスタ01 | CAN | 980 |
| COMDATA202 | CAN0メッセージ・データ・バイト2レジスタ02 | CAN | 980 |
| COMDATA203 | CAN0メッセージ・データ・バイト2レジスタ03 | CAN | 980 |
| COMDATA204 | CAN0メッセージ・データ・バイト2レジスタ04 | CAN | 980 |
| COMDATA205 | CAN0メッセージ・データ・バイト2レジスタ05 | CAN | 980 |
| COMDATA206 | CAN0メッセージ・データ・バイト2レジスタ06 | CAN | 980 |
| COMDATA207 | CAN0メッセージ・データ・バイト2レジスタ07 | CAN | 980 |
| COMDATA208 | CAN0メッセージ・データ・バイト2レジスタ08 | CAN | 980 |
| COMDATA209 | CAN0メッセージ・データ・バイト2レジスタ09 | CAN | 980 |
| COMDATA210 | CAN0メッセージ・データ・バイト2レジスタ10 | CAN | 980 |
| COMDATA211 | CAN0メッセージ・データ・バイト2レジスタ11 | CAN | 980 |
| COMDATA212 | CAN0メッセージ・データ・バイト2レジスタ12 | CAN | 980 |
| COMDATA213 | CAN0メッセージ・データ・バイト2レジスタ13 | CAN | 980 |
| COMDATA214 | CAN0メッセージ・データ・バイト2レジスタ14 | CAN | 980 |
| COMDATA215 | CAN0メッセージ・データ・バイト2レジスタ15 | CAN | 980 |
| COMDATA216 | CAN0メッセージ・データ・バイト2レジスタ16 | CAN | 980 |
| COMDATA217 | CAN0メッセージ・データ・バイト2レジスタ17 | CAN | 980 |
| COMDATA218 | CAN0メッセージ・データ・バイト2レジスタ18 | CAN | 980 |
| COMDATA219 | CAN0メッセージ・データ・バイト2レジスタ19 | CAN | 980 |
| COMDATA220 | CAN0メッセージ・データ・バイト2レジスタ20 | CAN | 980 |
| COMDATA221 | CAN0メッセージ・データ・バイト2レジスタ21 | CAN | 980 |
| COMDATA222 | CAN0メッセージ・データ・バイト2レジスタ22 | CAN | 980 |
| COMDATA223 | CAN0メッセージ・データ・バイト2レジスタ23 | CAN | 980 |
| COMDATA224 | CAN0メッセージ・データ・バイト2レジスタ24 | CAN | 980 |
| COMDATA225 | CAN0メッセージ・データ・バイト2レジスタ25 | CAN | 980 |
| COMDATA226 | CAN0メッセージ・データ・バイト2レジスタ26 | CAN | 980 |
| COMDATA227 | CAN0メッセージ・データ・バイト2レジスタ27 | CAN | 980 |
| COMDATA228 | CAN0メッセージ・データ・バイト2レジスタ28 | CAN | 980 |
| COMDATA229 | CAN0メッセージ・データ・バイト2レジスタ29 | CAN | 980 |
| COMDATA230 | CAN0メッセージ・データ・バイト2レジスタ30 | CAN | 980 |
| COMDATA2300 | CAN0メッセージ・データ・バイト23レジスタ00 | CAN | 980 |
| COMDATA2301 | CAN0メッセージ・データ・バイト23レジスタ01 | CAN | 980 |
| COMDATA2302 | CAN0メッセージ・データ・バイト23レジスタ02 | CAN | 980 |
| COMDATA2303 | CAN0メッセージ・データ・バイト23レジスタ03 | CAN | 980 |
| COMDATA2304 | CAN0メッセージ・データ・バイト23レジスタ04 | CAN | 980 |
| COMDATA2305 | CAN0メッセージ・データ・バイト23レジスタ05 | CAN | 980 |
| COMDATA2306 | CAN0メッセージ・データ・バイト23レジスタ06 | CAN | 980 |
| COMDATA2307 | CAN0メッセージ・データ・バイト23レジスタ07 | CAN | 980 |
| COMDATA2308 | CAN0メッセージ・データ・バイト23レジスタ08 | CAN | 980 |

(7/35)

| 略号 | 名称 | ユニット | ページ |
|-------------|---------------------------|------|-----|
| COMDATA2309 | CAN0メッセージ・データ・バイト23レジスタ09 | CAN | 980 |
| COMDATA231 | CAN0メッセージ・データ・バイト2レジスタ31 | CAN | 980 |
| COMDATA2310 | CAN0メッセージ・データ・バイト23レジスタ10 | CAN | 980 |
| COMDATA2311 | CAN0メッセージ・データ・バイト23レジスタ11 | CAN | 980 |
| COMDATA2312 | CAN0メッセージ・データ・バイト23レジスタ12 | CAN | 980 |
| COMDATA2313 | CAN0メッセージ・データ・バイト23レジスタ13 | CAN | 980 |
| COMDATA2314 | CAN0メッセージ・データ・バイト23レジスタ14 | CAN | 980 |
| COMDATA2315 | CAN0メッセージ・データ・バイト23レジスタ15 | CAN | 980 |
| COMDATA2316 | CAN0メッセージ・データ・バイト23レジスタ16 | CAN | 980 |
| COMDATA2317 | CAN0メッセージ・データ・バイト23レジスタ17 | CAN | 980 |
| COMDATA2318 | CAN0メッセージ・データ・バイト23レジスタ18 | CAN | 980 |
| COMDATA2319 | CAN0メッセージ・データ・バイト23レジスタ19 | CAN | 980 |
| COMDATA2320 | CAN0メッセージ・データ・バイト23レジスタ20 | CAN | 980 |
| COMDATA2321 | CAN0メッセージ・データ・バイト23レジスタ21 | CAN | 980 |
| COMDATA2322 | CAN0メッセージ・データ・バイト23レジスタ22 | CAN | 980 |
| COMDATA2323 | CAN0メッセージ・データ・バイト23レジスタ23 | CAN | 980 |
| COMDATA2324 | CAN0メッセージ・データ・バイト23レジスタ24 | CAN | 980 |
| COMDATA2325 | CAN0メッセージ・データ・バイト23レジスタ25 | CAN | 980 |
| COMDATA2326 | CAN0メッセージ・データ・バイト23レジスタ26 | CAN | 980 |
| COMDATA2327 | CAN0メッセージ・データ・バイト23レジスタ27 | CAN | 980 |
| COMDATA2328 | CAN0メッセージ・データ・バイト23レジスタ28 | CAN | 980 |
| COMDATA2329 | CAN0メッセージ・データ・バイト23レジスタ29 | CAN | 980 |
| COMDATA2330 | CAN0メッセージ・データ・バイト23レジスタ30 | CAN | 980 |
| COMDATA2331 | CAN0メッセージ・データ・バイト23レジスタ31 | CAN | 980 |
| COMDATA300 | CAN0メッセージ・データ・バイト3レジスタ00 | CAN | 980 |
| COMDATA301 | CAN0メッセージ・データ・バイト3レジスタ01 | CAN | 980 |
| COMDATA302 | CAN0メッセージ・データ・バイト3レジスタ02 | CAN | 980 |
| COMDATA303 | CAN0メッセージ・データ・バイト3レジスタ03 | CAN | 980 |
| COMDATA304 | CAN0メッセージ・データ・バイト3レジスタ04 | CAN | 980 |
| COMDATA305 | CAN0メッセージ・データ・バイト3レジスタ05 | CAN | 980 |
| COMDATA306 | CAN0メッセージ・データ・バイト3レジスタ06 | CAN | 980 |
| COMDATA307 | CAN0メッセージ・データ・バイト3レジスタ07 | CAN | 980 |
| COMDATA308 | CAN0メッセージ・データ・バイト3レジスタ08 | CAN | 980 |
| COMDATA309 | CAN0メッセージ・データ・バイト3レジスタ09 | CAN | 980 |
| COMDATA310 | CAN0メッセージ・データ・バイト3レジスタ10 | CAN | 980 |
| COMDATA311 | CAN0メッセージ・データ・バイト3レジスタ11 | CAN | 980 |
| COMDATA312 | CAN0メッセージ・データ・バイト3レジスタ12 | CAN | 980 |
| COMDATA313 | CAN0メッセージ・データ・バイト3レジスタ13 | CAN | 980 |
| COMDATA314 | CAN0メッセージ・データ・バイト3レジスタ14 | CAN | 980 |
| COMDATA315 | CAN0メッセージ・データ・バイト3レジスタ15 | CAN | 980 |
| COMDATA316 | CAN0メッセージ・データ・バイト3レジスタ16 | CAN | 980 |
| COMDATA317 | CAN0メッセージ・データ・バイト3レジスタ17 | CAN | 980 |
| COMDATA318 | CAN0メッセージ・データ・バイト3レジスタ18 | CAN | 980 |
| COMDATA319 | CAN0メッセージ・データ・バイト3レジスタ19 | CAN | 980 |

| 略号 | 名称 | ユニット | ページ |
|------------|--------------------------|------|-----|
| COMDATA320 | CAN0メッセージ・データ・バイト3レジスタ20 | CAN | 980 |
| COMDATA321 | CAN0メッセージ・データ・バイト3レジスタ21 | CAN | 980 |
| COMDATA322 | CAN0メッセージ・データ・バイト3レジスタ22 | CAN | 980 |
| COMDATA323 | CAN0メッセージ・データ・バイト3レジスタ23 | CAN | 980 |
| COMDATA324 | CAN0メッセージ・データ・バイト3レジスタ24 | CAN | 980 |
| COMDATA325 | CAN0メッセージ・データ・バイト3レジスタ25 | CAN | 980 |
| COMDATA326 | CAN0メッセージ・データ・バイト3レジスタ26 | CAN | 980 |
| COMDATA327 | CAN0メッセージ・データ・バイト3レジスタ27 | CAN | 980 |
| COMDATA328 | CAN0メッセージ・データ・バイト3レジスタ28 | CAN | 980 |
| COMDATA329 | CAN0メッセージ・データ・バイト3レジスタ29 | CAN | 980 |
| COMDATA330 | CAN0メッセージ・データ・バイト3レジスタ30 | CAN | 980 |
| COMDATA331 | CAN0メッセージ・データ・バイト3レジスタ31 | CAN | 980 |
| COMDATA400 | CAN0メッセージ・データ・バイト4レジスタ00 | CAN | 980 |
| COMDATA401 | CAN0メッセージ・データ・バイト4レジスタ01 | CAN | 980 |
| COMDATA402 | CAN0メッセージ・データ・バイト4レジスタ02 | CAN | 980 |
| COMDATA403 | CAN0メッセージ・データ・バイト4レジスタ03 | CAN | 980 |
| COMDATA404 | CAN0メッセージ・データ・バイト4レジスタ04 | CAN | 980 |
| COMDATA405 | CAN0メッセージ・データ・バイト4レジスタ05 | CAN | 980 |
| COMDATA406 | CAN0メッセージ・データ・バイト4レジスタ06 | CAN | 980 |
| COMDATA407 | CAN0メッセージ・データ・バイト4レジスタ07 | CAN | 980 |
| COMDATA408 | CAN0メッセージ・データ・バイト4レジスタ08 | CAN | 980 |
| COMDATA409 | CAN0メッセージ・データ・バイト4レジスタ09 | CAN | 980 |
| COMDATA410 | CAN0メッセージ・データ・バイト4レジスタ10 | CAN | 980 |
| COMDATA411 | CAN0メッセージ・データ・バイト4レジスタ11 | CAN | 980 |
| COMDATA412 | CAN0メッセージ・データ・バイト4レジスタ12 | CAN | 980 |
| COMDATA413 | CAN0メッセージ・データ・バイト4レジスタ13 | CAN | 980 |
| COMDATA414 | CAN0メッセージ・データ・バイト4レジスタ14 | CAN | 980 |
| COMDATA415 | CAN0メッセージ・データ・バイト4レジスタ15 | CAN | 980 |
| COMDATA416 | CAN0メッセージ・データ・バイト4レジスタ16 | CAN | 980 |
| COMDATA417 | CAN0メッセージ・データ・バイト4レジスタ17 | CAN | 980 |
| COMDATA418 | CAN0メッセージ・データ・バイト4レジスタ18 | CAN | 980 |
| COMDATA419 | CAN0メッセージ・データ・バイト4レジスタ19 | CAN | 980 |
| COMDATA420 | CAN0メッセージ・データ・バイト4レジスタ20 | CAN | 980 |
| COMDATA421 | CAN0メッセージ・データ・バイト4レジスタ21 | CAN | 980 |
| COMDATA422 | CAN0メッセージ・データ・バイト4レジスタ22 | CAN | 980 |
| COMDATA423 | CAN0メッセージ・データ・バイト4レジスタ23 | CAN | 980 |
| COMDATA424 | CAN0メッセージ・データ・バイト4レジスタ24 | CAN | 980 |
| COMDATA425 | CAN0メッセージ・データ・バイト4レジスタ25 | CAN | 980 |
| COMDATA426 | CAN0メッセージ・データ・バイト4レジスタ26 | CAN | 980 |
| COMDATA427 | CAN0メッセージ・データ・バイト4レジスタ27 | CAN | 980 |
| COMDATA428 | CAN0メッセージ・データ・バイト4レジスタ28 | CAN | 980 |
| COMDATA429 | CAN0メッセージ・データ・バイト4レジスタ29 | CAN | 980 |
| COMDATA430 | CAN0メッセージ・データ・バイト4レジスタ30 | CAN | 980 |
| COMDATA431 | CAN0メッセージ・データ・バイト4レジスタ31 | CAN | 980 |

(9/35)

| 略号 | 名称 | ユニット | ページ |
|-------------|---------------------------|------|-----|
| COMDATA4500 | CAN0メッセージ・データ・バイト45レジスタ00 | CAN | 980 |
| COMDATA4501 | CAN0メッセージ・データ・バイト45レジスタ01 | CAN | 980 |
| COMDATA4502 | CAN0メッセージ・データ・バイト45レジスタ02 | CAN | 980 |
| COMDATA4503 | CAN0メッセージ・データ・バイト45レジスタ03 | CAN | 980 |
| COMDATA4504 | CAN0メッセージ・データ・バイト45レジスタ04 | CAN | 980 |
| COMDATA4505 | CAN0メッセージ・データ・バイト45レジスタ05 | CAN | 980 |
| COMDATA4506 | CAN0メッセージ・データ・バイト45レジスタ06 | CAN | 980 |
| COMDATA4507 | CAN0メッセージ・データ・バイト45レジスタ07 | CAN | 980 |
| COMDATA4508 | CAN0メッセージ・データ・バイト45レジスタ08 | CAN | 980 |
| COMDATA4509 | CAN0メッセージ・データ・バイト45レジスタ09 | CAN | 980 |
| COMDATA4510 | CAN0メッセージ・データ・バイト45レジスタ10 | CAN | 980 |
| COMDATA4511 | CAN0メッセージ・データ・バイト45レジスタ11 | CAN | 980 |
| COMDATA4512 | CAN0メッセージ・データ・バイト45レジスタ12 | CAN | 980 |
| COMDATA4513 | CAN0メッセージ・データ・バイト45レジスタ13 | CAN | 980 |
| COMDATA4514 | CAN0メッセージ・データ・バイト45レジスタ14 | CAN | 980 |
| COMDATA4515 | CAN0メッセージ・データ・バイト45レジスタ15 | CAN | 980 |
| COMDATA4516 | CAN0メッセージ・データ・バイト45レジスタ16 | CAN | 980 |
| COMDATA4517 | CAN0メッセージ・データ・バイト45レジスタ17 | CAN | 980 |
| COMDATA4518 | CAN0メッセージ・データ・バイト45レジスタ18 | CAN | 980 |
| COMDATA4519 | CAN0メッセージ・データ・バイト45レジスタ19 | CAN | 980 |
| COMDATA4520 | CAN0メッセージ・データ・バイト45レジスタ20 | CAN | 980 |
| COMDATA4521 | CAN0メッセージ・データ・バイト45レジスタ21 | CAN | 980 |
| COMDATA4522 | CAN0メッセージ・データ・バイト45レジスタ22 | CAN | 980 |
| COMDATA4523 | CAN0メッセージ・データ・バイト45レジスタ23 | CAN | 980 |
| COMDATA4524 | CAN0メッセージ・データ・バイト45レジスタ24 | CAN | 980 |
| COMDATA4525 | CAN0メッセージ・データ・バイト45レジスタ25 | CAN | 980 |
| COMDATA4526 | CAN0メッセージ・データ・バイト45レジスタ26 | CAN | 980 |
| COMDATA4527 | CAN0メッセージ・データ・バイト45レジスタ27 | CAN | 980 |
| COMDATA4528 | CAN0メッセージ・データ・バイト45レジスタ28 | CAN | 980 |
| COMDATA4529 | CAN0メッセージ・データ・バイト45レジスタ29 | CAN | 980 |
| COMDATA4530 | CAN0メッセージ・データ・バイト45レジスタ30 | CAN | 980 |
| COMDATA4531 | CAN0メッセージ・データ・バイト45レジスタ31 | CAN | 980 |
| COMDATA500 | CAN0メッセージ・データ・バイト5レジスタ00 | CAN | 980 |
| COMDATA501 | CAN0メッセージ・データ・バイト5レジスタ01 | CAN | 980 |
| COMDATA502 | CAN0メッセージ・データ・バイト5レジスタ02 | CAN | 980 |
| COMDATA503 | CAN0メッセージ・データ・バイト5レジスタ03 | CAN | 980 |
| COMDATA504 | CAN0メッセージ・データ・バイト5レジスタ04 | CAN | 980 |
| COMDATA505 | CAN0メッセージ・データ・バイト5レジスタ05 | CAN | 980 |
| COMDATA506 | CAN0メッセージ・データ・バイト5レジスタ06 | CAN | 980 |
| COMDATA507 | CAN0メッセージ・データ・バイト5レジスタ07 | CAN | 980 |
| COMDATA508 | CAN0メッセージ・データ・バイト5レジスタ08 | CAN | 980 |
| COMDATA509 | CAN0メッセージ・データ・バイト5レジスタ09 | CAN | 980 |
| COMDATA510 | CAN0メッセージ・データ・バイト5レジスタ10 | CAN | 980 |
| COMDATA511 | CAN0メッセージ・データ・バイト5レジスタ11 | CAN | 980 |

(10/35)

| 略号 | 名称 | ユニット | ページ |
|------------|--------------------------|------|-----|
| COMDATA512 | CAN0メッセージ・データ・バイト5レジスタ12 | CAN | 980 |
| COMDATA513 | CAN0メッセージ・データ・バイト5レジスタ13 | CAN | 980 |
| COMDATA514 | CAN0メッセージ・データ・バイト5レジスタ14 | CAN | 980 |
| COMDATA515 | CAN0メッセージ・データ・バイト5レジスタ15 | CAN | 980 |
| COMDATA516 | CAN0メッセージ・データ・バイト5レジスタ16 | CAN | 980 |
| COMDATA517 | CAN0メッセージ・データ・バイト5レジスタ17 | CAN | 980 |
| COMDATA518 | CAN0メッセージ・データ・バイト5レジスタ18 | CAN | 980 |
| COMDATA519 | CAN0メッセージ・データ・バイト5レジスタ19 | CAN | 980 |
| COMDATA520 | CAN0メッセージ・データ・バイト5レジスタ20 | CAN | 980 |
| COMDATA521 | CAN0メッセージ・データ・バイト5レジスタ21 | CAN | 980 |
| COMDATA522 | CAN0メッセージ・データ・バイト5レジスタ22 | CAN | 980 |
| COMDATA523 | CAN0メッセージ・データ・バイト5レジスタ23 | CAN | 980 |
| COMDATA524 | CAN0メッセージ・データ・バイト5レジスタ24 | CAN | 980 |
| COMDATA525 | CAN0メッセージ・データ・バイト5レジスタ25 | CAN | 980 |
| COMDATA526 | CAN0メッセージ・データ・バイト5レジスタ26 | CAN | 980 |
| COMDATA527 | CAN0メッセージ・データ・バイト5レジスタ27 | CAN | 980 |
| COMDATA528 | CAN0メッセージ・データ・バイト5レジスタ28 | CAN | 980 |
| COMDATA529 | CAN0メッセージ・データ・バイト5レジスタ29 | CAN | 980 |
| COMDATA530 | CAN0メッセージ・データ・バイト5レジスタ30 | CAN | 980 |
| COMDATA531 | CAN0メッセージ・データ・バイト5レジスタ31 | CAN | 980 |
| COMDATA600 | CAN0メッセージ・データ・バイト6レジスタ00 | CAN | 980 |
| COMDATA601 | CAN0メッセージ・データ・バイト6レジスタ01 | CAN | 980 |
| COMDATA602 | CAN0メッセージ・データ・バイト6レジスタ02 | CAN | 980 |
| COMDATA603 | CAN0メッセージ・データ・バイト6レジスタ03 | CAN | 980 |
| COMDATA604 | CAN0メッセージ・データ・バイト6レジスタ04 | CAN | 980 |
| COMDATA605 | CAN0メッセージ・データ・バイト6レジスタ05 | CAN | 980 |
| COMDATA606 | CAN0メッセージ・データ・バイト6レジスタ06 | CAN | 980 |
| COMDATA607 | CAN0メッセージ・データ・バイト6レジスタ07 | CAN | 980 |
| COMDATA608 | CAN0メッセージ・データ・バイト6レジスタ08 | CAN | 980 |
| COMDATA609 | CAN0メッセージ・データ・バイト6レジスタ09 | CAN | 980 |
| COMDATA610 | CAN0メッセージ・データ・バイト6レジスタ10 | CAN | 980 |
| COMDATA611 | CAN0メッセージ・データ・バイト6レジスタ11 | CAN | 980 |
| COMDATA612 | CAN0メッセージ・データ・バイト6レジスタ12 | CAN | 980 |
| COMDATA613 | CAN0メッセージ・データ・バイト6レジスタ13 | CAN | 980 |
| COMDATA614 | CAN0メッセージ・データ・バイト6レジスタ14 | CAN | 980 |
| COMDATA615 | CAN0メッセージ・データ・バイト6レジスタ15 | CAN | 980 |
| COMDATA616 | CAN0メッセージ・データ・バイト6レジスタ16 | CAN | 980 |
| COMDATA617 | CAN0メッセージ・データ・バイト6レジスタ17 | CAN | 980 |
| COMDATA618 | CAN0メッセージ・データ・バイト6レジスタ18 | CAN | 980 |
| COMDATA619 | CAN0メッセージ・データ・バイト6レジスタ19 | CAN | 980 |
| COMDATA620 | CAN0メッセージ・データ・バイト6レジスタ20 | CAN | 980 |
| COMDATA621 | CAN0メッセージ・データ・バイト6レジスタ21 | CAN | 980 |
| COMDATA622 | CAN0メッセージ・データ・バイト6レジスタ22 | CAN | 980 |
| COMDATA623 | CAN0メッセージ・データ・バイト6レジスタ23 | CAN | 980 |

(11/35)

| 略号 | 名称 | ユニット | ページ |
|-------------|---------------------------|------|-----|
| COMDATA624 | CAN0メッセージ・データ・バイト6レジスタ24 | CAN | 980 |
| COMDATA625 | CAN0メッセージ・データ・バイト6レジスタ25 | CAN | 980 |
| COMDATA626 | CAN0メッセージ・データ・バイト6レジスタ26 | CAN | 980 |
| COMDATA627 | CAN0メッセージ・データ・バイト6レジスタ27 | CAN | 980 |
| COMDATA628 | CAN0メッセージ・データ・バイト6レジスタ28 | CAN | 980 |
| COMDATA629 | CAN0メッセージ・データ・バイト6レジスタ29 | CAN | 980 |
| COMDATA630 | CAN0メッセージ・データ・バイト6レジスタ30 | CAN | 980 |
| COMDATA631 | CAN0メッセージ・データ・バイト6レジスタ31 | CAN | 980 |
| COMDATA6700 | CAN0メッセージ・データ・バイト67レジスタ00 | CAN | 980 |
| COMDATA6701 | CAN0メッセージ・データ・バイト67レジスタ01 | CAN | 980 |
| COMDATA6702 | CAN0メッセージ・データ・バイト67レジスタ02 | CAN | 980 |
| COMDATA6703 | CAN0メッセージ・データ・バイト67レジスタ03 | CAN | 980 |
| COMDATA6704 | CAN0メッセージ・データ・バイト67レジスタ04 | CAN | 980 |
| COMDATA6705 | CAN0メッセージ・データ・バイト67レジスタ05 | CAN | 980 |
| COMDATA6706 | CAN0メッセージ・データ・バイト67レジスタ06 | CAN | 980 |
| COMDATA6707 | CAN0メッセージ・データ・バイト67レジスタ07 | CAN | 980 |
| COMDATA6708 | CAN0メッセージ・データ・バイト67レジスタ08 | CAN | 980 |
| COMDATA6709 | CAN0メッセージ・データ・バイト67レジスタ09 | CAN | 980 |
| COMDATA6710 | CAN0メッセージ・データ・バイト67レジスタ10 | CAN | 980 |
| COMDATA6711 | CAN0メッセージ・データ・バイト67レジスタ11 | CAN | 980 |
| COMDATA6712 | CAN0メッセージ・データ・バイト67レジスタ12 | CAN | 980 |
| COMDATA6713 | CAN0メッセージ・データ・バイト67レジスタ13 | CAN | 980 |
| COMDATA6714 | CAN0メッセージ・データ・バイト67レジスタ14 | CAN | 980 |
| COMDATA6715 | CAN0メッセージ・データ・バイト67レジスタ15 | CAN | 980 |
| COMDATA6716 | CAN0メッセージ・データ・バイト67レジスタ16 | CAN | 980 |
| COMDATA6717 | CAN0メッセージ・データ・バイト67レジスタ17 | CAN | 980 |
| COMDATA6718 | CAN0メッセージ・データ・バイト67レジスタ18 | CAN | 980 |
| COMDATA6719 | CAN0メッセージ・データ・バイト67レジスタ19 | CAN | 980 |
| COMDATA6720 | CAN0メッセージ・データ・バイト67レジスタ20 | CAN | 980 |
| COMDATA6721 | CAN0メッセージ・データ・バイト67レジスタ21 | CAN | 980 |
| COMDATA6722 | CAN0メッセージ・データ・バイト67レジスタ22 | CAN | 980 |
| COMDATA6723 | CAN0メッセージ・データ・バイト67レジスタ23 | CAN | 980 |
| COMDATA6724 | CAN0メッセージ・データ・バイト67レジスタ24 | CAN | 980 |
| COMDATA6725 | CAN0メッセージ・データ・バイト67レジスタ25 | CAN | 980 |
| COMDATA6726 | CAN0メッセージ・データ・バイト67レジスタ26 | CAN | 980 |
| COMDATA6727 | CAN0メッセージ・データ・バイト67レジスタ27 | CAN | 980 |
| COMDATA6728 | CAN0メッセージ・データ・バイト67レジスタ28 | CAN | 980 |
| COMDATA6729 | CAN0メッセージ・データ・バイト67レジスタ29 | CAN | 980 |
| COMDATA6730 | CAN0メッセージ・データ・バイト67レジスタ30 | CAN | 980 |
| COMDATA6731 | CAN0メッセージ・データ・バイト67レジスタ31 | CAN | 980 |
| COMDATA700 | CAN0メッセージ・データ・バイト7レジスタ00 | CAN | 980 |
| COMDATA701 | CAN0メッセージ・データ・バイト7レジスタ01 | CAN | 980 |
| COMDATA702 | CAN0メッセージ・データ・バイト7レジスタ02 | CAN | 980 |
| COMDATA703 | CAN0メッセージ・データ・バイト7レジスタ03 | CAN | 980 |

(12/35)

| 略号 | 名称 | ユニット | ページ |
|------------|--------------------------|------|-----|
| COMDATA704 | CAN0メッセージ・データ・バイト7レジスタ04 | CAN | 980 |
| COMDATA705 | CAN0メッセージ・データ・バイト7レジスタ05 | CAN | 980 |
| COMDATA706 | CAN0メッセージ・データ・バイト7レジスタ06 | CAN | 980 |
| COMDATA707 | CAN0メッセージ・データ・バイト7レジスタ07 | CAN | 980 |
| COMDATA708 | CAN0メッセージ・データ・バイト7レジスタ08 | CAN | 980 |
| COMDATA709 | CAN0メッセージ・データ・バイト7レジスタ09 | CAN | 980 |
| COMDATA710 | CAN0メッセージ・データ・バイト7レジスタ10 | CAN | 980 |
| COMDATA711 | CAN0メッセージ・データ・バイト7レジスタ11 | CAN | 980 |
| COMDATA712 | CAN0メッセージ・データ・バイト7レジスタ12 | CAN | 980 |
| COMDATA713 | CAN0メッセージ・データ・バイト7レジスタ13 | CAN | 980 |
| COMDATA714 | CAN0メッセージ・データ・バイト7レジスタ14 | CAN | 980 |
| COMDATA715 | CAN0メッセージ・データ・バイト7レジスタ15 | CAN | 980 |
| COMDATA716 | CAN0メッセージ・データ・バイト7レジスタ16 | CAN | 980 |
| COMDATA717 | CAN0メッセージ・データ・バイト7レジスタ17 | CAN | 980 |
| COMDATA718 | CAN0メッセージ・データ・バイト7レジスタ18 | CAN | 980 |
| COMDATA719 | CAN0メッセージ・データ・バイト7レジスタ19 | CAN | 980 |
| COMDATA720 | CAN0メッセージ・データ・バイト7レジスタ20 | CAN | 980 |
| COMDATA721 | CAN0メッセージ・データ・バイト7レジスタ21 | CAN | 980 |
| COMDATA722 | CAN0メッセージ・データ・バイト7レジスタ22 | CAN | 980 |
| COMDATA723 | CAN0メッセージ・データ・バイト7レジスタ23 | CAN | 980 |
| COMDATA724 | CAN0メッセージ・データ・バイト7レジスタ24 | CAN | 980 |
| COMDATA725 | CAN0メッセージ・データ・バイト7レジスタ25 | CAN | 980 |
| COMDATA726 | CAN0メッセージ・データ・バイト7レジスタ26 | CAN | 980 |
| COMDATA727 | CAN0メッセージ・データ・バイト7レジスタ27 | CAN | 980 |
| COMDATA728 | CAN0メッセージ・データ・バイト7レジスタ28 | CAN | 980 |
| COMDATA729 | CAN0メッセージ・データ・バイト7レジスタ29 | CAN | 980 |
| COMDATA730 | CAN0メッセージ・データ・バイト7レジスタ30 | CAN | 980 |
| COMDATA731 | CAN0メッセージ・データ・バイト7レジスタ31 | CAN | 980 |
| COMDLC00 | CAN0メッセージ・データ長レジスタ00 | CAN | 982 |
| COMDLC01 | CAN0メッセージ・データ長レジスタ01 | CAN | 982 |
| COMDLC02 | CAN0メッセージ・データ長レジスタ02 | CAN | 982 |
| COMDLC03 | CAN0メッセージ・データ長レジスタ03 | CAN | 982 |
| COMDLC04 | CAN0メッセージ・データ長レジスタ04 | CAN | 982 |
| COMDLC05 | CAN0メッセージ・データ長レジスタ05 | CAN | 982 |
| COMDLC06 | CAN0メッセージ・データ長レジスタ06 | CAN | 982 |
| COMDLC07 | CAN0メッセージ・データ長レジスタ07 | CAN | 982 |
| COMDLC08 | CAN0メッセージ・データ長レジスタ08 | CAN | 982 |
| COMDLC09 | CAN0メッセージ・データ長レジスタ09 | CAN | 982 |
| COMDLC10 | CAN0メッセージ・データ長レジスタ10 | CAN | 982 |
| COMDLC11 | CAN0メッセージ・データ長レジスタ11 | CAN | 982 |
| COMDLC12 | CAN0メッセージ・データ長レジスタ12 | CAN | 982 |
| COMDLC13 | CAN0メッセージ・データ長レジスタ13 | CAN | 982 |
| COMDLC14 | CAN0メッセージ・データ長レジスタ14 | CAN | 982 |
| COMDLC15 | CAN0メッセージ・データ長レジスタ15 | CAN | 982 |

(13/35)

| 略号 | 名称 | ユニット | ページ |
|----------|----------------------|------|-----|
| C0MDLC16 | CAN0メッセージ・データ長レジスタ16 | CAN | 982 |
| C0MDLC17 | CAN0メッセージ・データ長レジスタ17 | CAN | 982 |
| C0MDLC18 | CAN0メッセージ・データ長レジスタ18 | CAN | 982 |
| C0MDLC19 | CAN0メッセージ・データ長レジスタ19 | CAN | 982 |
| C0MDLC20 | CAN0メッセージ・データ長レジスタ20 | CAN | 982 |
| C0MDLC21 | CAN0メッセージ・データ長レジスタ21 | CAN | 982 |
| C0MDLC22 | CAN0メッセージ・データ長レジスタ22 | CAN | 982 |
| C0MDLC23 | CAN0メッセージ・データ長レジスタ23 | CAN | 982 |
| C0MDLC24 | CAN0メッセージ・データ長レジスタ24 | CAN | 982 |
| C0MDLC25 | CAN0メッセージ・データ長レジスタ25 | CAN | 982 |
| C0MDLC26 | CAN0メッセージ・データ長レジスタ26 | CAN | 982 |
| C0MDLC27 | CAN0メッセージ・データ長レジスタ27 | CAN | 982 |
| C0MDLC28 | CAN0メッセージ・データ長レジスタ28 | CAN | 982 |
| C0MDLC29 | CAN0メッセージ・データ長レジスタ29 | CAN | 982 |
| C0MDLC30 | CAN0メッセージ・データ長レジスタ30 | CAN | 982 |
| C0MDLC31 | CAN0メッセージ・データ長レジスタ31 | CAN | 982 |
| C0MIDH00 | CAN0メッセージIDレジスタ00H | CAN | 984 |
| C0MIDH01 | CAN0メッセージIDレジスタ01H | CAN | 984 |
| C0MIDH02 | CAN0メッセージIDレジスタ02H | CAN | 984 |
| C0MIDH03 | CAN0メッセージIDレジスタ03H | CAN | 984 |
| C0MIDH04 | CAN0メッセージIDレジスタ04H | CAN | 984 |
| C0MIDH05 | CAN0メッセージIDレジスタ05H | CAN | 984 |
| C0MIDH06 | CAN0メッセージIDレジスタ06H | CAN | 984 |
| C0MIDH07 | CAN0メッセージIDレジスタ07H | CAN | 984 |
| C0MIDH08 | CAN0メッセージIDレジスタ08H | CAN | 984 |
| C0MIDH09 | CAN0メッセージIDレジスタ09H | CAN | 984 |
| C0MIDH10 | CAN0メッセージIDレジスタ10H | CAN | 984 |
| C0MIDH11 | CAN0メッセージIDレジスタ11H | CAN | 984 |
| C0MIDH12 | CAN0メッセージIDレジスタ12H | CAN | 984 |
| C0MIDH13 | CAN0メッセージIDレジスタ13H | CAN | 984 |
| C0MIDH14 | CAN0メッセージIDレジスタ14H | CAN | 984 |
| C0MIDH15 | CAN0メッセージIDレジスタ15H | CAN | 984 |
| C0MIDH16 | CAN0メッセージIDレジスタ16H | CAN | 984 |
| C0MIDH17 | CAN0メッセージIDレジスタ17H | CAN | 984 |
| C0MIDH18 | CAN0メッセージIDレジスタ18H | CAN | 984 |
| C0MIDH19 | CAN0メッセージIDレジスタ19H | CAN | 984 |
| C0MIDH20 | CAN0メッセージIDレジスタ20H | CAN | 984 |
| C0MIDH21 | CAN0メッセージIDレジスタ21H | CAN | 984 |
| C0MIDH22 | CAN0メッセージIDレジスタ22H | CAN | 984 |
| C0MIDH23 | CAN0メッセージIDレジスタ23H | CAN | 984 |
| C0MIDH24 | CAN0メッセージIDレジスタ24H | CAN | 984 |
| C0MIDH25 | CAN0メッセージIDレジスタ25H | CAN | 984 |
| C0MIDH26 | CAN0メッセージIDレジスタ26H | CAN | 984 |
| C0MIDH27 | CAN0メッセージIDレジスタ27H | CAN | 984 |

(14/35)

| 略号 | 名称 | ユニット | ページ |
|----------|-------------------------|------|------|
| C0MIDH28 | CAN0メッセージIDレジスタ28H | CAN | 984 |
| C0MIDH29 | CAN0メッセージIDレジスタ29H | CAN | 984 |
| C0MIDH30 | CAN0メッセージIDレジスタ30H | CAN | 984 |
| C0MIDH31 | CAN0メッセージIDレジスタ31H | CAN | 984 |
| C0MIDL00 | CAN0メッセージIDレジスタ00L | CAN | 984 |
| C0MIDL01 | CAN0メッセージIDレジスタ01L | CAN | 984 |
| C0MIDL02 | CAN0メッセージIDレジスタ02L | CAN | 984 |
| C0MIDL03 | CAN0メッセージIDレジスタ03L | CAN | 984 |
| C0MIDL04 | CAN0メッセージIDレジスタ04L | CAN | 984 |
| C0MIDL05 | CAN0メッセージIDレジスタ05L | CAN | 984 |
| C0MIDL06 | CAN0メッセージIDレジスタ06L | CAN | 984 |
| C0MIDL07 | CAN0メッセージIDレジスタ07L | CAN | 984 |
| C0MIDL08 | CAN0メッセージIDレジスタ08L | CAN | 984 |
| C0MIDL09 | CAN0メッセージIDレジスタ09L | CAN | 984 |
| C0MIDL10 | CAN0メッセージIDレジスタ10L | CAN | 984 |
| C0MIDL11 | CAN0メッセージIDレジスタ11L | CAN | 984 |
| C0MIDL12 | CAN0メッセージIDレジスタ12L | CAN | 984 |
| C0MIDL13 | CAN0メッセージIDレジスタ13L | CAN | 984 |
| C0MIDL14 | CAN0メッセージIDレジスタ14L | CAN | 984 |
| C0MIDL15 | CAN0メッセージIDレジスタ15L | CAN | 984 |
| C0MIDL16 | CAN0メッセージIDレジスタ16L | CAN | 984 |
| C0MIDL17 | CAN0メッセージIDレジスタ17L | CAN | 984 |
| C0MIDL18 | CAN0メッセージIDレジスタ18L | CAN | 984 |
| C0MIDL19 | CAN0メッセージIDレジスタ19L | CAN | 984 |
| C0MIDL20 | CAN0メッセージIDレジスタ20L | CAN | 984 |
| C0MIDL21 | CAN0メッセージIDレジスタ21L | CAN | 984 |
| C0MIDL22 | CAN0メッセージIDレジスタ22L | CAN | 984 |
| C0MIDL23 | CAN0メッセージIDレジスタ23L | CAN | 984 |
| C0MIDL24 | CAN0メッセージIDレジスタ24L | CAN | 984 |
| C0MIDL25 | CAN0メッセージIDレジスタ25L | CAN | 984 |
| C0MIDL26 | CAN0メッセージIDレジスタ26L | CAN | 984 |
| C0MIDL27 | CAN0メッセージIDレジスタ27L | CAN | 984 |
| C0MIDL28 | CAN0メッセージIDレジスタ28L | CAN | 984 |
| C0MIDL29 | CAN0メッセージIDレジスタ29L | CAN | 984 |
| C0MIDL30 | CAN0メッセージIDレジスタ30L | CAN | 984 |
| C0MIDL31 | CAN0メッセージIDレジスタ31L | CAN | 984 |
| C0RGPT | CAN0モジュール受信履歴・リスト・レジスタ | CAN | 975 |
| C0TGPT | CAN0モジュール送信履歴・リスト・レジスタ | CAN | 977 |
| C0TS | CAN0モジュール・タイム・スタンプ・レジスタ | CAN | 978 |
| CCLS | CPU動作クロック・ステータス・レジスタ | CG | 210 |
| CF0CTL0 | CSIF0制御レジスタ0 | CSIF | 776 |
| CF0CTL1 | CSIF0制御レジスタ1 | CSIF | 779 |
| CF0CTL2 | CSIF0制御レジスタ2 | CSIF | 780 |
| CF0RIC | 割り込み制御レジスタ | INTC | 1300 |

(15/35)

| 略号 | 名称 | ユニット | ページ |
|---------|------------------|------|------|
| CF0RX | CSIF0受信データ・レジスタ | CSIF | 774 |
| CF0RXL | CSIF0受信データ・レジスタL | CSIF | 774 |
| CF0STR | CSIF0状態レジスタ | CSIF | 782 |
| CF0TIC | 割り込み制御レジスタ | INTC | 1300 |
| CF0TX | CSIF0送信データ・レジスタ | CSIF | 775 |
| CF0TXL | CSIF0送信データ・レジスタL | CSIF | 775 |
| CF1CTL0 | CSIF1制御レジスタ0 | CSIF | 776 |
| CF1CTL1 | CSIF1制御レジスタ1 | CSIF | 779 |
| CF1CTL2 | CSIF1制御レジスタ2 | CSIF | 780 |
| CF1RIC | 割り込み制御レジスタ | INTC | 1300 |
| CF1RX | CSIF1受信データ・レジスタ | CSIF | 774 |
| CF1RXL | CSIF1受信データ・レジスタL | CSIF | 774 |
| CF1STR | CSIF1状態レジスタ | CSIF | 782 |
| CF1TIC | 割り込み制御レジスタ | INTC | 1300 |
| CF1TX | CSIF1送信データ・レジスタ | CSIF | 775 |
| CF1TXL | CSIF1送信データ・レジスタL | CSIF | 775 |
| CF2CTL0 | CSIF2制御レジスタ0 | CSIF | 776 |
| CF2CTL1 | CSIF2制御レジスタ1 | CSIF | 779 |
| CF2CTL2 | CSIF2制御レジスタ2 | CSIF | 780 |
| CF2RIC | 割り込み制御レジスタ | INTC | 1300 |
| CF2RX | CSIF2受信データ・レジスタ | CSIF | 774 |
| CF2RXL | CSIF2受信データ・レジスタL | CSIF | 774 |
| CF2STR | CSIF2状態レジスタ | CSIF | 782 |
| CF2TIC | 割り込み制御レジスタ | INTC | 1300 |
| CF2TX | CSIF2送信データ・レジスタ | CSIF | 775 |
| CF2TXL | CSIF2送信データ・レジスタL | CSIF | 775 |
| CF3CTL0 | CSIF3制御レジスタ0 | CSIF | 776 |
| CF3CTL1 | CSIF3制御レジスタ1 | CSIF | 779 |
| CF3CTL2 | CSIF3制御レジスタ2 | CSIF | 780 |
| CF3RIC | 割り込み制御レジスタ | INTC | 1300 |
| CF3RX | CSIF3受信データ・レジスタ | CSIF | 774 |
| CF3RXL | CSIF3受信データ・レジスタL | CSIF | 774 |
| CF3STR | CSIF3状態レジスタ | CSIF | 782 |
| CF3TIC | 割り込み制御レジスタ | INTC | 1300 |
| CF3TX | CSIF3送信データ・レジスタ | CSIF | 775 |
| CF3TXL | CSIF3送信データ・レジスタL | CSIF | 775 |
| CF4CTL0 | CSIF4制御レジスタ0 | CSIF | 776 |
| CF4CTL1 | CSIF4制御レジスタ1 | CSIF | 779 |
| CF4CTL2 | CSIF4制御レジスタ2 | CSIF | 780 |
| CF4RIC | 割り込み制御レジスタ | INTC | 1300 |
| CF4RX | CSIF4受信データ・レジスタ | CSIF | 774 |
| CF4RXL | CSIF4受信データ・レジスタL | CSIF | 774 |
| CF4STR | CSIF4状態レジスタ | CSIF | 782 |
| CF4TIC | 割り込み制御レジスタ | INTC | 1300 |

(16/35)

| 略号 | 名称 | ユニット | ページ |
|---------|--------------------------|------|------|
| CF4TX | CSIF4送信データ・レジスタ | CSIF | 775 |
| CF4TXL | CSIF4送信データ・レジスタL | CSIF | 775 |
| CKC | クロック・コントロール・レジスタ | CG | 213 |
| CLM | クロック・モニタ・モード・レジスタ | CLM | 1360 |
| CPUBCTL | CPU I/F バス・コントロール・レジスタ | USBF | 1187 |
| CRCD | CRCデータ・レジスタ | CRC | 1371 |
| CRCIN | CRCインプット・レジスタ | CRC | 1371 |
| CTBP | CALLTベース・ポインタ | CPU | 65 |
| CTPC | CALLT実行時状態回避レジスタ | CPU | 64 |
| CTPSW | CALLT実行時状態回避レジスタ | CPU | 64 |
| DA0CS0 | D/A変換値設定レジスタ0 | DAC | 723 |
| DA0CS1 | D/A変換値設定レジスタ1 | DAC | 723 |
| DA0M | D/Aコンバータ・モード・レジスタ | DAC | 722 |
| DADC0 | DMAアドレッシング・コントロール・レジスタ0 | DMAC | 1256 |
| DADC1 | DMAアドレッシング・コントロール・レジスタ1 | DMAC | 1256 |
| DADC2 | DMAアドレッシング・コントロール・レジスタ2 | DMAC | 1256 |
| DADC3 | DMAアドレッシング・コントロール・レジスタ3 | DMAC | 1256 |
| DBC0 | DMA転送カウント・レジスタ0 | DMAC | 1255 |
| DBC1 | DMA転送カウント・レジスタ1 | DMAC | 1255 |
| DBC2 | DMA転送カウント・レジスタ2 | DMAC | 1255 |
| DBC3 | DMA転送カウント・レジスタ3 | DMAC | 1255 |
| DBPC | 例外 / デバッグ・トラップ時状態回避レジスタ | CPU | 65 |
| DBPSW | 例外 / デバッグ・トラップ時状態回避レジスタ | CPU | 65 |
| DCHC0 | DMAチャンネル・コントロール・レジスタ0 | DMAC | 1257 |
| DCHC1 | DMAチャンネル・コントロール・レジスタ1 | DMAC | 1257 |
| DCHC2 | DMAチャンネル・コントロール・レジスタ2 | DMAC | 1257 |
| DCHC3 | DMAチャンネル・コントロール・レジスタ3 | DMAC | 1257 |
| DDA0H | DMAデスティネーション・アドレス・レジスタ0H | DMAC | 1254 |
| DDA0L | DMAデスティネーション・アドレス・レジスタ0L | DMAC | 1254 |
| DDA1H | DMAデスティネーション・アドレス・レジスタ1H | DMAC | 1254 |
| DDA1L | DMAデスティネーション・アドレス・レジスタ1L | DMAC | 1254 |
| DDA2H | DMAデスティネーション・アドレス・レジスタ2H | DMAC | 1254 |
| DDA2L | DMAデスティネーション・アドレス・レジスタ2L | DMAC | 1254 |
| DDA3H | DMAデスティネーション・アドレス・レジスタ3H | DMAC | 1254 |
| DDA3L | DMAデスティネーション・アドレス・レジスタ3L | DMAC | 1254 |
| DMAIC0 | 割り込み制御レジスタ | INTC | 1300 |
| DMAIC1 | 割り込み制御レジスタ | INTC | 1300 |
| DMAIC2 | 割り込み制御レジスタ | INTC | 1300 |
| DMAIC3 | 割り込み制御レジスタ | INTC | 1300 |
| DSA0H | DMAソース・アドレス・レジスタ0H | DMAC | 1253 |
| DSA0L | DMAソース・アドレス・レジスタ0L | DMAC | 1253 |
| DSA1H | DMAソース・アドレス・レジスタ1H | DMAC | 1253 |
| DSA1L | DMAソース・アドレス・レジスタ1L | DMAC | 1253 |

(17/35)

| 略号 | 名称 | ユニット | ページ |
|----------|-----------------------|------------------|------|
| DSA2H | DMAソース・アドレス・レジスタ2H | DMAC | 1253 |
| DSA2L | DMAソース・アドレス・レジスタ2L | DMAC | 1253 |
| DSA3H | DMAソース・アドレス・レジスタ3H | DMAC | 1253 |
| DSA3L | DMAソース・アドレス・レジスタ3L | DMAC | 1253 |
| DTFR0 | DMAトリガ要因レジスタ0 | DMAC | 1258 |
| DTFR1 | DMAトリガ要因レジスタ1 | DMAC | 1258 |
| DTFR2 | DMAトリガ要因レジスタ2 | DMAC | 1258 |
| DTFR3 | DMAトリガ要因レジスタ3 | DMAC | 1258 |
| DWC0 | データ・ウェイト・コントロール・レジスタ0 | BCU | 192 |
| ECR | 割り込み要因レジスタ | CPU | 62 |
| EIPC | 割り込み状態回避レジスタ | CPU | 61 |
| EIPSW | 割り込み状態回避レジスタ | CPU | 61 |
| EPCCLT | EPCマクロ・コントロール・レジスタ | USBF | 1186 |
| ERRIC0 | 割り込み制御レジスタ | INTC | 1300 |
| EXDRQEN | 外部DMAリクエスト・イネーブル・レジスタ | DMAC | 1261 |
| FEPC | NMI時状態回避レジスタ | CPU | 62 |
| FEPSW | NMI時状態回避レジスタ | CPU | 62 |
| HZA0CTL0 | ハイ・インピーダンス出力制御レジスタ0 | モータ | 591 |
| HZA0CTL1 | ハイ・インピーダンス出力制御レジスタ1 | モータ | 591 |
| IIC0 | IICシフト・レジスタ0 | I ² C | 842 |
| IIC1 | IICシフト・レジスタ1 | I ² C | 842 |
| IIC2 | IICシフト・レジスタ2 | I ² C | 842 |
| IICC0 | IICコントロール・レジスタ0 | I ² C | 829 |
| IICC1 | IICコントロール・レジスタ1 | I ² C | 829 |
| IICC2 | IICコントロール・レジスタ2 | I ² C | 829 |
| IICCL0 | IICクロック選択レジスタ0 | I ² C | 839 |
| IICCL1 | IICクロック選択レジスタ1 | I ² C | 839 |
| IICCL2 | IICクロック選択レジスタ2 | I ² C | 839 |
| IICF0 | IICフラグ・レジスタ0 | I ² C | 837 |
| IICF1 | IICフラグ・レジスタ1 | I ² C | 837 |
| IICF2 | IICフラグ・レジスタ2 | I ² C | 837 |
| IICIC0 | 割り込み制御レジスタ | INTC | 1300 |
| IICIC1 | 割り込み制御レジスタ | INTC | 1300 |
| IICIC2 | 割り込み制御レジスタ | INTC | 1300 |
| IICS0 | IIC状態レジスタ0 | I ² C | 834 |
| IICS1 | IIC状態レジスタ1 | I ² C | 834 |
| IICS2 | IIC状態レジスタ2 | I ² C | 834 |
| IICX0 | IIC機能拡張レジスタ0 | I ² C | 840 |
| IICX1 | IIC機能拡張レジスタ1 | I ² C | 840 |
| IICX2 | IIC機能拡張レジスタ2 | I ² C | 840 |
| IMR0 | 割り込みマスク・レジスタ0 | INTC | 1304 |
| IMR0H | 割り込みマスク・レジスタ0H | INTC | 1304 |
| IMR0L | 割り込みマスク・レジスタ0L | INTC | 1304 |
| IMR1 | 割り込みマスク・レジスタ1 | INTC | 1304 |

| 略号 | 名称 | ユニット | ページ |
|--------|------------------------|------------------|------|
| IMR1H | 割り込みマスク・レジスタ1H | INTC | 1304 |
| IMR1L | 割り込みマスク・レジスタ1L | INTC | 1304 |
| IMR2 | 割り込みマスク・レジスタ2 | INTC | 1304 |
| IMR2H | 割り込みマスク・レジスタ2H | INTC | 1304 |
| IMR2L | 割り込みマスク・レジスタ2L | INTC | 1304 |
| IMR3 | 割り込みマスク・レジスタ3 | INTC | 1304 |
| IMR3H | 割り込みマスク・レジスタ3H | INTC | 1304 |
| IMR3L | 割り込みマスク・レジスタ3L | INTC | 1304 |
| IMR4 | 割り込みマスク・レジスタ4 | INTC | 1304 |
| IMR4H | 割り込みマスク・レジスタ4H | INTC | 1304 |
| IMR4L | 割り込みマスク・レジスタ4L | INTC | 1304 |
| IMR5 | 割り込みマスク・レジスタ5 | INTC | 1304 |
| IMR5H | 割り込みマスク・レジスタ5H | INTC | 1304 |
| IMR5L | 割り込みマスク・レジスタ5L | INTC | 1304 |
| INTF0 | 外部割り込み立ち下がりエッジ指定レジスタ0 | INTC | 1316 |
| INTF2 | 外部割り込み立ち下がりエッジ指定レジスタ2 | INTC | 129 |
| INTF3 | 外部割り込み立ち下がりエッジ指定レジスタ3 | INTC | 1318 |
| INTF4 | 外部割り込み立ち下がりエッジ指定レジスタ4 | INTC | 1319 |
| INTF5 | 外部割り込み立ち下がりエッジ指定レジスタ5 | INTC | 1320 |
| INTF9 | 外部割り込み立ち下がりエッジ指定レジスタ9 | INTC | 1321 |
| INTF9H | 外部割り込み立ち下がりエッジ指定レジスタ9H | INTC | 1321 |
| INTF9L | 外部割り込み立ち下がりエッジ指定レジスタ9L | INTC | 1321 |
| INTNFC | ノイズ除去制御レジスタ | INTC | 1322 |
| INTR0 | 外部割り込み立ち上がりエッジ指定レジスタ0 | INTC | 1316 |
| INTR2 | 外部割り込み立ち上がりエッジ指定レジスタ2 | INTC | 129 |
| INTR3 | 外部割り込み立ち上がりエッジ指定レジスタ3 | INTC | 1318 |
| INTR4 | 外部割り込み立ち上がりエッジ指定レジスタ4 | INTC | 1319 |
| INTR5 | 外部割り込み立ち上がりエッジ指定レジスタ5 | INTC | 1320 |
| INTR9 | 外部割り込み立ち上がりエッジ指定レジスタ9 | INTC | 1321 |
| INTR9H | 外部割り込み立ち上がりエッジ指定レジスタ9H | INTC | 1321 |
| INTR9L | 外部割り込み立ち上がりエッジ指定レジスタ9L | INTC | 1321 |
| ISPR | インサースビス・プライオリティ・レジスタ | INTC | 1306 |
| KRIC | 割り込み制御レジスタ | INTC | 1300 |
| KRM | キー・リターン・モード・レジスタ | KR | 1326 |
| LOCKR | ロック・レジスタ | CG | 214 |
| LVIC | 割り込み制御レジスタ | INTC | 1300 |
| LVIM | 低電圧検出レジスタ | LVI | 1365 |
| OCDM | オンチップ・デバッグ・モード・レジスタ | DCU | 1410 |
| OCKS0 | IIC分周クロック選択レジスタ0 | I ² C | 842 |
| OCKS1 | IIC分周クロック選択レジスタ1 | I ² C | 842 |
| OSTS | 発振安定時間選択レジスタ | スタンバイ | 1331 |
| P0 | ポート0レジスタ | ポート | 111 |
| P1 | ポート1レジスタ | ポート | 116 |
| P2 | ポート2レジスタ | ポート | 117 |

(19/35)

| 略号 | 名称 | ユニット | ページ |
|--------|---------------------------|------|------|
| P3 | ポート3レジスタ | ポート | 121 |
| P4 | ポート4レジスタ | ポート | 126 |
| P5 | ポート5レジスタ | ポート | 130 |
| P6 | ポート6レジスタ | ポート | 136 |
| P7H | ポート7レジスタH | ポート | 140 |
| P7L | ポート7レジスタL | ポート | 140 |
| P9 | ポート9レジスタ | ポート | 143 |
| P9H | ポート9レジスタH | ポート | 143 |
| P9L | ポート9レジスタL | ポート | 143 |
| PC | プログラム・カウンタ | CPU | 59 |
| PCC | プロセッサ・クロック・コントロール・レジスタ | CG | 206 |
| PCM | ポートCMレジスタ | ポート | 152 |
| PCS | ポートCSレジスタ | ポート | 155 |
| PCT | ポートCTレジスタ | ポート | 157 |
| PDH | ポートDHレジスタ | ポート | 161 |
| PDL | ポートDLレジスタ | ポート | 163 |
| PDLH | ポートDLレジスタH | ポート | 163 |
| PDLL | ポートDLレジスタL | ポート | 163 |
| PF0 | ポート0ファンクション・レジスタ | ポート | 115 |
| PF2 | ポート2ファンクション・レジスタ | ポート | 120 |
| PF3 | ポート3ファンクション・レジスタ | ポート | 125 |
| PF4 | ポート4ファンクション・レジスタ | ポート | 127 |
| PF5 | ポート5ファンクション・レジスタ | ポート | 135 |
| PF9 | ポート9ファンクション・レジスタ | ポート | 151 |
| PF9L | ポート9ファンクション・レジスタL | ポート | 151 |
| PFC0 | ポート0ファンクション・コントロール・レジスタ | ポート | 114 |
| PFC2 | ポート2ファンクション・コントロール・レジスタ | ポート | 118 |
| PFC3 | ポート3ファンクション・コントロール・レジスタ | ポート | 123 |
| PFC4 | ポート4ファンクション・コントロール・レジスタ | ポート | 127 |
| PFC5 | ポート5ファンクション・コントロール・レジスタ | ポート | 133 |
| PFC6 | ポート6ファンクション・コントロール・レジスタ | ポート | 138 |
| PFC9 | ポート9ファンクション・コントロール・レジスタ | ポート | 146 |
| PFC9H | ポート9ファンクション・コントロール・レジスタH | ポート | 146 |
| PFC9L | ポート9ファンクション・コントロール・レジスタL | ポート | 146 |
| PFCE0 | ポート0ファンクション・コントロール拡張レジスタ | ポート | 115 |
| PFCE2 | ポート2ファンクション・コントロール拡張レジスタ | ポート | 119 |
| PFCE3 | ポート3ファンクション・コントロール拡張レジスタ | ポート | 123 |
| PFCE4 | ポート4ファンクション・コントロール拡張レジスタ | ポート | 127 |
| PFCE5 | ポート5ファンクション・コントロール拡張レジスタ | ポート | 133 |
| PFCE6 | ポート6ファンクション・コントロール拡張レジスタ | ポート | 138 |
| PFCE9 | ポート9ファンクション・コントロール拡張レジスタ | ポート | 147 |
| PFCE9H | ポート9ファンクション・コントロール拡張レジスタH | ポート | 147 |
| PFCE9L | ポート9ファンクション・コントロール拡張レジスタL | ポート | 147 |
| PIC00 | 割り込み制御レジスタ | INTC | 1300 |

(20/35)

| 略号 | 名称 | ユニット | ページ |
|--------|----------------------|------|------|
| PIC01 | 割り込み制御レジスタ | INTC | 1300 |
| PIC02 | 割り込み制御レジスタ | INTC | 1300 |
| PIC03 | 割り込み制御レジスタ | INTC | 1300 |
| PIC04 | 割り込み制御レジスタ | INTC | 1300 |
| PIC05 | 割り込み制御レジスタ | INTC | 1300 |
| PIC06 | 割り込み制御レジスタ | INTC | 1300 |
| PIC07 | 割り込み制御レジスタ | INTC | 1300 |
| PIC08 | 割り込み制御レジスタ | INTC | 1300 |
| PIC09 | 割り込み制御レジスタ | INTC | 1300 |
| PIC10 | 割り込み制御レジスタ | INTC | 1300 |
| PIC11 | 割り込み制御レジスタ | INTC | 1300 |
| PIC12 | 割り込み制御レジスタ | INTC | 1300 |
| PIC13 | 割り込み制御レジスタ | INTC | 1300 |
| PIC14 | 割り込み制御レジスタ | INTC | 1300 |
| PIC15 | 割り込み制御レジスタ | INTC | 1300 |
| PIC16 | 割り込み制御レジスタ | INTC | 1300 |
| PIC17 | 割り込み制御レジスタ | INTC | 1300 |
| PIC18 | 割り込み制御レジスタ | INTC | 1300 |
| PLLCTL | PLLコントロール・レジスタ | CG | 212 |
| PLLS | PLLロックアップ時間指定レジスタ | CG | 215 |
| PM0 | ポート0モード・レジスタ | ポート | 112 |
| PM1 | ポート1モード・レジスタ | ポート | 116 |
| PM2 | ポート2モード・レジスタ | ポート | 117 |
| PM3 | ポート3モード・レジスタ | ポート | 121 |
| PM4 | ポート4モード・レジスタ | ポート | 126 |
| PM5 | ポート5モード・レジスタ | ポート | 131 |
| PM6 | ポート6モード・レジスタ | ポート | 137 |
| PM7H | ポート7モード・レジスタH | ポート | 141 |
| PM7L | ポート7モード・レジスタL | ポート | 141 |
| PM9 | ポート9モード・レジスタ | ポート | 143 |
| PM9H | ポート9モード・レジスタH | ポート | 143 |
| PM9L | ポート9モード・レジスタL | ポート | 143 |
| PMC0 | ポート0モード・コントロール・レジスタ | ポート | 113 |
| PMC2 | ポート2モード・コントロール・レジスタ | ポート | 118 |
| PMC3 | ポート3モード・コントロール・レジスタ | ポート | 122 |
| PMC4 | ポート4モード・コントロール・レジスタ | ポート | 127 |
| PMC5 | ポート5モード・コントロール・レジスタ | ポート | 132 |
| PMC6 | ポート6モード・コントロール・レジスタ | ポート | 137 |
| PMC9 | ポート9モード・コントロール・レジスタ | ポート | 144 |
| PMC9H | ポート9モード・コントロール・レジスタH | ポート | 144 |
| PMC9L | ポート9モード・コントロール・レジスタL | ポート | 144 |
| PMCCM | ポートCMモード・コントロール・レジスタ | ポート | 154 |
| PMCCS | ポートCSモード・コントロール・レジスタ | ポート | 156 |
| PMCCCT | ポートCTモード・コントロール・レジスタ | ポート | 159 |

| 略号 | 名称 | ユニット | ページ |
|----------|-----------------------|------|------|
| PMCDH | ポートDHモード・コントロール・レジスタ | ポート | 161 |
| PMCDL | ポートDLモード・コントロール・レジスタ | ポート | 164 |
| PMCDLH | ポートDLモード・コントロール・レジスタH | ポート | 164 |
| PMCDLL | ポートDLモード・コントロール・レジスタL | ポート | 164 |
| PMCM | ポートCMモード・レジスタ | ポート | 153 |
| PMCS | ポートCSモード・レジスタ | ポート | 155 |
| PMCT | ポートCTモード・レジスタ | ポート | 158 |
| PMDH | ポートDHモード・レジスタ | ポート | 161 |
| PMDL | ポートDLモード・レジスタ | ポート | 163 |
| PMDLH | ポートDLモード・レジスタH | ポート | 163 |
| PMDLL | ポートDLモード・レジスタL | ポート | 163 |
| PRCMD | コマンド・レジスタ | CPU | 97 |
| PRSCM0 | プリスケアラ・コンペア・レジスタ0 | BRG | 660 |
| PRSCM1 | プリスケアラ・コンペア・レジスタ1 | BRG | 819 |
| PRSCM2 | プリスケアラ・コンペア・レジスタ2 | BRG | 819 |
| PRSCM3 | プリスケアラ・コンペア・レジスタ3 | BRG | 819 |
| PRSM0 | プリスケアラ・モード・レジスタ0 | BRG | 659 |
| PRSM1 | プリスケアラ・モード・レジスタ1 | BRG | 819 |
| PRSM2 | プリスケアラ・モード・レジスタ2 | BRG | 819 |
| PRSM3 | プリスケアラ・モード・レジスタ3 | BRG | 819 |
| PSC | パワー・セーブ・コントロール・レジスタ | CG | 1329 |
| PSMR | パワー・セーブ・モード・レジスタ | CG | 1329 |
| PSW | プログラム・ステータス・ワード | CPU | 63 |
| r0-r31 | 汎用レジスタ | CPU | 59 |
| RAMS | 内蔵RAMデータ・ステータス・レジスタ | LVI | 1366 |
| RC1ALH | アラーム時設定レジスタ | RTC | 657 |
| RC1ALM | アラーム分設定レジスタ | RTC | 657 |
| RC1ALW | アラーム曜日設定レジスタ | RTC | 658 |
| RC1CC0 | RTCコントロール・レジスタ0 | RTC | 646 |
| RC1CC1 | RTCコントロール・レジスタ1 | RTC | 646 |
| RC1CC2 | RTCコントロール・レジスタ2 | RTC | 648 |
| RC1CC3 | RTCコントロール・レジスタ3 | RTC | 649 |
| RC1DAY | 日カウント・レジスタ | RTC | 653 |
| RC1HOUR | 時カウント・レジスタ | RTC | 651 |
| RC1MIN | 分カウント・レジスタ | RTC | 651 |
| RC1MONTH | 月カウント・レジスタ | RTC | 655 |
| RC1SEC | 秒カウント・レジスタ | RTC | 650 |
| RC1SUBC | サブカウント・レジスタ | RTC | 650 |
| RC1SUBU | 時間誤差補正レジスタ | RTC | 656 |
| RC1WEEK | 曜日カウント・レジスタ | RTC | 654 |
| RC1YEAR | 年カウント・レジスタ | RTC | 655 |
| RCM | 内蔵発振モード・レジスタ | CG | 210 |
| RECIC0 | 割り込み制御レジスタ | INTC | 1300 |
| RESF | リセット要因フラグ・レジスタ | リセット | 1350 |

(22/35)

| 略号 | 名称 | ユニット | ページ |
|-----------|--------------------------|------------------|------|
| RTBH0 | リアルタイム出力バッファ・レジスタ0H | RTO | 680 |
| RTBL0 | リアルタイム出力バッファ・レジスタ0L | RTO | 680 |
| RTC0IC | 割り込み制御レジスタ | INTC | 1300 |
| RTC1IC | 割り込み制御レジスタ | INTC | 1300 |
| RTC2IC | 割り込み制御レジスタ | INTC | 1300 |
| RTPC0 | リアルタイム出力ポート・コントロール・レジスタ0 | RTO | 682 |
| RTPM0 | リアルタイム出力ポート・モード・レジスタ0 | RTO | 681 |
| SELCNT0 | セレクト動作制御レジスタ0 | タイマ | 332 |
| SVA0 | スレーブ・アドレス・レジスタ0 | I ² C | 843 |
| SVA1 | スレーブ・アドレス・レジスタ1 | I ² C | 843 |
| SVA2 | スレーブ・アドレス・レジスタ2 | I ² C | 843 |
| SYS | システム・ステータス・レジスタ | CPU | 99 |
| TAA0CCIC0 | 割り込み制御レジスタ | INTC | 1300 |
| TAA0CCIC1 | 割り込み制御レジスタ | INTC | 1300 |
| TAA0CCR0 | TAA0キャプチャ/コンペア・レジスタ0 | タイマ | 231 |
| TAA0CCR1 | TAA0キャプチャ/コンペア・レジスタ1 | タイマ | 233 |
| TAA0CNT | TAA0カウンタ・リード・バッファ・レジスタ | タイマ | 235 |
| TAA0CTL0 | TAA0制御レジスタ0 | タイマ | 222 |
| TAA0CTL1 | TAA0制御レジスタ1 | タイマ | 223 |
| TAA0IOC0 | TAA0I/O制御レジスタ0 | タイマ | 225 |
| TAA0IOC1 | TAA0I/O制御レジスタ1 | タイマ | 226 |
| TAA0IOC2 | TAA0I/O制御レジスタ2 | タイマ | 227 |
| TAA0IOC4 | TAA0I/O制御レジスタ4 | タイマ | 228 |
| TAA0OPT0 | TAA0オプション・レジスタ0 | タイマ | 229 |
| TAA0OPT1 | TAA0オプション・レジスタ1 | タイマ | 230 |
| TAA0OVIC | 割り込み制御レジスタ | INTC | 1300 |
| TAA1CCIC0 | 割り込み制御レジスタ | INTC | 1300 |
| TAA1CCIC1 | 割り込み制御レジスタ | INTC | 1300 |
| TAA1CCR0 | TAA1キャプチャ/コンペア・レジスタ0 | タイマ | 231 |
| TAA1CCR1 | TAA1キャプチャ/コンペア・レジスタ1 | タイマ | 233 |
| TAA1CNT | TAA1カウンタ・リード・バッファ・レジスタ | タイマ | 235 |
| TAA1CTL0 | TAA1制御レジスタ0 | タイマ | 222 |
| TAA1CTL1 | TAA1制御レジスタ1 | タイマ | 223 |
| TAA1IOC0 | TAA1I/O制御レジスタ0 | タイマ | 225 |
| TAA1IOC1 | TAA1I/O制御レジスタ1 | タイマ | 226 |
| TAA1IOC2 | TAA1I/O制御レジスタ2 | タイマ | 227 |
| TAA1IOC4 | TAA1I/O制御レジスタ4 | タイマ | 228 |
| TAA1OPT0 | TAA1オプション・レジスタ0 | タイマ | 229 |
| TAA1OVIC | 割り込み制御レジスタ | INTC | 1300 |
| TAA2CCIC0 | 割り込み制御レジスタ | INTC | 1300 |
| TAA2CCIC1 | 割り込み制御レジスタ | INTC | 1300 |
| TAA2CCR0 | TAA2キャプチャ/コンペア・レジスタ0 | タイマ | 231 |
| TAA2CCR1 | TAA2キャプチャ/コンペア・レジスタ1 | タイマ | 233 |
| TAA2CNT | TAA2カウンタ・リード・バッファ・レジスタ | タイマ | 235 |

(23/35)

| 略号 | 名称 | ユニット | ページ |
|-----------|------------------------|------|------|
| TAA2CTL0 | TAA2制御レジスタ0 | タイマ | 222 |
| TAA2CTL1 | TAA2制御レジスタ1 | タイマ | 223 |
| TAA2IOC0 | TAA2I/O制御レジスタ0 | タイマ | 225 |
| TAA2IOC1 | TAA2I/O制御レジスタ1 | タイマ | 226 |
| TAA2IOC2 | TAA2I/O制御レジスタ2 | タイマ | 227 |
| TAA2IOC4 | TAA2I/O制御レジスタ4 | タイマ | 228 |
| TAA2OPT0 | TAA2オプション・レジスタ0 | タイマ | 229 |
| TAA2OPT1 | TAA2オプション・レジスタ1 | タイマ | 230 |
| TAA2OVIC | 割り込み制御レジスタ | INTC | 1300 |
| TAA3CCIC0 | 割り込み制御レジスタ | INTC | 1300 |
| TAA3CCIC1 | 割り込み制御レジスタ | INTC | 1300 |
| TAA3CCR0 | TAA3キャプチャ/コンペア・レジスタ0 | タイマ | 232 |
| TAA3CCR1 | TAA3キャプチャ/コンペア・レジスタ1 | タイマ | 233 |
| TAA3CNT | TAA3カウンタ・リード・バッファ・レジスタ | タイマ | 235 |
| TAA3CTL0 | TAA3制御レジスタ0 | タイマ | 222 |
| TAA3CTL1 | TAA3制御レジスタ1 | タイマ | 223 |
| TAA3IOC0 | TAA3I/O制御レジスタ0 | タイマ | 225 |
| TAA3IOC1 | TAA3I/O制御レジスタ1 | タイマ | 226 |
| TAA3IOC2 | TAA3I/O制御レジスタ2 | タイマ | 227 |
| TAA3IOC4 | TAA3I/O制御レジスタ4 | タイマ | 228 |
| TAA3OPT0 | TAA3オプション・レジスタ0 | タイマ | 229 |
| TAA3OVIC | 割り込み制御レジスタ | INTC | 1300 |
| TAA4CCIC0 | 割り込み制御レジスタ | INTC | 1300 |
| TAA4CCIC1 | 割り込み制御レジスタ | INTC | 1300 |
| TAA4CCR0 | TAA4キャプチャ/コンペア・レジスタ0 | タイマ | 231 |
| TAA4CCR1 | TAA4キャプチャ/コンペア・レジスタ1 | タイマ | 233 |
| TAA4CNT | TAA4カウンタ・リード・バッファ・レジスタ | タイマ | 235 |
| TAA4CTL0 | TAA4制御レジスタ0 | タイマ | 222 |
| TAA4CTL1 | TAA4制御レジスタ1 | タイマ | 223 |
| TAA4OVIC | 割り込み制御レジスタ | INTC | 1300 |
| TAA5CCIC0 | 割り込み制御レジスタ | INTC | 1300 |
| TAA5CCIC1 | 割り込み制御レジスタ | INTC | 1300 |
| TAA5CCR0 | TAA5キャプチャ/コンペア・レジスタ0 | タイマ | 231 |
| TAA5CCR1 | TAA5キャプチャ/コンペア・レジスタ1 | タイマ | 233 |
| TAA5CNT | TAA5カウンタ・リード・バッファ・レジスタ | タイマ | 235 |
| TAA5CTL0 | TAA5制御レジスタ0 | タイマ | 222 |
| TAA5CTL1 | TAA5制御レジスタ1 | タイマ | 223 |
| TAA5IOC0 | TAA5I/O制御レジスタ0 | タイマ | 225 |
| TAA5IOC1 | TAA5I/O制御レジスタ1 | タイマ | 226 |
| TAA5IOC2 | TAA5I/O制御レジスタ2 | タイマ | 227 |
| TAA5IOC4 | TAA5I/O制御レジスタ4 | タイマ | 228 |
| TAA5OPT0 | TAA5オプション・レジスタ0 | タイマ | 229 |
| TAA5OVIC | 割り込み制御レジスタ | INTC | 1300 |
| TAB0CCIC0 | 割り込み制御レジスタ | INTC | 1300 |

(24/35)

| 略号 | 名称 | ユニット | ページ |
|-----------|------------------------|------|------|
| TAB0CCIC1 | 割り込み制御レジスタ | INTC | 1300 |
| TAB0CCIC2 | 割り込み制御レジスタ | INTC | 1300 |
| TAB0CCIC3 | 割り込み制御レジスタ | INTC | 1300 |
| TAB0CCR0 | TAB0キャプチャ/コンペア・レジスタ0 | タイマ | 346 |
| TAB0CCR1 | TAB0キャプチャ/コンペア・レジスタ1 | タイマ | 348 |
| TAB0CCR2 | TAB0キャプチャ/コンペア・レジスタ2 | タイマ | 350 |
| TAB0CCR3 | TAB0キャプチャ/コンペア・レジスタ3 | タイマ | 352 |
| TAB0CNT | TAB0カウンタ・リード・バッファ・レジスタ | タイマ | 354 |
| TAB0CTL0 | TAB0制御レジスタ0 | タイマ | 339 |
| TAB0CTL1 | TAB0制御レジスタ1 | タイマ | 340 |
| TAB0IOC0 | TAB0I/O制御レジスタ0 | タイマ | 341 |
| TAB0IOC1 | TAB0I/O制御レジスタ1 | タイマ | 342 |
| TAB0IOC2 | TAB0I/O制御レジスタ2 | タイマ | 343 |
| TAB0OIC4 | TAB0I/O制御レジスタ4 | タイマ | 344 |
| TAB0OPT0 | TAB0オプション・レジスタ0 | タイマ | 345 |
| TAB0OVIC | 割り込み制御レジスタ | INTC | 1300 |
| TAB1CCIC0 | 割り込み制御レジスタ | INTC | 1300 |
| TAB1CCIC1 | 割り込み制御レジスタ | INTC | 1300 |
| TAB1CCIC2 | 割り込み制御レジスタ | INTC | 1300 |
| TAB1CCIC3 | 割り込み制御レジスタ | INTC | 1300 |
| TAB1CCR0 | TAB1キャプチャ/コンペア・レジスタ0 | タイマ | 346 |
| TAB1CCR1 | TAB1キャプチャ/コンペア・レジスタ1 | タイマ | 348 |
| TAB1CCR2 | TAB1キャプチャ/コンペア・レジスタ2 | タイマ | 350 |
| TAB1CCR3 | TAB1キャプチャ/コンペア・レジスタ3 | タイマ | 352 |
| TAB1CNT | TAB1カウンタ・リード・バッファ・レジスタ | タイマ | 354 |
| TAB1CTL0 | TAB1制御レジスタ0 | タイマ | 339 |
| TAB1CTL1 | TAB1制御レジスタ1 | タイマ | 340 |
| TAB1DTC | TAB1デッドタイム・コンペア・レジスタ1 | タイマ | 581 |
| TAB1IOC0 | TAB1I/O制御レジスタ0 | タイマ | 341 |
| TAB1IOC1 | TAB1I/O制御レジスタ1 | タイマ | 342 |
| TAB1IOC2 | TAB1I/O制御レジスタ2 | タイマ | 343 |
| TAB1IOC3 | TAB1I/O制御レジスタ3 | タイマ | 588 |
| TAB1OIC4 | TAB1I/O制御レジスタ4 | タイマ | 344 |
| TAB1OPT0 | TAB1オプション・レジスタ0 | タイマ | 345 |
| TAB1OPT1 | TAB1オプション・レジスタ1 | タイマ | 585 |
| TAB1OPT2 | TAB1オプション・レジスタ2 | タイマ | 586 |
| TAB1OVIC | 割り込み制御レジスタ | INTC | 1300 |
| TANFC | TAAノイズ除去制御レジスタ | タイマ | 236 |
| TM0CMP0 | TMM0コンペア・レジスタ0 | タイマ | 572 |
| TM0CTL0 | TMM0制御レジスタ0 | タイマ | 573 |
| TM0EQIC0 | 割り込み制御レジスタ | INTC | 1300 |
| TM1CMP0 | TMM1コンペア・レジスタ0 | タイマ | 572 |
| TM1CTL0 | TMM1制御レジスタ0 | タイマ | 573 |
| TM1EQIC0 | 割り込み制御レジスタ | INTC | 1300 |

(25/35)

| 略号 | 名称 | ユニット | ページ |
|----------|------------------------|-------|------|
| TM2CMP0 | TMM2コンペア・レジスタ0 | タイマ | 572 |
| TM2CTL0 | TMM2制御レジスタ0 | タイマ | 573 |
| TM2EQIC0 | 割り込み制御レジスタ | INTC | 1300 |
| TM3CMP0 | TMM3コンペア・レジスタ0 | タイマ | 572 |
| TM3CTL0 | TMM3制御レジスタ0 | タイマ | 573 |
| TM3EQIC0 | 割り込み制御レジスタ | INTC | 1300 |
| TTNFC | TMTノイズ除去制御レジスタ | タイマ | 462 |
| TRXIC0 | 割り込み制御レジスタ | INTC | 1300 |
| TT0CCIC0 | 割り込み制御レジスタ | INTC | 1300 |
| TT0CCIC1 | 割り込み制御レジスタ | INTC | 1300 |
| TT0CCR0 | TMT0キャプチャ/コンペア・レジスタ0 | タイマ | 457 |
| TT0CCR1 | TMT0キャプチャ/コンペア・レジスタ1 | タイマ | 459 |
| TT0CNT | TMT0カウンタ・リード・バッファ・レジスタ | タイマ | 461 |
| TT0CTL0 | TMT0制御レジスタ0 | タイマ | 443 |
| TT0CTL1 | TMT0制御レジスタ1 | タイマ | 444 |
| TT0CTL2 | TMT0制御レジスタ2 | タイマ | 446 |
| TT0IECIC | 割り込み制御レジスタ | INTC | 1300 |
| TT0IOC0 | TMT0I/O制御レジスタ0 | タイマ | 448 |
| TT0IOC1 | TMT0I/O制御レジスタ1 | タイマ | 450 |
| TT0IOC2 | TMT0I/O制御レジスタ2 | タイマ | 451 |
| TT0IOC3 | TMT0I/O制御レジスタ3 | タイマ | 452 |
| TT0OPT0 | TMT0オプション・レジスタ0 | タイマ | 454 |
| TT0OPT1 | TMT0オプション・レジスタ1 | タイマ | 455 |
| TT0OVIC | 割り込み制御レジスタ | INTC | 1300 |
| TT0TCW | TMT0カウンタ・ライト・レジスタ | タイマ | 461 |
| UC0CTL0 | UARTC0制御レジスタ0 | UARTC | 734 |
| UC0CTL1 | UARTC0制御レジスタ1 | UARTC | 761 |
| UC0CTL2 | UARTC0制御レジスタ2 | UARTC | 762 |
| UC0OPT0 | UARTC0オプション制御レジスタ0 | UARTC | 736 |
| UC0OPT1 | UARTC0オプション制御レジスタ1 | UARTC | 738 |
| UC0RIC | 割り込み制御レジスタ | INTC | 1300 |
| UC0RX | UARTC0受信データ・レジスタ | UARTC | 742 |
| UC0RXL | UARTC0受信データ・レジスタL | UARTC | 742 |
| UC0STR | UARTC0状態レジスタ | UARTC | 740 |
| UC0TIC | 割り込み制御レジスタ | INTC | 1300 |
| UC0TX | UARTC0送信データ・レジスタ | UARTC | 743 |
| UC0TXL | UARTC0送信データ・レジスタL | UARTC | 743 |
| UC1CTL0 | UARTC1制御レジスタ0 | UARTC | 734 |
| UC1CTL1 | UARTC1制御レジスタ1 | UARTC | 761 |
| UC1CTL2 | UARTC1制御レジスタ2 | UARTC | 762 |
| UC1OPT0 | UARTC1オプション制御レジスタ0 | UARTC | 736 |
| UC1OPT1 | UARTC1オプション制御レジスタ1 | UARTC | 738 |
| UC1RIC | 割り込み制御レジスタ | INTC | 1300 |
| UC1RX | UARTC1受信データ・レジスタ | UARTC | 742 |

(26/35)

| 略号 | 名称 | ユニット | ページ |
|---------|------------------------------|-------|------|
| UC1RXL | UARTC1受信データ・レジスタL | UARTC | 742 |
| UC1STR | UARTC1状態レジスタ | UARTC | 740 |
| UC1TIC | 割り込み制御レジスタ | INTC | 1300 |
| UC1TX | UARTC1送信データ・レジスタ | UARTC | 743 |
| UC1TXL | UARTC1送信データ・レジスタL | UARTC | 743 |
| UC2CTL0 | UARTC2制御レジスタ0 | UARTC | 734 |
| UC2CTL1 | UARTC2制御レジスタ1 | UARTC | 761 |
| UC2CTL2 | UARTC2制御レジスタ2 | UARTC | 762 |
| UC2OPT0 | UARTC2オプション制御レジスタ0 | UARTC | 736 |
| UC2OPT1 | UARTC2オプション制御レジスタ1 | UARTC | 738 |
| UC2RIC | 割り込み制御レジスタ | INTC | 1300 |
| UC2RX | UARTC2受信データ・レジスタ | UARTC | 742 |
| UC2RXL | UARTC2受信データ・レジスタL | UARTC | 742 |
| UC2STR | UARTC2状態レジスタ | UARTC | 740 |
| UC2TIC | 割り込み制御レジスタ | INTC | 1300 |
| UC2TX | UARTC2送信データ・レジスタ | UARTC | 743 |
| UC2TXL | UARTC2送信データ・レジスタL | UARTC | 743 |
| UC3CTL0 | UARTC3制御レジスタ0 | UARTC | 734 |
| UC3CTL1 | UARTC3制御レジスタ1 | UARTC | 761 |
| UC3CTL2 | UARTC3制御レジスタ2 | UARTC | 762 |
| UC3OPT0 | UARTC3オプション制御レジスタ0 | UARTC | 736 |
| UC3OPT1 | UARTC3オプション制御レジスタ1 | UARTC | 738 |
| UC3RIC | 割り込み制御レジスタ | INTC | 1300 |
| UC3RX | UARTC3受信データ・レジスタ | UARTC | 742 |
| UC3RXL | UARTC3受信データ・レジスタL | UARTC | 742 |
| UC3STR | UARTC3状態レジスタ | UARTC | 740 |
| UC3TIC | 割り込み制御レジスタ | INTC | 1300 |
| UC3TX | UARTC3送信データ・レジスタ | UARTC | 743 |
| UC3TXL | UARTC3送信データ・レジスタL | UARTC | 743 |
| UC4CTL0 | UARTC4制御レジスタ0 | UARTC | 734 |
| UC4CTL1 | UARTC4制御レジスタ1 | UARTC | 761 |
| UC4CTL2 | UARTC4制御レジスタ2 | UARTC | 762 |
| UC4OPT0 | UARTC4オプション制御レジスタ0 | UARTC | 736 |
| UC4OPT1 | UARTC4オプション制御レジスタ1 | UARTC | 738 |
| UC4RIC | 割り込み制御レジスタ | INTC | 1300 |
| UC4RX | UARTC4受信データ・レジスタ | UARTC | 742 |
| UC4RXL | UARTC4受信データ・レジスタL | UARTC | 742 |
| UC4STR | UARTC4状態レジスタ | UARTC | 740 |
| UC4TIC | 割り込み制御レジスタ | INTC | 1300 |
| UC4TX | UARTC4送信データ・レジスタ | UARTC | 743 |
| UC4TXL | UARTC4送信データ・レジスタL | UARTC | 743 |
| UCKSEL | USBクロック選択レジスタ | USBF | 1071 |
| UF0AAS | UF0アクティブ・オルタナティブ・セッティング・レジスタ | USBF | 1134 |
| UF0ADRS | UF0アドレス・レジスタ | USBF | 1176 |

| 略号 | 名称 | ユニット | ページ |
|----------|-------------------------------|------|------|
| UF0CLR | UF0 CLRリクエスト・レジスタ | USBF | 1098 |
| UF0CNF | UF0コンフィギュレーション・レジスタ | USBF | 1177 |
| UF0DD0 | UF0デバイス・ディスクリプタ・レジスタ0 | USBF | 1181 |
| UF0DD1 | UF0デバイス・ディスクリプタ・レジスタ1 | USBF | 1181 |
| UF0DD2 | UF0デバイス・ディスクリプタ・レジスタ2 | USBF | 1181 |
| UF0DD3 | UF0デバイス・ディスクリプタ・レジスタ3 | USBF | 1181 |
| UF0DD4 | UF0デバイス・ディスクリプタ・レジスタ4 | USBF | 1181 |
| UF0DD5 | UF0デバイス・ディスクリプタ・レジスタ5 | USBF | 1181 |
| UF0DD6 | UF0デバイス・ディスクリプタ・レジスタ6 | USBF | 1181 |
| UF0DD7 | UF0デバイス・ディスクリプタ・レジスタ7 | USBF | 1181 |
| UF0DD8 | UF0デバイス・ディスクリプタ・レジスタ8 | USBF | 1181 |
| UF0DD9 | UF0デバイス・ディスクリプタ・レジスタ9 | USBF | 1181 |
| UF0DD10 | UF0デバイス・ディスクリプタ・レジスタ10 | USBF | 1181 |
| UF0DD11 | UF0デバイス・ディスクリプタ・レジスタ11 | USBF | 1181 |
| UF0DD12 | UF0デバイス・ディスクリプタ・レジスタ12 | USBF | 1181 |
| UF0DD13 | UF0デバイス・ディスクリプタ・レジスタ13 | USBF | 1181 |
| UF0DD14 | UF0デバイス・ディスクリプタ・レジスタ14 | USBF | 1181 |
| UF0DD15 | UF0デバイス・ディスクリプタ・レジスタ15 | USBF | 1181 |
| UF0DD16 | UF0デバイス・ディスクリプタ・レジスタ16 | USBF | 1181 |
| UF0DD17 | UF0デバイス・ディスクリプタ・レジスタ17 | USBF | 1181 |
| UF0DEND | UF0データ・エンド・レジスタ | USBF | 1128 |
| UF0DMS0 | UF0 DMAステータス0レジスタ | USBF | 1124 |
| UF0DMS1 | UF0 DMAステータス1レジスタ | USBF | 1125 |
| UF0DSCL | UF0ディスクリプタ・レングス・レジスタ | USBF | 1180 |
| UF0DSTL | UF0デバイス・ステータス・レジスタL | USBF | 1168 |
| UF0E0L | UF0 EP0レングス・レジスタ | USBF | 1147 |
| UF0E0N | UF0 EP0NAKレジスタ | USBF | 1089 |
| UF0E0NA | UF0 EP0NAKALLレジスタ | USBF | 1091 |
| UF0E0R | UF0 EP0リード・レジスタ | USBF | 1146 |
| UF0E0SL | UF0 EP0ステータス・レジスタL | USBF | 1170 |
| UF0E0ST | UF0 EP0セットアップ・レジスタ | USBF | 1148 |
| UF0E0W | UF0 EP0ライト・レジスタ | USBF | 1150 |
| UF0E1DC1 | EP1 DMAコントロール・レジスタ1 | USBF | 1188 |
| UF0E1DC2 | EP1 DMAコントロール・レジスタ2 | USBF | 1190 |
| UF0E1IM | UF0エンドポイント1インタフェース・マッピング・レジスタ | USBF | 1136 |
| UF0E1SL | UF0 EP1ステータス・レジスタL | USBF | 1171 |
| UF0E2DC1 | EP2 DMAコントロール・レジスタ1 | USBF | 1188 |
| UF0E2DC2 | EP2 DMAコントロール・レジスタ2 | USBF | 1190 |
| UF0E2IM | UF0エンドポイント2インタフェース・マッピング・レジスタ | USBF | 1138 |
| UF0E2SL | UF0 EP2ステータス・レジスタL | USBF | 1172 |
| UF0E3DC1 | EP3 DMAコントロール・レジスタ1 | USBF | 1188 |
| UF0E3DC2 | EP3 DMAコントロール・レジスタ2 | USBF | 1190 |
| UF0E3IM | UF0エンドポイント3インタフェース・マッピング・レジスタ | USBF | 1140 |
| UF0E3SL | UF0 EP3ステータス・レジスタL | USBF | 1173 |

| 略号 | 名称 | ユニット | ページ |
|----------|-------------------------------|------|------|
| UF0E4DC1 | EP4 DMAコントロール・レジスタ1 | USBF | 1188 |
| UF0E4DC2 | EP4 DMAコントロール・レジスタ2 | USBF | 1190 |
| UF0E4IM | UF0エンドポイント4インタフェース・マッピング・レジスタ | USBF | 1142 |
| UF0E4SL | UF0 EP4ステータス・レジスタL | USBF | 1174 |
| UF0E7IM | UF0エンドポイント7インタフェース・マッピング・レジスタ | USBF | 1144 |
| UF0E7SL | UF0 EP7ステータス・レジスタL | USBF | 1175 |
| UF0EN | UF0 EPNAKレジスタ | USBF | 1092 |
| UF0ENM | UF0 EPNAKマスク・レジスタ | USBF | 1096 |
| UF0EP1BI | UF0 EP1バルク・イン転送データ・レジスタ | USBF | 1192 |
| UF0EP2BO | UF0 EP2バルク・アウト転送データ・レジスタ | USBF | 1193 |
| UF0EP3BI | UF0 EP3バルク・イン転送データ・レジスタ | USBF | 1192 |
| UF0EP4BO | UF0 EP4バルク・アウト転送データ・レジスタ | USBF | 1194 |
| UF0EPS0 | UF0 EPステータス0レジスタ | USBF | 1100 |
| UF0EPS1 | UF0 EPステータス1レジスタ | USBF | 1102 |
| UF0EPS2 | UF0 EPステータス2レジスタ | USBF | 1103 |
| UF0FIC0 | UF0 FIFOクリア0レジスタ | USBF | 1126 |
| UF0FIC1 | UF0 FIFOクリア1レジスタ | USBF | 1127 |
| UF0GPR | UF0 GPRレジスタ | USBF | 1130 |
| UF0IC0 | UF0 INTクリア0レジスタ | USBF | 1117 |
| UF0IC1 | UF0 INTクリア1レジスタ | USBF | 1118 |
| UF0IC2 | UF0 INTクリア2レジスタ | USBF | 1119 |
| UF0IC3 | UF0 INTクリア3レジスタ | USBF | 1120 |
| UF0IC4 | UF0 INTクリア4レジスタ | USBF | 1121 |
| UF0IDR | UF0 INT & DMARQレジスタ | USBF | 1122 |
| UF0IF0 | UF0インタフェース0レジスタ | USBF | 1178 |
| UF0IF1 | UF0インタフェース1レジスタ | USBF | 1179 |
| UF0IF2 | UF0インタフェース2レジスタ | USBF | 1179 |
| UF0IF3 | UF0インタフェース3レジスタ | USBF | 1179 |
| UF0IF4 | UF0インタフェース4レジスタ | USBF | 1179 |
| UF0IM0 | UF0 INTマスク0レジスタ | USBF | 1112 |
| UF0IM1 | UF0 INTマスク1レジスタ | USBF | 1113 |
| UF0IM2 | UF0 INTマスク2レジスタ | USBF | 1114 |
| UF0IM3 | UF0 INTマスク3レジスタ | USBF | 1115 |
| UF0IM4 | UF0 INTマスク4レジスタ | USBF | 1116 |
| UF0INT1 | UF0インタラプト1レジスタ | USBF | 1167 |
| UF0IS0 | UF0 INTステータス0レジスタ | USBF | 1104 |
| UF0IS1 | UF0 INTステータス1レジスタ | USBF | 1106 |
| UF0IS2 | UF0 INTステータス2レジスタ | USBF | 1108 |
| UF0IS3 | UF0 INTステータス3レジスタ | USBF | 1109 |
| UF0IS4 | UF0 INTステータス4レジスタ | USBF | 1111 |
| UF0MODC | UF0モード・コントロール・レジスタ | USBF | 1131 |
| UF0MODS | UF0モード・ステータス・レジスタ | USBF | 1132 |
| UF0SDS | UF0 SNDSIEレジスタ | USBF | 1097 |
| UF0SET | UF0 SETリクエスト・レジスタ | USBF | 1099 |

(35/35)

| 略 号 | 名 称 | ユニット | ページ |
|---------|--------------------------|------|------|
| UFCKMSK | USBファンクション制御レジスタ | USBF | 1072 |
| UFDRQEN | USBF DMAリクエスト・イネーブル・レジスタ | USBF | 1195 |
| UFIC0 | 割り込み制御レジスタ | INTC | 1300 |
| UFIC1 | 割り込み制御レジスタ | INTC | 1300 |
| UHCKMSK | USB機能選択レジスタ | USBF | 1071 |
| VSWC | システム・ウェイト・コントロール・レジスタ | CPU | 99 |
| WDTE | ウォッチドッグ・タイマ・イネーブル・レジスタ | WDT | 677 |
| WDTM2 | ウォッチドッグ・タイマ・モード・レジスタ2 | WDT | 675 |
| WUPIC0 | 割り込み制御レジスタ | INTC | 1300 |

付録D 命令セット一覧

D.1 凡 例

(1) オペランド記述に使われる略号

| 略号 | 説明 |
|--------|---|
| reg1 | 汎用レジスタ（ソース・レジスタとして使用） |
| reg2 | 汎用レジスタ（おもにデスティネーション・レジスタとして使用。一部の命令で、ソース・レジスタとしても使用。） |
| reg3 | 汎用レジスタ（おもに除算結果の余り，乗算結果の上位32ビットを格納） |
| bit#3 | ビット・ナンバ指定用3ビット・データ |
| imm x | xビット・イミューディエト・データ |
| disp x | xビット・ディスプレイースメント・データ |
| regID | システム・レジスタ番号 |
| vector | トラップ・ベクタ（00H-1FH）を指定する5ビット・データ |
| cccc | 条件コードを示す4ビット・データ |
| sp | スタック・ポインタ（r3） |
| ep | エレメント・ポインタ（r30） |
| list x | x個のレジスタ・リスト |

(2) オペランドに使われる略号

| 略号 | 説明 |
|------|--------------------------------------|
| R | reg1またはregIDを指定するコードの1ビット分データ |
| r | reg2を指定するコードの1ビット分データ |
| w | reg3を指定するコードの1ビット分データ |
| d | ディスプレイースメントの1ビット分データ |
| l | イミューディエトの1ビット分データ（イミューディエトの上位ビットを示す） |
| i | イミューディエトの1ビット分データ |
| cccc | 条件コードを示す4ビット・データ |
| CCCC | Bcond命令の条件コードを示す4ビット・データ |
| bbb | ビット・ナンバ指定用3ビット・データ |
| L | レジスタ・リスト中のプログラム・レジスタを指定する1ビット分データ |

(3) オペレーションに使われる略号

| 略号 | 説明 |
|-------------------------------|--|
| | 代入 |
| GR [] | 汎用レジスタ |
| SR [] | システム・レジスタ |
| zero-extend (n) | nをワード長までゼロ拡張する。 |
| sign-extend (n) | nをワード長まで符号拡張する。 |
| load-memory (a, b) | アドレス「a」からサイズ「b」のデータを読み出す。 |
| store-memory (a, b, c) | アドレス「a」に、データ「b」をサイズ「c」で書き込む。 |
| load-memory-bit (a, b) | アドレス「a」のビット「b」を読み出す。 |
| store-memory-bit (a, b, c) | アドレス「a」のビット「b」に「c」を書き込む。 |
| saturated (n) | nの飽和处理を行う (nは2の補数)。 nが計算の結果, n 7FFFFFFFHとなった場合, n = 7FFFFFFFHとする。 nが計算の結果, n 80000000Hとなった場合, n = 80000000Hとする。 |
| result | 結果をフラグに反映する。 |
| Byte | バイト (8ビット) |
| Half-word | ハーフワード (16ビット) |
| Word | ワード (32ビット) |
| + | 加算 |
| - | 減算 |
| | ビット連結 |
| × | 乗算 |
| ÷ | 除算 |
| % | 除算結果の余り |
| AND | 論理積 |
| OR | 論理和 |
| XOR | 排他的論理和 |
| NOT | 論理否定 |
| logically shift left by | 論理左シフト |
| logically shift right by | 論理右シフト |
| arithmetically shift right by | 算術右シフト |

(4) 実行クロックに使われる略号

| 略号 | 説明 |
|----|-------------------------------------|
| i | 命令実行直後にほかの命令を実行する場合 (issue) |
| r | 命令実行直後に同一命令を繰り返す場合 (repeat) |
| l | 命令実行結果を命令実行直後の命令で利用する場合 (latency) |

(5) フラグの動作に使われる略号

| 略号 | 説明 |
|----------|---------------------|
| (ブランク) | 変化なし |
| 0 | 0にクリア |
| x | 結果に従ってセットまたはクリアされる。 |
| R | 以前に退避した値がリストアされる。 |

(6) 条件コード

| 条件コード (cccc) | 条件式 | 説明 |
|-----------------|---|--|
| 0000 | $OV = 1$ | Overflow |
| 1000 | $OV = 0$ | No overflow |
| 0001 | $CY = 1$ | Carry Lower (Less than) |
| 1001 | $CY = 0$ | No carry No lower (Greater than or equal) |
| 0010 | $Z = 1$ | Zero |
| 1010 | $Z = 0$ | Not zero |
| 0011 | $(CY \text{ or } Z) = 1$ | Not higher (Less than or equal) |
| 1011 | $(CY \text{ or } Z) = 0$ | Higher (Greater than) |
| 0100 | $S = 1$ | Negative |
| 1100 | $S = 0$ | Positive |
| 0101 | - | Always (無条件) |
| 1101 | $SAT = 1$ | Saturated |
| 0110 | $(S \text{ xor } OV) = 1$ | Less than signed |
| 1110 | $(S \text{ xor } OV) = 0$ | Greater than or equal signed |
| 0111 | $((S \text{ xor } OV) \text{ or } Z) = 1$ | Less than or equal signed |
| 1111 | $((S \text{ xor } OV) \text{ or } Z) = 0$ | Greater than signed |

D.2 インストラクション・セット (アルファベット順)

(1/5)

| 二モニック | オペランド | オペコード | オペレーション | 実行クロック | | | フラグ | | | | | |
|--------|---------------------------|--------------------------------------|---|----------|---|---|-----|----|---|---|-----|--|
| | | | | i | r | l | CY | OV | S | Z | SAT | |
| ADD | reg1, reg2 | rrrrr001110RRRRR | GR[reg2] GR[reg2] + GR[reg1] | 1 | 1 | 1 | x | x | x | x | | |
| | imm5, reg2 | rrrrr010010iiii | GR[reg2] GR[reg2] + sign-extend (imm5) | 1 | 1 | 1 | x | x | x | x | | |
| ADDI | imm16, reg1, reg2 | rrrrr110000RRRRR iiiiiiiiiiiiiiii | GR[reg2] GR[reg1] + sign-extend (imm16) | 1 | 1 | 1 | x | x | x | x | | |
| AND | reg1, reg2 | rrrrr001010RRRRR | GR[reg2] GR[reg2] AND GR[reg1] | 1 | 1 | 1 | | 0 | x | x | | |
| ANDI | imm16, reg1, reg2 | rrrrr110110RRRRR iiiiiiiiiiiiiiii | GR[reg2] GR[reg1] AND zero-extend (imm16) | 1 | 1 | 1 | | 0 | x | x | | |
| Bcond | disp9 | dddd1011ddcccc 注 | if conditions are satisfied | 条件成立時 | 2 | 2 | 2 | | | | | |
| | | | then PC PC + sign-extend (disp9) | 注2 注2 注2 | | | | | | | | |
| | | | 条件不成立時 | 1 | 1 | 1 | | | | | | |
| BSH | reg2, reg3 | rrrrr1111100000 WWWW01101000010 | GR[reg3] GR[reg2] (23:16) GR[reg2] (31:24) GR [reg2] (7:0) GR[reg2] (15:8) | 1 | 1 | 1 | x | 0 | x | x | | |
| BSW | reg2, reg3 | rrrrr1111100000 WWWW01101000000 | GR[reg3] GR[reg2] (7:0) GR[reg2] (15:8) GR[reg2] (23:16) GR[reg2] (31:24) | 1 | 1 | 1 | x | 0 | x | x | | |
| CALLT | imm6 | 000001000iiii | CTPC PC + 2 (return PC) CTPSW PSW adr CTBP + zero-extend (imm6 logically shift left by 1) PC CTBP + zero-extend(Load-memory (adr,Half-word)) | 4 | 4 | 4 | | | | | | |
| CLR1 | bit#3, disp16[reg1] | 10bbb11110RRRRR dddddddddddddd | adr GR[reg1] + sign-extend (disp16) Zフラグ Not (Load-memory-bit (adr, bit#3)) Store-memory-bit (adr, bit#3, 0) | 3 | 3 | 3 | | | | | x | |
| | reg2, [reg1] | rrrrr11111RRRRR 000000011100100 | adr GR[reg1] Zフラグ Not (Load-memory-bit (adr, reg2)) Store-memory-bit (adr, reg2, 0) | 3 | 3 | 3 | | | | | x | |
| CMOV | cccc, imm5, reg2, reg3 | rrrrr11111iiii WWWW011000cccc0 | if conditions are satisfied then GR[reg3] sign-extend (imm5) else GR[reg3] GR[reg2] | 1 | 1 | 1 | | | | | | |
| | cccc, reg1, reg2, reg3 | rrrrr11111RRRRR WWWW011001cccc0 | if conditions are satisfied then GR[reg3] GR[reg1] else GR[reg3] GR[reg2] | 1 | 1 | 1 | | | | | | |
| CMP | reg1, reg2 | rrrrr001111RRRRR | result GR[reg2] - GR[reg1] | 1 | 1 | 1 | x | x | x | x | | |
| | imm5, reg2 | rrrrr010011iiii | result GR[reg2] - sign-extend (imm5) | 1 | 1 | 1 | x | x | x | x | | |
| CTRET | | 000001111100000 0000000101000100 | PC CTPC PSW CTPSW | 3 | 3 | 3 | R | R | R | R | R | |
| DBRET | | 000001111100000 0000000101000110 | PC DBPC PSW DBPSW | 3 | 3 | 3 | R | R | R | R | R | |
| DBTRAP | | 1111100001000000 | DBPC PC + 2 (復帰PC) DBPSW PSW PSW.NP 1 PSW.EP 1 PSW.ID 1 PC 00000060H | 3 | 3 | 3 | | | | | | |
| DI | | 000001111100000 0000000101100000 | PSW.ID 1 | 1 | 1 | 1 | | | | | | |

| 二モニツク | オペランド | オペコード | オペレーション | 実行クロック | | | フラグ | | | | |
|---------|---------------------|--|---|---------------|-----------|-----------|-----|----|---|---|-----|
| | | | | i | r | l | CY | OV | S | Z | SAT |
| DISPOSE | imm5, list12 | 0000011001iiiiL LLLLLLLLLLLL00000 | sp sp + zero-extend (imm5 logically shift left by 2) GR[reg in list12] Load-memory (sp, Word) sp sp + 4 repeat 2 steps above until all regs in list12 is loaded | n+1 注4 | n+1 注4 | n+1 注4 | | | | | |
| | imm5, list12 [reg1] | 0000011001iiiiL LLLLLLLLLLLLRRRRR 注5 | sp sp + zero-extend (imm5 logically shift left by 2) GR[reg in list12] Load-memory (sp, Word) sp sp + 4 repeat 2 steps above until all regs in list12 is loaded PC GR[reg1] | n+3 注4 | n+3 注4 | n+3 注4 | | | | | |
| DIV | reg1, reg2, reg3 | rrrrr11111RRRRR WWWWW01011000000 | GR[reg2] GR[reg2] ÷ GR[reg1] GR[reg3] GR[reg2] % GR[reg1] | 35 | 35 | 35 | | x | x | x | |
| DIVH | reg1, reg2 | rrrrr000010RRRRR | GR[reg2] GR[reg2] ÷ GR[reg1] ^{注6} | 35 | 35 | 35 | | x | x | x | |
| | reg1, reg2, reg3 | rrrrr11111RRRRR WWWWW01010000000 | GR[reg2] GR[reg2] ÷ GR[reg1] ^{注6} GR[reg3] GR[reg2] % GR[reg1] | 35 | 35 | 35 | | x | x | x | |
| DIVHU | reg1, reg2, reg3 | rrrrr11111RRRRR WWWWW01010000010 | GR[reg2] GR[reg2] ÷ GR[reg1] ^{注6} GR[reg3] GR[reg2] % GR[reg1] | 34 | 34 | 34 | | x | x | x | |
| DIVU | reg1, reg2, reg3 | rrrrr11111RRRRR WWWWW01011000010 | GR[reg2] GR[reg2] ÷ GR[reg1] GR[reg3] GR[reg2] % GR[reg1] | 34 | 34 | 34 | | x | x | x | |
| EI | | 100001111100000 0000000101100000 | PSW.ID 0 | 1 | 1 | 1 | | | | | |
| HALT | | 000001111100000 0000000100100000 | 停止する | 1 | 1 | 1 | | | | | |
| HSW | reg2, reg3 | rrrrr1111100000 WWWWW01101000100 | GR[reg3] GR[reg2] (15:0) GR[reg2] (31:16) | 1 | 1 | 1 | x | 0 | x | x | |
| JARL | disp22, reg2 | rrrrr11110dddddd ddddddddddddddd0 注7 | GR[reg2] PC + 4 PC PC + sign-extend(disp22) | 2 | 2 | 2 | | | | | |
| JMP | [reg1] | 0000000011RRRRR | PC GR[reg1] | 3 | 3 | 3 | | | | | |
| JR | disp22 | 0000011110dddddd ddddddddddddddd0 注7 | PC PC + sign-extend(disp22) | 2 | 2 | 2 | | | | | |
| LD.B | disp16[reg1], reg2 | rrrrr111000RRRRR ddddddddddddddd | adr GR[reg1] + sign-extend (disp16) GR[reg2] sign-extend (Load-memory (adr, Byte)) | 1 | 1 | 注11 | | | | | |
| LD.BU | disp16[reg1], reg2 | rrrrr11110bRRRRR ddddddddddddddd1 注8, 10 | adr GR[reg1] + sign-extend (disp16) GR[reg2] zero-extend (Load-memory (adr, Byte)) | 1 | 1 | 注11 | | | | | |
| LD.H | disp16[reg1], reg2 | rrrrr111001RRRRR ddddddddddddddd0 注8 | adr GR[reg1] + sign-extend (disp16) GR[reg2] sign-extend (Load-memory (adr, Halfword)) | 1 | 1 | 注11 | | | | | |
| LDSR | reg2, regID | rrrrr11111RRRRR 000000000100000 注12 | SR[regID] GR[reg2] | regID = PSW以外 | 1 | 1 | 1 | | | | |
| | | | | regID = PSW | 1 | 1 | 1 | x | x | x | x |
| LD.HU | disp16[reg1], reg2 | rrrrr11111RRRRR ddddddddddddddd1 注8 | adr GR[reg1] + sign-extend (disp16) GR[reg2] zero-extend (Load-memory (adr, Halfword)) | 1 | 1 | 注11 | | | | | |

| 二モニック | オペランド | オペコード | オペレーション | 実行クロック | | | フラグ | | | | | |
|---------|--|---|---|-----------|-----------|-----------|-----|----|---|---|-----|--|
| | | | | i | r | l | CY | OV | S | Z | SAT | |
| LD.W | disp16[reg1], reg2 | rrrrr111001RRRRR ddddddddddddddd1 注3 | adr GR[reg1] + sign-extend (disp16) GR[reg2] Load-memory (adr, Word) | 1 | 1 | 注11 | | | | | | |
| MOV | reg1, reg2 | rrrrr00000RRRRR | GR[reg2] GR[reg1] | 1 | 1 | 1 | | | | | | |
| | imm5, reg2 | rrrrr010000iiii | GR[reg2] sign-extend (imm5) | 1 | 1 | 1 | | | | | | |
| | imm32, reg1 | 00000110001RRRRR iiiiiiiiiiiiiiii IIIIIIIIIIIIIIII | GR[reg1] imm32 | 2 | 2 | 2 | | | | | | |
| MOVEA | imm16, reg1, reg2 | rrrrr110001RRRRR iiiiiiiiiiiiiiii | GR[reg2] GR[reg1] + sign-extend (imm16) | 1 | 1 | 1 | | | | | | |
| MOVHI | imm16, reg1, reg2 | rrrrr110010RRRRR iiiiiiiiiiiiiiii | GR[reg2] GR[reg1] + (imm16 0 ¹⁶) | 1 | 1 | 1 | | | | | | |
| MUL | reg1, reg2, reg3 | rrrrr11111RRRRR WWWWW01000100000 注14 | GR[reg3] GR[reg2] GR[reg2] × GR[reg1] | 1 | 4 | 5 | | | | | | |
| | imm9, reg2, reg3 | rrrrr11111iiii WWWWW01001IIII00 注13 | GR[reg3] GR[reg2] GR[reg2] × sign-extend (imm9) | 1 | 4 | 5 | | | | | | |
| MULH | reg1, reg2 | rrrrr000111RRRRR | GR[reg2] GR[reg2] ²⁶ × GR[reg1] ²⁶ | 1 | 1 | 2 | | | | | | |
| | imm5, reg2 | rrrrr010111iiii | GR[reg2] GR[reg2] ²⁶ × sign-extend (imm5) | 1 | 1 | 2 | | | | | | |
| MULHI | imm16, reg1, reg2 | rrrrr110111RRRRR iiiiiiiiiiiiiiii | GR[reg2] GR[reg1] ²⁶ × imm16 | 1 | 1 | 2 | | | | | | |
| MULU | reg1, reg2, reg3 | rrrrr11111RRRRR WWWWW01000100010 注14 | GR[reg3] GR[reg2] GR[reg2] × GR[reg1] | 1 | 4 | 5 | | | | | | |
| | imm9, reg2, reg3 | rrrrr11111iiii WWWWW01001IIII10 注13 | GR[reg3] GR[reg2] GR[reg2] × zero-extend (imm9) | 1 | 4 | 5 | | | | | | |
| NOP | | 0000000000000000 | 何もせず最低1クロック費やします | 1 | 1 | 1 | | | | | | |
| NOT | reg1, reg2 | rrrrr000001RRRRR | GR[reg2] NOT (GR[reg1]) | 1 | 1 | 1 | | 0 | x | x | | |
| NOT1 | bit#3, | 01bbb11110RRRRR | adr GR[reg1] + sign-extend (disp16) | 3 | 3 | 3 | | | | | x | |
| | disp16[reg1] | ddddddddddddddd | Zフラグ Not (Load-memory-bit (adr, bit#3)) Store-memory-bit (adr, bit#3, Zフラグ) | 注3 | 注3 | 注3 | | | | | | |
| | reg2, [reg1] | rrrrr11111RRRRR 0000000011100010 | adr GR[reg1] Zフラグ Not (Load-memory-bit (adr, reg2)) Store-memory-bit (adr, reg2, Zフラグ) | 3 | 3 | 3 | | | | | x | |
| OR | reg1, reg2 | rrrrr001000RRRRR | GR[reg2] GR[reg2] OR GR[reg1] | 1 | 1 | 1 | | 0 | x | x | | |
| ORI | imm16, reg1, reg2 | rrrrr110100RRRRR iiiiiiiiiiiiiiii | GR[reg2] GR[reg1] OR zero-extend (imm16) | 1 | 1 | 1 | | 0 | x | x | | |
| PREPARE | list12, imm5 | 0000011110iiiiL LLLLLLLLLLL00001 | Store-memory (sp - 4, GR[reg in list12], Word) sp sp - 4 repeat 1 steps above until all regs in list12 is stored sp sp-zero-extend (imm5) | n+1 注4 | n+1 注4 | n+1 注4 | | | | | | |
| | list12, imm5, sp/imm ^{注15} | 0000011110iiiiL LLLLLLLLLLLff011 imm16/imm32 注16 | Store-memory (sp - 4, GR[reg in list12], Word) sp sp - 4 repeat 1 steps above until all regs in list12 is stored sp sp - zero-extend (imm5) ep sp/imm | n+2 注4 | n+2 注4 | n+2 注4 | | | | | | |

(4/5)

| 二モニク | オペランド | オペコード | オペレーション | 実行クロック | | | フラグ | | | | |
|---------|-------------------------|--------------------------------------|---|--------|---|----|-----|----|---|---|-----|
| | | | | i | r | l | CY | OV | S | Z | SAT |
| RETI | | 0000011111100000 0000000101000000 | if PSW.EP = 1 then PC EIPC PSW EIPSW else if PSW.NP = 1 then PC FEPC PSW FEPSW else PC EIPC PSW EIPSW | 3 | 3 | 3 | R | R | R | R | R |
| SAR | reg1, reg2 | rrrrr11111RRRRR 0000000101000000 | GR[reg2] GR[reg2] arithmetically shift right by GR[reg1] | 1 | 1 | 1 | x | 0 | x | x | |
| | imm5, reg2 | rrrrr010101iiii | GR[reg2] GR[reg2] arithmetically shift right by zero-extend (imm5) | 1 | 1 | 1 | x | 0 | x | x | |
| SASF | cccc, reg2 | rrrrr111110cccc 0000001000000000 | if conditions are satisfied then GR[reg2] (GR[reg2] Logically shift left by 1) OR 0000001H else GR[reg2] (GR[reg2] Logically shift left by 1) OR 0000000H | 1 | 1 | 1 | | | | | |
| SATADD | reg1, reg2 | rrrrr000110RRRRR | GR[reg2] saturated (GR[reg2] + GR[reg1]) | 1 | 1 | 1 | x | x | x | x | x |
| | imm5, reg2 | rrrrr010001iiii | GR[reg2] saturated (GR[reg2] + sign-extend (imm5)) | 1 | 1 | 1 | x | x | x | x | x |
| SATSUB | reg1, reg2 | rrrrr000101RRRRR | GR[reg2] saturated (GR[reg2] - GR[reg1]) | 1 | 1 | 1 | x | x | x | x | x |
| SATSUBI | imm16, reg1, reg2 | rrrrr110011RRRRR iiiiiiiiiiiiiiii | GR[reg2] saturated (GR[reg1] - sign-extend (imm16)) | 1 | 1 | 1 | x | x | x | x | x |
| SATSUBR | reg1, reg2 | rrrrr000100RRRRR | GR[reg2] saturated (GR[reg1] - GR[reg2]) | 1 | 1 | 1 | x | x | x | x | x |
| SETF | cccc, reg2 | rrrrr111110cccc 0000000000000000 | if conditions are satisfied then GR[reg2] 0000001H else GR[reg2] 0000000H | 1 | 1 | 1 | | | | | |
| SET1 | bit#3, disp16 [reg1] | 00bbb111110RRRRR ddddddddddddddd | adr GR[reg1] + sign-extend (disp16) Zフラグ Not (Load-memory-bit (adr, bit#3)) Store-memory-bit (adr, bit#3, 1) | 3 | 3 | 3 | | | | | x |
| | reg2, [reg1] | rrrrr11111RRRRR 0000000011100000 | adr GR[reg1] Zフラグ Not (Load-memory-bit (adr, reg2)) Store-memory-bit (adr, reg2, 1) | 3 | 3 | 3 | | | | | x |
| SHL | reg1, reg2 | rrrrr11111RRRRR 0000000011000000 | GR[reg2] GR[reg2] logically shift left by GR[reg1] | 1 | 1 | 1 | x | 0 | x | x | |
| | imm5, reg2 | rrrrr010110iiii | GR[reg2] GR[reg2] logically shift left by zero-extend (imm5) | 1 | 1 | 1 | x | 0 | x | x | |
| SHR | reg1, reg2 | rrrrr11111RRRRR 0000000010000000 | GR[reg2] GR[reg2] logically shift right by GR[reg1] | 1 | 1 | 1 | x | 0 | x | x | |
| | imm5, reg2 | rrrrr010100iiii | GR[reg2] GR[reg2] logically shift right by zero-extend (imm5) | 1 | 1 | 1 | x | 0 | x | x | |
| SLD.B | disp7 [ep], reg2 | rrrrr0110ddddddd | adr ep + zero-extend (disp7) GR[reg2] sign-extend (Load-memory (adr, Byte)) | 1 | 1 | 注9 | | | | | |
| SLD.BU | disp4 [ep], reg2 | rrrrr0000110ddd 注18 | adr ep + zero-extend (disp4) GR[reg2] zero-extend (Load-memory (adr, Byte)) | 1 | 1 | 注9 | | | | | |
| SLD.H | disp8 [ep], reg2 | rrrrr1000ddddddd 注19 | adr ep + zero-extend (disp8) GR[reg2] sign-extend (Load-memory (adr, Halfword)) | 1 | 1 | 注9 | | | | | |

(5/5)

| 二モニク | オペランド | オペコード | オペレーション | 実行クロック | | | フラグ | | | | |
|--------|-------------------------|--|--|--------|---|----|-----|----|----|---|-----|
| | | | | i | r | l | CY | OV | S | Z | SAT |
| SLD.HU | disp5 [ep] , reg2 | rrrrr0000111dddd 注18, 20 | adr ep + zero-extend (disp5) GR[reg2] zero-extend (Load-memory (adr, Halfword)) | 1 | 1 | 注9 | | | | | |
| SLD.W | disp8 [ep] , reg2 | rrrrr1010dddddd0 注21 | adr ep + zero-extend (disp8) GR[reg2] Load-memory (adr, Word) | 1 | 1 | 注9 | | | | | |
| SST.B | reg2, disp7 [ep] | rrrrr0111ddddddd | adr ep + zero-extend (disp7) Store-memory (adr, GR[reg2], Byte) | 1 | 1 | 1 | | | | | |
| SST.H | reg2, disp8 [ep] | rrrrr1001ddddddd 注19 | adr ep + zero-extend(disp8) Store-memory (adr, GR[reg2], Halfword) | 1 | 1 | 1 | | | | | |
| SST.W | reg2, disp8 [ep] | rrrrr1010dddddd1 注21 | adr ep + zero-extend(disp8) Store-memory (adr, GR[reg2], Word) | 1 | 1 | 1 | | | | | |
| ST.B | reg2, disp16 [reg1] | rrrrr111010RRRRR ddddddddddddddd | adr GR[reg1] + sign-extend (disp16) Store-memory (adr, GR[reg2], Byte) | 1 | 1 | 1 | | | | | |
| ST.H | reg2, disp16 [reg1] | rrrrr111011RRRRR ddddddddddddddd0 注3 | adr GR[reg1] + sign-extend (disp16) Store-memory (adr, GR[reg2], Halfword) | 1 | 1 | 1 | | | | | |
| ST.W | reg2, disp16 [reg1] | rrrrr111011RRRRR ddddddddddddddd1 注3 | adr GR[reg1] + sign-extend(disp16) Store-memory (adr, GR[reg2], Word) | 1 | 1 | 1 | | | | | |
| STSR | regID, reg2 | rrrrr11111RRRRR 000000001000000 | GR[reg2] SR[regID] | 1 | 1 | 1 | | | | | |
| SUB | reg1, reg2 | rrrrr001101RRRRR | GR[reg2] GR[reg2] - GR[reg1] | 1 | 1 | 1 | x | x | x | x | |
| SUBR | reg1, reg2 | rrrrr001100RRRRR | GR[reg2] GR[reg1] - GR[reg2] | 1 | 1 | 1 | x | x | x | x | |
| SWITCH | reg1 | 0000000010RRRRR | adr (PC + 2) + (GR[reg1] logically shift left by 1) PC (PC + 2) + (sign-extend (Load-memory (adr, Halfword))) logically shift left by 1 | 5 | 5 | 5 | | | | | |
| SXB | reg1 | 0000000101RRRRR | GR[reg1] sign-extend (GR[reg1] (7 : 0)) | 1 | 1 | 1 | | | | | |
| SXH | reg1 | 0000000111RRRRR | GR[reg1] sign-extend (GR[reg1] (15 : 0)) | 1 | 1 | 1 | | | | | |
| TRAP | vector | 0000011111111111 0000000100000000 | EIPC PC + 4 (復帰PC) EIPSW PSW ECR.EICC 割り込みコード PSW.EP 1 PSW.ID 1 PC 0000040H (vectorが00H-0FHのとき) 0000050H (vectorが10H-1FHのとき) | 3 | 3 | 3 | | | | | |
| TST | reg1, reg2 | rrrrr001011RRRRR | result GR[reg2] AND GR[reg1] | 1 | 1 | 1 | | 0 | x | x | |
| TST1 | bit#3, disp16 [reg1] | 11bbb111110RRRRR ddddddddddddddd | adr GR[reg1] + sign-extend (disp16) Zフラグ Not (Load-memory-bit (adr, bit#3)) | 3 | 3 | 3 | 注3 | 注3 | 注3 | | x |
| | reg2, [reg1] | rrrrr11111RRRRR 000000011100110 | adr GR[reg1] Zフラグ Not (Load-memory-bit (adr, reg2)) | 3 | 3 | 3 | 注3 | 注3 | 注3 | | x |
| XOR | reg1, reg2 | rrrrr001001RRRRR | GR[reg2] GR[reg2] XOR GR[reg1] | 1 | 1 | 1 | | 0 | x | x | |
| XORI | imm16, reg1, reg2 | rrrrr110101RRRRR iiiiiiiiiiiiiiii | GR[reg2] GR[reg1] XOR zero-extend (imm16) | 1 | 1 | 1 | | 0 | x | x | |
| ZXB | reg1 | 0000000100RRRRR | GR[reg1] zero-extend (GR[reg1] (7 : 0)) | 1 | 1 | 1 | | | | | |
| ZXH | reg1 | 0000000110RRRRR | GR[reg1] zero-extend (GR[reg1] (15 : 0)) | 1 | 1 | 1 | | | | | |

- 注1. ddddddddはdisp9の上位8ビットです。
2. 直前にPSWの内容を書き換える命令がある場合は3。
 3. ウェイト・ステートがない場合 (3+リード・アクセス・ウェイト・ステート数)
 4. nはlist12のロード・レジスタの合計数 (ウェイト・ステート数による。ウェイト・ステートがない場合, nはlist12のレジスタ数。n = 0の場合, n = 1と同じ動作)
 5. RRRRR : 00000以外
 6. 下位ハーフワード・データだけ有効
 7. ddddddddddddddddddddはdisp22の上位21ビットです。
 8. ddddddddddddddddはdisp16の上位15ビットです。
 9. ウェイト・ステート数による (ウェイト・ステートがない場合は1)
 10. b : disp16のビット0
 11. ウェイト・ステート数による (ウェイト・ステートがない場合は2)
 12. この命令ではニモニクの記述の都合上, ソース・レジスタをreg2としていますが, オペコード上はreg1のフィールドを使用しています。したがって, ニモニク記述とオペコードにおいてレジスタ指定の意味付けがほかの命令と異なります。
 - rrrrr = regID指定
 - RRRRR = reg2指定
 13. iiii : imm9の下位5ビット
IIII : imm9の上位4ビット
 14. 汎用レジスタreg1と汎用レジスタreg3に, 同じレジスタを指定しないでください。
 15. sp/imm : サブオペコードのビット19, 20で指定
 16. ff = 00 : spをepにロード
 - 01 : 符号拡張した16ビット・イミディエト・データ (ビット47-32) をepにロード
 - 10 : 16ビット論理左シフトした16ビット・イミディエト・データ (ビット47-32) をepにロード
 - 11 : 32ビット・イミディエト・データ (ビット63-32) をepにロード
 17. imm = imm32の場合はn + 3クロック
 18. rrrrr : 00000以外
 19. dddddddはdisp8の上位7ビットです。
 20. ddddはdisp5の上位4ビットです。
 21. dddddddはdisp8の上位6ビットです。

付録E 改版履歴

E.1 本版で改訂された主な箇所

| 箇所 | 内容 |
|---------|-----------------------------------|
| p.37 | 2.1 端子機能一覧 (1) ポート端子 変更 |
| p.41-49 | 2.1 端子機能一覧 (2) ポート以外の端子 変更 |
| p.104 | 図4-1 ポートの構成図 (V850ES/JG3-H) 注意を追加 |
| p.104 | 図4-2 ポートの構成図 (V850ES/JH3-H) 注意を追加 |
| p.823 | 図19-3 UARTC1とI2C02のモード切り替え設定 変更 |

E.2 前版までの改版履歴

前版までの改版履歴を次に示します。なお、適用箇所は各版での章を示します。

(1/3)

| 版数 | 内容 | 適用箇所 | |
|---|---|----------------------------------|-------------------------|
| 2版 | 3.4.4 (2) (d) データ専用RAM (8 Kバイト) 記述変更 | 第3章 CPU機能 | |
| | 3.4.4 (2) (d) データ専用RAM (8 Kバイト) 注意追加 | | |
| | 図3-10 データ専用RAM (8 Kバイト) 変更 | | |
| | 3.4.4 (4) 外部メモリ領域 記述追加 | | |
| | 3.4.6 周辺I/Oレジスタ 変更 | | |
| | 図7-23 (d) TAAI/O制御レジスタ2 (TAAIIOC2) 変更 | 第7章 16ビット・タイマ/イベント・カウンタ AA (TAA) | |
| | 図7-27 (d) TAAI/O制御レジスタ2 (TAAIIOC2) 変更 | | |
| | 7.8 カスケード接続 記述変更 | 第12章 リアルタイム・カウンタ (RTC) | |
| | 表12-1 リアルタイム・カウンタの構成 変更 | | |
| | 図12-1 リアルタイム・カウンタのブロック図 変更 | | |
| | 12.3 (17) ブリスケラ・モード・レジスタ0 (PRSM0) 追加 | | |
| | 12.3 (18) ブリスケラ・コンペア・レジスタ0 (PRSCM0) 追加 | 第18章 3線式可変長シリアルI/O (CSIF) | |
| | 18.4 (2) CSIFn制御レジスタ1 (CFnCTL1) 注2追加 | | |
| | 表19-4 拡張コードのビットの定義 変更 | | 第19章 I ² Cパス |
| | 図19-23 マスタ→スレーブ通信例 (マスタ, スレーブとも9クロックでウエイト選択時) 変更 | | |
| | 図19-24 スレーブ→マスタ通信例 (マスタ:8クロック, スレーブ:9クロックでウエイト選択時) 変更 | | |
| 図21-1 USBファンクション・コントローラのブロック図 変更 | 第21章 USBファンクション・コントローラ (USBF) | | |
| 22.3 (7) 外部DMAリクエスト・イネーブル・レジスタ (EXDRQEN) 追加 | 第22章 DMA機能 (DMAコントローラ) | | |
| 表25-10 サブクロック動作モード時の動作状態 変更 | 第25章 スタンバイ機能 | | |

(2/3)

| 版 数 | 内 容 | 適応箇所 | |
|-----|--|-------------------------------|------------------|
| 2版 | 図28-1 低電圧検出回路のブロック図 変更 | 第28章 低電圧検出回路 (LVI) | |
| | 33.5.1 入出力レベル 変更 | 第33章 電気的特性 (ターゲット) | |
| | 33.7.2 (1) (a) リードノライト・サイクル (CLKOUT非同期) 変更 | | |
| | 33.7.2 (1) (b) リードノライト・サイクル (CLKOUT同期) : マルチプレクス・バスノセパレート・バス・モード時 変更 | | |
| | 33.7.2 (2) (a) CLKOUT非同期 変更 | | |
| | 33.7.2 (2) (b) CLKOUT同期 変更 | | |
| | 33.7.2 (6) (a) 【CSIF0- CSIF2, CSIF4使用時】 条件変更 | | |
| | 33.8 (10) A/Dコンバータ 変更 | | |
| | 付録E 改版履歴 追加 | 付録E 改版履歴 | |
| 3版 | 5.5.1 (1) データ・ウエイト・コントロール・レジスタ0 (DWC0) 注追加 | 第5章 バス制御U機能 | |
| | 5.5.4 (1) アドレス・ウエイト・コントロール・レジスタ (AWC) 注追加 | | |
| | 5.6 (1) バス・サイクル・コントロール・レジスタ (BCC) 注追加 | | |
| | 第20章 CANコントローラ 変更 | 第20章 CANコントローラ | |
| | 21.1 概 要 注意追加 | 第21章 USBファンクション・コントローラ (USBF) | |
| | 図21-3 USBファンクション・コントローラ接続例 変更 | | |
| | 21.4 (2) USBクロック停止 変更 | | |
| | 21.6.1 (2) USBファンクション制御レジスタ (UFCKMSK) 変更 | | |
| | 21.6.3 (26) UF0 INT&DMARQレジスタ (UF0IDR) MODE1, MODE0ビット記述変更 | | |
| | 21.6.8 (1) UF0 EP1バルク・イン転送データ・レジスタ (UF0EP1BI) 変更 | | |
| | 21.6.8 (2) UF0 EP3バルク・イン転送データ・レジスタ (UF0EP3BI) 変更 | | |
| | 21.6.9 (1) UF0 EP2バルク・アウト転送データ・レジスタ (UF0EP2BO) 変更 | | |
| | 21.6.9 (2) UF0 EP4バルク・アウト転送データ・レジスタ (UF0EP4BO) 変更 | | |
| | 21.9.6 (1) バルク転送 (OUT : EP2, EP4) の初期設定 追加 | | |
| | 21.9.7 (1) バルク転送 (IN : EP1, EP3) の初期設定 追加 | | |
| | 表31-6 V850ES/JG3-Hフラッシュ書き込み用アダプタの配線例 変更 | | 第31章 フラッシュ・メモリ |
| | 表31-7 V850ES/JH3-Hフラッシュ書き込み用アダプタの配線例 変更 | | |
| | 31.6 書き込み済み品発注用ROMコードの作成方法 追加 | | |
| | 32.2.3 (5) 通信用シリアル・インタフェースの確保 CSIF0使用時のポートに関するレジスタ (a) 変更 | 第33章 電気的特性 | |
| | 32.2.3 (5) 通信用シリアル・インタフェースの確保 CSIF3使用時のポートに関するレジスタ (a) 変更 | | |
| | 33.1 絶対最大定格 変更 | | |
| | 33.4.1 (1) 京セラキンセキ株式会社 : 水晶振動子 追加 | | |
| | 33.4.1 (2) 京セラ株式会社 : セラミック発振子 追加 | | |
| | 33.4.1 (3) 株式会社富山村田製作所 : セラミック発振子 追加 | | |
| | 33.4.2 (1) セイコーインスツル株式会社 : 水晶振動子 追加 | | |
| | 33.5.1 入出力レベル 変更 | | |
| | 33.5.2 電源電流 変更 | | |
| | 33.6 (1) STOPモード時 データ保持電流MAX.値変更 | | |
| | 33.9 (1) 基本特性 書き換え回数変更 | | |
| | | | 第35章 半田付け推奨条件 追加 |

(3/3)

| 版 数 | 内 容 | 適応箇所 |
|-----|--|-------------------------------|
| 4版 | 4.3.3 (6) ポート2の兼用機能の指定 変更 | 第4章 ポート機能 |
| | 4.3.9 (4) ポート9ファンクション・コントロール・レジスタ (PFC9) 注意 変更 | |
| | 4.3.9 (5) ポート9ファンクション・コントロール拡張レジスタ (PFCE9) 注意 変更 | |
| | 表4-20 ポート端子を兼用端子として使用する場合 変更 | |
| | 図12-1 リアルタイム・カウンタのブロック図 変更 | 第12章 リアルタイム・カウンタ |
| | 12.2.1 (3) INTRTC2 変更 | |
| | 図12-10 時計誤差補正例 変更 | |
| | 18.4 (2) CSIFn制御レジスタ1 (CFnCTL1) 注 変更 | 第18章 3線式可変長シリアルI/O (CSIF) |
| | 図21-30 Suspend/Resume処理例 変更 | 第21章 USBファンクション・コントローラ (USBF) |
| | 22.3 (6) DMAトリガ要因レジスタ0-3 (DTFR0-DTFR3) 注意4 追加 | 第22章 DMA機能 (DMAコントローラ) |
| | 表31-2 基本機能一覧 変更 | 第31章 フラッシュ・メモリ |
| | 表31-8 フラッシュ・メモリ制御用コマンド 変更 | |
| | 33.9 (1) 基本特性 変更 | 第33章 電気的特性 |

V850ES/JG3-H, V850ES/JH3-H ユーザーズマニュアル ハードウェア編

発行年月日 2014年3月25日 Rev.5.10

発行 ルネサス エレクトロニクス株式会社
〒211-8668 神奈川県川崎市中原区下沼部 1753



ルネサス エレクトロニクス株式会社

■営業お問合せ窓口

<http://www.renesas.com>

※営業お問合せ窓口の住所は変更になることがあります。最新情報につきましては、弊社ホームページをご覧ください。

ルネサス エレクトロニクス株式会社 〒100-0004 千代田区大手町2-6-2（日本ビル）

■技術的なお問合せおよび資料のご請求は下記へどうぞ。

総合お問合せ窓口：<http://japan.renesas.com/contact/>

V850ES/JG3-H, V850ES/JH3-H